

P0801328-01

greenworks

GD48LM46SP

OPERATOR MANUAL / BEDIENUNGSHANDBUCH / MANUAL DEL OPERARIO / MANUALE DELL'OPERATORE / MANUEL OPÉRATEUR / MANUAL DE UTILIZAÇÃO / GEBRUIKSAANWIJZING / РУКОВОДСТВО ОПЕРАТОРА / KÄYTTÖOPAS / ANVÄNDARHANDBOK / BRUKERVEILEDNING / BRUGSVEJLEDNING / INSTRUKCJA UŻYTKOWNIKA / NÁVOD K OBSLUZE / NÁVOD NA OBSLUHU / Uporabniški priročnik / PRIRUČNIK ZA RUKOVANJE / HASZNÁLATI ÚTMUTATÓ / MANUAL DE UTILIZARE / ΡΥΚΟΒΟΔΣΤΒΟ ΝΑ ΟΠΕΡΑΤΟΡΑ / ΕΓΧΕΙΡΙΔΙΟ ΧΡΗΣΗΣ / دليل التشغيل / KULLANIM KILAVUZU / מודריך למפעיל / OPERATORIAU VADOVAS / LIETOTĀJA ROKASGRĀMATA / KASUTUSJUHEND

210mm

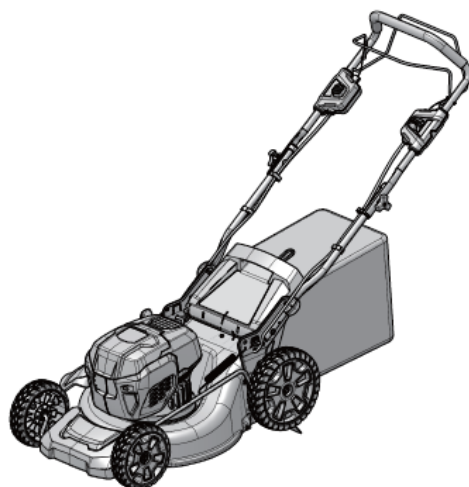

LME462

Original Instructions / Übersetzung der Originalanweisungen / Traducción de las instrucciones originales / Traduzione delle istruzioni originali / Traduction des instructions d'origine / Traduzido a partir das instruções originais / Vertaling van de originele gebruiksaanwijzing / Перевод оригинальных инструкций / Alkuperäisten ohjeiden käännös / Översättning av originalinstruktionerna / Producentens instruksjoner / Oversættelse af de originale vejledninger / Tlumaczenie oryginalnej instrukcji / Preklad originálneho návodu / Prevod originálného návodu / Prijevod izvornih uputa / Az eredeti utasítás fordítása / Traducere a instrucțiilor originale / Превод на оригиналните инструкции / Αὐθεντικὸς ἀρνητικὸς / ترجمة التعليمات الأصلية / Original Talimatların Tercümesi / הוראות מקוריות / Originalių instrukcijų vertimas / Instrukciju tulkojums no oriģinālvalodas / Originalkasutusjuhendi tõlge

145mm

SCALE: A5

技术要求：

- 1.材质要求：封面封底120g双胶纸: 4P, 内页60g双胶纸: 188P；
- 2.内容见电子档；
- 3.单色印刷，要求无色差、无污点；
- 4.胶装，裁切均匀、无连页；
- 5.以封样为准；
- 6.料件需符合格力博HSF文件(编号：GLB-CGR-146) 里关于环保和有害物质的具体要求。

版本号

B

描 复

日 期

常州格力博集团

说明书

GWK 48V Mower

2511407UB

ERP号

P0801328-01

标记 处数 更改文件号 签名 日期

设计	许乃鑫	标准化	宋提提	
校对	蒋思聪	审定		
审核	周艳	批准	李海平	
工艺		日期	20.04.02	

阶段标记 视角标记 重量 比例

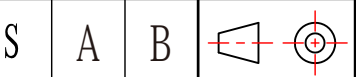

共 1 张

第 1 张

greenworks

GD48LM46SP

OPERATOR MANUAL / BEDIENUNGSHANDBUCH / MANUAL DEL OPERARIO /
MANUALE DELL'OPERATORE / MANUEL OPÉRATEUR / MANUAL DE UTILIZAÇÃO /
GEBRUIKSAANWIJZING / РУКОВОДСТВО ОПЕРАТОРА / KÄYTTÖOPAS /
ANVÄNDARHANDBOK / BRUKERVEILEDNING / BRUGSVEJLEDNING / INSTRUKCJA
UŻYTKOWNIKA / NÁVOD K OBSLUZE / NÁVOD NA OBSLUHU / Uporabniški priročnik /
PRIRUČNIK ZA RUKOVANJE / HASZNÁLATI ÚTMUTATÓ / MANUAL DE UTILIZARE /
ΡΥΚΟΒΟΔΣΤΒΟ ΝΑ ΟΠΕΡΑΤΟΡΑ / ΕΓΧΕΙΡΙΔΙΟ ΧΡΗΣΗΣ / دليل التشغيل / KULLANIM
KILAVUZU / מדרריך למפעיל / OPERATORIAU VADOVAS / LIETOTĀJA ROKASGRĀMATA /
KASUTUSJUHEND

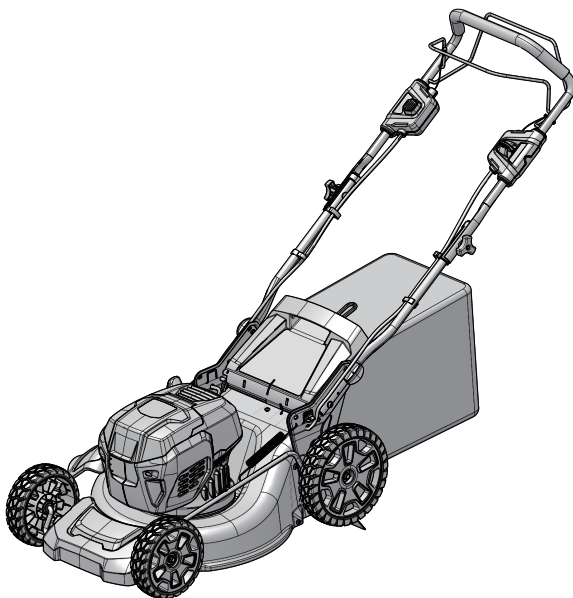

LME462



Original Instructions / Übersetzung der Originalanweisungen / Traducción de las instrucciones originales / Traduzione delle istruzioni originali / Traduction des
instructions d'origine / Traduzido a partir das instruções originais / Vertaling van de originele gebruiksaanwijzing / Перевод оригинальных инструкций /
Alkuperäisten ohjeiden käänös / Översättning av originalinstruktionerna / Produsentens instruksjoner / Oversættelse af de originale vejledninger / Tłumaczenie
oryginalnej instrukcji / Příklad originálního návodu / Preklad originálneho návodu / Prevod originalnih navodil / Prijevod izvornih uputa / Az eredeti utasítás
fordítása / Traducere a instrucțiunilor originale / Превод на оригиналните инструкции / Αυθεντικός οδηγός / ترجمة التعليمات الأصلية / Orjinal
Talimatların Tercümesi / הוראות מקוריות / Originalių instrukcijų vertimas / Instrukciju tulkojums no oriģinālvalodas / Origaalkasutusjuhendi tõlge

1	Description.....	4	4.1	Start the machine.....	5
1.1	Purpose.....	4	4.2	Stop the machine.....	6
1.2	Overview.....	4	4.3	Operate the self-propel system.....	6
2	Safety.....	4	4.4	Empty the grass catcher.....	6
3	Installation.....	4	4.5	Operate on slopes.....	6
3.1	Unpack the machine.....	4	4.6	Operation tips.....	6
3.2	Unfold the lower handle.....	4	5	Maintenance.....	6
3.3	Install the upper handle	4	5.1	General maintenance.....	7
3.4	Install the grass catcher.....	5	5.2	Lubrication.....	7
3.5	Install the mulch plug.....	5	5.3	Replace the blade.....	7
3.6	Install the side discharge chute.....	5	5.4	Store the machine.....	7
3.7	Set the blade height.....	5	6	Troubleshooting.....	7
3.8	Install the battery pack.....	5	7	Technical data.....	8
3.9	Remove the battery pack.....	5	8	Warranty.....	8
4	Operation.....	5	9	EC Declaration of conformity.....	8

1 DESCRIPTION

1.1 PURPOSE

This machine is used for domestic lawn mowing. The cutting blade must be approximately parallel to the ground. All four wheels must touch the ground while you mow.

1.2 OVERVIEW

Figure 1-11.

- | | |
|----|-------------------------|
| 1 | Handle knob |
| 2 | Lower handle |
| 3 | Bracket |
| 4 | Upper handle |
| 5 | Bolt |
| 6 | Knob |
| 7 | Grass catcher |
| 8 | Mulch plug |
| 9 | Side discharge chute |
| 10 | Rear discharge door |
| 11 | Grass catcher handle |
| 12 | Hook |
| 13 | Door rod |
| 14 | Mulch plug handle |
| 15 | Discharge chute |
| 16 | Side discharge door |
| 17 | Recesses |
| 18 | Pivot |
| 19 | Height adjustment lever |
| 20 | Battery door |
| 21 | Battery compartment |
| 22 | Safety key |
| 23 | Battery release button |
| 24 | Start button |
| 25 | Handle bar |
| 26 | Bail switch |
| 27 | Self-propel lever |
| 28 | Speed control button |
| 29 | Blade |
| 30 | Wood |
| 31 | Mounting screw |
| 32 | Arrows |

2 SAFETY

▲ WARNING

Make sure that you do/obey all safety instructions.

Refer to Safety Manual.

3 INSTALLATION

▲ WARNING

Do not change or make accessories that are not recommended by the manufacturer.

▲ WARNING

Do not put in the safety key or the battery pack until you assemble all the parts.

3.1 UNPACK THE MACHINE

▲ WARNING

Make sure that you correctly assemble the machine before use.

▲ WARNING

- If the parts are damaged, do not use the machine.
- If you do not have all the parts, do not operate the machine.
- If the parts are damaged or missing, speak to the service center.

1. Open the package.
2. Read the documentation in the box.
3. Remove all the unassembled parts from the box.
4. Remove the machine from the box.
5. Discard the box and package in compliance with local regulations.

3.2 UNFOLD THE LOWER HANDLE

Figure 2.

1. Pull and turn the handle knobs 90°.
2. Unfold the lower handle.
3. Line up the handle knobs in one of the three positions on the brackets.
4. Turn the handle knobs 90° until they engage the holes in the brackets.

i NOTE

Make sure that the two handle knobs are in the same position.

▲ WARNING

Do not make damage to the cables when you fold or unfold the handle.

3.3 INSTALL THE UPPER HANDLE

Figure 3.

1. Align the holes in the upper handle and the lower handle.
2. Put the bolts through the holes.
3. Tighten the knobs onto the bolts.
4. Do the same operation on the other side.

3.4 INSTALL THE GRASS CATCHER

Figure 4.

1. Remove the mulch plug.
2. Remove the side discharge chute.
3. Open the rear discharge door and hold it.
4. Hold the the grass catcher by its handle and engage the hooks on the door rod.
5. Close the rear discharge door.

3.5 INSTALL THE MULCH PLUG

Figure 5.

1. Remove the grass catcher.
2. Open the rear discharge door and hold it.
3. Hold the mulch plug by its handle and fit it in the discharge chute.
4. Close the rear discharge door.

3.6 INSTALL THE SIDE DISCHARGE CHUTE

Figure 6.

▲ CAUTION

When you use the side discharge chute,

- do not install the grass catcher.
- keep the mulch plug installed.

1. Open the side discharge door and hold it.
2. Line up the recesses of the side discharge chute below the pivot.
3. Close the side discharge door.

3.7 SET THE BLADE HEIGHT

The machine can be set to different blade heights.

Figure 7.

1. Pull the height adjustment lever rearward to increase the blade height.
2. Pull the height adjustment lever forward to decrease the blade height.

3.8 INSTALL THE BATTERY PACK

Figure 8.

▲ WARNING

- If the battery pack or charger is damaged, replace the battery pack or the charger.
- Stop the machine and wait until the engine stops before you install or remove the battery pack.
- Read, know, and do the instructions in the battery and charger manual.

i NOTE

The machine has an automatic switch function that lets the other battery work when the first cannot operate.

1. Open the battery door.
2. Align the lift ribs on the battery pack with the grooves in the battery compartment.
3. Push the battery pack into the battery compartment until the battery pack locks into place.
4. When you hear a click, the battery pack is installed.
5. Close the battery door.

i NOTE

The engine starts only when you put in the safety key.

3.9 REMOVE THE BATTERY PACK

Figure 8.

1. Open the battery door.
2. Remove the safety key.
3. Push and hold the battery release button.
4. Remove the battery pack from the machine.

4 OPERATION

▲ WARNING

Wear eye protection during operation.

4.1 START THE MACHINE

Figure 9.

1. Put in the safety key.
2. Push and hold the start button.
3. While you hold the start button, pull the bail switch in the direction of the handle bar.
4. Release the start button to start the machine.

Soft-Start

This Li-ion machine has a "soft-start" feature.

When you start the machine, it goes to full speed after approximately 3 seconds.

i NOTE

If the machine does not start, remove the battery pack and examine the mower deck to make sure that:

- no grass catches on the blade.
- the blade can turn freely by hand.

4.2 STOP THE MACHINE

Figure 9.

1. Release the bail switch to stop the machine.

▲ WARNING

Wait until the blades fully stop before you start the machine again. Do not quickly turn the machine off and on.

▲ WARNING

Always remove the safety key and battery pack after you complete the work.

4.3 OPERATE THE SELF-PROPEL SYSTEM

Figure 9.

1. Start the machine.
2. While you hold the bail switch, push the self-propel lever in the direction of the handle bar.
3. Hold the bail switch and the self-propel lever at the same time with your right hand.
4. Adjust the speed control button with your left hand.
 - Push the speed control button in the direction of the Cougar Symbol to increase the speed.
 - Pull the speed control button in the direction of the Turtle Symbol to decrease the speed.
5. Release the self-propel lever to close the self-propel system.

4.4 EMPTY THE GRASS CATCHER

Figure 10.

1. Stop the machine.
2. Remove the safety key.
3. Remove the battery pack.
4. Open the rear discharge door and hold it.
5. Hold the grass catcher by its handle and unhook it from the door rod.
6. Close the rear discharge door.
7. Empty the grass catcher.

4.5 OPERATE ON SLOPES**▲ WARNING**

Do not mow on the slopes with decline more than 15°. If you are not comfortable, do not mow on a slope.

▲ WARNING

Please keep a low self-propelled speed when you mow on a slope.

- Do not go up and down on a slope when you mow across the face of the slope. Be careful when you change the direction on a slope.
- Monitor the holes, ruts, rocks, and other hidden objects that can cause you to fall. Remove all obstacles such as rocks and tree limbs.
- Make sure that your footing is stable. If you are out of balance, release the bail switch immediately.
- Do not mow near drop-offs, ditches, or embankments.

4.6 OPERATION TIPS

- Do not try to override the operation of the start button or bail switch.
- Do not tilt the machine when you start it.
- Do not put hands or feet near or below the turning parts.
- Keep the discharge chute clean.
- Do not cut wet grass.
- Higher blade height is necessary for new or thick grass.
- Clean the bottom of the mower deck after each use. Remove grass clippings, leaves, dirt, and other debris.

5 MAINTENANCE**▲ WARNING**

Remove the safety key and battery pack from the machine before maintenance.

▲ WARNING

Keep the motor and battery pack free from grass, leaves or too much grease.

▲ CAUTION

Use only approved replacement parts.

▲ CAUTION

Do not let brake fluids, gasoline, petroleum-based materials touch the plastic parts. Chemicals can cause damage to the plastic, and make the plastic unserviceable.

▲ CAUTION

Do not use strong solvents or detergents on the plastic housing or components.

i NOTE

Recommended tightening torque (blade): 33-37 Nm.

5.1 GENERAL MAINTENANCE

- Before each use, examine the machine for damaged, missing, or loose parts such as screws, nuts, bolts and caps.
- Tighten correctly all the fasteners and caps.
- Clean the machine with a dry cloth. Do not use water.

5.2 LUBRICATION

Apply sufficient quantity of high grade lubricant to all bearings. No more bearing lubrication is necessary in usual operation conditions.

▲ WARNING

Do not lubricate the wheel components. Lubrication can cause damage to the wheel components during operation.

5.3 REPLACE THE BLADE

Figure 11.

▲ WARNING

Use only approved replacement blades.

▲ WARNING

Wear heavy gloves or wind cloth around the blade when you touch the blade.

1. Stop the machine.
2. Make sure that the blades fully stop.
3. Remove the safety key and battery pack.
4. Turn the machine to its side.
5. Use a piece of wood to prevent the movement of the blade.
6. Remove the mounting screw with a wrench or socket.
7. Remove the blade.

8. Install the new blade. Make sure that the arrows engage the holes in the blade.
9. Put in the mounting screw and tighten it.

5.4 STORE THE MACHINE

- Clean the machine before storage.
- Make sure the engine is not hot when you store the machine.
- Make sure that the machine does not have loose or damaged parts. If it is necessary, do these steps/ instructions:
 - Replace the damaged parts.
 - Tighten the bolts.
 - Speak to a person of an approved service center.
- Store the machine in a dry area.
- Make sure that children cannot come near the machine.

6 TROUBLESHOOTING

Problem	Possible cause	Solution
The handle is not in position.	The bolts are not engaged correctly.	Adjust the height of the handle and make sure that the knobs and bolts are aligned correctly.
The machine does not start.	The battery capacity is low.	Charge the battery pack.
	The bail switch is defective.	Replace the bail switch.
	The battery key is not put in.	Put in the battery key.
The machine cuts grass unevenly.	The lawn is rough.	Examine the mowing area.
	The blade height is not set correctly.	Move the wheels to a higher position.
The machine does not mulch correctly.	Wet grass clippings attach to the deck.	Wait until the grass dries before mowing.
	The mulch plug is missing.	Install the mulch plug.
The machine is hard to push.	The grass is too tall, or the blade height is too low.	Increase the blade height.
	The grass catcher and the blade drags in thick grass.	Empty the grass clippings from the grass catcher.

Problem	Possible cause	Solution
There is a high vibration in the machine.	The blade is unbalanced and worn.	Replace the blade.
	The engine shaft is bent.	<ol style="list-style-type: none"> 1. Stop the engine. 2. Remove the safety key and battery pack. 3. Disconnect the power source. 4. Inspect for damage. 5. Repair the machine before you start it again.
The machine stops during mowing.	The blade height is too low.	Increase the blade height.
	The battery pack is out of power.	Charge the battery pack.
	The grass clippings attach to the deck or the blade.	Remove the battery pack and check the deck.
	Operation temperature of the machine is too high.	Cool the machine.

* If you cannot find the solution to these problems, go to the service center.

7 TECHNICAL DATA

Voltage	48 V
No load speed	2800 / min
Cut width	460 mm
Cut height	25 - 80 mm
Self-propelled speed	0.7-1.35 m/s
Grass catcher capacity	50 L
Weight (without battery pack)	27.5 kg
Measured sound pressure level	$L_{PA} = 80 \text{ dB(A)}$, $K = 3 \text{ dB(A)}$
Guaranteed sound power level	$L_{WA,d} = 91 \text{ dB(A)}$
Vibration	$< 2.5 \text{ m/s}^2$, $K = 1.5 \text{ m/s}^2$

Battery model	G4824B4 and other BAM series
Charger model	G4824C4 and other CAM series
Double-insulated construction	
IPX	IPX4

8 WARRANTY

(The full warranty terms and conditions can be found on Greenworks webpage)

The Greenworks warranty is 3 years on the product, and 2 years on batteries (consumer/private usage) from the date of purchase. This warranty covers manufacturing faults. A faulty product under warranty might be either repaired or replaced. A unit that has been misused or used in other ways than described in the owner's manual might be rejected for warranty. Normal wear, and wear parts are not considered as warranty. The original manufacturer warranty is not affected by any additional warranty offered by a dealer or retailer.

A faulty product must be returned to the point of purchase in order to claim for warranty, together with the proof of purchase (receipt).

9 EC DECLARATION OF CONFORMITY

Name and address of the manufacturer:

Name: GLOBGRO AB
Globe Group Europe

Address: Propellergatan 1, 211 15 Malmö, Sweden

Name and address of the person authorised to compile the technical file:

Name: Peter Söderström

Address: Propellergatan 1, 211 15 Malmö, Sweden

Herewith we declare that the product

Category: Lawn Mower
Model: 2506813 (LME462)
Serial number: See product rating label
Year of Construction: See product rating label

- is in conformity with the relevant provisions of the Machinery Directive 2006/42/EC.

- is in conformity with the provisions of the following other EC-Directives:
 - 2014/30/EU
 - 2000/14/EC & 2005/88/EC
 - 2011/65/EU & (EU)2015/863

Furthermore, we declare that the following parts, clauses of harmonised standards have been used:

- EN 60335-1, EN 60335-2-77, EN 62233, EN ISO 3744, EN 55014-1, EN 55014-2, ISO 11094, IEC 62321-3-1, IEC 62321-4, IEC 62321-5, IEC 62321-6, IEC 62321-7-1, IEC 62321-7-2, IEC 62321-8

Conformity assessment method to Annex VI Directive 2000/14/EC.

Measured sound power level L_{WA} : 90.1 dB(A)

Guaranteed sound power level $L_{WA,d}$: 91 dB(A)

Place, date: Malmö, Signature: Ted Qu, Quality Director
07.08.2019

Ted Qu

1	Beschreibung.....	11	4.1	Maschine starten.....	13
1.1	Verwendungszweck.....	11	4.2	Maschine anhalten.....	13
1.2	Überblick.....	11	4.3	Bedienung des Selbstfahrersystems.....	13
2	Sicherheit.....	11	4.4	Grasfangvorrichtung entleeren.....	13
3	Montage.....	11	4.5	Betrieb an Hängen.....	13
3.1	Maschine auspacken.....	11	4.6	Tipps zur Bedienung.....	13
3.2	Den unteren Griff ausklappen.....	11	5	Wartung und Instandhaltung.....	14
3.3	Oberen Griff montieren	12	5.1	Allgemeine Wartung.....	14
3.4	Grasfangvorrichtung montieren.....	12	5.2	Schmierung.....	14
3.5	Mulcher montieren.....	12	5.3	Messer ersetzen.....	14
3.6	Seitenauslaufschaft montieren.....	12	5.4	Lagern Sie die Maschine.....	14
3.7	Messerhöhe einstellen.....	12	6	Fehlerbehebung.....	15
3.8	Setzen Sie den Akkupack ein.....	12	7	Technische Daten.....	15
3.9	Akkupack entfernen.....	12	8	Garantie.....	16
4	Bedienung.....	13	9	EG-Konformitätserklärung.....	16

1 BESCHREIBUNG

1.1 VERWENDUNGSZWECK

Diese Maschine wird für das Rasenmähen im Haushalt eingesetzt. Das Schneidmesser muss etwa parallel zum Boden liegen. Alle vier Räder müssen beim Mähen den Boden berühren.

1.2 ÜBERBLICK

Abbildung 1-11.

- | | |
|----|----------------------------|
| 1 | Griffknauf |
| 2 | Unterer Griff |
| 3 | Halterung |
| 4 | Oberer Griff |
| 5 | Schraube |
| 6 | Handgriff |
| 7 | Grasfangvorrichtung |
| 8 | Mulcher |
| 9 | Seitenauslaufschacht |
| 10 | Heckauswurfklappe |
| 11 | Grasfanggriff |
| 12 | Haken |
| 13 | Klappenstange |
| 14 | Mulchergriff |
| 15 | Auslaufschacht |
| 16 | Seitenauswurfklappe |
| 17 | Aussparungen |
| 18 | Drehpunkt |
| 19 | Höhenverstellhebel |
| 20 | Akkufachklappe |
| 21 | Akkufach |
| 22 | Sicherheitsschlüssel |
| 23 | Batterieentriegelungstaste |
| 24 | Start-Taste |
| 25 | Griffstange |
| 26 | Bügelschalter |
| 27 | Selbstfahrerhebel |
| 28 | Geschwindigkeitsregler |
| 29 | Messer |
| 30 | Holz |
| 31 | Befestigungsschraube |
| 32 | Richtungspfeile |

2 SICHERHEIT

▲ WARNUNG

Stellen Sie sicher, dass Sie alle Sicherheitshinweise befolgen.

Siehe Sicherheitshandbuch.

3 MONTAGE

▲ WARNUNG

Nur Zubehör verwenden, das vom Hersteller empfohlen wird.

▲ WARNUNG

Legen Sie den Sicherheitsschlüssel oder den Akkupack erst dann ein, wenn Sie alle Teile zusammengesetzt haben.

3.1 MASCHINE AUSPACKEN

▲ WARNUNG

Vergewissern Sie sich, dass Sie die Maschine vor dem Gebrauch richtig montiert haben.

▲ WARNUNG

- Bei beschädigten Teilen dürfen Sie die Maschine nicht verwenden.
- Wenn Sie nicht alle Teile haben, dürfen Sie die Maschine nicht in Betrieb nehmen.
- Wenn Teile beschädigt sind oder fehlen, wenden Sie sich an die Servicestelle.

1. Öffnen Sie die Verpackung.
2. Lesen Sie die beiliegende Dokumentation.
3. Entnehmen Sie alle unmontierten Teile aus dem Karton.
4. Nehmen Sie die Maschine aus dem Karton.
5. Entsorgen Sie den Karton und die Verpackung gemäß den örtlichen Vorschriften.

3.2 DEN UNTEREN GRIFF AUSKLAPPEN

Abbildung 2.

1. Ziehen und drehen Sie die Griffknaufe um 90°.
2. Den unteren Griff ausklappen.
3. Richten Sie die Griffknaufe in einer der drei Positionen auf den Halterungen aus.
4. Drehen Sie die Griffknaufe um 90°, bis sie in den Löcher der Halterungen einrasten.

i HINWEIS

Achten Sie darauf, dass sich die beiden Griffknaufe in der gleichen Position befinden.

▲ WARNUNG

Beschädigen Sie die Kabel nicht, wenn Sie den Griff aus- oder zusammenklappen.

3.3 OBEREN GRIFF MONTIEREN

Abbildung 3.

1. Richten Sie die Löcher im oberen und unteren Griff aus.
2. Stecken Sie die Schrauben durch die Löcher.
3. Ziehen Sie die Handgriffe an die Schrauben fest.
4. Wiederholen Sie den Vorgang auf der anderen Seite.

3.4 GRASFANGVORRICHTUNG MONTIEREN

Abbildung 4.

1. Entfernen Sie den Mulcher.
2. Entfernen Sie den seitlichen Auslaufschacht.
3. Öffnen Sie die Heckauswurfklappe und halten Sie sie fest.
4. Halten Sie die Grasfangvorrichtung am Griff und rasten Sie die Haken an der Klappenstange ein.
5. Schließen Sie die Heckauswurfklappe.

3.5 MULCHER MONTIEREN

Abbildung 5.

1. Entfernen Sie die Grasfangvorrichtung.
2. Öffnen Sie die Heckauswurfklappe und halten Sie sie fest.
3. Halten Sie den Mulcher am Griff fest und setzen Sie ihn in den Auslaufschacht ein.
4. Schließen Sie die Heckauswurfklappe.

3.6 SEITENAUSLAUSFSCHACHT MONTIEREN

Abbildung 6.

▲ VORSICHT

Wenn Sie den Seitenauslaufschacht verwenden,

- die Grasfangvorrichtung nicht installieren;
- halten Sie den Mulcher fest.

1. Öffnen Sie die Seitenauswurfklappe und halten Sie sie fest.
2. Richten Sie die Aussparungen des Seitenauslaufschachts unter dem Drehpunkt aus.
3. Schließen Sie die Seitenauswurfklappe.

3.7 MESSERHÖHE EINSTELLEN

Die Maschine kann auf verschiedene Messerhöhen eingestellt werden.

Abbildung 7.

1. Ziehen Sie den Höhenverstellhebel nach hinten, um die Messerhöhe zu erhöhen.
2. Ziehen Sie den Höhenverstellhebel nach vorne, um die Messerhöhe zu verringern.

3.8 SETZEN SIE DEN AKKUPACK EIN

Abbildung 8.

▲ WARNUNG

- Wenn der Akkupack oder das Ladegerät beschädigt ist, ersetzen Sie den Akkupack oder das Ladegerät.
- Stoppen Sie die Maschine und warten Sie, bis der Motor stoppt, bevor Sie den Akkupack einbauen oder entnehmen.
- Lesen, kennen und befolgen Sie die Anweisungen im Handbuch für Akku und Ladegerät.

i HINWEIS

Die Maschine verfügt über eine automatische Schaltfunktion, die den anderen Akku arbeiten lässt, wenn der erste nicht funktioniert.

1. Öffnen Sie die Akkufachklappe.
2. Richten Sie die Hubrippen am Akkupack mit den Nuten im Akkufach aus.
3. Schieben Sie den Akkupack in das Akkufach, bis er einrastet.
4. Wenn Sie ein Klicken hören, ist der Akkupack eingesetzt.
5. Schließen Sie die Akkufachklappe.

i HINWEIS

Der Motor startet erst, wenn Sie den Sicherheitsschlüssel einstecken.

3.9 AKKUPACK ENTFERNEN

Abbildung 8.

1. Öffnen Sie die Akkufachklappe.
2. Ziehen Sie den Sicherheitsschlüssel ab.
3. Drücken und halten Sie die Batterieentriegelungstaste.
4. Nehmen Sie den Akkupack aus der Maschine.

4 BEDIENUNG

⚠️ WARNUNG

Während des Betriebes Augenschutz tragen.

4.1 MASCHINE STARTEN

Abbildung 9.

1. Legen Sie den Sicherheitsschlüssel ein.
2. Halten Sie die Starttaste gedrückt.
3. Während Sie die Starttaste gedrückt halten, ziehen Sie den Bügelschalter in Richtung Griffstange.
4. Lassen Sie die Starttaste los, um die Maschine zu starten.

Soft-Start

Diese Lithium-Ionen-Maschine verfügt über eine "Soft-Start"-Funktion.

Wenn Sie die Maschine starten, geht sie nach ca. 3 Sekunden auf volle Drehzahl.

i HINWEIS

Wenn die Maschine nicht startet, nehmen Sie den Akkupack heraus und überprüfen Sie das Mähwerk, um sicherzugehen, dass:

- sich kein Gras im Messer verfangen hat;
- sich das Messer von Hand frei drehen kann.

4.2 MASCHINE ANHALTEN

Abbildung 9.

1. Den Bügelschalter loslassen, um die Maschine anzuhalten.

⚠️ WARNUNG

Warten Sie, bis die Messer vollständig zum Stillstand gekommen sind, bevor Sie die Maschine erneut starten. Schalten Sie die Maschine nicht schnell aus und wieder ein.

⚠️ WARNUNG

Entfernen Sie immer den Sicherheitsschlüssel und den Akkupack, nachdem Sie die Arbeit beendet haben.

4.3 BEDIENUNG DES SELBSTFAHRERSYSTEMS

Abbildung 9.

1. Starten Sie die Maschine.
2. Während Sie den Bügelschalter halten, drücken Sie den Selbstfahrerhebel in Richtung Griffstange.
3. Den Bügelschalter und den Selbstfahrerhebel gleichzeitig mit der rechten Hand halten.

4. Stellen Sie den Geschwindigkeitsregler mit der linken Hand ein.

- Drücken Sie den Geschwindigkeitsregler in Richtung des Pumasymbols, um die Geschwindigkeit zu erhöhen.
- Ziehen Sie den Geschwindigkeitsregler in Richtung des Schildkrötensymbols, um die Geschwindigkeit zu verringern.

5. Lassen Sie den Selbstfahrerhebel los, um das Selbstfahrersystem abzuschalten.

4.4 GRASFANGVORRICHTUNG ENTLEREEN

Abbildung 10.

1. Stoppen Sie die Maschine.
2. Ziehen Sie den Sicherheitsschlüssel ab.
3. Entfernen Sie den Akkupack.
4. Öffnen Sie die Heckauswurfklappe und halten Sie sie fest.
5. Halten Sie die Grasfangvorrichtung an ihrem Griff und haken Sie sie von der Klappenstange ab.
6. Schließen Sie die Heckauswurfklappe.
7. Entleeren Sie die Grasfangvorrichtung.

4.5 BETRIEB AN HÄNGEN

⚠️ WARNUNG

Mähen Sie nicht an Hängen mit einem Gefälle von mehr als 15°. Wenn Sie sich damit nicht sicher fühlen, mähen Sie nicht am Hang.

⚠️ WARNUNG

Bitte halten Sie beim Mähen am Hang eine niedrige Selbstfahrgeschwindigkeit ein.

- Mähen Sie stets horizontal zum Hang. Seien Sie vorsichtig, wenn Sie an Hängen die Arbeitsrichtung ändern.
- Achten Sie auf Löcher, Furchen, Felsen und andere versteckte Objekte, die Sie zum Fallen bringen können. Entfernen Sie alle Hindernisse wie Steine und Äste.
- Achten Sie auf einen stabilen Stand. Sollten Sie das Gleichgewicht verlieren, lassen Sie den Bügelschalter sofort los.
- Mähen Sie nicht in der Nähe von Steilhängen, Gräben oder Böschungen.

4.6 TIPPS ZUR BEDIENUNG

- Versuchen Sie nicht, die Funktion der Start-Taste oder des Bügelschalters außer Kraft zu setzen.
- Kippen Sie die Maschine nicht, wenn Sie sie starten.

- Hände oder Füße nicht in die Nähe von oder unter rotierende Teile bringen.
- Halten Sie den Auslaufschaft sauber.
- Nicht nasses Gras mähen.
- Bei neuem oder dickem Gras ist eine höhere Messerhöhe erforderlich.
- Reinigen Sie den Boden des Mähwerks nach jedem Einsatz. Entfernen Sie Grasreste, Blätter, Schmutz und andere Ablagerungen.

5 WARTUNG UND INSTANDHALTUNG

▲ WARNUNG

Entnehmen Sie vor der Wartung den Sicherheitsschlüssel und den Akkupack aus der Maschine.

▲ WARNUNG

Halten Sie Motor und Akkupack frei von Gras, Laub oder zu viel Fett.

▲ VORSICHT

Verwenden Sie nur zugelassene Ersatzteile.

▲ VORSICHT

Lassen Sie Bremsflüssigkeiten, Benzin und mineralölbasierte Materialien nicht mit den Kunststoffteilen in Berührung kommen. Chemikalien können den Kunststoff beschädigen und ihn unbrauchbar machen.

▲ VORSICHT

Verwenden Sie keine starken Lösungsmittel oder Reinigungsmittel auf dem Kunststoffgehäuse oder den Bauteilen.

i HINWEIS

Empfohlenes Anziehdrehmoment (Messer): 33-37 Nm.

5.1 ALLGEMEINE WARTUNG

- Prüfen Sie die Maschine vor jedem Einsatz auf beschädigte, fehlende oder lose Teile wie Schrauben, Muttern, Bolzen und Kappen.
- Ziehen Sie alle Befestigungen und Kappen richtig an.
- Reinigen Sie die Maschine mit einem trockenen Tuch. Verwenden Sie kein Wasser.

5.2 SCHMIERUNG

Alle Lager in ausreichender Menge mit hochwertigem Schmiermittel bestreichen. Unter normalen Betriebsbedingungen ist keine Lagerschmierung mehr erforderlich.

▲ WARNUNG

Schmieren Sie nicht die Radbauteile. Eine Schmierung kann zu Schäden an den Radbauteilen während des Betriebs führen.

5.3 MESSER ERSETZEN

Abbildung 11.

▲ WARNUNG

Nur zugelassene Ersatzmesser verwenden.

▲ WARNUNG

Tragen Sie strapazierfähige Handschuhe oder wickeln Sie ein Tuch um das Messer, wenn Sie es berühren.

1. Stoppen Sie die Maschine.
2. Vergewissern Sie sich, dass die Messer zum Stillstand kommen.
3. Entfernen Sie den Sicherheitsschlüssel und den Akkupack.
4. Legen Sie die Maschine auf die Seite.
5. Verwenden Sie ein Stück Holz, um die Bewegung des Messers zu verhindern.
6. Entfernen Sie die Befestigungsschraube mit einem Schraubenschlüssel oder einem Steckschlüssel.
7. Entfernen Sie das Messer.
8. Installieren Sie das neue Messer. Achten Sie darauf, dass die Richtungspfeile mit den Löchern im Messer übereinstimmen.
9. Setzen Sie die Befestigungsschraube ein und ziehen Sie sie fest.

5.4 LAGERN SIE DIE MASCHINE

- Reinigen Sie die Maschine vor der Lagerung.
- Stellen Sie sicher, dass der Motor nicht heiß ist, wenn Sie die Maschine einlagern.
- Stellen Sie sicher, dass die Maschine keine losen oder beschädigten Teile aufweist. Wenn es notwendig ist, führen Sie diese Schritte/Anweisungen aus:
 - Tauschen Sie die beschädigten Teile aus.
 - Ziehen Sie die Schrauben an.
 - Sprechen Sie mit einem Mitarbeiter eines zugelassenen Servicezentrums.
- Die Maschine an einem trockenen Ort verstauen.

- Stellen Sie sicher, dass Kinder nicht in die Nähe der Maschine kommen können.

6 FEHLERBEHEBUNG

Problem	Mögliche Ursache	Lösung
Der Griff ist nicht in Position.	Die Schrauben sind nicht richtig eingerastet.	Stellen Sie die Höhe des Griffs ein und achten Sie darauf, dass die Knäufe und Schrauben richtig ausgerichtet sind.
Die Maschine startet nicht.	Die Batterieleistung ist schwach.	Laden Sie den Akkupack auf.
	Der Bügelschalter ist defekt.	Ersetzen Sie den Bügelschalter.
	Der Akkuschlüssel ist nicht eingesteckt.	Legen Sie den Akkuschlüssel ein.
Die Maschine mäht das Gras ungleichmäßig.	Der Rasen ist rau.	Untersuchen Sie den Mähbereich.
	Die Messerhöhe ist nicht richtig eingestellt.	Bewegen Sie die Räder in eine höhere Position.
Die Maschine mulcht nicht richtig.	Nasser Grasschnitt klebt am Mähwerk.	Warten Sie, bis das Gras getrocknet ist, bevor Sie mähen.
	Der Mulcher fehlt.	Installieren Sie den Mulcher.
Die Maschine lässt sich nur schwer schieben.	Das Gras ist zu hoch oder die Messerhöhe zu niedrig.	Erhöhen Sie die Messerhöhe.
	Die Grasfangvorrichtung und das Messer ziehen dickes Gras ein.	Entleeren Sie den Grasschnitt aus der Grasfangvorrichtung.

DE

Problem	Mögliche Ursache	Lösung
Die Maschine vibriert sehr stark.	Das Messer ist nicht ausgewuchtet oder verschlissen.	Tauschen Sie das Messer aus.
	Die Motorwelle ist verbogen.	<ol style="list-style-type: none"> 1. Stellen Sie den Motor ab. 2. Entfernen Sie den Sicherheits Schlüssel und den Akkupack. 3. Trennen Sie die Maschine von der Stromquelle. 4. Auf Schäden untersuchen. 5. Reparieren Sie die Maschine, bevor Sie sie wieder in Betrieb nehmen.
Die Maschine stoppt während des Mähens.	Die Messerhöhe ist zu niedrig.	Erhöhen Sie die Messerhöhe.
	Der Akkupack ist leer.	Laden Sie den Akkupack auf.
	Der Grasschnitt klebt am Mähwerk oder am Messer.	Nehmen Sie den Akkupack heraus und überprüfen Sie das Mähwerk.
	Die Betriebstemperatur der Maschine ist zu hoch.	Maschine abkühlen lassen.

* Wenn Sie keine Lösung für diese Probleme finden, wenden Sie sich an das Service-Center.

7 TECHNISCHE DATEN

Spannung	48 V
Leerlaufdrehzahl	2800 / min
Schnittbreite	460 mm
Schnitthöhe	25 - 80 mm
Selbstfahrgeschwindigkeit	0.7-1.35 m/s
Grasfangkapazität	50 L

Gewicht (ohne Akkupack)	27.5 kg
Gemessener Schalldruckpegel	$L_{pA} = 80 \text{ dB(A)}$, $K = 3 \text{ dB(A)}$
Garantierter Schallleistungspegel	$L_{WA,d} = 91 \text{ dB(A)}$
Vibration	$< 2.5 \text{ m/s}^2$, $K = 1.5 \text{ m/s}^2$
Akku-Modell	G4824B4 und andere BAM
Ladegerät-Modell	G4824C4 und andere CAM
Doppelt isolierte Konstruktion	
IPX	IPX4

Kategorie: Rasenmäher
 Modell: 2506813 (LME462)
 Seriennummer: Siehe Produktetikett
 Baujahr: Siehe Produktetikett

- den einschlägigen Bestimmungen der Maschinenrichtlinie 2006/42/EG entspricht.
- mit den Bestimmungen der folgenden anderen EGRichtlinien übereinstimmt:
 - 2014/30/EU
 - 2000/14/EG & 2005/88/EG
 - 2011/65/EU & (EU)2015/863

Darüber hinaus erklären wir, dass die folgenden Teile, Klauseln von harmonisierten Normen verwendet wurden.

- EN 60335-1, EN 60335-2-77, EN 62233, EN ISO 3744, EN 55014-1, EN 55014-2, ISO 11094, IEC 62321-3-1, IEC 62321-4, IEC 62321-5, IEC 62321-6, IEC 62321-7-1, IEC 62321-7-2. IEC 62321-8

Angewandtes Konformitätsbewertungsverfahren gemäß Richtlinie 2000/14/EG Anhang VI.

Gemessener Schallleistungspegel L_{WA} : 90.1 dB(A)

Garantierter Schallleistungspegel $L_{WA,d}$: 91 dB(A)

Ort, Datum: Malmö, 07.08.2019 Unterschrift: Ted Qu, Qualitätssleiter

Ted Qu

8 GARANTIE

(Die vollständigen Garantiebedingungen finden Sie auf der Website von Greenworks)

Die Greenworks-Garantie beträgt 3 Jahre auf das Produkt und 2 Jahre auf die Akkus (Käufer/ Privatgebrauch) ab Kaufdatum. Diese Garantie deckt Herstellungsfehler ab. Ein im Rahmen der Garantie fehlerhaftes Produkt kann entweder repariert oder ersetzt werden. Ein Gerät, das missbräuchlich oder auf andere Weise als zu in der Bedienungsanleitung beschrieben Zwecken verwendet wurde, kann von der Garantie ausgeschlossen werden. Normaler Verschleiß und Verschleißteile sind von der Garantie ausgeschlossen. Die ursprüngliche Herstellergarantie wird durch eine zusätzliche Garantie eines Händlers oder Einzelhändlers nicht beeinträchtigt.

Ein fehlerhaftes Produkt muss zusammen mit dem Kaufnachweis (Quittung) an die Verkaufsstelle zurückgeschickt werden, um Garantieansprüche geltend zu machen.

9 EG-KONFORMITÄTSERKLÄRUNG

Name und Anschrift des Herstellers:

Name: GLOBGRO AB
 Globe Group Europe
 Adresse: Propellergatan 1, 211 15 Malmö, Sweden

Name und Anschrift der Person, die zur Erstellung der technischen Unterlagen berechtigt ist:

Name: Peter Söderström
 Adresse: Propellergatan 1, 211 15 Malmö, Sweden

Hiermit erklären wir, dass das Produkt

1	Descripción.....	18	4.1	Puesta en marcha de la máquina.....	19
1.1	Finalidad	18	4.2	Detención de la máquina.....	20
1.2	Perspectiva general.....	18	4.3	Funcionamiento del sistema de autopropulsión.....	20
2	Seguridad.....	18	4.4	Vaciado del recogehierba.....	20
3	Instalación	18	4.5	Funcionamiento en pendientes.....	20
3.1	Desembalaje de la máquina.....	18	4.6	Consejos de funcionamiento.....	20
3.2	Desplegado del asa inferior.....	18	5	Mantenimiento	21
3.3	Instalación del asa superior	19	5.1	Mantenimiento general	21
3.4	Instalación del recogehierba.....	19	5.2	Lubricación.....	21
3.5	Instalación del tapón de mulching.....	19	5.3	Sustitución de la cuchilla.....	21
3.6	Instalación del conducto de descarga lateral.....	19	5.4	Almacenamiento de la máquina.....	21
3.7	Ajuste de la altura de la cuchilla.....	19	6	Solución de problemas.....	21
3.8	Instalación de la batería.....	19	7	Datos técnicos.....	22
3.9	Retirada de la batería.....	19	8	Garantía.....	22
4	Funcionamiento	19	9	Declaración de conformidad CE..	23

1 DESCRIPCIÓN

1.1 FINALIDAD

Esta máquina se utiliza para el corte de césped doméstico. La cuchilla de corte debe estar aproximadamente paralela al suelo. Las cuatro ruedas deben tocar el suelo mientras corta el césped.

1.2 PERSPECTIVA GENERAL

Figura 1-11.

- 1 Mando del asa
- 2 Asa inferior
- 3 Soporte
- 4 Asa superior
- 5 Perno
- 6 Mando
- 7 Recogehierba
- 8 Tapón de mulching
- 9 Conducto de descarga lateral
- 10 Puerta de descarga trasera
- 11 Asa del recogehierba
- 12 Gancho
- 13 Varilla de puerta
- 14 Asa del tapón de mulching
- 15 Conducto de descarga
- 16 Puerta de descarga lateral
- 17 Huecos
- 18 Articulación
- 19 Palanca de ajuste de altura
- 20 Puerta de la batería
- 21 Compartimento de la batería
- 22 Llave de seguridad
- 23 Botón de desbloqueo de la batería
- 24 Botón de puesta en marcha
- 25 Manillar
- 26 Interruptor de seguridad
- 27 Palanca de autopropulsión
- 28 Botón de control de velocidad
- 29 Cuchilla
- 30 Madera
- 31 Tornillo de montaje
- 32 Flechas

2 SEGURIDAD

▲ AVISO

Asegúrese de seguir/respetar todas las instrucciones de seguridad.

Consulte el manual de seguridad.

3 INSTALACIÓN

▲ AVISO

No cambie ni utilice accesorios que no sean los recomendados por el fabricante.

▲ AVISO

No coloque la llave de seguridad ni la batería hasta que no haya montado todas las piezas.

3.1 DESEMBALAJE DE LA MÁQUINA

▲ AVISO

Asegúrese de montar correctamente la máquina antes del uso.

▲ AVISO

- Si las piezas presentan daños, no utilice la máquina.
- Si no tiene todas las piezas, no utilice la máquina.
- Si faltan piezas o hay piezas dañadas, hable con el centro de servicio.

1. Abra el embalaje.
2. Lea la documentación que se encuentra en la caja.
3. Retire todas las piezas sin montar de la caja.
4. Retire la máquina de la caja.
5. Deseche la caja y el embalaje de conformidad con los reglamentos locales.

3.2 DESPLEGADO DEL ASA INFERIOR

Figura 2.

1. Tire de los mandos del asa y gírelos 90°.
2. Despliegue el asa inferior.
3. Alinee los mandos de las asas en una de las tres posiciones en los soportes.
4. Gire los mandos de las asas 90° hasta que encajen en los orificios de los soportes.

i NOTA

Asegúrese de que los dos mandos de las asas estén en la misma posición.

▲ AVISO

No dañe los cables cuando pliegue o despliegue el asa.

3.3 INSTALACIÓN DEL ASA SUPERIOR

Figura 3.

1. Alinee los orificios del asa superior y el asa inferior.
2. Introduzca los pernos por los orificios.
3. Apriete los mandos en los pernos.
4. Realice la misma operación en el otro lado.

3.4 INSTALACIÓN DEL RECOGEHIERBA

Figura 4.

1. Retire el tapón de mulching.
2. Retire el conducto de descarga lateral.
3. Abra la puerta de descarga trasera y sujétela.
4. Sostenga el recogehierba por el asa y enganche los ganchos en la varilla de la puerta.
5. Cierre la puerta de descarga trasera.

3.5 INSTALACIÓN DEL TAPÓN DE MULCHING

Figura 5.

1. Retire el recogehierba.
2. Abra la puerta de descarga trasera y sujétela.
3. Sujete el tapón de mulching por su asa y colóquelo en el conducto de descarga.
4. Cierre la puerta de descarga trasera.

3.6 INSTALACIÓN DEL CONDUCTO DE DESCARGA LATERAL

Figura 6.

▲ PRECAUCIÓN

Cuando utilice el conducto de descarga lateral,

- no instale el recogehierba.
- mantenga instalado el tapón de mulching.

1. Abra la puerta de descarga lateral y sujétela.
2. Alinee los huecos del conducto de descarga lateral debajo de la articulación.
3. Cierre la puerta de descarga lateral.

3.7 AJUSTE DE LA ALTURA DE LA CUCHILLA

La máquina puede ajustarse a distintas alturas de cuchilla.

Figura 7.

1. Tire hacia atrás de la palanca de ajuste de altura para aumentar la altura de la cuchilla.

2. Tire hacia delante de la palanca de ajuste de altura para disminuir la altura de la cuchilla.

3.8 INSTALACIÓN DE LA BATERÍA

Figura 8.

▲ AVISO

- Si la batería o el cargador ha sufrido daños, sustituya la batería o el cargador.
- Detenga la máquina y espere hasta que el motor se pare antes de instalar o retirar la batería.
- Debe leer, conocer y seguir las instrucciones del manual de la batería y el cargador.

i NOTA

La máquina tiene una función de interruptor automático que permite que la otra batería funcione cuando la primera no puede funcionar.

1. Abra la puerta de la batería.
2. Alinee las nervaduras de elevación de la batería con las ranuras del compartimento de la batería.
3. Introduzca la batería en el compartimento de la batería hasta que encaje en su posición.
4. Cuando escuche un clic, la batería está instalada.
5. Cierre la puerta de la batería.

i NOTA

El motor arranca solo cuando se introduce la llave de seguridad.

3.9 RETIRADA DE LA BATERÍA

Figura 8.

1. Abra la puerta de la batería.
2. Retire la llave de seguridad.
3. Pulse y mantenga pulsado el botón de desbloqueo de la batería.
4. Retire la batería de la máquina.

4 FUNCIONAMIENTO

▲ AVISO

Lleve protección ocular durante el funcionamiento.

4.1 PUESTA EN MARCHA DE LA MÁQUINA

Figura 9.

1. Introduzca la llave de seguridad.
2. Pulse y mantenga pulsado el botón de puesta en marcha.

- Mientras mantiene pulsado el botón de puesta en marcha, tire del interruptor de seguridad en la dirección del manillar.
- Suelte el botón de puesta en marcha para poner en marcha la máquina.

Arranque suave

Esta máquina de ion de litio tiene una función de "arranque suave".

Cuando enciende la máquina, esta alcanza la velocidad máxima después de aproximadamente 3 segundos.

! NOTA

Si la máquina no se pone en marcha, retire la batería y examine la plataforma del cortacésped para asegurarse de que:

- no haya hierba atrapada en la cuchilla.
- la cuchilla pueda girar libremente a mano.

4.2 DETENCIÓN DE LA MÁQUINA

Figura 9.

- Suelte el interruptor de seguridad para detener la máquina.

▲ AVISO

Espere hasta que las cuchillas se detengan por completo antes de volver a poner en marcha la máquina. No apague y encienda la máquina rápidamente.

▲ AVISO

Retire siempre la llave de seguridad y la batería tras finalizar el trabajo.

4.3 FUNCIONAMIENTO DEL SISTEMA DE AUTOPROPULSIÓN

Figura 9.

- Ponga en marcha la máquina.
- Mientras mantiene pulsado el interruptor de seguridad, tire de la palanca de autopropulsión en la dirección del manillar.
- Sujete el interruptor de seguridad y la palanca de autopropulsión al mismo tiempo con la mano derecha.
- Ajuste el botón de control de velocidad con la mano izquierda.
 - Empuje el botón de control de velocidad en la dirección del símbolo del puma para aumentar la velocidad.
 - Tire del botón de control de velocidad en la dirección del símbolo de la tortuga para disminuir la velocidad.

- Suelte la palanca de autopropulsión para cerrar el sistema de autopropulsión.

4.4 VACIADO DEL RECOGEHIERBA

Figura 10.

- Detenga la máquina.
- Retire la llave de seguridad.
- Retire la batería.
- Abra la puerta de descarga trasera y sujétela.
- Sostenga el recogehierba por el asa y desengánchelo de la varilla de la puerta.
- Cierre la puerta de descarga trasera.
- Vacíe el recogehierba.

4.5 FUNCIONAMIENTO EN PENDIENTES

▲ AVISO

No siegue en pendientes con una inclinación superior a 15°. Si no está cómodo, no siegue en una pendiente.

▲ AVISO

Mantenga una velocidad de autopropulsión baja cuando siegue en una pendiente.

- No suba y baje en una pendiente cuando siegue la superficie de la misma. Tenga cuidado al cambiar de dirección en una pendiente.
- Supervise los orificios, surcos, piedras y otros objetos ocultos que pueden hacer que se caiga. Elimine todos los obstáculos como piedras y ramas de árboles.
- Asegúrese de tener un equilibrio estable. Si pierde el equilibrio, suelte el interruptor de seguridad inmediatamente.
- No siegue cerca de precipicios, zanjas o terraplenes.

4.6 CONSEJOS DE FUNCIONAMIENTO

- No intente anular el funcionamiento del botón de puesta en marcha o el interruptor de seguridad.
- No incline la máquina cuando la ponga en marcha.
- No ponga las manos ni los pies cerca o debajo de las piezas giratorias.
- Mantenga limpio el conducto de descarga.
- No corte hierba mojada.
- Es necesaria una mayor altura de la cuchilla para césped nuevo o denso.
- Limpie la parte inferior de la plataforma del cortacésped después de cada uso. Retire los

recortes de hierba, las hojas, la suciedad y otros residuos.

▲ AVISO

Utilice únicamente cuchillas de repuesto aprobadas.

▲ AVISO

Lleve guantes gruesos o enrolle un trapo alrededor de la cuchilla cuando la toque.

5 MANTENIMIENTO

▲ AVISO

Retire la llave de seguridad y la batería de la máquina antes de realizar tareas de mantenimiento.

▲ AVISO

Mantenga el motor y la batería libres de hierba, hojas o un exceso de grasa.

▲ PRECAUCIÓN

Utilice únicamente piezas de repuesto aprobadas.

▲ PRECAUCIÓN

No permita que líquidos de frenos, gasolina y otros derivados del petróleo toquen las piezas de plástico. Las sustancias químicas pueden dañar el plástico y hacer que quede inservible.

▲ PRECAUCIÓN

No utilice disolventes o detergentes fuertes en la carcasa o los componentes de plástico.

i NOTA

Par de apriete recomendado (Cuchilla): 33-37 Nm.

5.1 MANTENIMIENTO GENERAL

- Antes de cada uso, examine la máquina para comprobar si hay piezas dañadas, ausentes o sueltas como tornillos, tuercas, pernos y tapas.
- Apriete correctamente todos los elementos de fijación y las tapas.
- Limpie la máquina con un paño seco. No utilice agua.

5.2 LUBRICACIÓN

Aplice una cantidad suficiente de lubricante de alta calidad a todos los rodamientos. No es necesario lubricar más los rodamientos en condiciones de funcionamiento habituales.

▲ AVISO

No lubrique los componentes de las ruedas. La lubricación puede dañar los componentes de las ruedas durante el funcionamiento.

5.3 SUSTITUCIÓN DE LA CUCHILLA

Figura 11.

1. Detenga la máquina.
2. Asegúrese de que las cuchillas se detengan por completo.
3. Retire la llave de seguridad y la batería.
4. Apoye la máquina sobre un lateral.
5. Utilice un trozo de madera para impedir el movimiento de la cuchilla.
6. Retire el tornillo de montaje con una llave o una llave de tubo.
7. Retire la cuchilla.
8. Instale la cuchilla nueva. Asegúrese de que las flechas se acoplen en los orificios de la cuchilla.
9. Coloque el tornillo de montaje y apriételo.

5.4 ALMACENAMIENTO DE LA MÁQUINA

- Limpie la máquina antes del almacenamiento.
- Asegúrese de que el motor no esté caliente cuando almacene la máquina.
- Asegúrese de que la máquina no tenga piezas sueltas o dañadas. Si es necesario, siga estos pasos/estas instrucciones:
 - Sustituya las piezas dañadas.
 - Apriete los pernos.
 - Hable con una persona de un centro de servicio aprobado.
- Almacene la máquina en una zona seca.
- Asegúrese de que los niños no puedan acercarse a la máquina.

6 SOLUCIÓN DE PROBLEMAS

Problema	Posible causa	Solución
El asa no está en posición.	Los pernos no se han acoplado correctamente.	Ajuste la altura del asa y asegúrese de que los mandos y los pernos se hayan alineado correctamente.

Problema	Posible causa	Solución
La máquina no se pone en marcha.	La capacidad de la batería está baja.	Cargue la batería.
	El interruptor de seguridad está defectuoso.	Sustituya el interruptor de seguridad.
	La llave de la batería no se ha introducido.	Introduzca la llave de la batería.
La máquina corta la hierba irregularmente.	El césped es agreste.	Examine la superficie de segado.
	La altura de la cuchilla no se ha ajustado correctamente.	Mueva las ruedas a una posición más alta.
La función de mulching de la máquina no se realiza correctamente.	Hay recortes de hierba mojada adheridos a la plataforma.	Espere hasta que la hierba se seque antes de segar.
	Falta el tapón de mulching.	Instale el tapón de mulching.
Es difícil empujar la máquina.	La hierba está demasiado alta o la altura de la cuchilla es demasiado baja.	Aumente la altura de la cuchilla.
	El recogehierba y la cuchilla arrastran cuando se trabaja en hierba densa.	Vacíe los recortes de hierba del recogehierba.
Hay una vibración elevada en la máquina.	La cuchilla está desequilibrada y desgastada.	Sustituya la cuchilla.
	El eje del motor se ha doblado.	<ol style="list-style-type: none"> 1. Detenga el motor. 2. Retire la llave de seguridad y la batería. 3. Desconecte la fuente de alimentación. 4. Inspeccione si hay daños. 5. Repare la máquina antes de volver a ponerla en marcha.

Problema	Posible causa	Solución
La máquina se detiene durante el segado.	La altura de la cuchilla es demasiado baja.	Aumente la altura de la cuchilla.
	La batería se ha agotado.	Cargue la batería.
	Hay recortes de hierba adheridos a la plataforma o a la cuchilla.	Retire la batería y compruebe la plataforma.
	La temperatura de funcionamiento de la máquina es demasiado alta.	Deje enfriar la máquina.

* Si no puede encontrar la solución a estos problemas, vaya al centro de servicio.

7 DATOS TÉCNICOS

Tensión	48 V
Velocidad sin carga	2800 / min
Anchura de corte	460 mm
Altura de corte	25 - 80 mm
Velocidad autopropulsada	0.7-1.35 m/s
Capacidad del recogehierba	50 L
Peso (sin batería)	27.5 kg
Nivel de presión acústica medida	$L_{PA} = 80 \text{ dB(A)}$, $K = 3 \text{ dB(A)}$
Nivel de potencia acústica garantizada	$L_{WA,d} = 91 \text{ dB(A)}$
Vibración	$< 2.5 \text{ m/s}^2$, $K = 1.5 \text{ m/s}^2$
Modelo de batería	G4824B4 y otras series BAM
Modelo de cargador	G4824C4 y otras series CAM
Estructura con doble aislamiento	
IPX	IPX4

8 GARANTÍA

(La totalidad de las condiciones de la garantía puede encontrarse en la página web de Greenworks)

La garantía de Greenworks es de 3 años para el producto y 2 años para las baterías (uso privado / del

consumidor) a partir de la fecha de compra. Esta garantía cubre defectos de fabricación. Un producto defectuoso en garantía puede ser reparado o sustituido. Una unidad que haya sido mal utilizada o utilizada de modo distinto al que se describe en el manual del propietario puede no tener derecho a garantía. El desgaste normal y las piezas de desgaste no están cubiertos por la garantía. La garantía original del fabricante no se ve afectada por ninguna garantía adicional ofrecida por un distribuidor o minorista.

Un producto defectuoso debe devolverse al punto de compra para reclamar la garantía, junto con el comprobante de compra (ticket).

9 DECLARACIÓN DE CONFORMIDAD CE

Nombre y dirección del fabricante:

Nombre: GLOGGRO AB

Globe Group Europe

Dirección: Propellergatan 1, 211 15 Malmö, Suecia

Nombre y dirección de la persona autorizada para compilar el archivo técnico:

Nombre: Peter Söderström

Dirección: Propellergatan 1, 211 15 Malmö, Suecia

Por la presente declaramos que el producto

Categoría: Cortacésped
 Modelo: 2506813 (LME462)
 Número de serie: Véase la etiqueta de clasificación del producto
 Año de construcción: Véase la etiqueta de clasificación del producto

- es conforme con las disposiciones pertinentes de la Directiva relativa a las máquinas (2006/42/CE).
- es conforme con las disposiciones de las siguientes Directivas CE:
 - 2014/30/UE
 - 2000/14/CE y 2005/88/CE
 - 2011/65/UE y 2015/863/UE

Adicionalmente, declaramos que se han utilizado las siguientes partes o cláusulas de las normas armonizadas:

- EN 60335-1, EN 60335-2-77, EN 62233, EN ISO 3744, EN 55014-1, EN 55014-2, ISO 11094, IEC 62321-3-1, IEC 62321-4, IEC 62321-5, IEC 62321-6, IEC 62321-7-1, IEC 62321-7-2, IEC 62321-8

Método de evaluación de conformidad según el anexo VI / Directiva 2000/14/CE.

Nivel de potencia acústica med- L_{WA}: 90.1 dB(A)
ida

Nivel de potencia acústica ga- L_{WA,d}: 91 dB(A)
rantizada

Lugar, fecha: Mal-
mó, 07.08.2019

Firma: Ted Qu, Director de cali-
dad

Ted Qu

1	Descrizione.....	25	4.1	Avvio dell'apparecchio.....	27
1.1	Destinazione d'uso.....	25	4.2	Arresto dell'apparecchio.....	27
1.2	Panoramica.....	25	4.3	Funzionamento del sistema di avanzamento automatico.....	27
2	Sicurezza.....	25	4.4	Svuotare il sacco di raccolta.....	27
3	Installazione.....	25	4.5	Utilizzo su terreni in pendenza.....	27
3.1	Disimballaggio dell'apparecchio.....	25	4.6	Suggerimenti per l'uso.....	28
3.2	Apertura del manubrio inferiore.....	25	5	Manutenzione.....	28
3.3	Installazione dell'impugnatura superiore	26	5.1	Manutenzione generale.....	28
3.4	Installazione del contenitore dell'erba.....	26	5.2	Lubrificazione.....	28
3.5	Installazione dell'accessorio per pacciamatura.....	26	5.3	Sostituzione della lama.....	28
3.6	Installazione dello scivolo di scarico laterale.....	26	5.4	Conservazione dell'apparecchio.....	28
3.7	Impostazione dell'altezza di taglio.....	26	6	Risoluzione dei problemi.....	29
3.8	Installazione del gruppo batteria.....	26	7	Specifiche tecniche.....	29
3.9	Rimozione del gruppo batteria.....	26	8	Garanzia.....	30
4	Utilizzo.....	27	9	Dichiarazione di conformità CE... 	30

1 DESCRIZIONE

1.1 DESTINAZIONE D'USO

Questo apparecchio è destinato al taglio di erba in ambienti domestici. La lama deve essere circa parallela al terreno. Tutte le quattro ruote devono essere a contatto con il terreno durante il taglio.

1.2 PANORAMICA

Figure 1-11

- 1 Manopola del manubrio
- 2 Manubrio inferiore
- 3 Supporto
- 4 Manubrio superiore
- 5 Bullone
- 6 Manopola
- 7 Contenitore di raccolta
- 8 Accessorio per pacciatura
- 9 Scivolo di scarico laterale
- 10 Sportello dello scarico posteriore
- 11 Impugnatura del contenitore dell'erba
- 12 Gancio
- 13 Perno dello sportello
- 14 Impugnatura dell'accessorio per pacciatura
- 15 Scivolo di scarico
- 16 Sportello dello scarico laterale
- 17 Rientranze
- 18 Perno
- 19 Leva di regolazione dell'altezza di taglio
- 20 Sportello del vano batteria
- 21 Vano batteria
- 22 Chiave di sicurezza
- 23 Pulsante di rilascio della batteria
- 24 Pulsante di avvio
- 25 Impugnatura del manubrio
- 26 Barra di avanzamento
- 27 Leva di avanzamento automatico
- 28 Selettore della velocità
- 29 Lama
- 30 Legno
- 31 Vite di fissaggio
- 32 Freccie

2 SICUREZZA

▲ AVVERTIMENTO

Rispettare e applicare tutte le avvertenze di sicurezza.

Fare riferimento alle avvertenze di sicurezza.

3 INSTALLAZIONE

▲ AVVERTIMENTO

Non modificare o installare accessori non raccomandati dal costruttore.

▲ AVVERTIMENTO

Non inserire la chiave di sicurezza o il gruppo batteria finché l'assemblaggio non è terminato.

3.1 DISIMBALLAGGIO DELL'APPARECCHIO

▲ AVVERTIMENTO

Assicurarsi di assemblare correttamente l'apparecchio prima dell'uso.

▲ AVVERTIMENTO

- Se uno o più componenti sono danneggiati, non usare l'apparecchio.
- Se uno o più componenti sono mancanti, non usare l'apparecchio.
- In caso di componenti danneggiati o mancanti, contattare il centro di assistenza.

1. Aprire l'imballaggio.
2. Leggere i documenti contenuti nell'imballaggio.
3. Estrarre gli accessori dall'imballaggio.
4. Estrarre l'apparecchio dall'imballaggio.
5. Smaltire l'imballaggio conformemente alle normative locali.

3.2 APERTURA DEL MANUBRIO INFERIORE

Figura 2.

1. Tirare e ruotare le manopole del manubrio a 90°.
2. Aprire il manubrio inferiore.
3. Allineare le manopole del manubrio con una delle tre posizioni sui supporti.
4. Ruotare le manopole del manubrio a 90° finché non si incastrano nei fori dei supporti.

i NOTA

Assicurarsi che le due manopole del manubrio siano nella stessa posizione.

▲ AVVERTIMENTO

Prestare attenzione a non danneggiare i cavi durante l'apertura o la chiusura del manubrio.

3.3 INSTALLAZIONE DELL'IMPUGNATURA SUPERIORE

Figura 3.

1. Allineare i fori sul manubrio superiore e sul manubrio inferiore.
2. Inserire i bulloni attraverso i fori.
3. Serrare le manopole sui bulloni.
4. Ripetere questa operazione sull'altro lato.

3.4 INSTALLAZIONE DEL CONTENITORE DELL'ERBA

Figura 4.

1. Rimuovere l'accessorio per pacciamatura
2. Rimuovere lo scivolo di scarico laterale.
3. Aprire lo sportello dello scarico posteriore e tenerlo aperto.
4. Tenere il contenitore dell'erba tramite l'impugnatura e fissare i ganci al perno dello sportello.
5. Chiudere lo sportello dello scarico posteriore.

3.5 INSTALLAZIONE DELL'ACCESSORIO PER PACCIAMATURA

Figura 5.

1. Rimuovere il contenitore dell'erba.
2. Aprire lo sportello dello scarico posteriore e tenerlo aperto.
3. Tenere il contenitore dell'erba tramite l'impugnatura e inserirlo nello scivolo di scarico.
4. Chiudere lo sportello dello scarico posteriore.

3.6 INSTALLAZIONE DELLO SCIVOLO DI SCARICO LATERALE

Figura 6.

▲ AVVERTENZA

Durante l'uso dello scivolo di scarico laterale,

- non installare il contenitore dell'erba;
- mantenere installato l'accessorio per pacciamatura.

1. Aprire lo sportello dello scarico laterale e tenerlo aperto.
2. Allineare le rientranze dello scivolo di scarico laterali sotto il perno.
3. Chiudere lo sportello dello scarico laterale.

3.7 IMPOSTAZIONE DELL'ALTEZZA DI TAGLIO

Il tosaerba è dotato di diverse altezze di taglio.

Figura 7.

1. Tirare la leva di regolazione dell'altezza all'indietro per aumentare l'altezza di taglio.
2. Tirare la leva di regolazione dell'altezza in avanti per ridurre l'altezza di taglio.

3.8 INSTALLAZIONE DEL GRUPPO BATTERIA

Figura 8.

▲ AVVERTIMENTO

- Se il gruppo batteria o il caricabatteria sono danneggiati, sostituirli.
- Arrestare l'apparecchio e attendere che il motore si arresti prima di installare o rimuovere il gruppo batteria.
- Leggere, comprendere e rispettare le istruzioni riportate nel manuale della batteria e del caricabatteria.

i NOTA

L'apparecchio è dotato di una funzione automatica che attiva l'altra batteria quando la prima non funziona.

1. Aprire lo sportello del vano batteria.
2. Allineare le sporgenze sul gruppo batteria con le scanalature sul vano batteria.
3. Fare scorrere la batteria nel vano batteria finché non si blocca in posizione.
4. Deve emettere un "clic".
5. Chiudere lo sportello del vano batteria.

i NOTA

Il motore si avvia esclusivamente quando viene inserita la chiave di sicurezza.

3.9 RIMOZIONE DEL GRUPPO BATTERIA

Figura 8.

1. Aprire lo sportello del vano batteria.
2. Rimuovere la chiave di sicurezza.
3. Tenere premuto il pulsante di rilascio della batteria.
4. Rimuovere il gruppo batteria dall'apparecchio.

4 UTILIZZO

▲ AVVERTIMENTO

Indossare protezioni per gli occhi durante l'uso.

4.1 AVVIO DELL'APPARECCHIO

Figura 9.

1. Inserire la chiave di sicurezza.
2. Tenere premuto il pulsante di avvio.
3. Tenendo premuto il pulsante di avvio, tirare la barra di avanzamento verso l'impugnatura del manubrio.
4. Rilasciare il pulsante di avvio per avviare l'apparecchio.

Soft-Start

Questo apparecchio a batteria Li-ion è dotato di funzione "soft-start".

Dopo l'avvio, l'apparecchio raggiunge la massima velocità dopo circa 3 secondi.

i NOTA

Se l'apparecchio non si avvia, rimuovere il gruppo batteria e ispezionare l'unità tosaerba per assicurarsi che:

- l'erba non si incastra nella lama;
- la lama ruoti liberamente dopo averla spinta a mano.

4.2 ARRESTO DELL'APPARECCHIO

Figura 9.

1. Rilasciare la barra di avanzamento per arrestare l'apparecchio.

▲ AVVERTIMENTO

Attendere che le lame si arrestino completamente prima di riavviare l'apparecchio. Non accendere e spegnere l'apparecchio in rapida successione.

▲ AVVERTIMENTO

Rimuovere sempre la chiave di sicurezza e il gruppo batteria al termine dell'uso.

4.3 FUNZIONAMENTO DEL SISTEMA DI AVANZAMENTO AUTOMATICO

Figura 9.

1. Avviare l'apparecchio.
2. Tenendo la barra di avanzamento, spingere la leva di avanzamento automatico verso l'impugnatura del manubrio.

3. Tenere la barra di avanzamento e la leva di avanzamento automatico contemporaneamente con la mano destra.

4. Regolare la velocità con l'apposito selettore con la mano sinistra.

- Portare il selettore di velocità verso il simbolo della pantera per aumentare la velocità.
- Portare il selettore di velocità verso il simbolo del tartaruga per diminuire la velocità.

5. Rilasciare la leva di avanzamento automatico per disattivare il sistema di avanzamento automatico.

4.4 SVUOTARE IL SACCO DI RACCOLTA.

Figura 10.

1. Arrestare l'apparecchio
2. Rimuovere la chiave di sicurezza.
3. Rimuovere il gruppo batteria.
4. Aprire lo sportello dello scarico posteriore e tenerlo aperto.
5. Tenere il contenitore dell'erba tramite l'impugnatura e sganciarlo dal perno dello sportello.
6. Chiudere lo sportello dello scarico posteriore.
7. Svuotare il contenitore dell'erba.

4.5 UTILIZZO SU TERRENI IN PENDENZA

▲ AVVERTIMENTO

Non usare l'apparecchio su terreni con pendenza superiore a 15°. Se non ci si sente sicuri, non usare l'apparecchio su terreni in pendenza.

▲ AVVERTIMENTO

Mantenere una velocità ridotta in caso di avanzamento automatico su terreni in pendenza.

- Sui terreni in pendenza, lavorare sempre perpendicolarmente alla discesa, mai verso l'alto o verso il basso. Prestare attenzione quando si cambia direzione su un terreno in pendenza.
- Prestare attenzione alla presenza di fossi, pietre e altri oggetti nascosti che possono causare cadute. Rimuovere tutti gli ostacoli come pietre e rami.
- Assicurarsi di mantenere l'equilibrio. Se si perde l'equilibrio, rilasciare immediatamente la barra di avanzamento.
- Non usare l'apparecchio in prossimità di fossati, discese ripide o scarpate.

4.6 SUGGERIMENTI PER L'USO

- Non tentare di disabilitare il funzionamento del pulsante di avvio o della barra di avanzamento.
- Non inclinare l'apparecchio durante l'avvio.
- Non posizionare mani o piedi in prossimità o sotto le parti rotanti.
- Mantenere pulito lo scivolo di scarico.
- Non tagliare erba bagnata.
- Per erba nuova o folta è necessaria un'altezza di taglio maggiore.
- Pulire la parte inferiore dell'unità tagliaerba dopo ogni utilizzo. Rimuovere residui di erba, foglie, sporcizia e altri detriti.

5 MANUTENZIONE

▲ AVVERTIMENTO

Rimuovere la chiave di sicurezza e il gruppo batteria dall'apparecchio prima di sottoporlo a manutenzione.

▲ AVVERTIMENTO

Mantenere il motore e il gruppo batteria privi di erba, foglie o grasso in eccesso.

▲ AVVERTENZA

Utilizzare esclusivamente parti di ricambio omologate.

▲ AVVERTENZA

Evitare che le parti in plastica entrino a contatto con olio dei freni, benzina e materiali a base di petrolio. Gli agenti chimici possono danneggiare la plastica e renderla inservibile.

▲ AVVERTENZA

Non usare detersivi o solventi aggressivi sulle parti in plastica.

i NOTA

Coppia di serraggio raccomandata (Lama): 33-37 (Nm)

5.1 MANUTENZIONE GENERALE

- Prima di ogni utilizzo, ispezionare viti, bulloni, dadi e cappucci per assicurarsi che non siano danneggiati, mancanti o allentati.
- Serrare correttamente tutti i dispositivi di fissaggio e i cappucci.
- Pulire l'apparecchio con un panno asciutto. Non usare acqua.

5.2 LUBRIFICAZIONE

Applicare una quantità sufficiente di lubrificante di alta qualità su tutti i cuscinetti. In condizioni di utilizzo normale non è necessaria alcuna lubrificazione aggiuntiva sui cuscinetti.

▲ AVVERTIMENTO

Non lubrificare i componenti delle ruote. Il lubrificante può danneggiare i componenti delle ruote durante l'uso.

5.3 SOSTITUZIONE DELLA LAMA

Figura 11.

▲ AVVERTIMENTO

Utilizzare esclusivamente lame di ricambio omologate.

▲ AVVERTIMENTO

Indossare guanti robusti o avvolgere un panno intorno alla lama prima di toccarla.

1. Arrestare l'apparecchio.
2. Assicurarsi che le lame siano completamente ferme.
3. Rimuovere la chiave di sicurezza e il gruppo batteria.
4. Posizionare l'apparecchio su un lato.
5. Usare un pezzo di legno per bloccare il movimento della lama.
6. Rimuovere la vite di fissaggio con una chiave o una chiave a tubo.
7. Rimuovere la lama.
8. Installare la lama nuova. Assicurarsi che le frecce si incastrino nei fori della lama.
9. Infilare la vite di fissaggio e serrarla.

5.4 CONSERVAZIONE DELL'APPARECCHIO

- Pulire l'apparecchio prima di riporlo.
- Assicurarsi che il motore sia freddo prima di riporre l'apparecchio.
- Assicurarsi che l'apparecchio non presenti parti allentate o danneggiate. Se necessario, procedere come descritto di seguito.
 - Sostituire i componenti danneggiati.
 - Serrare i bulloni.
 - Contattare un centro di assistenza autorizzato.
- Riporre l'apparecchio in un luogo asciutto.
- Assicurarsi che i bambini non si avvicinino all'apparecchio.

6 RISOLUZIONE DEI PROBLEMI

Problema	Possibile causa	Soluzione
Il manubrio non è in posizione.	I bulloni non sono posizionati correttamente.	Regolare l'altezza del manubrio e assicurarsi che le manopole e i bulloni siano allineati correttamente.
L'apparecchio non si avvia.	Il gruppo batteria è scarico.	Ricaricare il gruppo batteria.
	La barra di avanzamento è difettosa.	Sostituire la barra di avanzamento.
	La chiave della batteria non è stata inserita.	Inserire la chiave della batteria.
L'apparecchio non taglia l'erba in modo uniforme.	Il prato è accidentato.	Ispezionare l'area di taglio.
	L'altezza di taglio non è impostata correttamente.	Portare le ruote in una posizione superiore.
L'apparecchio non esegue una corretta pacciamatura.	Sulla parte inferiore dell'unità tosaerba sono presenti residui di erba bagnata.	Attendere che l'erba si asciughi prima di tagliarla.
	L'accessorio per pacciamatura è assente.	Installare l'accessorio per pacciamatura.
L'apparecchio è difficile da spingere.	L'erba è troppo alta, o l'altezza di taglio è troppo bassa.	Aumentare l'altezza di taglio.
	Il contenitore dell'erba e la lama vengono trascinati dall'erba folta.	Svuotare il contenitore dell'erba.

Problema	Possibile causa	Soluzione
L'apparecchio presenta forti vibrazioni.	La lama è sbilanciata e usurata.	Sostituire la lama.
	L'albero motore è piegato.	<ol style="list-style-type: none"> 1. Arrestare il motore. 2. Rimuovere la chiave di sicurezza e il gruppo batteria. 3. Scollegare il cavo di alimentazione dalla presa di corrente. 4. Verificare l'assenza di danni. 5. Riparare l'apparecchio prima di riavviarlo.
L'apparecchio si arresta durante il taglio.	L'altezza di taglio è troppo bassa.	Aumentare l'altezza di taglio.
	Il gruppo batteria è scarico.	Ricaricare il gruppo batteria.
	Sull'unità tosaerba o sulla lama sono presenti residui di erba.	Rimuovere il gruppo batteria e controllare l'unità tosaerba.
	La temperatura di funzionamento dell'apparecchio è troppo alta.	Lasciare raffreddare l'apparecchio.

* Se non è possibile trovare la soluzione al proprio problema, recarsi presso un centro di assistenza.

7 SPECIFICHE TECNICHE

Tensione	48 V
Velocità a vuoto	2800 / min
Ampiezza di taglio	460 mm
Altezza di taglio	25 - 80 mm
Velocità di avanzamento automatico	0.7-1.35 m/s
Capacità del contenitore dell'erba	50 L
Peso (senza gruppo batteria)	27.5 kg

Livello di pressione sonora misurato	$L_{pA} = 80 \text{ dB(A)}$, $K = 3 \text{ dB(A)}$
Livello di potenza sonora garantito	$L_{WA,d} = 91 \text{ dB(A)}$
Vibrazioni	$< 2.5 \text{ m/s}^2$, $K = 1.5 \text{ m/s}^2$
Modello batteria	G4824B4 e altre serie BAM
Modello caricabatteria	G4824C4 e altre serie CAM
Apparecchio dotato di doppio isolamento.	
IPX	IPX4

Numero di serie: consultare la targa del prodotto
 Anno di fabbricazione: consultare la targa del prodotto

- è conforme ai requisiti della direttiva Macchine 2006/42/EC;
- è conforme ai requisiti delle seguenti direttive europee:
 - 2014/30/EU
 - 2000/14/EC & 2005/88/EC
 - 2011/65/EU & (EU)2015/863

In aggiunta, si dichiara che sono state utilizzate le seguenti parti, clausole tratte da standard armonizzati:

- EN 60335-1, EN 60335-2-77, EN 62233, EN ISO 3744, EN 55014-1, EN 55014-2, ISO 11094, IEC 62321-3-1, IEC 62321-4, IEC 62321-5, IEC 62321-6, IEC 62321-7-1, IEC 62321-7-2, IEC 62321-8

Metodo di valutazione della conformità conforme all'allegato VI della direttiva 2000/14/EC.

Livello di potenza sonora misurato L_{WA} : 90.1 dB(A) ato

Livello di potenza sonora garantito $L_{WA,d}$: 91 dB(A) tito

Luogo, data: Malmö, Firma: Ted Qu, Direttore Qualità 07.08.2019

Ted Qu

8 GARANZIA

(I termini e le condizioni integrali della garanzia sono consultabili sul Greenworks sito web.)

. Greenworks offre una garanzia di 3 anni per il prodotto e di 2 anni per le batterie (uso domestico/privato) dalla data di acquisto. La garanzia copre i difetti di fabbricazione. I prodotti difettosi in garanzia possono essere riparati o sostituiti. L'uso del prodotto in modo improprio o diverso da come descritto nel manuale di istruzioni può invalidare la garanzia. La normale usura del prodotto e degli accessori non è coperta dalla garanzia. La garanzia del fabbricante non è influenzata da eventuali garanzie supplementari offerte dal rivenditore o dal fornitore.

Per inoltrare una richiesta di riparazione in garanzia, i prodotti difettosi devono essere riportati presso il punto vendita insieme alla prova di acquisto (ricevuta).

9 DICHIARAZIONE DI CONFORMITÀ CE

Nome e indirizzo del fabbricante

Nome: GLOBGRO AB
 Globe Group Europe

Indirizzo: Propellergatan 1, 211 15 Malmö, Svezia

Nome e indirizzo della persona autorizzata a compilare il fascicolo tecnico

Nome: Peter Söderström
 Indirizzo: Propellergatan 1, 211 15 Malmö, Svezia

Con la presente si dichiara che il prodotto

Categoria: Tosaerba
 Modello: 2506813 (LME462)

1	Description.....	32	4.1	Démarrage de la machine.....	33
1.1	Objet.....	32	4.2	Arrêt de la machine.....	34
1.2	Aperçu.....	32	4.3	Action du système d'autopropulsion.....	34
2	Sécurité.....	32	4.4	Vidage du collecteur d'herbe.....	34
3	Installation.....	32	4.5	Travail en pente.....	34
3.1	Déballage de la machine.....	32	4.6	Conseils d'utilisation.....	34
3.2	Dépliage de poignée inférieure.....	32	5	Maintenance.....	35
3.3	Installation de poignée supérieure	33	5.1	Maintenance générale.....	35
3.4	Installation de collecteur d'herbe.....	33	5.2	Lubrification.....	35
3.5	Installation de l'insert mulching.....	33	5.3	Remplacement de lame.....	35
3.6	Installation de rampe de décharge latérale.....	33	5.4	Stockage de la machine.....	35
3.7	Réglage de hauteur de lame.....	33	6	Dépannage.....	35
3.8	Installation de pack-batterie.....	33	7	Données techniques.....	36
3.9	Retrait de pack-batterie.....	33	8	Garantie.....	36
4	Fonctionnement.....	33	9	Déclaration de conformité CE.....	37

1 DESCRIPTION

1.1 OBJET

Cette machine est destinée à la tonte du gazon domestique. La lame de coupe doit être approximativement parallèle au sol. Les quatre roues doivent toutes toucher le sol pendant la tonte.

1.2 APERÇU

Figure 1-11.

- 1 Molette de poignée
- 2 Poignée inférieure
- 3 Support
- 4 Poignée supérieure
- 5 Boulon
- 6 Molette
- 7 Collecteur d'herbe
- 8 Insert mulching
- 9 Rampe de décharge latérale
- 10 Trappe de décharge arrière
- 11 Poignée de collecteur d'herbe
- 12 Crochet
- 13 Tige de trappe
- 14 Poignée d'insert mulching
- 15 Rampe de décharge
- 16 Trappe de décharge latérale
- 17 Renforcements
- 18 Pivot
- 19 Levier d'ajustement de hauteur
- 20 Porte de batterie
- 21 Compartiment de batterie
- 22 Clé de sécurité
- 23 Bouton de libération de batterie
- 24 Bouton de démarrage
- 25 Guidon
- 26 Interrupteur à étrier
- 27 Levier d'autopropulsion
- 28 Bouton de commande de vitesse
- 29 Lame
- 30 Bois
- 31 Vis de montage
- 32 Flèches

2 SÉCURITÉ

▲ AVERTISSEMENT

Assurez-vous d'effectuer /respecter toutes les instructions de sécurité.

Voir le Manuel de sécurité.

3 INSTALLATION

▲ AVERTISSEMENT

Ne modifiez et ne fabriquez pas des accessoires qui ne seraient pas recommandés par le fabricant.

▲ AVERTISSEMENT

Ne mettez pas la clé de sécurité ou le pack-batterie avant d'avoir assemblé toutes les pièces.

3.1 DÉBALLAGE DE LA MACHINE

▲ AVERTISSEMENT

Assurez-vous d'assembler correctement la machine avant son usage.

▲ AVERTISSEMENT

- Si les pièces sont endommagées, n'utilisez pas la machine.
- Si des pièces manquent, n'utilisez pas la machine.
- Si des pièces sont endommagées ou manquantes, contactez le centre d'entretien.

1. Ouvrez l'emballage.
2. Lisez la documentation dans la boîte.
3. Retirez toutes les pièces non-assemblées de la boîte.
4. Retirez la machine de la boîte.
5. Mettez la boîte et l'emballage au rebut dans le respect de la réglementation locale.

3.2 DÉPLIAGE DE POIGNÉE INFÉRIEURE

Figure 2.

1. Tirez et tournez les molettes de poignée à 90°.
2. Dépliez la poignée inférieure.
3. Alignez les molettes de poignée sur l'une des trois positions des supports.
4. Tournez les molettes de poignée à 90° pour les engager dans les orifices des supports.

i REMARQUE

Assurez-vous que les deux molettes de poignée sont identiquement positionnées.

▲ AVERTISSEMENT

N'endommagez pas les câbles en pliant /dépliant la poignée.

3.3 INSTALLATION DE POIGNÉE SUPÉRIEURE

Figure 3.

1. Alignez les orifices de la poignée supérieure avec ceux de la poignée inférieure.
2. Placez les boulons dans les orifices.
3. Serrez les molettes sur les boulons.
4. Faites de même pour l'autre côté.

3.4 INSTALLATION DE COLLECTEUR D'HERBE

Figure 4.

1. Retirez l'insert mulching.
2. Retirez la rampe de décharge latérale.
3. Ouvrez la trappe de décharge arrière sans la relâcher.
4. Tenez le collecteur d'herbe par sa poignée et engagez les crochets dans la tige de trappe.
5. Fermez la trappe de décharge arrière.

3.5 INSTALLATION DE L'INSERT MULCHING

Figure 5.

1. Retirez le collecteur d'herbe.
2. Ouvrez la trappe de décharge arrière sans la relâcher.
3. Tenez l'insert mulching par sa poignée et installez-le dans la rampe de décharge.
4. Fermez la trappe de décharge arrière.

3.6 INSTALLATION DE RAMPE DE DÉCHARGE LATÉRALE

Figure 6.

▲ AVERTISSEMENT

Lorsque vous utilisez la rampe de décharge latérale,

- n'installez pas le collecteur d'herbe.
- maintenez l'insert mulching en place.

1. Ouvrez la trappe de décharge latérale sans la relâcher.
2. Alignez les encoches dans la rampe de décharge latérale sous le pivot.
3. Fermez la trappe de décharge latérale.

3.7 RÉGLAGE DE HAUTEUR DE LAME

La machine peut être réglée sur différentes hauteurs de lame.

Figure 7.

1. Tirez le levier d'ajustement de hauteur en arrière pour augmenter la hauteur de la lame.
2. Tirez le levier d'ajustement de hauteur en avant pour réduire la hauteur de la lame.

3.8 INSTALLATION DE PACK-BATTERIE

Figure 8.

▲ AVERTISSEMENT

- Si le pack-batterie ou le chargeur est endommagé, remplacez-le.
- Arrêtez la machine et attendez que le moteur s'arrête avant d'installer ou de retirer le pack-batterie.
- Lisez, apprenez et appliquez les instructions du manuel de batterie et de chargeur.

i REMARQUE

La machine comporte une fonction d'interrupteur automatique qui enclenche la seconde batterie lorsque l'autre est épuisée.

1. Ouvrez la porte de batterie.
2. Alignez les ailettes de levage sur le pack-batterie avec les rainures dans le compartiment de batterie.
3. Poussez le pack-batterie dans le compartiment de batterie jusqu'à le verrouiller en place.
4. Au clic audible, le pack-batterie est installé.
5. Fermez la porte de batterie.

i REMARQUE

Le moteur démarre uniquement lorsque vous installez la clé de sécurité.

3.9 RETRAIT DE PACK-BATTERIE

Figure 8.

1. Ouvrez la porte de batterie.
2. Retirez la clé de sécurité.
3. Appuyez sur le bouton de libération de batterie sans le relâcher.
4. Retirez le pack-batterie de la machine.

4 FONCTIONNEMENT

▲ AVERTISSEMENT

Portez une protection oculaire durant le travail.

4.1 DÉMARRAGE DE LA MACHINE

Figure 9.

1. Insérez la clé de sécurité.

- Appuyez sur le bouton de démarrage sans le relâcher.
- Tout en maintenant le bouton de démarrage, tirez sur l'interrupteur à étrier dans le sens de la barre de poignée.
- Relâchez le bouton de démarrage afin de démarrer la machine.

Démarrage à froid

Cette machine Li-ion bénéficie d'une fonctionnalité de "démarrage à froid".

Lorsque vous démarrez la machine, elle passe à plein régime environ en 3 secondes.

i REMARQUE

Si la machine ne démarre pas, retirez le pack-batterie et vérifiez les points suivants sur le carter de tondeuse :

- l'herbe n'est pas piégée sur la lame.
- la lame tourne librement à la main.

4.2 ARRÊT DE LA MACHINE

Figure 9.

- Relâchez l'interrupteur à étrier pour arrêter la machine.

▲ AVERTISSEMENT

Attendez l'arrêt complet des lames avant de redémarrer la machine. N'effectuez pas un cycle rapide d'arrêt et de démarrage de la machine.

▲ AVERTISSEMENT

Retirez systématiquement la clé de sécurité et le pack-batterie une fois le travail terminé.

4.3 ACTION DU SYSTÈME D'AUTOPROPULSION

Figure 9.

- Démarrez la machine.
- Tout en tenant l'interrupteur à étrier, poussez le levier d'autopropulsion dans le sens du guidon.
- Tenez l'interrupteur à étrier et le levier d'autopropulsion simultanément de votre main droite.
- Ajustez le bouton de commande de vitesse de votre main gauche.
 - Poussez le bouton de commande de vitesse dans le sens du symbole de Cougar pour accélérer.
 - Tirez le bouton de commande de vitesse dans le sens du symbole de Tortue pour ralentir.

- Relâchez le levier d'autopropulsion pour fermer le système d'autopropulsion.

4.4 VIDAGE DU COLLECTEUR D'HERBE

Figure 10.

- Arrêtez la machine.
- Retirez la clé de sécurité.
- Retirez le pack-batterie.
- Ouvrez la trappe de décharge arrière sans la relâcher.
- Tenez le collecteur d'herbe par sa poignée et décrochez-le de la tige de trappe.
- Fermez la trappe de décharge arrière.
- Videz le collecteur d'herbe.

4.5 TRAVAIL EN PENTE

▲ AVERTISSEMENT

Ne tondez pas sur les pentes inclinées au-delà de 15°. Si vous n'êtes pas à votre aise, ne tondez pas sur une pente.

▲ AVERTISSEMENT

Pour une tonte en pente, maintenez une vitesse d'autopropulsion basse.

- Ne montez et ne descendez pas une pente si vous tondez transversalement à la pente. Attention aux changements de direction en pente.
- Faites attention aux trous, ornières, rochers et autres objets masqués pouvant vous faire chuter. Retirez tous les obstacles comme les pierres et les branches d'arbre.
- Assurez-vous de rester bien campé. En cas de déséquilibre, relâchez immédiatement l'interrupteur à étrier.
- Ne tondez pas à proximité des pentes prononcées, fossés ou remblais.

4.6 CONSEILS D'UTILISATION

- Ne tentez pas de mettre en dérivation le fonctionnement du bouton de démarrage ou de l'interrupteur à étrier.
- N'inclinez pas la machine lorsque vous la démarrez.
- Ne placez pas les mains ou les pieds à proximité ou sous les pièces en rotation.
- Préservez la propreté de la rampe de décharge.
- Ne coupez pas l'herbe mouillée.
- Une hauteur de lame supérieure est nécessaire pour l'herbe nouvelle ou drue.

- Nettoyez le fond du carter de la tondeuse après chaque usage. Retirez les résidus herbeux, feuilles, salissures et autres débris.

5 MAINTENANCE

▲ AVERTISSEMENT

Retirez la clé de sécurité et le pack-batterie de la machine avant la maintenance.

▲ AVERTISSEMENT

Débarrassez le moteur et le pack-batterie de l'herbe, des feuilles et de l'excès de graisse.

▲ AVERTISSEMENT

Utilisez uniquement des pièces de remplacement agréées.

▲ AVERTISSEMENT

Ne laissez pas le liquide de frein, l'essence et les substances à base de pétrole toucher les pièces en plastique. Les produits chimiques peuvent endommager le plastique et rendre son entretien impossible.

▲ AVERTISSEMENT

N'utilisez pas de détergents ou de solvants puissants sur les composants ou le boîtier en plastique.

i REMARQUE

Couple de serrage recommandé (Lame) : 33-37 Nm.

5.1 MAINTENANCE GÉNÉRALE

- Avant chaque usage, examinez la machine pour identifier les pièces endommagées, manquantes ou desserrées ainsi les vis, écrous, boulons et bouchons.
- Serrez correctement toutes les fixations et bouchons.
- Nettoyez la machine avec un chiffon sec. N'utilisez pas d'eau.

5.2 LUBRIFICATION

Appliquez une quantité suffisante de lubrifiant de qualité supérieure sur tous les roulements. Aucune lubrification supplémentaire des roulements n'est nécessaire sous des conditions de travail normales.

▲ AVERTISSEMENT

Ne lubrifiez pas les composants de roue. La lubrification risque d'endommager les composants de roue durant le travail.

5.3 REMPLACEMENT DE LAME

Figure 11.

▲ AVERTISSEMENT

Utilisez uniquement des lames de remplacement agréées.

▲ AVERTISSEMENT

Portez des gants résistants ou enveloppez un chiffon autour de la lame si vous la touchez.

- Arrêtez la machine.
- Assurez-vous que les lames sont complètement arrêtées.
- Retirez la clé de sécurité et le pack-batterie.
- Retournez la machine sur le flanc.
- Utilisez un morceau de bois afin d'éviter tout mouvement de la lame.
- Retirez la vis de montage avec une clé ou une douille.
- Retirez la lame.
- Installez la nouvelle lame. Assurez-vous que les flèches s'engagent dans les orifices de la lame.
- Installez la vis de montage et serrez-la.

5.4 STOCKAGE DE LA MACHINE

- Nettoyez la machine avant son stockage.
- Assurez-vous que le moteur n'est pas chaud lorsque vous rangez la machine.
- Assurez-vous que la machine ne présente aucune pièce endommagée ou manquante. Si nécessaire, suivez ces étapes / instructions :
 - Remplacez les pièces endommagées.
 - Serrez les boulons.
 - Parlez à un représentant d'un centre d'entretien agréé.
- Rangez la machine dans un endroit sec.
- Assurez-vous que les enfants ne peuvent pas s'approcher de la machine.

6 DÉPANNAGE

Problème	Cause possible	Solution
La poignée n'est pas positionnée.	Les boulons sont mal engagés.	Ajustez la hauteur de la poignée et assurez-vous que les molettes et boulons sont correctement alignés.

Problème	Cause possible	Solution
La machine ne démarre pas.	La capacité de la batterie est faible.	Chargez le pack-batterie.
	L'interrupteur à étrier est défectueux.	Remplacez l'interrupteur à étrier.
	La clé de batterie n'est pas insérée.	Insérez la clé de batterie.
La machine ne tond pas l'herbe uniformément.	L'herbe est difficile.	Examinez la zone de tonte.
	La hauteur de la lame est mal réglée.	Positionnez les roues plus haut.
Le mulching de la machine est incorrect.	Des touffes d'herbe mouillée adhèrent sur le carter.	Attendez que l'herbe sèche avant de tondre.
	L'insert mulching manque.	Installez l'insert mulching.
La machine est dure à pousser.	L'herbe est trop haute ou la lame est trop basse.	Augmentez la hauteur de lame.
	Le collecteur d'herbe et la lame ont du mal avec l'herbe épaisse.	Videz les touffes d'herbe du collecteur d'herbe.
La machine présente des vibrations élevées.	La lame est déséquilibrée et usée.	Remplacez la lame.
	L'arbre du moteur est déformé.	<ol style="list-style-type: none"> 1. Arrêtez le moteur. 2. Retirez la clé de sécurité et le pack-batterie. 3. Déconnectez la source d'alimentation. 4. Recherchez les dommages. 5. Réparez la machine avant de la redémarrer.

Problème	Cause possible	Solution
La machine s'arrête pendant la tonte.	La lame est trop basse.	Augmentez la hauteur de lame.
	Le pack-batterie est épuisé.	Chargez le pack-batterie.
	Des touffes d'herbe adhèrent sur le carter ou la lame.	Retirez le pack-batterie et observez le carter.
	La température de fonctionnement de la machine est trop élevée.	Refroidissez la machine.

* Si vous ne trouvez aucune solution à ces problèmes, rendez-vous au centre d'entretien.

7 DONNÉES TECHNIQUES

Tension	48 V
Vitesse à vide	2800 /min
Largeur de coupe	460 mm
Hauteur de coupe	25 - 80 mm
Vitesse autopropulsée	0.7-1.35 m/s
Capacité de collecteur d'herbe	50 L
Poids (sans pack-batterie)	27.5 kg
Niveau de pression acoustique mesuré	$L_{PA} = 80 \text{ dB(A)}$, $K = 3 \text{ dB(A)}$
Niveau de puissance acoustique garanti	$L_{WA,d} = 91 \text{ dB(A)}$
Vibration	$< 2.5 \text{ m/s}^2$, $K = 1.5 \text{ m/s}^2$
Modèle de batterie	G4824B4 et autre séries BAM
Modèle de chargeur	G4824C4 et autre séries CAM
Structure à double isolation	
IPX	IPX4

8 GARANTIE

(Les conditions générales complètes de la garantie se trouvent sur la page Web de Greenworks)

La garantie Greenworks est de 3 ans sur le produit et de 2 ans sur les batteries (usage de consommateur / privé) à compter de la date d'achat. Cette garantie

couvre les défauts de fabrication. Un produit défaillant sous garantie peut être réparé ou remplacé. La garantie d'une unité qui a fait l'objet d'abus ou d'un usage différent de celui décrit dans le manuel du propriétaire peut être refusée. L'usure normale et les pièces d'usure ne sont pas couvertes par la garantie. La garantie du fabricant d'origine n'est pas affectée par toute garantie supplémentaire offerte par un distributeur ou un revendeur.

Un produit défaillant doit être retourné au point d'achat, accompagné de sa preuve d'achat (reçu), afin de prétendre à la garantie.

Niveau de puissance acoustique mesuré L_{WA} : 90.1 dB(A)

Niveau de puissance acoustique garanti $L_{WA,d}$: 91 dB(A)

Lieu et date : Malmö, 07.08.2019

Signature : Ted Qu, Directeur Qualité

Ted Qu

FR

9 DÉCLARATION DE CONFORMITÉ CE

Nom et adresse du fabricant :

Nom : GLOBGRO AB

Globe Group Europe

Adresse : Propellergatan 1, 211 15 Malmö, Suède

Nom et adresse de la personne autorisée à compiler le dossier technique :

Nom : Peter Söderström

Adresse : Propellergatan 1, 211 15 Malmö, Suède

Nous déclarons ici que le produit

Catégorie : Tondeuse à gazon

Modèle : 2506813 (LME462)

Numéro de série : Voir étiquette de caractéristiques du produit

Année de construction : Voir étiquette de caractéristiques du produit

- est en conformité avec les dispositions pertinentes de la Directive Machine 2006/42/CE.
- est en conformité avec les dispositions des autres Directives CE suivantes :
 - 2014/30/UE
 - 2000/14/CE & 2005/88/CE
 - 2011/65/UE & 2015/863/UE

En outre, nous déclarons que les parties /clauses suivantes des normes harmonisées ont été appliquées :

- EN 60335-1, EN 60335-2-77, EN 62233, EN ISO 3744, EN 55014-1, EN 55014-2, ISO 11094, IEC 62321-3-1, IEC 62321-4, IEC 62321-5, IEC 62321-6, IEC 62321-7-1, IEC 62321-7-2. IEC 62321-8

Méthode d'appréciation de la conformité selon l'Annexe VI/ Directive 2000/14/CE.

1	Descrição.....	39	4.3	Utilizar o sistema de impulso automático.....	41
1.1	Intuito.....	39	4.4	Esvaziar o saco de recolha da relva.....	41
1.2	Vista pormenorizada.....	39	4.5	Utilização em encostas.....	41
2	Segurança.....	39	4.6	Dicas de funcionamento.....	41
3	Instalação.....	39	5	Manutenção.....	41
3.1	Retire a máquina da caixa.....	39	5.1	Manutenção geral.....	42
3.2	Desdobrar a pega inferior.....	39	5.2	Lubrificação.....	42
3.3	Instalar a pega superior	40	5.3	Substituição da lâmina.....	42
3.4	Instalar o saco de recolha da relva.....	40	5.4	Guardar a máquina.....	42
3.5	Instalar a tampa de adubar.....	40	6	Resolução de Problemas.....	42
3.6	Instalar a saída lateral de descarga.....	40	7	Características técnicas.....	43
3.7	Definir a altura da lâmina.....	40	8	Garantia.....	43
3.8	Instalar a bateria.....	40	9	Declaração de Conformidade	
3.9	Retirar a bateria.....	40	CE.....	43	
4	Funcionamento.....	40			
4.1	Ligar a máquina.....	40			
4.2	Parar a máquina.....	41			

1 DESCRIÇÃO

1.1 INTUITO

Esta máquina foi criada para cortar a relva em relvados domésticos. A lâmina de corte deve estar aproximada e paralela ao chão. As quatro rodas deverão estar a tocar no chão durante o corte.

1.2 VISTA PORMENORIZADA

Imagem 1-11.

- 1 Manípulo da pega
- 2 Pega inferior
- 3 Suporte
- 4 Pega superior
- 5 Parafuso
- 6 Manípulo
- 7 Saco de recolha da relva
- 8 Tampa de adubar
- 9 Saída lateral de descarga
- 10 Porta de descarga traseira
- 11 Pega do saco de recolha da relva
- 12 Gancho
- 13 Haste da porta
- 14 Pega da ligação de adubar
- 15 Saída de descarga
- 16 Porta de descarga lateral
- 17 Recessos
- 18 Eixo
- 19 Alavanca de ajuste da altura
- 20 Porta da bateria
- 21 Compartimento da bateria
- 22 Chave de segurança
- 23 Botão de libertação da bateria
- 24 Botão de iniciar
- 25 Guiador
- 26 Interruptor de asa
- 27 Alavanca impulsionada automaticamente
- 28 Botão de controlo da velocidade
- 29 Lâmina
- 30 Madeira
- 31 Parafuso de fixação
- 32 Setas

2 SEGURANÇA

▲ AVISO

Certifique-se de que segue todas as instruções de segurança.

Consulte o manual de segurança.

3 INSTALAÇÃO

▲ AVISO

Não altere nem crie acessórios para além dos recomendados pelo fabricante.

▲ AVISO

Não coloque a chave de segurança na bateria até montar todas as peças.

3.1 RETIRE A MÁQUINA DA CAIXA.

▲ AVISO

Certifique-se de que monta corretamente a máquina antes da utilização.

▲ AVISO

- Se houver peças danificadas, não use a máquina.
- Se não tiver todas as peças, não utilize a máquina.
- Se houver peças danificadas ou em falta, contacte o centro de reparação.

1. Abra a caixa.
2. Leia a documentação existente na caixa.
3. Retire todas as peças desmontadas da caixa.
4. Retire a máquina da caixa.
5. Elimine a caixa e o material de empacotamento de acordo com as normas locais.

3.2 DESDOBRAR A PEGA INFERIOR

Imagem 2.

1. Puxe e rode os manípulos da pega 90°.
2. Desdobre a pega inferior.
3. Alinhe os manípulos da pega numa das três posições dos suportes.
4. Rode os manípulos da pega 90° até encaixar os orifícios nos suportes.

i NOTA

Certifique-se de que os dois manípulos da pega se encontram na mesma posição.

▲ AVISO

Não danifique os cabos quando dobrar ou desdobrar a pega.

3.3 INSTALAR A PEGA SUPERIOR

Imagem 3.

1. Alinhe os orifícios na pega superior e inferior.
2. Insira os parafusos através dos orifícios.
3. Aperte os manípulos nos parafusos.
4. Proceda do mesmo modo no outro lado.

3.4 INSTALAR O SACO DE RECOLHA DA RELVA

Imagem 4.

1. Retire a ligação de adubar.
2. Retire a saída lateral de descarga.
3. Abra a porta de descarga traseira e segure-a.
4. Segure o saco de recolha da relva pela pega e fixe os ganchos na haste da porta.
5. Feche a porta de descarga traseira.

3.5 INSTALAR A TAMPA DE ADUBAR

Imagem 5.

1. Retire o saco de recolha da relva.
2. Abra a porta de descarga traseira e segure-a.
3. Segure a tampa de adubar pela pega e encaixe na saída de descarga.
4. Feche a porta de descarga traseira.

3.6 INSTALAR A SAÍDA LATERAL DE DESCARGA

Imagem 6.

▲ CUIDADO

Quando usar a saída lateral de descarga,

- não instale o saco de recolha da relva.
- mantenha a tampa de adubar instalada.

1. Abra a porta de descarga lateral e segure-a.
2. Alinhe os recessos na saída lateral de descarga por baixo do eixo.
3. Feche a porta de descarga lateral.

3.7 DEFINIR A ALTURA DA LÂMINA

A máquina pode ser definida para diferentes alturas da lâmina.

Imagem 7.

1. Puxe a alavanca de ajuste da altura para trás para aumentar a altura da lâmina.
2. Puxe a alavanca de ajuste da altura para a frente para diminuir a altura da lâmina.

3.8 INSTALAR A BATERIA

Imagem 8.

▲ AVISO

- Se a bateria ou carregador estiver danificado, proceda à sua substituição.
- Pare a máquina e espere que o motor pare por completo antes de instalar ou retirar a bateria.
- Leia, compreenda e siga as instruções no manual da bateria e do carregador.

i NOTA

A máquina tem uma função de mudança automática que permite que outra bateria funcione quando a primeira não funcionar.

1. Abra a tampa do compartimento da bateria.
2. Alinhe as nervuras salientes da bateria com as ranhuras no compartimento da bateria.
3. Pressione a bateria para o respetivo compartimento, até ficar fixada no lugar.
4. Quando ouvir um clique, significa que a bateria está instalada.
5. Feche a tampa do compartimento da bateria.

i NOTA

O motor só liga quando colocar a chave de segurança.

3.9 RETIRAR A BATERIA

Imagem 8.

1. Abra a tampa do compartimento da bateria.
2. Retire a chave de segurança.
3. Prima e mantenha premido o botão de libertação da bateria.
4. Retire a bateria da máquina.

4 FUNCIONAMENTO

▲ AVISO

Use proteção ocular durante o funcionamento.

4.1 LIGAR A MÁQUINA

Imagem 9.

1. Insira a chave de segurança.
2. Prima e mantenha premido o botão de iniciar.
3. Enquanto mantém o botão de iniciar premido, puxe o interruptor de asa na direção do guiador.
4. Liberte o botão de iniciar para ligar a máquina.

Arranque suave

Esta máquina de ião de lítio tem um “arranque suave”.

Quando liga a máquina, esta atinge a velocidade máxima passados cerca de 3 segundos.

i NOTA

Se a máquina não ligar, retire a bateria e examine a parte inferior da máquina de cortar relva para se certificar de que:

- Não há relva presa na lâmina.
- A lâmina roda livremente à mão.

4.2 PARAR A MÁQUINA

Imagem 9.

1. Liberte o interruptor de asa para parar a máquina.

▲ AVISO

Espre até que as lâminas parem por completo antes de voltar a ligar a máquina. Não ligue e desligue rapidamente a máquina de cortar relva.

▲ AVISO

Retire sempre a chave de segurança e a bateria após terminar o trabalho.

4.3 UTILIZAR O SISTEMA DE IMPULSO AUTOMÁTICO

Imagem 9.

1. Ligue a máquina.
2. Enquanto mantém o interruptor de asa premido, pressione a alavanca impulsionada automaticamente na direção do guiador.
3. Segure o interruptor de asa e a alavanca impulsionada automaticamente em simultâneo com a mão direita.
4. Ajuste os botões de controlo da velocidade com a mão esquerda.
 - Pressione o botão de controlo da velocidade na direção do símbolo do Puma para aumentar a velocidade.
 - Puxe o botão de controlo da velocidade na direção do símbolo da Tartaruga para diminuir a velocidade.
5. Liberte a alavanca impulsionada automaticamente para fechar o sistema de impulsão automática.

4.4 Esvaziar o Saco de Recolha da Relva

Imagem 10.

1. Pare a máquina.
2. Retire a chave de segurança.

3. Retire a bateria.
4. Abra a porta de descarga traseira e segure-a.
5. Segure o saco de recolha da relva pela pega e liberte-o da haste da porta.
6. Feche a porta de descarga traseira.
7. Esvazie o saco de recolha da relva.

4.5 UTILIZAÇÃO EM ENCOSTAS

▲ AVISO

Não corte a relva em encostas com uma inclinação superior a 15°. Se não se sentir confortável, não corte a relva em encostas.

▲ AVISO

Mantenha uma velocidade impulsionada automaticamente baixa quando cortar a relva em encostas.

- Não suba e desça numa encosta quando cortar a frente da encosta. Tenha cuidado quando mudar de direção numa encosta.
- Procure por buracos, raízes, rochas e outros objetos escondidos que o possam fazer cair. Retire todos os obstáculos, como rochas e ramos de árvores.
- Certifique-se de que mantém uma postura equilibrada. Se ficar desequilibrado, liberte imediatamente o interruptor de asa.
- Não corte a relva perto de fossos, valas ou aterros.

4.6 DICAS DE FUNCIONAMENTO

- Não tente anular o funcionamento do botão de iniciar nem do interruptor de asa.
- Não incline a máquina quando a ligar.
- Não coloque as mãos ou pés perto ou debaixo das peças rotativas.
- Mantenha a saída de descarga limpa.
- Não corte erva molhada.
- É necessária uma altura superior da lâmina para relva nova ou grossa.
- Limpe o fundo da máquina de cortar relva após cada utilização. Retire a relva cortada, folhas, sujidade e outros resíduos.

5 MANUTENÇÃO

▲ AVISO

Retire a chave de segurança e a bateria da máquina antes de proceder à manutenção.

▲ AVISO

Mantenha o motor e o compartimento da bateria sem erva, folhas ou lubrificação excessiva.

▲ CUIDADO

Use apenas peças sobresselentes aprovadas.

▲ CUIDADO

Não permita que fluido dos travões, gasolina, materiais à base de petróleo toquem nas peças de plástico. Os químicos podem causar danos no plástico e torná-lo irreparável.

▲ CUIDADO

Não utilize solventes fortes ou detergentes na estrutura de plástico ou componentes.

i NOTA

Binário de aperto recomendado (Lâmina): 33-37 (Nm)

5.1 MANUTENÇÃO GERAL

- Antes de cada utilização, inspecione a máquina quanto a peças danificadas, em falta ou soltas, como parafusos, porcas, tampas, etc.
- Aperte corretamente todos os fixadores e tampas.
- Limpe a máquina com um pano seco. Não use água.

5.2 LUBRIFICAÇÃO

Aplique uma quantidade suficiente de lubrificante de alta qualidade em todos os rolamentos. Não é necessária uma lubrificação extra dos rolamentos em condições de funcionamento pouco habituais.

▲ AVISO

Não lubrifique os componentes da roda. A lubrificação pode danificar os componentes da roda durante o funcionamento.

5.3 SUBSTITUIÇÃO DA LÂMINA

Imagem 11.

▲ AVISO

Use apenas lâminas sobresselentes aprovadas.

▲ AVISO

Use luvas resistentes ou um pano quando precisar de tocar na lâmina.

1. Pare a máquina.

2. Certifique-se de que as lâminas param por completo.
3. Retire a chave de segurança e a bateria.
4. Vire a máquina de cortar relva de lado.
5. Use um pedaço de madeira para evitar o movimento da lâmina.
6. Retire o parafuso de fixação com uma chave.
7. Retire a lâmina.
8. Instale uma nova lâmina. Certifique-se de que as setas encaixam nos orifícios da lâmina.
9. Insira o parafuso de fixação e aperte.

5.4 GUARDAR A MÁQUINA

- Limpe a máquina antes de a guardar.
- Certifique-se de que o motor não está quente quando guardar a máquina.
- Certifique-se de que a máquina não tem peças soltas ou danificadas. Se for necessário, efetue estes passos/instruções:
 - Substitua todas as peças danificadas.
 - Aperte os parafusos.
 - Fale com alguém de um centro de reparação aprovado.
- Guarde a máquina num local seco.
- Certifique-se de que as crianças não se conseguem aproximar da máquina.

6 RESOLUÇÃO DE PROBLEMAS

Problema	Causa possível	Solução
A pega não está na devida posição.	Os parafusos não estão encaixados corretamente.	Ajuste a altura da pega e certifique-se de que os parafusos ficam alinhados corretamente.
A máquina não liga.	A bateria está fraca.	Carregue a bateria.
	O interruptor de asa tem um defeito.	Substitua o interruptor de asa.
	A chave da bateria não está inserida.	Insira a chave da bateria.
A máquina não corta a relva uniformemente.	A relva está áspera.	Examine a área de corte.
	A altura da lâmina não foi definida corretamente.	Mova as rodas para uma posição mais elevada.

Problema	Causa possível	Solução
A máquina de cortar relva não aduba corretamente.	A relva cortada fica colada no fundo da máquina.	Espere que a relva seque antes de cortar.
	A tampa de adubar está em falta.	Instale a tampa de adubar.
É difícil empurrar a máquina.	A relva está muito alta, ou a altura da lâmina está muito baixa.	Aumente a altura da lâmina.
	O saco de recolha da relva e a lâmina arrastam a relva grossa.	Esvazie o saco de recolha da relva.
A máquina vibra muito.	A lâmina está desequilibrada e gasta.	Substitua a lâmina.
	O eixo do motor está dobrado.	<ol style="list-style-type: none"> 1. Pare o motor. 2. Retire a chave de segurança e a bateria. 3. Desligue a fonte de alimentação. 4. Verifique se existem danos. 5. Repare a máquina antes de a voltar a ligar.
A máquina pára durante o corte.	A altura da lâmina é demasiado baixa.	Aumente a altura da lâmina.
	A bateria está descarregada.	Carregue a bateria.
	A relva cortada fica colada no fundo da máquina ou na lâmina.	Retire a bateria e verifique o fundo da máquina.
	A temperatura de funcionamento da máquina é demasiado alta.	Deixe a máquina arrefecer.

* Se não conseguir encontrar a solução para estes problemas, contacte o centro de reparação.

7 CARACTERÍSTICAS TÉCNICAS

Voltagem	48 V
Velocidade sem carga	2800 / min
Largura de corte	460 mm
Altura de corte	25 - 80 mm
Velocidade impulsionada automaticamente	0.7-1.35 m/s
Capacidade do saco de recolha da relva	50 L
Peso (sem a bateria)	27.5 kg
Nível de pressão do som medido	$L_{PA} = 80 \text{ dB(A)}$, $K = 3 \text{ dB(A)}$
Nível de potência do som garantido	$L_{WA,d} = 91 \text{ dB(A)}$
Vibração	$< 2.5 \text{ m/s}^2$, $K = 1.5 \text{ m/s}^2$
Modelo da bateria	G4824B4 e outras séries BAM
Modelo do carregador	G4824C4 e outras séries CAM
Construção com isolamento duplo	
IPX	IPX4

8 GARANTIA

(Os termos e condições da garantia pode ser encontrados na Greenworks página web)

A Greenworks garantia é de 3 anos sobre o produto, e 2 anos sobre as baterias (consumidor/uso privado) a partir da data da compra. Esta garantia abrange defeitos de fabrico. Um produto danificado ao abrigo da garantia pode ser reparado ou substituído. Uma unidade que tenha sido mal utilizada ou usada de outro modo para além do descrito no manual de utilização pode ser rejeitada para garantia. O desgaste normal e peças gastas não é considerado para a garantia. A garantia original do fabricante não é afetada por qualquer garantia adicional oferecida por um revendedor.

Um produto danificado tem de ser devolvido no local onde o comprou, de modo a pedir a ativação da garantia, juntamente com a prova de compra (recibo).

9 DECLARAÇÃO DE CONFORMIDADE CE

Nome e morada do fabricante:

Nome: GLOBGRO AB

Globe Group Europe

Morada: Propellergatan 1, 211 15 Malmö, Suécia

Nome e morada da pessoa autorizada a compilar o ficheiro técnico:

Nome: Peter Söderström

Morada: Propellergatan 1, 211 15 Malmö, Suécia

Declaramos por este meio que o produto

Categoria: Máquina de Cortar Relva

Modelo: 2506813 (LME462)

Número de série: Consulte a etiqueta das especificações do produto

Ano de fabrico: Consulte a etiqueta das especificações do produto

- Se encontra em conformidade com as provisões relevantes da Diretiva Máquinas 2006/42/CE.
- Se encontra em conformidade com as provisões das seguintes diretivas europeias:
 - 2014/30/UE
 - 2000/14/CE e 2005/88/CE
 - 2011/65/UE e (UE)2015/863

Além disso, declaramos que as seguintes partes, cláusulas das normas harmonizadas foram usadas:

- EN 60335-1, EN 60335-2-77, EN 62233, EN ISO 3744, EN 55014-1, EN 55014-2, ISO 11094, IEC 62321-3-1, IEC 62321-4, IEC 62321-5, IEC 62321-6, IEC 62321-7-1, IEC 62321-7-2, IEC 62321-8

Método de avaliação da conformidade com o anexo VI, Diretiva 2000/14/CE.

Nível de potência do som medi- L_{WA} : 90.1 dB(A)
do

Nível de potência do som ga- $L_{WA,d}$: 91 dB(A)
rantido

Local, data: Malmö, Assinatura: Ted Qu, Diretor da
07.08.2019 Qualidade

Ted Qu

1	Beschrijving.....	46	4.1	Start het gereedschap.....	47
1.1	Doel.....	46	4.2	Stop het gereedschap.....	48
1.2	Overzicht.....	46	4.3	Bedien het zelfaandrijvingsysteem.....	48
2	Veiligheid.....	46	4.4	Maak de opvangzak leeg.....	48
3	Installatie.....	46	4.5	Gebruik op hellingen.....	48
3.1	Het gereedschap uitpakken.....	46	4.6	Gebruikstips.....	48
3.2	Vouw het onderste handvat open.....	46	5	Onderhoud.....	48
3.3	Installeer de bovenste handgreep	47	5.1	Algemeen onderhoud.....	49
3.4	Installeer de grasopvanger.....	47	5.2	Smering.....	49
3.5	Plaats de snipper-stekker.....	47	5.3	Vervang het mes.....	49
3.6	Plaats de zijkoker.....	47	5.4	Het gereedschap opbergen.....	49
3.7	Stel de meshoogte in.....	47	6	Probleemoplossing.....	49
3.8	Het accupack installeren.....	47	7	Technische gegevens.....	50
3.9	Het accupack verwijderen.....	47	8	Garantie.....	50
4	Gebruik.....	47	9	EG-conformiteitsverklaring.....	50

1 BESCHRIJVING

1.1 DOEL

Dit gereedschap wordt gebruikt voor huishoudelijk grasmaaien. Het snijmes moet ongeveer evenwijdig aan de grond zijn. Alle vier de wielen moeten de grond raken terwijl u maait.

1.2 OVERZICHT

Afbeelding 1-11.

- 1 Handgreep knop
- 2 Onderste handgreep
- 3 Beugel
- 4 Bovenste handgreep
- 5 Bout
- 6 Draaiknop
- 7 Grasopvanger
- 8 Snipper-stekker
- 9 Zijkoker
- 10 Achterklep
- 11 Handgreep van de grasopvanger
- 12 Haak
- 13 Deurstang
- 14 Handgreep snipper-stekker
- 15 Afvoergoot
- 16 Zijkoker
- 17 Uitsparingen
- 18 Spil
- 19 Hendel voor de hoogteaanpassing
- 20 Accuklep
- 21 Accuvak
- 22 Veiligheids sleutel
- 23 Accuvrijgaveknop
- 24 Start-knop
- 25 Handgreep
- 26 Borgschakelaar
- 27 Hendel voor de zelfaandrijving
- 28 Snelheidsregelknop
- 29 Mes
- 30 Hout
- 31 Bevestigingsschroef
- 32 Pijlen

2 VEILIGHEID

▲ WAARSCHUWING

Zorg ervoor dat u zich aan alle veiligheidsinstructies houdt.

Raadpleeg het veiligheidshandboek.

3 INSTALLATIE

▲ WAARSCHUWING

Vervang of maak geen accessoires die niet door de fabrikant worden aanbevolen.

▲ WAARSCHUWING

Steek de veiligheidssleutel of het accupack pas erin als u alle onderdelen hebt gemonteerd.

3.1 HET GEREEDSCHAP UITPAKKEN

▲ WAARSCHUWING

Zorg ervoor dat u de machine correct monteert voor gebruik.

▲ WAARSCHUWING

- Gebruik het gereedschap niet als er onderdelen beschadigd zijn.
- Als u niet over alle onderdelen beschikt, mag u het gereedschap niet gebruiken.
- Als er onderdelen beschadigd zijn of ontbreken, neem dan contact op met het servicecentrum.

1. Open de verpakking.
2. Lees de documentatie in de doos.
3. Haal de nog niet gemonteerde onderdelen uit de doos.
4. Haal het gereedschap uit de doos.
5. Voer de doos en verpakking af in overeenstemming met de plaatselijke voorschriften.

3.2 VOUW HET ONDERSTE HANDVAT OPEN

Afbeelding 2.

1. Trek aan de hendelknoppen en draai ze 90°.
2. Vouw het onderste handvat open.
3. Plaats de hendelknoppen in één van de drie posities op de beugels.
4. Draai de hendelknoppen 90° totdat ze in de gaten van de beugels grijpen.

i OPMERKING

Zorg ervoor dat de twee hendelknoppen zich in dezelfde positie bevinden.

▲ WAARSCHUWING

Beschadig de kabels niet tijdens het uitklappen of inklappen van de handgreep.

3.3 INSTALLEER DE BOVENSTE HANDGREEP

Afbeelding 3.

1. Breng de gaten van de bovenste handgreep in één lijn met die van de onderste handgreep.
2. Steek de bouten door de gaten.
3. Draai de knoppen vast op de bouten.
4. Doe hetzelfde aan de andere kant.

3.4 INSTALLEER DE GRASOPVANGER

Afbeelding 4.

1. Verwijder de snipper-stekker.
2. Verwijder de zijkoker.
3. Open de achterklep en houd deze vast.
4. Houd de grasopvanger vast aan de handgreep en bevestig de haken op de deurstang.
5. Sluit de achterklep.

3.5 PLAATS DE SNIPPER-STEKKER

Afbeelding 5.

1. Verwijder de grasopvanger.
2. Open de achterklep en houd deze vast.
3. Houd de snipper-stekker aan de greep vast en plaats deze in de afvoergoot.
4. Sluit de achterklep.

3.6 PLAATS DE ZIJKOKER.

Afbeelding 6.

▲ LET OP!

Wanneer u de zijkoker gebruikt,

- mag u de grasopvanger niet plaatsen.
- laat de snipper-stekker geïnstalleerd.

1. Open de klep voor de zijkoker en houd hem vast.
2. Breng de uitsparingen in één lijn met de zijkoker onder de spil.
3. Sluit de klep van de zijkoker.

3.7 STEL DE MESHOOGTE IN

De meshoogte van het gereedschap kan op verschillende hoogtes worden ingesteld.

Afbeelding 7.

1. Trek de instelhendel voor de hoogte naar achteren om de hoogte van het mes te vergroten.
2. Trek de instelhendel voor de hoogte naar voren om de hoogte van het mes te verminderen.

3.8 HET ACCUPACK INSTALLEREN

Afbeelding 8.

▲ WAARSCHUWING

- Als het accupack of de lader is beschadigd, dient u het accupack of de lader te vervangen.
- Stop het gereedschap en wacht tot de motor stopt voordat u het accupack installeert of verwijdert.
- Lees, ken en volg de instructies in de handleiding van de accu en de lader op.

i OPMERKING

De machine heeft een automatische schakelfunctie waarmee de andere accu kan werken wanneer de eerste niet kan werken.

1. Open de deur voor de accu.
2. Breng de staafjes op het accupack in één lijn met de groeven op het accuvak-compartiment.
3. Duw het accupack in het accuvak-compartiment totdat het accupack op zijn plek vergrendelt.
4. Als u een klik hoort, is het accupack geïnstalleerd.
5. Sluit de deur voor de accu.

i OPMERKING

De motor start alleen als u de veiligheidssleutel erin steekt.

3.9 HET ACCUPACK VERWIJDEREN

Afbeelding 8.

1. Open de deur voor de accu.
2. Verwijder de veiligheidssleutel.
3. Houd de ontgrendelingsknop van het accupack ingedrukt.
4. Verwijder het accupack uit het gereedschap.

4 GEBRUIK

▲ WAARSCHUWING

Draag oogbescherming tijdens gebruik.

4.1 START HET GEREEDSCHAP

Afbeelding 9.

1. Plaats de veiligheidssleutel.
2. Druk de startknop en houd hem ingedrukt.
3. Terwijl u de startknop ingedrukt houdt, trekt u de borgschakelaar in de richting van de handgreep.
4. Laat de startknop los om het gereedschap te starten.

Zachte start

Dit li-ion-gereedschap heeft een "zachte start"-functie.

Als u de machine start, loopt hij na ongeveer 3 seconden met volle snelheid.

i OPMERKING

Als de machine niet start, verwijdert u het accupack en controleert u de grasmaaier om ervoor te zorgen dat:

- er geen gras klem zit rondom het mes.
- het mes ongehinderd met de hand kan worden gedraaid.

4.2 STOP HET GEREEDSCHAP

Afbeelding 9.

1. Laat de borgschakelaar los om het gereedschap uit te schakelen.

▲ WAARSCHUWING

Wacht totdat de messen volledig stoppen voordat u het gereedschap opnieuw start. Zet het gereedschap niet snel uit en aan.

▲ WAARSCHUWING

Verwijder altijd de veiligheidssleutel en het accupack nadat u klaar bent met de werkzaamheden.

4.3 BEDIEN HET ZELFAANDRIJVINGSSYSTEEM

Afbeelding 9.

1. Start het gereedschap.
2. Terwijl u de borgschakelaar vasthoudt, drukt u de hendel voor de zelfaandrijving in de richting van de handgreep.
3. Houd de borgschakelaar en de hendel voor de zelfaandrijving gelijktijdig vast met de rechterhand.
4. Stel de snelheidsregelknop in met uw linkerhand.
 - Druk de snelheidsregelknop in de richting van het poemasymbool om de snelheid te verhogen.
 - Trek de snelheidsregelknop in de richting van het schildpadsymbool om de snelheid te verlagen.
5. Laat de hendel van de zelfaandrijving los om het zelfaandrijvingssysteem uit te schakelen.

4.4 MAAK DE OPVANGZAK LEEG

Afbeelding 10.

1. Schakel het gereedschap uit.
2. Verwijder de veiligheidssleutel.
3. Verwijder de accu.
4. Open de achterklep en houd deze vast.

5. Houd de grasopvangster vast aan het handvat en maak hem los van de deurstang.
6. Sluit de achterklep.
7. Maak de opvangzak leeg.

4.5 GEBRUIK OP HELLINGEN

▲ WAARSCHUWING

Maai niet op hellingen met een helling van meer dan 15°. Als u zich niet op uw gemak voelt, maai dan niet op een helling.

▲ WAARSCHUWING

Houd een lage snelheid van het zelfaandrijvingssysteem als u op een helling maait.

- Ga niet omhoog en omlaag op een helling wanneer u over het vlak van de helling maait. Wees voorzichtig als u de richting op een helling verandert.
- Houd de gaten, sporen, stenen en andere verborgen voorwerpen waardoor u kunt vallen in de gaten. Verwijder alle obstakels zoals stenen en takken.
- Zorg voor een stabiele stand. Als u niet in balans bent, laat dan onmiddellijk de borgschakelaar los.
- Maai niet in de buurt van steile hellingen, sloten of taluds.

4.6 GEBRUIKSTIPS

- Probeer niet de werking van de startknop of veiligheidsschakelaar te overbruggen.
- Kantel het gereedschap niet wanneer u het start.
- Houd uw handen en voeten uit de buurt van de draaiende onderdelen.
- Houd de koker schoon.
- Snijd geen nat gras.
- Een hogere meshoogte is nodig voor nieuw of dik gras.
- Reinig de onderkant van de grasmaaier na elk gebruik. Verwijder grasresten, bladeren, verontreinigingen en ander vuil.

5 ONDERHOUD

▲ WAARSCHUWING

Verwijder de veiligheidssleutel en het accupack uit het gereedschap voordat u onderhoud uitvoert.

▲ WAARSCHUWING

Zorg dat de motor en het accupack vrij zijn van gras, bladeren of te veel vet.

▲ LET OP!

Gebruik alleen goedgekeurde reserveonderdelen.

▲ LET OP!

Zorg dat de kunststof onderdelen niet in contact komen met remvloeistoffen, benzine of producten op basis van aardolie. Chemicaliën kunnen het kunststof beschadigen en het kunststof onbruikbaar maken.

▲ LET OP!

Maak de kunststof behuizing of onderdelen niet schoon met agressieve oplosmiddelen of schoonmaakmiddelen.

i OPMERKING

Aanbevolen aandraaimoment (Mes): 33-37(Nm).

5.1 ALGEMEEN ONDERHOUD

- Voor elk gebruik dient u het complete gereedschap op beschadigingen, missende of los zittende onderdelen zoals schroeven, moeren, bouten en doppen te controleren.
- Draai alle bevestigingen en doppen goed vast.
- Maak het gereedschap schoon met een droge doek. Gebruik geen water.

5.2 SMERING

Breng een voldoende hoeveelheid hoogwaardig smeermiddel aan op alle lagers. Bij normale bedrijfsomstandigheden is geen lagersmering meer nodig.

▲ WAARSCHUWING

Smeer de wielcomponenten niet. Smering kan schade aan de wielcomponenten veroorzaken tijdens het gebruik.

5.3 VERVANG HET MES

Afbeelding 11.

▲ WAARSCHUWING

Gebruik alleen goedgekeurde vervangende messen.

▲ WAARSCHUWING

Draag zware handschoenen of draai een doek om het mes als u het mes aanraakt.

1. Schakel het gereedschap uit.
2. Zorg ervoor dat de messen volledig stoppen.
3. Verwijder de veiligheidssleutel en het accupack.
4. Draai het gereedschap op de zijkant.

5. Gebruik een stuk hout om te voorkomen dat het mes beweegt.
6. Verwijder de montageschroef met een sleutel of contact.
7. Verwijder het mes.
8. Installeer het nieuwe mes. Zorg ervoor dat de pijlen in de gaten van het mes grijpen.
9. Breng de bevestigingsschroef aan en draai hem vast.

5.4 HET GEREEDSCHAP OPBERGEN

- Reinig het gereedschap vóór het opbergen.
- Zorg ervoor dat de motor niet heet is wanneer u het gereedschap opbergt.
- Zorg ervoor dat het gereedschap geen losse of beschadigde onderdelen heeft. Als het nodig is, voert u deze stappen/instructies uit:
 - Vervang de beschadigde onderdelen.
 - Draai de bouten vast.
 - Neem contact op met een persoon van een erkend servicecentrum.
- Berg het gereedschap op in een droge ruimte.
- Zorg ervoor dat kinderen niet in de buurt van het gereedschap kunnen komen.

6 PROBLEEMOPLOSSING

Probleem	Mogelijke oorzaak	Oplossing
De handgreep bevindt zich niet op de juiste positie.	De bouten zijn niet correct bevestigd.	Pas de hoogte van de handgreep aan en zorg ervoor dat de knoppen en bouten goed zijn uitgelijnd.
Het gereedschap start niet.	De accu is bijna leeg.	Laad het accupack op.
	De borgschakelaar is defect.	Vervang de borgschakelaar.
	De accusleutel is niet geplaatst.	Plaats de accusleutel.
Het gereedschap maait het gras ongelijk.	Het gazon is ruw.	Bekijk het maai-gebied.
	De meshoogte is niet goed ingesteld.	Verplaats de wielen naar een hogere positie.

Probleem	Mogelijke oorzaak	Oplossing
Het gereedschap versnippert niet goed.	Natte grassnippers blijven aan het gereedschap kleven.	Wacht totdat het gras droog is voordat u het maait.
	De snipper-stekker ontbreekt.	Plaats de snipper-stekker.
Het gereedschap laat zich moeilijk duwen.	Het gras is te hoog of de meshoogte is te laag.	Vergroot de meshoogte.
	De grasopvang-er en het mes slepen in dik gras.	Verwijder het gemaaid gras uit de grasopvang-er.
Het gereedschap trilt sterk.	Het mes is uit balans en versleten.	Vervang het mes.
	De motoras is verbogen.	<ol style="list-style-type: none"> 1. Stop de motor. 2. Verwijder de veiligheids-sleutel en het accupack. 3. Koppel de stroombron los. 4. Controleer op beschadigingen. 5. Repareer het gereedschap voordat u het opnieuw start.
Het gereedschap stopt tijdens het maaien.	Het mes zit te laag.	Vergroot de meshoogte.
	Het accupack is ontladen.	Laad de accu op.
	Het gemaaid gras blijft kleven aan het gereedschap of het mes.	Verwijder het accupack en controleer het gereedschap.
	Bedrijfstemperatuur van het gereedschap is te hoog.	Laat het gereedschap afkoelen.

* Als u de oplossing voor deze problemen niet kunt vinden, neem dan contact op met het servicecentrum.

7 TECHNISCHE GEGEVENS

Spanning	48 V
Snelheid zonder belasting	2800 /min
Maaibreedte	460 mm
Maaihogte	25 - 80 mm
Zelfaandrijving snelheid	0.7-1.35 m/s
Grasopvangcapaciteit	50 L
Gewicht (zonder accupack)	27.5 kg
Gemeten geluidsdruk-niveau	$L_{PA} = 80 \text{ dB(A)}$, $K = 3 \text{ dB(A)}$
Gewaarbordg geluidsvermogensniveau	$L_{WA,d} = 91 \text{ dB(A)}$
Trilling	$< 2.5 \text{ m/s}^2$, $K = 1.5 \text{ m/s}^2$
Accumodel	G4824B4 en andere BAM series
Opladermodel	G4824C4 en andere CAM series
Dubbel geïsoleerde constructie	
IPX	IPX4

8 GARANTIE

(De volledige garantievoorwaarden zijn terug te vinden op de Greenworks website)

De Greenworks garantie bedraagt 3 jaar op het product en 2 jaar op batterijen (consument/privégebruik) vanaf de datum van aankoop. Deze garantie dekt fabricagefouten. Een defect product dat onder de garantie valt kan worden gerepareerd of vervangen. Een apparaat dat op andere manieren is misbruikt of op andere manieren is gebruikt dan beschreven in de gebruiksaanwijzing, kan worden uitgesloten van de garantie. Normale slijtage en aan slijtage onderhevige onderdelen vallen niet onder de garantie. De oorspronkelijke fabrieksgarantie wordt niet beïnvloed door enige aanvullende garantie die door een dealer of verkoper wordt geboden.

Een defect product moet worden geretourneerd naar het verkooppunt om aanspraak te maken op de garantie, samen met het aankoopbewijs (kassabon).

9 EG-CONFORMITEITSVERKLARING

Naam en adres van de fabrikant:

Naam: GLOBGRO AB

Globe Group Europe

Adres: Propellergatan 1, 211 15 Malmö, Zweden

Naam en adres van de persoon bevoegd voor het samenstellen van het technisch bestand:

Naam: Peter Söderström

Adres: Propellergatan 1, 211 15 Malmö, Zweden

Wij verklaren hierbij dat het product

Categorie: Grasmaaier
Model: 2506813 (LME462)
Serienummer: Zie typeplaatje van product
Fabricagejaar: Zie typeplaatje van product

- in overeenstemming is met de relevante bepalingen inzake de machinerichtlijn 2006/42/EG.
- in overeenstemming is met de bepalingen van de volgende EG-richtlijnen:
 - 2014/30/EG
 - 2000/14/EG & 2005/88/EG
 - 2011/65/EU & (EU)2015/863

Wij verklaren tevens dat de volgende delen, clausules van de geharmoniseerde standaarden van toepassing zijn:

- EN 60335-1, EN 60335-2-77, EN 62233, EN ISO 3744, EN 55014-1, EN 55014-2, ISO 11094, IEC 62321-3-1, IEC 62321-4, IEC 62321-5, IEC 62321-6, IEC 62321-7-1, IEC 62321-7-2. IEC 62321-8

Conformiteitsbeoordelingsmethode voor bijlage VI / Richtlijn 2000/14/EG.

Gemeten geluidsvermogensniveau L_{WA} : 90.1 dB(A)

Gewaarborgd geluidsvermogensniveau $L_{WA,d}$: 91 dB(A)

Plaats, datum: Malmö, 07.08.2019 Handtekening: Ted Qu, Directeur kwaliteit

Ted Qu

1	Описание.....	53	4.1	Запуск машины.....	55
1.1	Цель.....	53	4.2	Остановка машины.....	55
1.2	Обзор.....	53	4.3	Управление системой скорости хода.....	55
2	Техника безопасности.....	53	4.4	Опорожнение травосборника.....	55
3	Монтаж.....	53	4.5	Работа на склонах.....	55
3.1	Распаковка машины.....	53	4.6	Советы по эксплуатации.....	55
3.2	Раскладывание нижней ручки.....	53	5	Техобслуживание.....	56
3.3	Установка верхней ручки	54	5.1	Общее ТО.....	56
3.4	Установка травосборника.....	54	5.2	Смазывание.....	56
3.5	Установите заглушку для мульчирования.....	54	5.3	Замена ножей.....	56
3.6	Установите боковой разгрузочный лоток.....	54	5.4	Хранение машины.....	56
3.7	Отрегулируйте ножи по высоте.....	54	6	Выявление и устранение неисправностей.....	57
3.8	Установка аккумуляторной батареи.....	54	7	Технические данные.....	57
3.9	Извлечение аккумулятора.....	54	8	Гарантия.....	58
4	Эксплуатация.....	55	9	Декларация соответствия ЕС... 	58

1 ОПИСАНИЕ

1.1 ЦЕЛЬ

Данная газонокосилка предназначена для использования только в бытовых условиях. Ножи должны располагаться максимально параллельно земле. Во время стрижки газонов все четыре колеса устройства должны касаться земли.

1.2 ОБЗОР

Рис. 1–11.

- 1 Рукоятка
- 2 Нижняя ручка
- 3 Кронштейн
- 4 Верхняя ручка
- 5 Болт
- 6 Винт
- 7 Травосборник
- 8 Заглушка для мульчирования
- 9 Боковой разгрузочный лоток
- 10 Задняя разгрузочная дверца
- 11 Ручка травосборника
- 12 Крюк
- 13 Дверная штанга
- 14 Ручка заглушки для мульчирования
- 15 Разгрузочный лоток
- 16 Боковая разгрузочная дверца
- 17 Углубления
- 18 Шарнир
- 19 Рукоятка регулировки по высоте
- 20 Дверца батарейного отсека
- 21 Отсек для аккумуляторных батарей
- 22 Ключ безопасности
- 23 Кнопка извлечения аккумулятора
- 24 Кнопка включения
- 25 Рычаг управления
- 26 Планочный выключатель
- 27 Рычаг скорости хода
- 28 Кнопка управления скоростью
- 29 Нож
- 30 Дерево
- 31 Монтажный винт
- 32 Стрелки

2 ТЕХНИКА БЕЗОПАСНОСТИ

▲ ВНИМАНИЕ

Удостоверьтесь, что вы следуете/выполняете все инструкции ТБ.

См. руководство по ТБ.

3 МОНТАЖ

▲ ВНИМАНИЕ

Запрещается использовать и применять не рекомендованные производителем принадлежности.

▲ ВНИМАНИЕ

Не устанавливайте ключ безопасности или АКБ до окончательной сборки всех компонентов.

3.1 РАСПАКОВКА МАШИНЫ

▲ ВНИМАНИЕ

Перед эксплуатацией необходимо удостовериться, что машина собрана правильно.

▲ ВНИМАНИЕ

- Машину запрещается использовать при повреждении ее компонентов.
- При отсутствии каких-либо компонентов машину эксплуатировать запрещено.
- Если элементы машины повреждены или отсутствуют, обратитесь в сервисный центр.

1. Вскройте упаковку.
2. Ознакомьтесь с документацией, содержащейся в коробке.
3. Выньте несобраны компоненты из коробки.
4. Выньте машину из коробки.
5. Необходимо утилизировать коробку и упаковку в соответствии с местными требованиями.

3.2 РАСКЛАДЫВАНИЕ НИЖНЕЙ РУЧКИ

Рис. 2.

1. Потяните и поверните рукоятку на 90°.
2. Разложите нижней ручку.
3. Установите рукоятки на кронштейнах в одном из трех положений.
4. Поверните рукоятки на 90°, пока они не войдут в соответствующие отверстия в кронштейнах.

i ПРИМЕЧАНИЕ

Убедитесь, что обе рукоятки находятся в одном положении.

▲ ВНИМАНИЕ

Не повредите кабель при раскладывании или складывании ручек.

3.3 УСТАНОВКА ВЕРХНЕЙ РУЧКИ

Рис. 3.

1. Совместите отверстия на верхней ручке с отверстиями в нижней.
2. Поместите болты в отверстия.
3. Надев рукоятки на болты, затяните их.
4. Выполните ту же операцию с другой стороны.

3.4 УСТАНОВКА ТРАВΟΣБОРНИКА

Рис. 4.

1. Снимите заглушку для мульчирования.
2. Снимите боковой разгрузочный лоток.
3. Откройте заднюю разгрузочную дверь и удерживайте ее.
4. Удерживая травосборник за ручку, поместите крепежные крюки на дверную штангу.
5. Закройте заднюю разгрузочную дверь.

3.5 УСТАНОВИТЕ ЗАГЛУШКУ ДЛЯ МУЛЬЧИРОВАНИЯ

Рис. 5.

1. Снятие травосборника.
2. Откройте заднюю разгрузочную дверь и удерживайте ее.
3. Удерживая заглушку для мульчирования за ручку, поместите ее в разгрузочный лоток.
4. Закройте заднюю разгрузочную дверь.

3.6 УСТАНОВИТЕ БОКОВОЙ РАЗГРУЗОЧНЫЙ ЛОТОК

Рис. 6.

▲ ВНИМАНИЕ

При использовании бокового разгрузочного лотка,

- не устанавливайте травосборник.
- заглушка для мульчирования должна быть на месте.

1. Откройте боковую разгрузочную дверь и удерживайте ее.
2. Установите боковой разгрузочный лоток так, чтобы его выемки располагались ниже шкворня.
3. Закройте боковую разгрузочную дверь.

3.7 ОТРЕГУЛИРУЙТЕ НОЖИ ПО ВЫСОТЕ

Ножи машины могут устанавливаться на различную высоту.

Рис. 7.

1. Чтобы увеличить высоту ножа, потяните рычаг регулировки высоты ножей назад.
2. Чтобы уменьшить высоту ножей, толкните рычаг регулировки высоты ножей вперед.

3.8 УСТАНОВКА АККУМУЛЯТОРНОЙ БАТАРЕИ

Рис. 8.

▲ ВНИМАНИЕ

- При повреждении аккумулятора или зарядного устройства замените их.
- Прежде чем установить или вынуть аккумулятор остановите машину и дождитесь остановки электродвигателя.
- Изучите и выполните инструкции из руководства по эксплуатации аккумулятора и зарядного устройства.

i ПРИМЕЧАНИЕ

Машина имеет функцию автоматического переключения с разрядившейся на заряженную АКБ.

1. Откройте дверцу батарейного отсека.
2. Совместите ребра на аккумуляторе с канавками в батарейном отсеке.
3. Толкайте аккумулятор в батарейный отсек, пока он не защелкнется на месте.
4. При установке аккумулятора на штатное место раздастся характерный щелчок.
5. Закройте дверцу батарейного отсека.

i ПРИМЕЧАНИЕ

Двигатель запустится только после установки ключа безопасности.

3.9 ИЗВЛЕЧЕНИЕ АККУМУЛЯТОРА

Рис. 8.

1. Откройте дверцу батарейного отсека.
2. Выньте ключ безопасности.
3. Нажмите и удерживайте кнопка извлечения аккумулятора.
4. Выньте аккумуляторную батарею из машины.

4 ЭКСПЛУАТАЦИЯ

▲ ВНИМАНИЕ

Во время эксплуатации газонокосилки необходимо надевать защитные очки.

4.1 ЗАПУСК МАШИНЫ

Рис. 9.

1. Вставьте ключ безопасности.
2. Нажмите и удерживайте кнопку запуска.
3. Нажимая кнопку запуска, потяните планочный выключатель к ручке.
4. Отпустите кнопку запуска, чтобы запустить машину.

Плавный пуск

Машина с литий-ионной АКБ имеет функцию мягкого запуска.

При запуске машина перейдет на полную скорость примерно через 3 секунды.

i ПРИМЕЧАНИЕ

Если машина не запустится, извлеките АКБ и проверьте днище машины, чтобы убедиться, что:

- не произошло наматывания травы на ножи.
- нож свободно проворачивается рукой.

4.2 ОСТАНОВКА МАШИНЫ

Рис. 9.

1. Для остановки машины отпустите планочный выключатель.

▲ ВНИМАНИЕ

Прежде чем снова запустить машину, подождите, пока ножи полностью остановятся. Запрещается выключать и сразу же включать газонокосилку.

▲ ВНИМАНИЕ

После завершения работы необходимо вынуть ключ безопасности и АКБ.

4.3 УПРАВЛЕНИЕ СИСТЕМОЙ СКОРОСТИ ХОДА

Рис. 9.

1. Запустите машину.
2. Удерживая планочный выключатель толкните рычаг установки скорости хода в направлении рукоятки.
3. Удерживайте планочный выключатель и рычаг установки скорости хода правой рукой.

4. Установите скорость с помощью кнопки управления скорости левой рукой.

- Толкните кнопку управления скоростью к изображению пумы, чтобы увеличить скорость.
- Потяните кнопку управления скоростью к изображению черепахи, чтобы уменьшить скорость.

5. Отпустите рычаг, чтобы отключить систему установки скорости хода.

4.4 ОПОРОЖНЕНИЕ ТРАВΟΣБОРНИКА

Рис. 10.

1. Остановите машину.
2. Выньте ключ безопасности.
3. Извлеките аккумулятор.
4. Откройте заднюю разгрузочную дверь и удерживайте ее.
5. Удерживая травосборник за ручку, снимите крюки с дверной штанги.
6. Закройте заднюю разгрузочную дверь.
7. Опорожните травосборник.

4.5 РАБОТА НА СКЛОНАХ

▲ ВНИМАНИЕ

Запрещается стричь траву на склонах более 15°. Запрещается стричь траву на склонах при возникновении какого-либо неудобства.

▲ ВНИМАНИЕ

Во время кошения травы на склонах необходимо медленно передвигаться.

- При работе на склонах следует двигаться поперек склона, а не вверх или вниз. Будьте осторожны при смене направления движения во время работы на склоне.
- Исследуйте склон на предмет выявления ухабов, колеи, камней и других скрытых предметов, которые могут привести к падению. Удалите все препятствия, например, камни и ветви деревьев.
- Необходимо твердо стоять на ногах. При потере равновесия немедленно отпустите планочный выключатель.
- Не стригите траву вблизи вымоин, канав или насыпей.

4.6 СОВЕТЫ ПО ЭКСПЛУАТАЦИИ

- Не пытайтесь переопределить работу кнопки запуска или планочного выключателя.

- Не наклоняйте газонокосилку во время запуска.
- Не прикасайтесь конечностями к поворотным элементам газонокосилки.
- Обеспечивайте чистоту разгрузочного лотка.
- Не стригите мокрую траву.
- При скашивании новой или толстой травы нож устанавливается выше.
- После каждого использования необходимо производить очистку днища газонокосилки. Удалите остатки травы, листву, грязь и другой мусор.

5 ТЕХОБСЛУЖИВАНИЕ

▲ ВНИМАНИЕ

Перед техобслуживанием выньте ключ безопасности и АКБ.

▲ ВНИМАНИЕ

Не допускайте попадания в двигатель и АКБ травы, листвы или смазочного материала.

▲ ВНИМАНИЕ

Используйте только утвержденные запчасти.

▲ ВНИМАНИЕ

Не допускайте контакта тормозной жидкости, бензина, материалов на основе нефти с пластмассовыми элементами. Химические вещества могут привести к повреждению и порче пластмассовых компонентов.

▲ ВНИМАНИЕ

Запрещается использовать сильные растворители или моющие средства для очистки пластмассового корпуса и компонентов машины.

i ПРИМЕЧАНИЕ

Рекомендуемое усилие затяжки (ножей): 33-37 Нм.

5.1 ОБЩЕЕ ТО

- Перед каждым использованием осмотрите компоненты машины на наличие повреждений, отсутствующих или незакрепленных элементов, например, винтов, гаек, болтов и крышки.
- Правильно затяните все крепежи и крышки.
- Протрите машину сухой тканью. Не используйте воду.

5.2 СМАЗЫВАНИЕ

Смажьте подшипники достаточным количеством высокосортной смазки. В обычных условиях эксплуатации больше смазки не требуется.

▲ ВНИМАНИЕ

Не смазывайте колесные элементы. Смазка может привести к повреждению колесных элементов во время работы.

5.3 ЗАМЕНА НОЖЕЙ

Рис. 11.

▲ ВНИМАНИЕ

Используйте только утвержденные ножи.

▲ ВНИМАНИЕ

Для работы с ножами необходимо надевать плотные перчатки или обматывать их тканью.

1. Остановите машину.
2. Убедитесь, что ножи полностью остановились.
3. Выньте ключ безопасности и АКБ.
4. Положите машину на бок.
5. Застопорите нож деревянным бруском.
6. Снимите крепежный винт гаечным ключом или гайковертом.
7. Снимите нож.
8. Установите новый нож. Убедитесь, что стрелки входят в отверстия в ноже.
9. Поместите монтажный винт на штатное место и затяните его.

5.4 ХРАНЕНИЕ МАШИНЫ

- Перед размещением на хранение машину необходимо почистить.
- При размещении машины на хранение удостоверьтесь, что двигатель не горячий.
- Убедитесь, что на машине нет незакрепленных или поврежденных деталей. Если необходимо, выполните следующие действия/инструкции:
 - Замените поврежденные детали.
 - Затяните болты.
 - Обратитесь к специалисту авторизованного сервисного центра.
- Необходимо хранить машину в сухом месте.
- Убедитесь, что машина находится в недоступном для детей месте.

6 ВЫЯВЛЕНИЕ И УСТРАНЕНИЕ НЕИСПРАВНОСТЕЙ

Проблема	Возможная причина	Решение
Ручка не в штатном положении.	Неверная установка болтов.	Отрегулируйте высоту ручки и убедитесь, что рукоятки и болты выровнены.
Машина не запускается.	Низкий уровень заряда АКБ.	Зарядите аккумуляторную батарею.
	Не работает планочный выключатель.	Замените планочный выключатель.
	Ключ АКБ не вставлен.	Вставьте ключ АКБ.
Машина неравномерно стрижет траву.	Неровный газон.	Изучите целевой участок.
	Неправильно установлена высота ножа.	Установите колесо выше.
Машина неправильно мульчирует траву.	Налипание мокрой травы на днище газонокосилки.	Подождите, пока трава не высохнет.
	Отсутствует заглушка для мульчирования.	Установите заглушку для мульчирования.
Тяжело толкать машину.	Слишком высокая трава или нож находится слишком низко.	Увеличьте высоту установки ножа.
	Подергивание травосборника и ножа при скашивании густой травы.	Удалите траву из травосборника.

Проблема	Возможная причина	Решение
Повышенная вибрация машины.	Разбалансировка и износ ножа.	Замените нож.
	Согнут вал двигателя.	<ol style="list-style-type: none"> Отключите двигатель. Выньте ключ безопасности и АКБ. Отключите машину от источника электропитания. Осмотрите машину на предмет повреждений. Отремонтируйте машину, прежде чем запустите ее повторно.
Машина отключается во время стрижки травы.	Нож опущен слишком низко.	Увеличьте высоту установки ножа.
	Аккумуляторная батарея разряжена.	Зарядите аккумуляторную батарею.
	Налипание травы на днище и нож газонокосилки.	Выньте АКБ и проверьте днище машины.
	Перегрев машины во время эксплуатации.	Дайте машине остыть.

* Если не удастся устранить эти проблемы, обратитесь в сервисный центр.

7 ТЕХНИЧЕСКИЕ ДАННЫЕ

Напряжение	48 V
Скорость холостого хода	2800 / мин
Ширина захвата	460 мм
Высота скашивания	25 - 80 мм
Скорость хода	0.7-1.35 м/с
Объем травосборника	50 л

Масса (без аккумуляторной батареи)	27.5 кг
Измеренный уровень звукового давления	$L_{p,d} = 80$ дБ(A) , $K = 3$ дБ(A)
Фактический уровень звукового давления	$L_{wA,d} = 91$ дБ(A)
Значение вибрации	< 2.5 м/с ² , $K = 1.5$ м/с ²
Модель батареи	G4824B4 и другие модели серии ВAM
Модель зарядного устройства	G4824C4 и другие модели серии САМ
Исполнение с двойной изоляцией	
IPX	IPX4

Адрес: Propellergatan 1, 211 15 Malmö, Швеция

Настоящим свидетельствуем, что продукт

Категория: Газонокосилка
 Модель: 2506813 (LME462)
 Серийный номер: См. паспортную табличку продукта
 Год выпуска: См. паспортную табличку продукта

- удовлетворяет соответствующим требованиям Директива ЕС по машинному электрооборудованию 2006/42/ЕС.
- удовлетворяет соответствующим требованиям следующих директив ЕС:
 - 2014/30/EU
 - 2000/14/ЕС и 2005/88/ЕС
 - 2011/65/EU и 2015/863/EU

Также заявляем, что продукт соответствует следующим частям, статьям единых стандартов:

- EN 60335-1, EN 60335-2-77, EN 62233, EN ISO 3744, EN 55014-1, EN 55014-2, ISO 11094, IEC 62321-3-1, IEC 62321-4, IEC 62321-5, IEC 62321-6, IEC 62321-7-1, IEC 62321-7-2. IEC 62321-8

Способ оценки соответствия к Приложению VI Директивы 2000/14/ЕС.

Измеренный уровень звукового давления L_{wA} : 90.1 дБ(A)
 Фактический уровень звукового давления $L_{wA,d}$: 91 дБ(A)

Место, дата: Мalmö, 07.08.2019 Подпись: Тэд Ку (Ted Qu), директор по качеству

Ted Qu

8 ГАРАНТИЯ

(Полный текст гарантийных положений и условий представлен на веб-странице Greenworks)

Гарантия Greenworks составляет: 3 года на продукт и 2 года на АКБ (бытовое/личное использование) с даты покупки. Эта гарантия распространяется на производственные дефекты. По гарантии дефектное устройство подлежит ремонту или замене. При неправильном использовании устройства или использовании его в нарушение указаний из руководства для владельца гарантия на устройство аннулируется. Нормальный износ и убыть компонентов не покрываются гарантией. На гарантию оригинального производителя не влияет никакая дополнительная гарантия, предлагаемая дилером или продавцом.

Для требования гарантии необходимо вернуть дефектный продукт в пункт покупки вместе с доказательством покупки (чеком).

9 ДЕКЛАРАЦИЯ СООТВЕТСТВИЯ ЕС

Название и адрес производителя:

Название GLOBGRO AB

:

Globe Group Europe

Адрес: Propellergatan 1, 211 15 Malmö, Швеция

Имя и адрес ответственного составителя документации:

Название Петер Сёдерстрём (Peter Söderström)

:

1 Kuvaus.....	60	4.2 Koneen pysäyttäminen.....	62
1.1 Käyttötarkoitus.....	60	4.3 Itseveto-ominaisuuden käyttäminen.....	62
1.2 Yleiskatsaus.....	60	4.4 Ruohonkerääjän tyhjentäminen.....	62
2 Turvallisuus.....	60	4.5 Rinteissä käyttäminen.....	62
3 Asennus.....	60	4.6 Käyttövinkkejä.....	62
3.1 Pura kone pakkauksesta.....	60	5 Kunnossapito.....	62
3.2 Taivuta alempi kahva auki.....	60	5.1 Yleinen kunnossapito.....	63
3.3 Ylemmän kahvan asentaminen	60	5.2 Voitelu.....	63
3.4 Ruohonkerääjän asentaminen.....	61	5.3 Terän vaihtaminen.....	63
3.5 Silppuriosan asentaminen.....	61	5.4 Koneen varastointi.....	63
3.6 Sivussa olevan poistokourun asentaminen.....	61	6 Vianmääritys.....	63
3.7 Terän korkeuden säätäminen.....	61	7 Tekniset tiedot.....	64
3.8 Akun asentaminen.....	61	8 Takuu.....	64
3.9 Akun irrottaminen.....	61	9 EU-	
4 Käyttö.....	61	vaatimustenmukaisuusvakuutu	
4.1 Käynnistä kone.....	61	s.....	64

1 KUVAUS

1.1 KÄYTTÖTARKOITUS

Tämä kone on tarkoitettu kotinurmikoiden leikkaamiseen. Leikkuuterän on oltava suunnilleen maanpinnan suuntaisesti. Kaikkien neljän pyörän on kosketettava maata leikkaamisen aikana.

1.2 YLEISKATSAUS

Kuvat 1–11

- 1 Kahvan nuppi
- 2 Alempi kahva
- 3 Kiinnitin
- 4 Ylempi kahva
- 5 Pulltti
- 6 Nuppi
- 7 Ruohonkerääjä
- 8 Silppuriosia
- 9 Sivussa oleva poistokouru
- 10 Takana oleva poistoluukku
- 11 Ruohonkerääjän kahva
- 12 Koukku
- 13 Luukun tanko
- 14 Silppuriosan kahva
- 15 Poistokouru
- 16 Sivussa oleva poistoluukku
- 17 Syvennykset
- 18 Nivel
- 19 Korkeuden säätövipu
- 20 Akkulokeron kansi
- 21 Akkulokero
- 22 Turva-avain
- 23 Akun vapautuspainike
- 24 Käynnistyspainike
- 25 Kahvatanko
- 26 Sankakytkin
- 27 Itsevetovipu
- 28 Nopeuden säätöpainike
- 29 Terä
- 30 Puu
- 31 Kiinnitysruuvi
- 32 Nuolet

2 TURVALLISUUS

▲ VAROITUS

Varmista, että luet kaikki turvallisuusohjeet ja noudatat niitä.

Katso Turvallisuusopas.

3 ASENNUS

▲ VAROITUS

Älä vaihda tai aseta lisävarusteita, joita valmistaja ei ole suositellut.

▲ VAROITUS

Älä aseta turva-avainta tai akkua ennen kuin olet koonnut kaikki osat.

3.1 PURA KONE PAKKAUKSESTA

▲ VAROITUS

Varmista, että kokoat koneen oikein ennen käyttöä.

▲ VAROITUS

- Jos osissa on vaurioita, älä käytä konetta.
- Jos kaikkia osia ei ole, älä käytä konetta.
- Jos osat ovat vaurioituneet tai niitä puuttuu, ota yhteys huoltoliikkeeseen.

1. Avaa pakkaus.
2. Lue laatikon sisällä oleva dokumentaatio.
3. Poista kaikki irralliset osat laatikosta.
4. Poista kone laatikosta.
5. Hävitä laatikko ja pakkaus paikallisten määräysten mukaan.

3.2 TAIVUTA ALEMPI KAHVA AUKI

Kuva 2.

1. Vedä ja käännä kahvan nuppeja 90°.
2. Taivuta alempi kahva auki.
3. Kohdista kahvan nupit johonkin kolmesta kiinnittimestä.
4. Käännä kahvan nuppeja 90°, kunnes ne asettuvat kiinnittimen reikiin.

i HUOMAA

Varmista, että kumpikin kahvan nuppi on samalla kohdalla.

▲ VAROITUS

Älä vaurioita kaapeleita, kun taivutat kahvaa auki tai kiinni.

3.3 YLEMMÄN KAHVAN ASENTAMINEN

Kuva 3.

1. Kohdista ylempään kahvan ja alemman kahvan reiät.
2. Työnnä pultit reikien läpi.
3. Kiristä nupit pultteihin.
4. Tee sama toisella puolella.

3.4 RUOHONKERÄÄJÄN ASENTAMINEN

Kuva 4.

1. Poista silppuriosa.
2. Poista sivussa oleva poistokouru.
3. Avaa takana oleva poistoluukku ja pidä sitä auki.
4. Pidä ruohonkerääjää kahvasta ja kiinnitä koukun luukun tankoon.
5. Sulje takana oleva poistoluukku.

3.5 SILPPURIOSAN ASENTAMINEN

Kuva 5.

1. Poista ruohonkerääjä.
2. Avaa takana oleva poistoluukku ja pidä sitä auki.
3. Pidä ruohonkerääjää kahvasta ja kiinnitä se poistokouruun.
4. Sulje takana oleva poistoluukku.

3.6 SIVUSSA OLEVAN POISTOKOURUN ASENTAMINEN

Kuva 6.

▲ VARO

Jos käytät sivussa olevaa poistokourua,

- älä asenna ruohonkerääjää.
- Pidä silppuriosa asennettuna.

1. Avaa sivussa oleva poistoluukku ja pidä sitä auki.
2. Kohdista sivussa olevan poistokourun syvennykset nivelen alla.
3. Sulje sivussa oleva poistoluukku.

3.7 TERÄN KORKEUDEN SÄÄTÄMINEN

Koneen terä voidaan säätää eri korkeuksiin.

Kuva 7.

1. Nosta terää vetämällä korkeuden säätövipua taaksepäin.
2. Laske terää vetämällä korkeuden säätövipua eteenpäin.

3.8 AKUN ASENTAMINEN

Kuva 8.

▲ VAROITUS

- Jos akku tai laturi on vaurioitunut, vaihda akku tai laturi.
- Pysäytä kone ja odota moottorin pysähtymistä ennen kuin asennat tai poistat akun.
- Lue ja ymmärrä kaikki akun ja laturin käyttöoppaan ohjeet sekä noudata niitä.

i HUOMAA

Koneessa on automaattinen vaihtotoiminto, joka sallii toisen akun toiminnan, kun ensimmäinen ei toimi.

1. Avaa akkulokeron kansi.
2. Kohdista akun ylösnousevat ulokkeet akkulokeron uriin.
3. Työnnä akkua akkulokeroon, kunnes akku lukittuu paikalleen.
4. Kun kuulet napsahduksen, akku on asennettu.
5. Sulje akkulokeron kansi.

i HUOMAA

Moottori käynnistyy vasta, kun olet asettanut turva-avaimen paikoilleen.

3.9 AKUN IRROTTAMINEN

Kuva 8.

1. Avaa akkulokeron kansi.
2. Poista turva-avain.
3. Paina akun vapautuspainiketta ja pidä sitä painettuna.
4. Irrota akku koneesta.

4 KÄYTTÖ

▲ VAROITUS

Käytä suojalaseja käytön aikana.

4.1 KÄYNNISTÄ KONE

Kuva 9.

1. Aseta turva-avain.
2. Paina käynnistyspainiketta ja pidä sitä painettuna.
3. Samalla kun pidät käynnistyspainiketta vedä sankakytkintä kahvatangon suuntaan.
4. Käynnistä kone vapauttamalla käynnistyspainike.

Pehmeä käynnistys

Tässä litiumioniakulla varustetussa koneessa on "pehmeä käynnistys".

Kun käynnistät koneen, se siirtyy täydelle nopeudelle noin 3 sekunnin kuluttua.

i HUOMAA

Jos kone ei käynnisty, irrota akku ja tarkista ruohonleikkurin kotelo, jotta:

- ruohoa ei ole tarttunut terään.
- terä pyörii vapaasti käsin pyöritettäessä.

4.2 KONEEN PYSÄYTTÄMINEN

Kuva 9.

1. Pysäytä kone vapauttamalla sankakytin.

▲ VAROITUS

Odota, kunnes terät ovat täysin pysähtyneet ennen koneen uudelleen käynnistämistä. Älä käynnistä ja sammuta konetta nopeasti peräkkäin.

▲ VAROITUS

Irrota aina turva-avain ja akku, kun lopetat työskentelyn.

4.3 ITSEVETO-OMINAISUUDEN KÄYTTÄMINEN

Kuva 9.

1. Käynnistä kone.
2. Samalla kun pidät sankakytintä vedä itsevetovipua kahvatangon suuntaan.
3. Pidä sankakytintä ja itsevetovipua samanaikaisesti oikealla kädelläsi.
4. Säädä nopeudensäätöpainiketta vasemmalla kädellä.
 - Lisää nopeutta työntämällä nopeuden säätöpainiketta puuman kuvaa kohti.
 - Pienennä nopeutta vetämällä nopeuden säätöpainiketta kilpikonnan kuvaa kohti.
5. Pysäytä itseve to vapauttamalla itsevetovipu.

4.4 RUOHONKERÄÄJÄN TYHJENTÄMINEN

Kuva 10.

1. Pysäytä kone.
2. Irrota turva-avain.
3. Irrota akku.
4. Avaa takana oleva poistoluukku ja pidä sitä auki.
5. Pidä ruohonkerääjää kahvasta ja irrota koukku luukun tangosta.
6. Sulje takana oleva poistoluukku.
7. Tyhjennä ruohonkerääjä.

4.5 RINTEISSÄ KÄYTTÄMINEN**▲ VAROITUS**

Älä leikkaa rinteissä, joiden kaltevuus on yli 15°. Jos rinteet huolestuttavat sinua, älä leikkaa rinteissä.

▲ VAROITUS

Leikkaa rinteissä aina hitaalla itsevetonopeudella.

- Leikkaa ruoho rinteissä poikittain eikä koskaan ylös ja alas. Ole varovainen, kun vaihdat suuntaa rinteessä.
- Tarkkaile koloja, uria, kiviä ja piilossa olevia esteitä, joihin saatat kompastua. Poista kaikki esteet kuten kivet ja puiden oksat.
- Seiso aina vakaasti. Jos menetät tasapainon, vapauta sankakytin välittömästi.
- Älä leikkaa ruohoa jyrkänteiden, oijen tai pengerten vierestä.

4.6 KÄYTTÖVINKEJÄ

- Älä yritä ohittaa käynnistyspainikkeen tai sankakytimen toimintaa.
- Älä kallista konetta käynnistäessä sitä.
- Älä laita käsiä tai jalkoja pyöri vi en osien lähelle tai niiden alle.
- Pidä poistokouru puhtaana.
- Älä leikkaa märkää ruohoa.
- Uusi tai tiheä ruoho saattaa vaatia korkeamman terän korkeuden.
- Puhdista ruohonleikkurin kotelon pohja jokaisen käyttökerran jälkeen. Poista leikkuujätteet, lehdet, liika ja muut roskat.

5 KUNNOSSAPITO**▲ VAROITUS**

Irrota turva-avain ja akku koneesta ennen kunnossapitotoimia.

▲ VAROITUS

Pidä moottori ja akku puhtaina ruohosta, lehdistä ja liiallisesta rasvasta.

▲ VARO

Käytä vain hyväksytyjä varaosia.

▲ VARO

Älä anna jarrunesteiden, bensiinin, öljypohjaisten tuotteiden päästä kosketuksiin muoviosien kanssa. Kemikaalit voivat vaurioittaa muovia ja tehdä muovista käyttökelvottoman.

▲ VARO

Älä käytä voimakkaita liuottimia tai puhdistusaineita muoviseen runkoon tai muovisiin osiin.

i HUOMAA

Suosittelu kiristysmomentti (Terän) : 33-37(Nm)

5.1 YLEINEN KUNNOSSAPITO

- Ennen jokaista käyttökertaa tarkista kone kokonaisuudessaan vahingoittuneiden, puuttuvien tai löystyneiden osien varalta, kuten ruuvit, mutterit, pultit ja tulpat.
- Kiristä kaikki liittimet ja tulpat kunnolla.
- Puhdista kone kuivalla liinalla. Älä käytä vettä.

5.2 VOITELU

Voitele kaikki laakerit riittävällä määrällä korkealaatuista voiteluainetta. Muuta laakereiden voitelua ei tarvita normaaleissa käyttöolosuhteissa.

▲ VAROITUS

Älä voitele pyörien osia. Voitelu voi vaurioittaa pyörien osia käytön aikana.

5.3 TERÄN VAIHTAMINEN

Kuva 11.

▲ VAROITUS

Käytä vain hyväksytyjä vaihtoteriä.

▲ VAROITUS

Käytä paksuja käsineitä tai kiedo liina terän ympärille, kun kosket terään.

1. Pysäytä kone.
2. Varmista, että terät ovat täysin pysähtyneet.
3. Irrota turva-avain ja akku.
4. Käännä kone kyljelleen.
5. Käytä puupalikkaa estämässä terän liikkeit.
6. Irrota kiinnitysruuvi kiinto- tai holkkivaimella.
7. Irrota terä.
8. Asenna uusi terä. Varmista, että nuolet menevät terän reikiin.
9. Aseta kiinnitysruuvi paikalleen ja kiristä se.

5.4 KONEEN VARASTOINTI

- Puhdista kone ennen säilytykseen laittamista.
- Varmista, että moottori ei ole kuuma, kun laitat koneen varastoon.

- Varmista, ettei koneessa ole löystyneitä tai vaurioituneita osia. Mikäli tarpeen, suorita seuraavat vaiheet/ohjeet:
 - Vaihda vaurioituneet osat.
 - Kiristä pultit.
 - Ota yhteyttä valtuutettuun huoltoliikkeeseen.
- Varastoi konetta kuivassa paikassa.
- Varmista, että lapset eivät pääse lähelle konetta.

6 VIANMÄÄRITYS

Ongelma	Mahdollinen syy	Ratkaisu
Kahva ei ole oikeassa asennossa.	Pultteja ei ole asetettu oikein.	Säädä kahvan korkeus ja varmista, että nupit ja pultit on kohdistettu oikein.
Kone ei käynnisty.	Akun varaus on vähäinen.	Lataa akku.
	Sankakytkin on viallinen.	Vaihda sankakytkin.
	Akun avain ei ole paikoillaan.	Aseta akun avain paikoilleen.
Kone leikkaa ruohon epätasaisesti.	Nurmikko on karkea.	Tarkista leikkualue.
	Terän korkeutta ei ole asetettu oikein.	Siirrä pyörät korkeampaan asentoon.
Laitte ei silppua kunnolla.	Märät leikkuujätteet tarttuvat koteloon.	Odota ruohon kuivumista ennen leikkaamista.
	Silppuamisosa puuttuu.	Asenna silppuamisosa.
Konetta on rasakas työntää.	Ruoho on liian pitkä tai terä on liian matalalla.	Nosta terän korkeutta.
	Ruohonkerääjä ja terä laahautuvat tiheää ruohoa leikatessa.	Tyhjennä leikkuujäte ruohonkerääjästä.

Ongelma	Mahdollinen syy	Ratkaisu
Kone tärisee kovasti.	Terä on epätasapainossa tai kulunut.	Vaihda terä.
	Moottorin akseli on taipunut.	<ol style="list-style-type: none"> 1. Pysäytä moottori. 2. Irrota turva-avain ja akku. 3. Irrota virtalähde. 4. Tarkasta vauriot. 5. Korjaa kone ennen uudelleen käynnistämistä.
Kone sammuu leikkaamisen aikana.	Terä on liian matalalla.	Nosta terän korkeutta.
	Akussa ei ole virtaa.	Lataa akku.
	Leikkuujätteet tarttuvat koteloon tai terään.	Irrota akku koneesta ja tarkasta kotelo.
	Koneen käyttölämpötila on liian korkea.	Anna koneen jäähtyä.

* Jos et löydä ratkaisua ongelmaasi, ota yhteyttä huoltoilikkeeseen.

7 TEKNISET TIEDOT

Jännite	48 V
Joutokäyntinopeus	2800 / min
Leikkuuleveys	460 mm
Leikkuukorkeus	25 - 80 mm
Itsevetonopeus	0.7-1.35 m/s
Ruohonkerääjän tilavuus	50 L
Paino (ilman akkua)	27.5 kg
Mitattu äänenpainetaso	$L_{PA} = 80 \text{ dB (A)}$, $K = 3 \text{ dB (A)}$
Taattu äänitehotaso	$L_{WA,d} = 91 \text{ dB (A)}$
Tärinä	$< 2.5 \text{ m/s}^2$, $K = 1.5 \text{ m/s}^2$
Akun malli	G4824B4 ja muut BAM sarjat
Laturin malli	G4824C4 ja muut CAM sarjat

Kaksinkertainen eristys	
IPX	IPX4

8 TAKUU

(Täydelliset takuehdot löytyvät Greenworks verkkosivustolta)

. Greenworks Takuu tuotteelle on 3 vuotta ja akuille 2 vuotta (kuluttaja-/yksityiskäytössä) ostopäivästä alkaen. Takuu kattaa valmistusvirheet. Takuun aikana viallinen tuote voidaan joko korjata tai vaihtaa. Laitteen, jota on käytetty väärin tai jota käytetään muulla tavoin kuin käyttöoppaassa kuvatulla tavalla, takuu voidaan mitätöidä. Takuu ei korvaa normaalia kulumista tai kuluvia osia. Jälleenmyyjän tarjoama lisätakuu ei vaikuta alkuperäisen valmistajan takuuseen.

Takuukorvaus vaatii viallisen tuotteen palauttamisen ostopaikkaan yhdessä ostotodistuksen (kuitin) kanssa.

9 EU-VAATIMUSTENMUKAISUUSVAIHTAMUS

Valmistajan nimi ja osoite:

Nimi: GLOBGRO AB
Globe Group Europe

Osoite: Propellergatan 1, 211 15 Malmö, Ruotsi

Sen henkilön nimi ja osoite, joka on valtuutettu kokoamaan teknisen tiedoston:

Nimi: Peter Söderström

Osoite: Propellergatan 1, 211 15 Malmö, Ruotsi

Täten vakuutamme, että tuote

Luokka: Ruohonleikkuri
Malli: 2506813 (LME462)
Sarjanumero: Katso tuotteen tyyppikilpi
Valmistusvuosi: Katso tuotteen tyyppikilpi

- täyttää konedirektiivin 2006/42/EY olennaiset vaatimukset.
- täyttää seuraavien muiden EU-direktiivien vaatimukset:
 - 2014/30/EU
 - 2000/14/EY ja 2005/88/EY
 - 2011/65/EU ja (EU) 2015/863

Lisäksi vakuutamme, että seuraavia yhdenmukaistettujen standardien osia, artikloja on käytetty:

- EN 60335-1, EN 60335-2-77, EN 62233, EN ISO 3744, EN 55014-1, EN 55014-2, ISO 11094, IEC 62321-3-1, IEC 62321-4, IEC 62321-5, IEC 62321-6, IEC 62321-7-1, IEC 62321-7-2. IEC 62321-8

Vaatimustenmukaisuuden arviointi on tehty direktiivin 2000/14/EY liitteen VI mukaisesti.

Mitattu äänitehotaso L_{WA} : 90.1 dB (A)

Taattu äänitehotaso $L_{WA,d}$: 91 dB (A)

Paikka, päiväys: Allekirjoitus: Ted Qu, laatujohtaja
Malmö, 07.08.2019

Ted Qu

1	Beskrivning.....	67	4.2	Stänga av maskinen.....	69
1.1	Syfte.....	67	4.3	Manövrera framdrivningssystemet.....	69
1.2	Översikt.....	67	4.4	Tömma gräsupsamlaren.....	69
2	Säkerhet.....	67	4.5	Klippa i sluttningar.....	69
3	Installation.....	67	4.6	Tips vid användning.....	69
3.1	Packa upp maskinen.....	67	5	Underhåll.....	69
3.2	Vik ut den nedre delen av handtaget.....	67	5.1	Allmänt underhåll.....	70
3.3	Montera det övre handtaget	67	5.2	Smörjning.....	70
3.4	Installera gräsupsamlaren.....	68	5.3	Byta ut kniven.....	70
3.5	Installera kompostpluggen.....	68	5.4	Förvara maskinen.....	70
3.6	Installera sidoutmatningstratten.....	68	6	Felsökning.....	70
3.7	Ställa in höjden på kniven.....	68	7	Tekniska data.....	71
3.8	Montera batteripaketet.....	68	8	Garanti.....	71
3.9	Ta ut batteripaketet.....	68	9	EG-försäkran om	
4	Användning.....	68		överensstämmelse.....	71
4.1	Starta maskinen.....	68			

1 BESKRIVNING

1.1 SYFTE

Maskinen används för icke-professionell gräsklippning. Kniven måste vara ungefär parallellt med marken. Alla fyra hjul måste vidröra marken under klippningen.

1.2 ÖVERSIKT

Figur 1-11.

- 1 Handtagsratt
- 2 Nedre handtag
- 3 Fäste
- 4 Övre handtag
- 5 Bult
- 6 Ratt
- 7 Gräsuppsamlare
- 8 Kompostplugg
- 9 Sidoutmatningstratt
- 10 Bakre tömningsdörr
- 11 Gräsuppsamlarens handtag
- 12 Krok
- 13 Luckans pivästäng
- 14 Kompostpluggens handtag
- 15 Sidoutmatning
- 16 Sidoutmatningsdörr
- 17 Försänkningar
- 18 Svängtapp
- 19 Höjdjusteringsspak
- 20 Batteridörr
- 21 Batterifack
- 22 Säkerhetsnyckel
- 23 Knapp för att lossa batteriet
- 24 Start-knapp
- 25 Handtagsstäng
- 26 Säkerhetsbrytare
- 27 Framdrivningsspak
- 28 Hastighetsreglage
- 29 Kniv
- 30 Stöd av trä
- 31 Monteringssskruv
- 32 Pilar

2 SÄKERHET

▲ VARNING

Se till att utföra/följa alla säkerhetsanvisningar.

Se säkerhetshandboken.

3 INSTALLATION

▲ VARNING

Byt inte ut eller använd inte tillbehör som inte rekommenderas av tillverkaren.

▲ VARNING

Sätt inte i säkerhetsnyckeln eller batteripaketet innan alla delar monteras.

3.1 PACKA UPP MASKINEN

▲ VARNING

Kontrollera att maskinen är rätt monterad före användning.

▲ VARNING

- Använd inte maskinen om någon del är skadad.
- Använd inte maskinen om någon del saknas.
- Om någon del är skadad eller saknas, kontakta servicecenter.

1. Öppna förpackningen.
2. Läs igenom dokumentationen i förpackningen.
3. Ta ut alla omonterade delar från förpackningen.
4. Ta ut maskinen från förpackningen.
5. Avfallshantera lådan och förpackningsmaterialet enligt lokala regler.

3.2 VIK UT DEN NEDRE DELEN AV HANDTAGET

Figur 2.

1. Dra och vrid handtagsrattarna 90°.
2. Vik upp den nedre delen av handtaget.
3. Placera handtagsrattarna i en av de tre lägena på fästena.
4. Vrid handtagsrattarna 90° tills de hakar i hålen i fästena.

i NOTERA

Kontrollera att de två handtagsrattarna är i samma position.

▲ VARNING

Skada inte kablarna när handtaget fälls in eller ut.

3.3 MONTERA DET ÖVRE HANDTAGET

Figur 3.

1. Rikta in hålen i det övre handtaget och det lägre handtaget med varandra.
2. Sätt skruvarna i hålen.
3. Skruva fast rattarna på skruvarna.
4. Gör detta på bägge sidor.

3.4 INSTALLERA GRÄSUPPSAMLAREN

Figur 4.

1. Avlägsna kompostpluggen.
2. Avlägsna sidoutmatningstratten.
3. Öppna den bakre utmatningsdörren och håll den.
4. Håll gräsuppsamlaren med handtaget och haka i krokarna på luckans pivstång.
5. Stäng den bakre utmatningsdörren.

3.5 INSTALLERA KOMPOSTPLUGGEN

Figur 5.

1. Avlägsna gräsuppsamlaren.
2. Öppna den bakre utmatningsdörren och håll den.
3. Håll kompostpluggen med handtaget och sätt den in i utmatningstratten.
4. Stäng den bakre utmatningsdörren.

3.6 INSTALLERA SIDOUTMATNINGSTRATTEN

Figur 6.

▲ OBSERVERA

När sidoutmatningsratten användas,

- installera inte gräsuppsamlaren.
- låt kompostpluggen vara installerad.

1. Öppna sidoutmatningsdörren och håll den.
2. Placera fördjupningarna på sidoutmatningstratten under tappen.
3. Stäng sidoutmatningsdörren.

3.7 STÄLLA IN HÖJDEN PÅ KNIVEN

Maskinen kan ställas in på olika knivhöjder.

Figur 7.

1. Dra höjdjusteringsspaken bakåt för att öka knivhöjden.
2. Dra höjdjusteringsspaken framåt för att minska knivhöjden.

3.8 MONTERA BATTERIPAKETET

Figur 8.

▲ VARNING

- Byt batteripaketet eller laddaren, om de är skadade.
- Stäng av maskinen och vänta tills motorn stannat innan du monterar eller tar bort batteripaketet.
- Läs, förstå och följ instruktionerna i batteriets och laddarens handbok.

i NOTERA

Maskinen har en automatbrytare som kopplar om till det andra batteriet när det första inte kan driva maskinen.

1. Öppna batteriluckan.
2. Placera ribborna på batteripaketet i linje med ursparingarna i batteriutrymmet.
3. Tryck in batteripaketet i batteriutrymmet tills batteripaketet låses fast.
4. Batteripaketet har installerats när det hörs ett klick.
5. Stäng batteriluckan.

i NOTERA

Motorn startar bara när säkerhetsnyckeln sätts i.

3.9 TA UT BATTERIPAKETET

Figur 8.

1. Öppna batteriluckan.
2. Ta ut säkerhetsnyckeln.
3. Tryck in och håll in knappen för att frigöra batteriet.
4. Ta ut batteripaketet från maskinen.

4 ANVÄNDNING

▲ VARNING

Bär ögonskydd under användning.

4.1 STARTA MASKINEN

Figur 9.

1. Sätt i säkerhetsnyckeln.
2. Tryck på och håll in startknappen.
3. Samtidigt som startknappen hålls inne drar du säkerhetsbrytaren mot handtagsstången.
4. Släpp startknappen för att starta maskinen.

Soft-Start

Denna litiumjonmaskin har en "soft-start"-funktion.

När du startar maskinen när den maximal hastighet först efter ungefär 3 sekunder.

i NOTERA

Om maskinen inte startar, ta bort batteripaketet och undersök klippdäcket för att säkerställa att:

- det inte finns gräs som blockerar kniven.
- du kan vrida kniven fritt för hand.

4.2 STÄNGA AV MASKINEN

Figur 9.

1. Släpp säkerhetsbrytaren för att stoppa maskinen.

▲ VARNING

Vänta tills knivarna stoppar helt innan maskinen startas igen. Stäng inte av och sätt på maskinen snabbt.

▲ VARNING

Avlägsna alltid säkerhetsnyckeln och batteripaketet efter att arbetet har avslutats.

4.3 MANÖVRERA FRAMDRIVNINGSSYSTEMET

Figur 9.

1. Starta maskinen.
2. Samtidigt som säkerhetsbrytaren hålls inne skjuter du framdrivningsspaken mot handtagsstången.
3. Håll in säkerhetsbrytaren och framdrivningsspaken samtidigt med höger hand.
4. Justera hastighetsreglaget med vänster hand.
 - Skjut hastighetsreglaget i riktning mot pumafiguren för att öka hastigheten.
 - Dra hastighetsreglaget i riktning mot sköldpaddsfiguren för att minska hastigheten.
5. Släpp framdrivningsspaken för att stoppa framdrivningssystemet.

4.4 TÖMMA GRÄSUPPSAMLAREN

Figur 10.

1. Stäng av maskinen.
2. Ta ut säkerhetsnyckeln.
3. Ta ut batteripaketet.
4. Öppna den bakre utmatningsdörren och håll den.
5. Håll gräsuppsamlaren med handtaget och haka loss krokarna från luckans pivåstång.
6. Stäng den bakre utmatningsdörren.
7. Töm gräsuppsamlaren.

4.5 KLIPPA I SLUTTNINGAR**▲ VARNING**

Klipp inte i sluttningar med en lutning över 15°. Om du känner dig obekväma, klipp inte i en sluttning.

▲ VARNING

Håll en låg självgående hastighet när du klipper i en sluttning.

- Gå inte upp- och nedför i en sluttning när du klipper i sidled i sluttningen. Var försiktig när du byter riktning i en sluttning.
- Kontrollera att det inte finns hål, hjulspår och stenar eller andra dolda objekt som kan göra att du ramlar. Avlägsna alla hinder som stenar och grenar.
- Se till att du står stadigt. Om du tappar balansen, släpp säkerhetsbrytaren på en gång.
- Klipp inte nära lutningar, diken eller upphöjningar.

4.6 TIPS VID ANVÄNDNING

- Använd alltid startknappen eller säkerhetsbrytaren.
- Luta inte maskinen när den startas.
- Placera aldrig händer eller fötter nära eller under roterande delar.
- Håll utmatningstratten ren.
- Klipp inte blött gräs.
- Högre knivhöjd krävs för nytt och tjockt gräs.
- Rengör undersidan av klippdäcket efter varje användning. Avlägsna klippt gräs, löv, smuts eller annat skräp.

5 UNDERHÅLL**▲ VARNING**

Avlägsna säkerhetsnyckeln och batteripaketet ur maskinen innan underhåll utförs.

▲ VARNING

Håll motorn och batteripaketet fria från gräs, löv och för mycket smörja.

▲ OBSERVERA

Använd endast godkända reservdelar.

▲ OBSERVERA

Se till att bromsvätska, bensen och petroleum-baserade ämnen inte kommer i kontakt med plastdelarna. Kemikalier kan skada plasten och göra den oanvändbar.

▲ OBSERVERA

Använd inte starka lösnings- eller rengöringsmedel på plasthöljet eller komponenter.

i NOTERA

SV Rekommenderat åtdragningsmoment (Kniven): 33-37 Nm.

5.1 ALLMÄNT UNDERHÅLL

- Före varje användning, undersök maskinen efter skada, delar som saknas eller lösa delar som skruvar, muttrar, bultar och lock.
- Dra åt alla fästen och lock.
- Rengör maskinen med en torr trasa. Använd inte vatten.

5.2 SMÖRJNING

Applicera tillräcklig mängd högvärdigt smörjmedel på alla lager. Mer smörjmedel på lagren behövs inte under normala driftvillkor.

▲ VARNING

Smörj inte hjulkomponenterna. Smörjning kan orsaka skada på hjulkomponenterna under drift.

5.3 BYTA UT KNIVEN

Figur 11.

▲ VARNING

Använd endast godkända ersättningsknivar.

▲ VARNING

Använd tjocka handskar eller linda en trasa runt kniven när du tar på den.

1. Stäng av maskinen.
2. Se till att knivarna har stannat helt.
3. Avlägsna säkerhetsnyckeln och batteripaketet.
4. Lägg maskinen på sidan.
5. Använd en träbit för att förhindra att kniven rör på sig.
6. Ta bort monteringskruven med en nyckel eller hylsa.
7. Avlägsna kniven.
8. Installera den nya kniven. Se till att pilarna hakar i hålen i kniven.
9. Sätt i monteringskruven och dra åt den.

5.4 FÖRVARA MASKINEN

- Rengör maskinen innan den ställs undan för förvaring.
- Kontrollera att motorn inte är varm när du ställer undan maskinen.
- Se till att maskinen inte har några lösa eller skadade delar. Följ dessa steg/instruktioner om det är nödvändigt:
 - Byt skadade delar.
 - Dra åt skruvarna.
 - Tala med någon från ett godkänt servicecenter.
- Förvara maskinen i ett torrt utrymme.
- Säkerställ att barn inte kan komma nära maskinen.

6 FELSÖKNING

Problem	Möjlig orsak	Lösning
Handtaget är inte i position.	Bultarna är inte ihakade riktigt.	Justera höjden på handtaget och se till att rattarna och bultarna är korrekt inriktade.
Maskinen startar inte.	Batterikapaciteten är låg.	Ladda batteriet.
	Säkerhetsbrytaren är trasig.	Byt ut säkerhetsbrytaren.
	Batterinyckeln sitter inte i.	Sätt i batterinyckeln.
Maskinen klipper gräs ojämnt.	Gräsmattan är ojämn.	Undersök klipområdet.
	Knivhöjden är inte riktigt inställd.	Flytta hjulen till en högre position.
Maskinen komposterar inte riktigt.	Klippt vått gräs sitter fast på däck.	Vänta tills gräset har torkat innan det klipps.
	Kompostpluggen saknas.	Installera kompostpluggen.
Det går trögt att köra maskinen framåt.	Gräset är för högt eller knivhöjden är för låg.	Öka höjden på kniven.
	Gräsuppsamlaren och kniven drar in tjockt gräs.	Töm det klippta gräset från gräsuppsamlaren.

Problem	Möjlig orsak	Lösning
Maskinen vibrerar högt.	Kniven är obalanserad och utsliten.	Byt ut kniven.
	Motoraxeln är böjd.	<ol style="list-style-type: none"> 1. Stoppa motorn. 2. Avlägsna säkerhetsnyckeln och batteripaketet. 3. Koppla bort strömkällan. 4. Kontrollera om det finns några skador. 5. Reparera maskinen innan den startas igen.
Maskinen stoppar under klippningen.	Knivhöjden är för låg.	Öka höjden på kniven.
	Batteripaketet är urladdat.	Ladda batteriet.
	Klippt gräs sitter fast på däcket eller kniven.	Ta ut batteripaketet och kontrollera däcket.
	Maskinens drifttemperatur är för hög.	Låt maskinen svalna.

* Om du inte hittar en lösning på dessa problem, lämna in den i ett servicecenter.

7 TEKNISKA DATA

Spänning	48 V
Obelastad hastighet	2800 / min
Klippbredd	460 mm
Klipphöjd	25 - 80 mm
Framdrivningshastighet	0.7-1.35 m/s
Gräsuppsamlarens kapacitet	50 L
Vikt (utan batteripaket)	27.5 kg
Uppmätt ljudtrycksnivå	$L_{pA} = 80 \text{ dB(A)}$, $K = 3 \text{ dB(A)}$
Garanterad ljudeffektivnivå	$L_{WA,d} = 91 \text{ dB(A)}$
Vibration	$< 2.5 \text{ m/s}^2$, $K = 1.5 \text{ m/s}^2$
Batterimodell	G4824B4 och andra BAM serier

Laddarmodell	G4824C4 och andra CAM serier
Dubbelisolerad konstruktion	
IPX	IPX4

8 GARANTI

(Fullständiga garantivillkor återfinns på Greenworks webbplats)

Greenworks garanti gäller i 3 år för produkten och 2 år för batterierna (konsument-/privat bruk) räknat från inköpsdatum. Denna garanti gäller tillverkningsfel. En felaktig produkt som omfattas av garantin kan antingen repareras eller bytas ut. För en enhet som använts på fel sätt eller på andra sätt än som beskrivs i ägarens bruksanvisning kan krav enligt garantin komma att avvisas. Normalt slitage och slitdelar omfattas inte av garantin. Tillverkarens ursprungliga garanti påverkas inte av ytterligare garanti lämnad av återförsäljare.

Vid krav enligt garantin måste den felaktiga produkten returneras till inköpsstället tillsammans med bevis på inköp (kvitto).

9 EG-FÖRSÄKRAN OM ÖVERENSSTÄMMELSE

Tillverkarens namn och adress:

Namn: GLOBGRO AB
Globe Group Europe

Adress: Propellergatan 1, 211 15 Malmö, Sverige

Namn och adress till personen med behörighet att sammanställa den tekniska filen:

Namn: Peter Söderström
Adress: Propellergatan 1, 211 15 Malmö, Sverige

Härmed försäkras att produkten

Kategori: Gräsklippare
Modell: 2506813 (LME462)
Serienummer: Se produktens typskylt
Tillverkningsår: Se produktens typskylt

- är i överensstämmelse med relevanta bestämmelser i Maskindirektivet 2006/42/EG.
- är i överensstämmelse med bestämmelserna i följande EG-direktiv:
 - 2014/30/EU
 - 2000/14/EG & 2005/88/EG

- 2011/65/EU & 2015/863/EU

Desutom försäkras vi att följande delar, klausuler av harmoniserade standarder har använts:

- EN 60335-1, EN 60335-2-77, EN 62233, EN ISO 3744, EN 55014-1, EN 55014-2, ISO 11094, IEC 62321-3-1, IEC 62321-4, IEC 62321-5, IEC 62321-6, IEC 62321-7-1, IEC 62321-7-2. IEC 62321-8

Metod för överensstämmelsebedömning till Bilaga VI i direktiv 2000/14/EG.

Uppmätt ljudeffektnivå L_{WA} : 90.1 dB(A)

Garanterad ljudeffektnivå $L_{WA,d}$: 91 dB(A)

Ort, datum: Malmö, Signatur: Ted Qu, Kvalitetschef
07.08.2019

Ted Qu

1	Beskrivelse.....	74	4.1	Starte maskinen.....	75
1.1	Formål.....	74	4.2	Stoppe maskinen.....	76
1.2	Oversikt.....	74	4.3	Betjene det selvdrevne systemet.....	76
2	Sikkerhet.....	74	4.4	Tømme oppsamleren.....	76
3	Installasjon.....	74	4.5	Betjening i skråninger.....	76
3.1	Pakk ut maskinen.....	74	4.6	Tips for bruk.....	76
3.2	Fold ut nedre håndtak.....	74	5	Vedlikehold.....	76
3.3	Installer øvre håndtak	74	5.1	Generelt vedlikehold.....	77
3.4	Installer oppsamleren.....	75	5.2	Smøring.....	77
3.5	Installer biopluggen.....	75	5.3	Bytte knivblad.....	77
3.6	Installer sideutkastet.....	75	5.4	Sette bort maskinen til oppbevaring.....	77
3.7	Still inn knivbladets høyde.....	75	6	Problemløsning.....	77
3.8	Installer batteripakken.....	75	7	Tekniske data.....	78
3.9	Fjerne batteripakken.....	75	8	Garanti.....	78
4	Betjening.....	75	9	EF-samsvarserklæring.....	78

1 BESKRIVELSE

1.1 FORMÅL

Denne maskinen er beregnet på plenklipping til husholdninger. Knivbladet må være omtrent parallelt med bakken. All fire hjul må berøre bakken når du kjører gressklipperen.

1.2 OVERSIKT

Figur 1–11.

- | | |
|----|--------------------------|
| 1 | Gripeknott |
| 2 | Nedre håndtak |
| 3 | Konsoll |
| 4 | Øvre håndtak |
| 5 | Skruer |
| 6 | Knott |
| 7 | Oppsamler |
| 8 | Bioplugg |
| 9 | Sideutkast |
| 10 | Bakre utkastluke |
| 11 | Håndtak til oppsamler |
| 12 | Krok |
| 13 | Dørstang |
| 14 | Håndtak til bioplugg |
| 15 | Utkast |
| 16 | Sideutkastluke |
| 17 | Fordypninger |
| 18 | Vippestang |
| 19 | Høydejusteringsspak |
| 20 | Batteriluke |
| 21 | Batteriholder |
| 22 | Sikkerhetsnøkkel |
| 23 | Utløserknapp til batteri |
| 24 | Startknapp |
| 25 | Håndtak |
| 26 | Koplingshendel |
| 27 | Selvdrevet spak |
| 28 | Hastighetsknapp |
| 29 | Knivblad |
| 30 | Trestykke |
| 31 | Monteringsskrue |
| 32 | Piler |

2 SIKKERHET

▲ ADVARSEL

Pass på at du følger alle sikkerhetsinstruksjoner.

Slå opp i sikkerhetshåndboken

3 INSTALLASJON

▲ ADVARSEL

Tilbehør må ikke endres eller brukes dersom dette ikke blir anbefalt av produsenten.

▲ ADVARSEL

Ikke sett inn sikkerhetsnøkkel eller batteripakke før du har montert alle delene.

3.1 PAKK UT MASKINEN

▲ ADVARSEL

Sørg for at maskinen monteres korrekt før du benytter den.

▲ ADVARSEL

- Du må ikke bruke maskinen hvis noen av delene er defekte.
- Ikke bruk maskinen hvis du ikke har alle delene.
- Hvis deler mangler eller er skadet, kontakt et servicesenter.

1. Åpne pakken.
2. Les dokumentasjonen i esken.
3. Ta alle de umonterte delene ut av esken.
4. Ta maskinen ut av esken.
5. Kast esken og emballasjen i henhold til lokale lover og regler.

3.2 FOLD UT NEDRE HÅNDTAK

Figur 2:

1. Dra og dreii på håndtaket 90°.
2. Fold ut nedre håndtak.
3. Sett gripeknottene i en av tre posisjoner på konsollene.
4. Dreii på gripeknottene 90° til de kommer i inngrep med hullene på konsollene.

i MERK

Pass på at de to gripeknottene er i samme posisjon.

▲ ADVARSEL

Unngå å skade ledningene når du folder håndtaket inn eller ut.

3.3 INSTALLER ØVRE HÅNDTAK

Figur 3:

1. Juster hullene i øvre og nedre håndtak så de er på linje.

2. Sett skruene inn i hullene.
3. Stram til knottene på skruene.
4. Gjenta operasjonen på den andre siden.

3.4 INSTALLER OPPSAMLEREN

Figur 4:

1. Ta ut biopluggen.
2. Ta av utkastet.
3. Åpne luken til bakre utkast og hold den oppe.
4. Ta tak i oppsamlerhåndtaket og hekt krokene på dørstangen.
5. Lukk luken til bakre utkast.

3.5 INSTALLER BIOPLUGGEN

Figur 5:

1. Ta ut oppsamleren.
2. Åpne luken til bakre utkast og hold den oppe.
3. Hold biopluggen i håndtaket og sett den inn i utkastet.
4. Lukk luken til bakre utkast.

3.6 INSTALLER SIDEUTKASTET

Figur 6:

▲ FORSIKTIG

Når du bruker sideutkastet,

- skal du ikke sette på oppsamleren.
- La biopluggen sitte i.

1. Åpne luken til sideutkastet og hold den oppe.
2. Plasser fordypningene på sideutkastet under vippestangen.
3. Lukk luken til sideutkastet.

3.7 STILL INN KNIVBLADETS HØYDE

Maskinen kan stilles inn med ulike høyder på knivbladet.

Figur 7:

1. Dra høydejusteringsspaken bakover for å øke høyden på knivbladet.
2. Dra høydejusteringsspaken forover for å redusere høyden på knivbladet.

3.8 INSTALLER BATTERIPAKKEN

Figur 8:

▲ ADVARSEL

- Hvis batteripakke eller lader er skadet, må denne byttes ut.
- Stans maskinen og vent til motoren har stoppet helt før du installerer eller tar ut batteripakken.
- Les, forstå og følg instruksjonene i batteri- og laderhåndboken.

i MERK

Maskinen har en automatisk bryterfunksjon som lar det andre batteriet arbeide når det første ikke vil fungere.

1. Åpne batterilokket.
2. Sørg for at rillene i batteripakken er på linje med innhakkene på batteriholderen.
3. Skyv batteripakken inn i batteriholderen til batteripakken låses på plass.
4. Når du hører et klikk, er batteripakken riktig installert.
5. Lukk batterilokket.

i MERK

Motoren starter bare når du har satt inn sikkerhetsnøkkelen.

3.9 FJERNE BATTERIPAKKEN

Figur 8:

1. Åpne batterilokket.
2. Ta ut sikkerhetsnøkkelen.
3. Skyv og hold på utløserknappen til batteriet.
4. Ta batteripakken ut av maskinen.

4 BETJENING

▲ ADVARSEL

Bruk alltid vernebriller når du bruker gressklipperen.

4.1 STARTE MASKINEN

Figur 9:

1. Sett inn sikkerhetsnøkkelen.
2. Skyv og hold på startknappen.
3. Mens du holder startknappen, drar du i koplingshendelen i retning håndtaket.
4. Slipp utløserknappen for å starte maskinen.

Mykstart

Denne Li-ion-maskinen har en "mykstartsfunksjon".

Når du starter maskinen, går den opp til full hastighet etter ca. 3 sekunder.

i MERK

Hvis maskinen ikke starter, tar du ut batteripakken og undersøker dekket til gressklipperen for å forsikre deg om at:

- gress ikke har satt seg fast på knivbladet.
- knivbladet kan beveges fritt med hånden.

4.2 STOPPE MASKINEN

Figur 9:

1. Slipp koplingshendelen for å stanse maskinen.

▲ ADVARSEL

Vent til knivbladene har stoppet helt opp før du starter maskinen på nytt. Unngå å slå maskinen raskt av og på igjen.

▲ ADVARSEL

Ta alltid ut sikkerhetsnøkkelen og batteripakken når du er ferdig med arbeidet.

4.3 BETJENE DET SELVDREVNE SYSTEMET

Figur 9:

1. Starte maskinen.
2. Mens du holder koplingshendelen, skyver du den selvdrevne spaken i retning håndtaket.
3. Hold koplingshendelen og den selvdrevne spaken samtidig med høyre hånd.
4. Juster hastighetsknappen med venstre hånd.
 - Trykk på hastighetskontrollknappen i pumasymbolets retning for å øke hastigheten.
 - Skyv hastighetsknappen i retning skilpaddesymbolet for å minske hastigheten.
5. Slipp den selvdrevne spaken for å stoppe det selvdrevne systemet.

4.4 TØMME OPPSAMLEREN

Figur 10:

1. Stopp maskinen.
2. Ta ut sikkerhetsnøkkelen.
3. Ta ut batteripakken.
4. Åpne luken til bakre utkast og hold den oppe.
5. Ta tak i oppsamlerhåndtaket og hekt den av dørstangen.
6. Lukk luken til bakre utkast.
7. Tøm oppsamleren.

4.5 BETJENING I SKRÅNINGER

▲ ADVARSEL

Du må ikke klippe gress i bakker og skråninger med en helling på mer enn 15°. Hvis du ikke føler deg komfortabel med det, skal du ikke klippe gress i skråninger.

▲ ADVARSEL

Sett maskinen på lav hastighet når du klipper gress i en skråning.

- Ikke gå rett opp og ned en skråning når du bruker gressklipperen. Vær forsiktig når du skifter retning i en skråning.
- Vær på utkikk etter hull, hjulspor, steiner og andre skjulte objekter som kan få deg til å falle. Fjern alle hindringer som steiner og greiner.
- Pass på at du står stabilt. Hvis du mister balansen, må du slippe koplingshendelen umiddelbart.
- Unngå å klippe gress i nærheten av bratte skrenter, grøfter eller fyllinger.

4.6 TIPS FOR BRUK

- Ikke forsøk å overstyre driften av startknappen eller dødmannsknappen.
- Unngå å sette maskinen på skrå når du starter den.
- Ikke plasser hender eller føtter under eller i nærheten av roterende deler.
- Hold utkastet fri for gress og planterester.
- Ikke klipp gress som er vått.
- Det er nødvendig å bruke høy skjærevastand ved klipping av nytt eller tykt gress.
- Rengjør bunnen av gressklipperen hver gang du har brukt den. Fjern gressavklipp, blader, skitt og annet rusk.

5 VEDLIKEHOLD

▲ ADVARSEL

Ta sikkerhetsnøkkel og batteripakke ut av maskinen før vedlikehold.

▲ ADVARSEL

Hold motoren og batteripakken fri for gress, blader eller store mengder olje.

▲ FORSIKTIG

Bruk bare godkjente reservedeler.

▲ FORSIKTIG

Ikke la bremsevæske, bensin eller oljebaserte substanser komme i kontakt med plastdeler. Kjemikalier kan skade plasten og gjøre den umulig å reparere.

▲ FORSIKTIG

Unngå å bruke sterke oppløsninger eller vaskemidler på plasthus eller deler.

i MERK

Anbefalt tiltrekingsmoment (Knivblad): 33-37(Nm)

5.1 GENERELT VEDLIKEHOLD

- Før du bruker produktet, må du kontrollere om det har skader, mangler eller løse deler, for eksempel skruer, muttere, bolter og hetter.
- Stram alle festemekanismer og hetter riktig.
- Rengjør maskinen med en tørr klut. Unngå bruk av vann.

5.2 SMØRING

Bruk tilstrekkelig mengde med smørelje av høy kvalitet til alle kulelagre. Det er ikke nødvendig med ytterligere smøring under normale driftsforhold.

▲ ADVARSEL

Ikke smør hjulkomponentene. Smøring kan forårsake skade på hjulkomponentene når maskinen er i bruk.

5.3 BYTTE KNIVBLAD

Figur 11:

▲ ADVARSEL

Bruk bare godkjente reserveblader.

▲ ADVARSEL

Ha på solide hansker eller bruk et stykke tøy rundt knivbladet når du tar på det.

1. Stopp maskinen.
2. Forsikre deg om at knivbladene har stoppet helt opp.
3. Ta alltid ut sikkerhetsnøkkelen og batteripakken.
4. Legg maskinen på siden.
5. Bruk et trestykke for å hindre at knivbladet beveger seg.
6. Ta ut monteringskruen ved hjelp av en unbraconøkkel eller et annet verktøy.
7. Ta av knivbladet.

8. Installer det nye knivbladet. Pass på at pilene kommer i inngrep med hullene i bladet.
9. Sett inn monteringskruen og stram den.

5.4 SETTE BORT MASKINEN TIL OPPBEVARING

- Rengjør maskinen før den settes til oppbevaring.
- Pass på at motoren ikke er varm når du stuer vekk maskinen.
- Pass på at maskinen ikke har løse eller ødelagte deler. Hvis nødvendig, følg disse instruksjonene:
 - Bytt ødelagte deler.
 - Stram til skruene.
 - Ta kontakt med et godkjent servicesenter.
- Oppbevar maskinen på et tørt sted.
- Pass på at barn ikke kommer i nærheten av maskinen.

6 PROBLEMLØSNING

Problem	Mulig årsak	Løsning
Håndtaket står ikke i riktig posisjon.	Skruene er ikke satt riktig inn.	Reguler høyden på håndtaket, og pass på at knotter og skruer er justert i forhold til hverandre.
Maskinen vil ikke starte.	Det er lite strøm på batteriet.	Lad opp batteripakken.
	Koplingshendelen er defekt.	Bytt koplingshendelen.
	Batterinøkkelen er ikke satt inn.	Sett inn batterinøkkelen.
Maskinen klipper gresset ujevnt.	Plenen er ujevn.	Undersøk klippeområdet.
	Høyden på knivbladet er ikke stilt inn riktig.	Flytt hjulene til en høyere stilling.
Maskinen strør ikke løv og avklipp på en ordentlig måte.	Vått gressavklipp klistrer seg til dekket.	Vent til gresset har tørket opp før du klipper det.
	Biopluggen mangler.	Installer biopluggen.

NO

Problem	Mulig årsak	Løsning
Maskinen er hard å skyve på.	Gresset er for høyt eller høyden på knivbladet er for lavt.	Øk høyden på knivbladet.
	Oppsamleren og knivbladet dras bortover i tykt gress.	Tøm oppsamleren for gressavklipp.
Maskinen vibrerer mye.	Knivbladet er ubalansert og slitt.	Bytt knivbladet.
	Motorakselen er bøyd.	<ol style="list-style-type: none"> 1. Stopp motoren. 2. Ta alltid ut sikkerhetsnøkkelen og batteripakken. 3. Koble strømfledningen fra stikkontakten. 4. Sjekk om det finnes skader. 5. Reparer maskinen før du starter den igjen.
Maskinen stopper under klipning.	Knivbladet står for lavt.	Øk høyden på knivbladet.
	Batteripakken er utladet.	Lad opp batteripakken.
	Gressavklipp klistrer seg på dekket eller knivbladet.	Ta ut batteripakken og kontroller dekket.
	Driftstemperaturen til maskinen er for høy.	La maskinen avkjøles.

* Hvis du ikke finner løsningen på problemene, kontakt servicesentret.

7 TEKNISKE DATA

Spenning	48 V
Hastighet uten belastning	2800 /min
Kuttebredde	460 mm
Kuttehøyde	25 - 80 mm
Selvdrevet hastighet	0.7-1.35 m/s

Kapasitet på oppsamler	50 L
Vekt (uten batteripakke)	27.5 kg
Målt lydtryknivå	$L_{PA} = 80 \text{ dB(A)}$, $K = 3 \text{ dB(A)}$
Garantert lydeffektnivå	$L_{WA,d} = 91 \text{ dB(A)}$
Vibrasjon	$< 2.5 \text{ m/s}^2$, $K = 1.5 \text{ m/s}^2$
Batterimodell	G4824B4 og andre BAM serier
Ladermodell	G4824C4 og andre CAM serier
Dobbeltisolert konstruksjon	
IPX	IPX4

8 GARANTI

(Du finner alle garantivilkår og -betingelser på Greenworks nettsiden)

Garantien Greenworks er 3 år for produktet, og 2 år for batterier (forbruker / privat bruk) fra kjøpsdatoen. Denne garantien dekker produksjonsfeil. Et defekt produkt under garanti kan enten repareres eller erstattes. Garantier som er misbrukt eller brukt på andre måter enn som beskrevet i brukerhåndboken kan ugyldiggjøres. Normal slitasje og slitte deler dekkes ikke av garantien. Den originale produsentgarantien påvirkes ikke av tilleggsgaranti fra en forhandler eller forhandler.

Et defekt produkt må returneres til kjøpsstedet for å kreve garanti, sammen med kjøpsbevis (kvittering).

9 EF-SAMSVARSERKLÆRING

Navn og adresse til produsenten:

Navn: GLOBGRO AB
Globe Group Europe

Adresse: Propellergatan 1, 211 15 Malmö, Sverige

Navn og adresse til person med autorisasjon til å utarbeide den tekniske filen:

Navn: Peter Söderström

Adresse: Propellergatan 1, 211 15 Malmö, Sverige

Vi erklærer herved at produktet

Kategori: Gressklipper
Modell: 2506813 (LME462)
Serienummer: Se typeetikett på produkt
Konstruksjonsår: Se typeetikett på produkt

- er i samsvar med de relevante bestemmelsene i maskindirektivet 2006/42/EC.
- er i samsvar med de relevante bestemmelsene i følgende EC-direktiver:
 - 2014/30/EU
 - 2000/14/EC og 2005/88/EC
 - 2011/65/EU og (EU)2015/863

Dessuten erklærer vi at: Klausuler av harmoniserte standarder har blitt brukt:

- EN 60335-1, EN 60335-2-77, EN 62233, EN ISO 3744, EN 55014-1, EN 55014-2, ISO 11094, IEC 62321-3-1, IEC 62321-4, IEC 62321-5, IEC 62321-6, IEC 62321-7-1, IEC 62321-7-2. IEC 62321-8

Metode for samsvarsvurdering for Annex VI Direktiv 2000/14/EC.

Målt lydeffektnivå L_{WA} : 90.1 dB(A)

Garantert lydeffektnivå $L_{WA,d}$: 91 dB(A)

Sted, dato: Malmö, 07.08.2019 Signatur: Ted Qu, Kvalitetsdirektør

Ted Qu

1	Beskrivelse.....	81	4.2	Stop maskinen.....	83
1.1	Formål.....	81	4.3	Brug af det selvkørende system.....	83
1.2	Oversigt.....	81	4.4	Tøm græsfangeren.....	83
2	Sikkerhed.....	81	4.5	Brug af græsslåmaskinen på skråninger..	83
3	Installation.....	81	4.6	Tips til brug.....	83
3.1	Pak maskinen ud.....	81	5	Vedligeholdelse.....	83
3.2	Træk det nederste håndtag ud.....	81	5.1	Generel vedligeholdelse.....	84
3.3	Monter det øverste håndtag	81	5.2	Smøring.....	84
3.4	Monter græsfangeren.....	82	5.3	Skift klingens.....	84
3.5	Sæt proppen i.....	82	5.4	Opbevaring af maskinen.....	84
3.6	Monter sideudstødningen.....	82	6	Fejlfinding.....	84
3.7	Indstil af klingens højde.....	82	7	Tekniske data.....	85
3.8	Sæt batteripakken i.....	82	8	Garanti.....	85
3.9	Fjern batteripakken.....	82	9	EF-	
4	Betjening.....	82		overensstemmelseserklæring.....	85
4.1	Start maskinen.....	82			

1 BESKRIVELSE

1.1 FORMÅL

Denne maskine bruges til, at slå græsset til private hjem. Klingen skal ca. være parallelt med jorden. Alle fire hjul skal røre jorden, når græsset slås.

1.2 OVERSIGT

Figur 1-11.

- 1 Drejhåndtag
- 2 Nedre håndtag
- 3 Beslag
- 4 Øvre håndtag
- 5 Bolt
- 6 Spændeknop
- 7 Græsfanger
- 8 Prop
- 9 Sideudstødning
- 10 Låge til bagudstødning
- 11 Håndtag til græsfanger
- 12 Krog
- 13 Lågestang
- 14 Håndtag til prop
- 15 Udstødning
- 16 Låge til sideudstødning
- 17 Fordybning
- 18 Drejetap
- 19 Højdejusteringshåndtag
- 20 Batteridæksel
- 21 Batterirum
- 22 Sikkerhedsnøgle
- 23 Batteriudløserknap
- 24 Start-knap
- 25 Håndtagsstang
- 26 Afbryder
- 27 Håndtag til selvkørsel
- 28 Hastighedsknap
- 29 Klinge
- 30 Træ
- 31 Monteringsskrue
- 32 Pile

2 SIKKERHED

▲ ADVARSEL

Sørg for, at følge/overholde alle sikkerhedsanvisninger.

Se sikkerhedsvejledningen.

3 INSTALLATION

▲ ADVARSEL

Produktet må ikke ændres, og eventuelt tilbehør, der ikke anbefales af fabrikanten, må ikke anvendes.

▲ ADVARSEL

Sikkerhedsnøglen eller batteriet må ikke sættes i produktet, før alle delene er samlet.

3.1 PAK MASKINEN UD

▲ ADVARSEL

Sørg for, at samle maskinen korrekt før brug.

▲ ADVARSEL

- Hvis nogle dele er beskadige, må maskinen ikke bruges.
- Hvis du ikke har alle delene, må maskinen ikke bruges.
- Hvis nogle dele er beskadiget eller mangler, skal du kontakte servicecentret.

1. Åbn pakken.
2. Læs dokumentationen i pakken.
3. Tag alle ikke-monterede dele ud af pakken.
4. Tag maskinen ud af pakken.
5. Bortskaf pakken og emballagen i overensstemmelse med lokale bestemmelser.

3.2 TRÆK DET NEDERSTE HÅNDTAG UD

Figur 2.

1. Træk i drejhåndtagene og drej dem 90°.
2. Fold det nederste håndtag ud.
3. Sæt drejhåndtagene i en af de tre indstillinger på beslagene.
4. Drej drejhåndtagene 90°, indtil de sidder i hullerne i beslagene.

i BEMÆRK

Sørg for, at de to drejhåndtag er i samme indstilling.

▲ ADVARSEL

Undgå, at beskadige kablerne, når du folder håndtaget ind og ud.

3.3 MONTER DET ØVERSTE HÅNDTAG

Figur 3.

1. Sæt hullerne på det øverste håndtag sammen med hullerne i det nederste håndtag.
2. Stik boltene gennem hullerne.
3. Spænd spændeknoppen på boltene.
4. Gør det samme på den anden side.

3.4 MONTER GRÆSFANGEREN

Figur 4.

1. Fjern proppen.
2. Fjern sideudstødningen.
3. Åbn lågen til bagudstødningen, og hold den.
4. Hold græsfangeren i håndtaget, og tag fat i krogen på lågestangen.
5. Luk lågen til bagudstødningen.

3.5 SÆT PROPPEN I

Figur 5.

1. Fjern græsfangeren.
2. Åbn lågen til bagudstødningen, og hold den.
3. Hold proppen i håndtaget, og sæt den i udstødningsrøret.
4. Luk lågen til bagudstødningen.

3.6 MONTER SIDEUDSTØDNINGEN

Figur 6.

▲ FORSIGTIG

Når sideudstødningen bruges,

- må græsfangeren ikke monteres.
- Hold proppen i.

1. Åbn lågen til sideudstødningen, og hold den.
2. Hold fordybningerne på sideudstødningen under drejetappen.
3. Luk lågen til sideudstødningen.

3.7 INDSTIL AF KLINGENS HØJDE

Klingen på maskinen kan indstilles til forskellige højder.

Figur 7.

1. Træk højdejusteringshåndtaget bagud for, at hæve klingehøjden.
2. Tryk højdejusteringshåndtaget fremad for, at sænke klingehøjden.

3.8 SÆT BATTERIPAKKEN I

Figur 8.

▲ ADVARSEL

- Hvis batteriet eller opladeren er beskadiget, skal du skifte batteriet eller opladeren.
- Stop maskinen og vent, indtil motoren stopper, før du sætter batteriet i eller tager det ud.
- Læs, forstå og følg instruktionerne i batteri- og opladervejledningen.

i BEMÆRK

Maskinen er udstyret med en automatisk skiftefunktion, der skifter til det andet batteri, når det første ikke kan bruges.

1. Åbn batteridækslet.
2. Sæt løfteribberne på batteripakken sammen med rillerne i batterirummet.
3. Tryk batteriet ind i batterirummet, indtil batteripakken låses på plads.
4. Når du hører et klik, er batteripakken sat i.
5. Luk batteridækslet.

i BEMÆRK

Motoren kan kun starte, når sikkerhedsnøglen er sat i.

3.9 FJERN BATTERIPAKKEN

Figur 8.

1. Åbn batteridækslet.
2. Tag sikkerhedsnøglen ud.
3. Hold batteriudløserknappen nede.
4. Tag batteripakken ud af maskinen.

4 BETJENING

▲ ADVARSEL

Brug øjenbeskyttelse under brug.

4.1 START MASKINEN

Figur 9.

1. Sæt sikkerhedsnøglen i.
2. Hold startknappen nede.
3. Mens du holder startknappen nede, skal du trække afbryderen i retning af håndtaget.
4. Slip startknappen, for at starte maskinen.

Blød start

Denne li-ion-maskine har en "blød startfunktion".

Når du starter maskinen, sættes hastigheden helt op efter ca. 3 sekunder.

i BEMÆRK

Hvis maskinen ikke starter, skal du fjerne batteriet og undersøge klippeaggregatet for at sikre, at:

- Græs ikke sidder fast på klingene.
- Klingene kan drejes frit med hånden.

4.2 STOP MASKINEN

Figur 9.

1. Slip afbryderen, for at stoppe maskinen.

▲ ADVARSEL

Vent, indtil klingerne stopper helt, inden du starter maskinen igen. Maskinen må ikke slukkes og tændes lige efter hinanden.

▲ ADVARSEL

Tag altid sikkerhedsnøglen og batteriet ud, når du er færdig med at bruge maskinen.

4.3 BRUG AF DET SELVKØRENDE SYSTEM

Figur 9.

1. Start maskinen.
2. Mens du holder afbryderen, skal du trykke håndtaget til selvkørsel mod håndtagsstangen.
3. Hold i afbryderen og håndtaget til selvkørsel på samme tid med højre hånd.
4. Juster hastighedsknappen med venstre hånd.
 - Tryk hastighedsknappen mod puma-symbolet, for at øge hastigheden.
 - Træk hastighedsknappen mod skildpaddesymbolet, for at reducere hastigheden.
5. Slip håndtaget til selvkørsel, for at afbryde det selvkørende system.

4.4 TØM GRÆSFANGEREN

Figur 10.

1. Stop maskinen.
2. Tag sikkerhedsnøglen ud.
3. Fjern batteripakken.
4. Åbn lågen til bagudstødningen, og hold den.
5. Hold græsfangeren i håndtaget, og tag den af lågestangen.
6. Luk lågen til bagudstødningen.
7. Tøm græsfangeren.

4.5 BRUG AF GRÆSSLÅMASKINEN PÅ SKRÅNINGER

▲ ADVARSEL

Græsslåmaskinen må ikke bruges på skråninger over 15°. Hvis du ikke er sikker på, hvordan en skrånning skal klippes, skal du ikke klippe skrånningen.

▲ ADVARSEL

Hold en lav selvkørende hastighed, når du slår græs på en skrånning.

- Gå ikke op og ned, når græsset på en skrånning slås. Pas på, når du skifter retningen på en skrånning.
- Hold øje med eventuelle hullerne, ujævnheder, sten og andre skjulte genstande, som du kan falde over. Fjern alle forhindringer, såsom sten og træstykker.
- Sørg for, at have et stabilt fodfæste. Hvis du kommer ud af balance, skal du straks slippe afbryderen.
- Undgå, at slå græs i nærheden af lodrette klippesider, grøfter og dæmninger.

4.6 TIPS TIL BRUG

- Prøv ikke at omgå startknappens eller sikkerhedskontaktens funktion.
- Vip ikke maskinen, når du starter den.
- Anbring ikke hænder eller fødder nær eller under drejende dele.
- Hold udkastet rent.
- Slå ikke vådt græs.
- På nyt eller tykt græs, skal knivhøjden hæves.
- Rengør bunden på klippeaggregatet efter hver brug. Fjern græs, blade, snavs og andet skidt.

5 VEDLIGEHODELSE

▲ ADVARSEL

Tag batteriet og sikkerhedsnøglen ud af maskinen inden vedligeholdelse.

▲ ADVARSEL

Hold motoren og batteripakken fri for græs, blade eller for meget fedt.

▲ FORSIGTIG

Brug kun godkendte reservedele.

▲ FORSIGTIG

Lad ikke bremsevæske, benzin, røoliebaserede materialer røre ved plastdelene. Kemikalier kan forårsage skader på plastik, og gøre den ubrugelig.

▲ FORSIGTIG

Brug ikke stærke opløsningsmidler eller rengøringsmidler på plastikkabinettet eller komponenterne.

i BEMÆRK

Anbefalet spændingsmoment (Klinge): 33-37(Nm)

5.1 GENEREL VEDLIGEHOLDELSE

- Inden hver brug, skal maskinen undersøges for beskadigede, manglende eller løse dele, såsom skruer, møtrikker, bolte og hætter.
- Spænd alle skruer og hætter ordentligt.
- Rengør maskinen med en tør klud. Brug ikke vand.

5.2 SMØRING

Påfør en tilstrækkelig mængde højkvalitets-smøremiddel på alle lejer. Under normale driftsforhold, kræves der ikke yderligere lejesmøring.

▲ ADVARSEL

Smør ikke hjuldelene. Smøring kan beskadige hjuldelene under drift.

5.3 SKIFT KLINGEN

Figur 11.

▲ ADVARSEL

Brug kun godkendte reserveklinger.

▲ ADVARSEL

Brug kraftige handsker eller vikl en klud om klingen, når den håndteres.

1. Stop maskinen.
2. Sørg for, at klingen stopper helt.
3. Tag sikkerhedsnøglen og batteripakken ud.
4. Vend maskinen om på siden.
5. Sæt klingen i spænd med et stykke træ, så den ikke drejer rundt.
6. Fjern monteringskruen med en skrueøgle.
7. Tag klingen af.
8. Sæt den nye klinge på. Sørg for, at pilene går i hullerne på klingens huler.
9. Sæt monteringskruen i, og stram den.

5.4 OPBEVARING AF MASKINEN

- Rengør maskinen før opbevaring.
- Sørg for, at motoren ikke er varm, når maskinen stilles væk.

- Sørg for, at maskinen ikke har løse eller beskadigede dele. Hvis nødvendigt, skal du udføre disse trin/instruktioner:
 - Udskift de beskadigede dele.
 - Spænd boltene.
 - Forhør dig hos en person på et autoriseret servicecenter.
- Opbevar maskinen på et tørt sted.
- Sørg for, at børn ikke kommer i nærheden af maskinen.

6 FEJLFINDING

Problem	Mulig årsag	Løsning
Håndtaget er ikke på plads.	Boltene er ikke strammet ordentligt.	Juster håndtagets højde og sørg for, at spændeknoppe og boltene strammes ordentligt.
Maskinen starter ikke.	Batteriniveauet er lavt.	Oplad batteriet.
	Afbryderen er defekt.	Skift afbryderen.
	Batteri-nøglen er ikke sat i.	Sæt batteri-nøglen i.
Maskinen slår græsset ujævnt.	Plænen er ru.	Undersøg græsområdet, der skal slås.
	Klinge-højden er ikke indstillet korrekt.	Sæt hjulene højere op.
Maskinen slår ikke græsset ordentligt.	Vådt græs har sat sig fast på klippeaggregatet.	Vent med at slå græsset indtil det er tørt.
	Proppen mangler.	Sæt proppen på.
Maskinen er svær at skubbe.	Græsset er for højt, eller klinge-højden er for lav.	Hæv klinge-højden.
	Græsfangeren og klingens fanget i tykt græs.	Tøm græsfangeren for græs.

Problem	Mulig årsag	Løsning
Maskinen vibrerer meget.	Klingen er ude af balance og slidt.	Skift klingen.
	Motorakslen er bøjet.	<ol style="list-style-type: none"> 1. Stop maskinen. 2. Tag sikkerhedsnøglen og batteripakken ud. 3. Afbryd strømkilden. 4. Se maskinen efter for skader. 5. Reparer maskinen, inden den startes igen.
Maskinen stopper, når græsset slås.	Klingeøjden er for lav.	Hæv klingeøjden.
	Batteriet er ude af drift.	Oplad batteriet.
	Græs sidder fast i klippeaggregatet eller på klingen.	Tag batteripakken ud, og kontroller klippeaggregatet.
	Maskinens driftstemperatur er for høj.	Nedkøl maskinen.

* Hvis du ikke kan finde løsningen på disse problemer, skal du kontakte et servicecenter.

7 TEKNISKE DATA

Spænding	48 V
Hastighed uden belastning	2800 o./min
Klippebredde	460 mm
Klippehøjde	25 - 80 mm
Hastigheder på selvkørende funktion	0.7-1.35 m/s
Græsfangerens kapacitet	50 l
Vægt (uden batteripakke)	27.5 kg
Målt lydtrykniveau	$L_{pA} = 80$ dB (A) , $K = 3$ dB (A)
Garanteret lydeffektniveau	$L_{WA,d} = 91$ dB (A)
Vibration	< 2.5 m/s ² , $K = 1.5$ m/s ²
Batterimodel	G4824B4 og andre BAM serier

Opladermodel	G4824C4 og andre BAM serier
Dobbeltisoleret konstruktion	
IPX	IPX4

8 GARANTI

(Alle vilkårene og betingelserne for garantien kan findes på Greenworks hjemmesiden)

Garantien Greenworks gælder i 3 år for produktet og 2 år for batterier (forbruger/privat brug) fra købsdatoen. Denne garanti dækker produktionsfejl. Et defekt produkt under garantien kan enten repareres eller udskiftes. En enhed, der er blevet misbrugt eller brugt på andre måder, end beskrevet i brugervejledningen, dækkes ikke af garantien. Normalt slid og slid af dele betragtes dækkes ikke af garantien. Den originale garanti fra producenten påvirkes ikke af andre garantier fra en forhandler.

Et defekt produkt skal returneres til købsstedet (kvittering) sammen med købsbevis, for at bruge garantien.

9 EF-OVERENSSTEMMELSESERKLÆRING

Navn og adresse på fabrikanten:

Navn: GLOBGRO AB
Globe Group Europe

Adresse: Propellergatan 1, 211 15 Malmö, Sverige

Navn og adresse på den person, der er bemyndiget til at udarbejde den tekniske fil:

Navn: Peter Söderström

Adresse: Propellergatan 1, 211 15 Malmö, Sverige

Heraf erklærer vi, at produktet

Kategori: Græsslåmaskine
Model: 2506813 (LME462)
Serienummer: Se typeskiltet på produktet
Produktionsår: Se typeskiltet på produktet

- er i overensstemmelse med de relevante bestemmelser i maskindirektivet 2006/42/EF.
- er i overensstemmelse med bestemmelserne i følgende andre EF-direktiver:
 - 2014/30/EU

- 2000/14/EC & 2005/88/EC
- 2011/65/EU & (EU) 2015/863

Endvidere, erklærer vi at følgende dele, og klausuler om harmoniserede standarder er blevet brugt:

- EN 60335-1, EN 60335-2-77, EN 62233, EN ISO 3744, EN 55014-1, EN 55014-2, ISO 11094, IEC 62321-3-1, IEC 62321-4, IEC 62321-5, IEC 62321-6, IEC 62321-7-1, IEC 62321-7-2. IEC 62321-8

Overensstemmelsesvurderingsmetode i henhold til bilag VI i direktiv 2000/14/EC

Målt lydeffektniveau l_{WA} : 90.1 dB (A)

Garanteret lydeffektniveau $l_{WA,d}$: 91 dB (A)

Sted, dato: Malmö, 07.08.2019 Underskrift: Ted Qu, kvalitetsdirektør

Ted Qu

1	Opis.....	88	4.1	Włącz urządzenie.....	89
1.1	Cel.....	88	4.2	Wyłącz urządzenie.....	90
1.2	Informacje ogólne.....	88	4.3	Włącz system samonapędzający.....	90
2	Bezpieczeństwo.....	88	4.4	Opróżniaj pojemnik na trawę.....	90
3	Instalowanie.....	88	4.5	Koszenie na zboczach.....	90
3.1	Rozpakuj urządzenie.....	88	4.6	Rady dotyczące działania.....	90
3.2	Rozłóż dolną rękojeść.....	88	5	Konserwacja.....	90
3.3	Zainstaluj górną rękojeść	89	5.1	Ogólna konserwacja.....	91
3.4	Zainstaluj zbiornik na trawę.....	89	5.2	Smarowanie.....	91
3.5	Zainstaluj zatyczkę wylotu do mulczowania.....	89	5.3	Wymień ostrze.....	91
3.6	.Wyjmij boczną rynnę wyrzutową.....	89	5.4	Przechowuj urządzenie.....	91
3.7	Ustaw wysokość ostrzy.....	89	6	Rozwiązywanie problemów.....	91
3.8	Zainstalować akumulator.....	89	7	Dane techniczne.....	92
3.9	Wyjmij akumulator.....	89	8	Gwarancja.....	92
4	Działanie.....	89	9	Deklaracja zgodności WE.....	92

1 OPIS

1.1 CEL

Urządzenie to jest przeznaczone do koszenia trawników przydomowych. Ostrze tnące musi być ustawione w przybliżeniu równoległe do ziemi. Wszystkie cztery koła muszą dotykać ziemi podczas koszenia.

1.2 INFORMACJE OGÓLNE

Rysunek 1 - 11

- 1 Pokrętko rękojeści
- 2 Dolna część rękojeści
- 3 Wspornik
- 4 Górna część uchwytu
- 5 Śruba
- 6 Pokrętko
- 7 Pojemnik na trawę
- 8 Zatyczka wylotu do mulczowania
- 9 Boczny wylot
- 10 Tylne drzewiczki wyrzutu trawy
- 11 Uchwyt pojemnika na trawę
- 12 hak
- 13 Pręt drzewiczek
- 14 Uchwyt zatyczki wylotu do mulczowania
- 15 Rynna wyrzutowa
- 16 Boczne drzewiczki wyrzutu trawy
- 17 Wgłębienia
- 18 Czop
- 19 Dźwignia regulacji wysokości
- 20 Pokrywa baterii
- 21 Komora na baterie
- 22 Klucz zabezpieczający
- 23 Przycisk zwalniający akumulatora
- 24 Przycisk Start
- 25 Uchwyt
- 26 Przełącznik sterowania
- 27 Dźwignia samonapędzająca
- 28 Regulacja prędkości
- 29 Ostrze
- 30 Drewno
- 31 Śruba montażowa
- 32 Strzałki

2 BEZPIECZEŃSTWO

▲ OSTRZEŻENIE

Upewnij się, że postępujesz zgodnie ze wszystkimi instrukcjami bezpieczeństwa.

Zapoznaj się z Instrukcjami bezpieczeństwa.

3 INSTALOWANIE

▲ OSTRZEŻENIE

Nie zmieniaj ani nie instaluj akcesoriów, które nie są zalecane przez producenta.

▲ OSTRZEŻENIE

Klucz zabezpieczający oraz komplet akumulatora należy włożyć po zmontowaniu wszystkich części.

3.1 ROZPAKUJ URZĄDZENIE

▲ OSTRZEŻENIE

Upewnij się, że urządzenie zostało poprawnie złożone przed użyciem.

▲ OSTRZEŻENIE

- Jeśli części są uszkodzone, nie używać urządzenia.
- Jeśli brakuje części, nie używać urządzenia.
- Jeśli części są uszkodzone, lub brakuje części, zgłoś się do punktu serwisowego.

1. Otwórz opakowanie.
2. Przeczytaj dokumentację w pudełku.
3. Wyjmij wszystkie niezłożone części z pudełka.
4. Wyjmij urządzenie z pudełka.
5. Wyrzuć pudełko i opakowanie zgodnie z lokalnymi rozporządzeniami.

3.2 ROZŁÓŻ DOLNĄ RĘKOJEŚĆ

Rysunek 2.

1. Pociągnij i przekręć pokrętko rękojeści o 90°.
2. Rozłóż dolną rękojeść.
3. Wyrównaj pokrętko rękojeści w jednej z trzech pozycji na wspornikach.
4. Obróć pokrętko rękojeści o 90°. aż się znajdą w otworach na wspornikach.

i UWAGA

Upewnij się, że oba pokrętko znajdują się w identycznej pozycji.

▲ OSTRZEŻENIE

Uważaj, by nie uszkodzić przewodów podczas składania lub rozkładania rękojeści.

3.3 ZAINSTALUJ GÓRNĄ RĘKOJEŚĆ

Rysunek 3.

1. Wyrównaj otwory na górnej i dolnej rękojeści.
2. Włóż śruby do otworów.
3. Przykręć pokręta na śrubach.
4. Wykonaj to samo działanie z drugiej strony.

3.4 ZAINSTALUJ ZBIORNIK NA TRAWĘ

Rysunek 4.

1. Wyjmij zatyczkę wylotu do mulczowania.
2. Wyjmij boczną rynnę wyrzutową.
3. Otwórz tylne drzwiczki wyrzutu trawy i przytrzymaj je.
4. Przytrzymaj zbiornik na trawę za pomocą uchwytu i załóż haki na pręt drzwiczek.
5. Zamknij tylne drzwiczki wyrzutu trawy.

3.5 ZAINSTALUJ ZATYCKĘ WYLOTU DO MULCZOWANIA

Rysunek 5.

1. Zdjąć zbiornik na trawę.
2. Otwórz tylne drzwiczki wyrzutu trawy i przytrzymaj je.
3. Przytrzymaj zatyczka wylotu do mulczowania za pomocą uchwytu i włóż do rynny wyrzutowej.
4. Zamknij tylne drzwiczki wyrzutu trawy.

3.6 WYJMIIJ BOCZNĄ RYNNĘ WYRZUTOWĄ

Rysunek 6.

▲ PRZESTROGA

Podczas używania bocznej rynny wyrzutowej,

- nie zakładaj zbiornika na trawę.
- uważaj, by zatyczka wylotu do mulczowania była zainstalowana.

1. Otwórz boczne drzwiczki wyrzutu trawy i przytrzymaj je.
2. Wyrównaj wgłębienia bocznej rynny wyrzutowej pod czopem.
3. Zamknij boczne drzwiczki wyrzutu trawy.

3.7 USTAW WYSOKOŚĆ OSTRZY

W urządzeniu można ustawić różne wysokości ostrzy.

Rysunek 7.

1. Pociągnij dźwignię ustawiania wysokości do tyłu, by zwiększyć wysokość.

2. Pociągnij dźwignię ustawiania wysokości do przodu, by zmniejszyć wysokość.

3.8 ZAINSTALOWAĆ AKUMULATOR.

Rysunek 8.

▲ OSTRZEŻENIE

- Jeśli akumulator lub ładowarka są uszkodzone, wymień je.
- Wyłącz urządzenie i odczekaj, aż silnik zatrzyma się zanim zainstalujesz lub wyjmiesz akumulator.
- Przeczytaj, zapoznaj się i wykonuj instrukcje w podręczniku akumulatora i ładowarki.

i UWAGA

Urządzenie jest wyposażone w automatyczną funkcję przełącznika, umożliwiającą działanie drugiej baterii, gdy pierwsze nie może działać.

1. Otwórz schowek na akumulator.
2. Wyrównaj wzmocnione prowadnice z rowkami w schowku na baterie.
3. Włóż akumulator do schowka na baterie aż do zablokowania się w miejscu.
4. Akumulator jest zainstalowany, jeśli usłyszysz kliknięcie.
5. Zamknij drzwiczki schowka na akumulator.

i UWAGA

Silnik zacznie działać dopiero po włożeniu klucza zabezpieczającego.

3.9 WYJMIIJ AKUMULATOR.

Rysunek 8.

1. Otwórz schowek na akumulator.
2. Wyjmij klucz zabezpieczający.
3. Popchnij i przytrzymaj przycisk zwolnienia akumulatora.
4. Wyjmij akumulator z urządzenia.

4 DZIAŁANIE

▲ OSTRZEŻENIE

Podczas pracy załóż okulary ochronne.

4.1 WŁĄCZ URZĄDZENIE

Rysunek 9.

1. Włóż klucz zabezpieczający.
2. Popchnij i przytrzymaj przycisk startu.
3. Gdy przytrzymujesz przycisk startu, pociągnij przełącznik sterowania w kierunku pręta rękojeści.

4. Zwolnij przycisk start, by uruchomić urządzenie.

Płynny start

To urządzenie litowo-jonowe jest wyposażone w funkcję płynnego startu.

Gdy włączasz urządzenie, przechodzi do pełnej prędkości po około 3 sekundach.

i UWAGA

Jeśli urządzenie nie uruchomi się, wyjmij komplet akumulatora i skontroluj pokrywę kosiarki, by upewnić się, że:

- na ostrzach nie ma resztek trawy.
- ostrza obracają się swobodnie ręcznie.

4.2 WYŁĄCZ URZĄDZENIE

Rysunek 9.

1. Zwolnienie przełącznika sterowania zatrzymuje pracę urządzenia.

▲ OSTRZEŻENIE

Odczekaj, aż ostrza całkowicie się zatrzymają przed ponownym uruchomieniem urządzenia. Nie wyłączaj i nie włączaj kosiarki w krótkich odstępach.

▲ OSTRZEŻENIE

Zawsze wyjmuj klucz zabezpieczający i akumulator po zakończeniu pracy.

4.3 WŁĄCZ SYSTEM SAMONAPĘDZAJĄCY.

Rysunek 9.

1. Włącz urządzenie.
2. Gdy przytrzymasz przełącznik sterowania, pociągnij dźwignię samonapędzającą w kierunku pręta rękojeści.
3. Przytrzymaj przełącznik sterowania i dźwignię samonapędzającą jednocześnie prawą ręką.
4. Ustaw przycisk kontroli prędkości lewą ręką.
 - Wciśnij przycisk kontroli prędkości w kierunku symbolu pumy, by zwiększyć prędkość.
 - Pociągnij przycisk kontroli prędkości w kierunku symbolu żółwia, by zmniejszyć prędkość.
5. Zwolnij dźwignię samonapędzającą, by wyłączyć system samonapędzający.

4.4 OPRÓŹNIJ POJEMNIK NA TRAWĘ

Rysunek 10.

1. Wyłącz urządzenie.
2. Wyjmij klucz zabezpieczający.

3. Wyjmij akumulator.

4. Otwórz tylne drzwiczki wyrzutu trawy i przytrzymaj je.
5. Przytrzymaj zbiornik na trawę za pomocą uchwytu i zdejmij haki z pręta drzwiczek.
6. Zamknij tylne drzwiczki wyrzutu trawy.
7. Opróżnij zbiornik na trawę.

4.5 KOSZENIE NA ZBOCZACH

▲ OSTRZEŻENIE

Nie koś na zboczach ze spadkiem wyższym niż 15°. Jeśli nie czujesz się na siłach, nie koś na zboczach.

▲ OSTRZEŻENIE

Zachowaj niską prędkość samonapędzającą podczas koszenia na zboczach.

- Nie idź w górę ani nie schodź po zboczu podczas koszenia powierzchni zbocza. Zachowaj ostrożność, gdy zmieniasz kierunek na zboczu.
- Kontroluj otwory, koleiny, skały i inne ukryte przedmioty, które mogą spowodować Twój upadek. Usuń wszystkie przedmioty, takie jak kamienie i kłody drzew.
- Upewnij się, że masz stabilne oparcie dla nóg. Jeśli tracisz równowagę, natychmiast zwolnij przełącznik sterowania.
- Nie należy kosić w pobliżu urwisk, kanałów lub nasypów.

4.6 RADY DOTYCZĄCE DZIAŁANIA

- Nie próbuj przeszkadzać w działaniu przycisku uruchamiania lub przełącznika sterowania.
- Nie przechylać urządzenia włączając je.
- Nie wolno przybliżyć rąk ani nóg do ruchomych części.
- Zachowaj rynnę wyrzutową w czystości.
- Nie koś mokrej trawy.
- Wysokie ustawienie ostrzy jest potrzebne do koszenia nowej lub grubej trawy.
- Wyczyść dno pokrywy kosiarki po każdym użyciu. Usuń skoszoną trawę, liście, brud i inne zanieczyszczenia.

5 KONSERWACJA

▲ OSTRZEŻENIE

Wyjmij klucz bezpieczeństwa i akumulator z urządzenia przed konserwacją.

▲ OSTRZEŻENIE

Z silnika i akumulatora należy usuwać trawę, liście i zbyt duże ilości smaru.

▲ PRZESTROGA

Należy używać wyłącznie zalecanych części zamiennych.

▲ PRZESTROGA

Uważaj, by płyny hamulcowe, benzyna oraz materiały, w których składa się ropa naftowa nie dotykały plastikowych części. Środki chemiczne mogą uszkodzić tworzywo sztuczne i sprawić, że będzie nieużyteczne.

▲ PRZESTROGA

Nie używaj silnych rozpuszczalników ani detergentów na plastikowej obudowie lub elementach.

i UWAGA

Zalecany moment dokręcania (Ostrze): 33-37 Nm.

5.1 OGÓLNA KONSERWACJA

- Przed każdym użyciem należy sprawdzić, czy żadne części nie są uszkodzone, nie brakuje ich lub nie są poluzowane, np. śruby, nakrętki, sworznie.
- Dokręć odpowiednio wszystkie połączenia i sworznie.
- Urządzenie należy czyścić suchą szmatką. Nie używaj wody.

5.2 SMAROWANIE

Nanieś wystarczającą ilość smaru wysokiej jakości na wszystkie łożyska. W normalnych warunkach używania więcej smaru nie jest potrzebne.

▲ OSTRZEŻENIE

Nie smaruj części kół. Smarowanie może spowodować uszkodzenia części kół podczas pracy.

5.3 WYMIENIŃ OSTRZE.

Rysunek 11.

▲ OSTRZEŻENIE

Należy używać wyłącznie zalecanych ostrzy zamiennych.

▲ OSTRZEŻENIE

Włóż wytrzymałe rękawice i szmatkę wokół ostrza, gdy dotykasz ostrza.

1. Wyłącz urządzenie.
2. Upewnij się, że ostrza się całkowicie zatrzymały.
3. Wyjmij klucz bezpieczeństwa i akumulator.
4. Obróć urządzenie na bok.
5. Użyj kawałka drewna, aby zapobiec ruchom ostrza.
6. Wyjmij śrubę montażową za pomocą klucza imbusowego i/lub nasadki.
7. Wyjmij ostrza.
8. Zainstaluj nowe ostrze. Upewnij się, że strzałki znajdują się w otworach ostrza.
9. Włóż śrubę montażową i dokręć ją.

5.4 PRZECHOWUJ URZĄDZENIE

- Wyczyść urządzenie przed przechowywaniem.
- Upewnij się, że silnik nie jest gorący, gdy przechowujesz urządzenie.
- Upewnij się, że w urządzeniu nie ma luźnych ani uszkodzonych części. Jeśli jest to konieczne, postępuj zgodnie z następującymi krokami/instrukcjami:
 - Wymień uszkodzone części.
 - Wkręć śruby.
 - Skontaktuj się z upoważnionym punktem serwisowym.
- Przechowuj urządzenie w suchym miejscu.
- Upewnij się, że dzieci nie mogą się zbliżyć do urządzenia.

6 ROZWIĄZYWANIE PROBLEMÓW

Problem	Możliwa przyczyna	Rozwiązanie
Uchwyt nie jest w poprawnej pozycji.	Śruby nie są poprawnie włożone.	Ustaw wysokość uchwytu i upewnij się, że pokrętła i śruby są poprawnie wyrównane.
Urządzenie nie włącza się.	Niski poziom akumulatora.	Naładować akumulator.
	Przełącznik sterowania est wadliwy.	Wymień przełącznik sterowania.
	Klucz akumulatora nie jest włożony.	Włóż klucz akumulatora.

Problem	Możliwa przyczyna	Rozwiązanie
Urządzenie nierówno kosi trawę.	Trawnik jest nierówny.	Skontroluj obszar koszenia.
	Wysokość ostrza nie jest poprawnie ustawiona.	Przesuń koła do wyższej pozycji.
Kosiarka niewłaściwie mulczyje.	Przycinana mokra trawa przyczepiła się do pokrywy.	Odczekaj, aż trawa wyschnie przed koszeniem.
	Brakuje zatyczki wylotu do mulczowania.	Zainstaluj zatyczkę wylotu do mulczowania.
Trudności z pchaniem kosiarki.	Trawa jest zbyt wysoka lub wysokość ostrza jest zbyt niska.	Zwiększ wysokość ostrzy.
	Zbiornik na trawę i ostrze ciągną się po grubej trawie.	Usuń przyciętą trawę ze zbiornika.
W urządzeniu są duże drgania.	Ostrze nie jest wyrównane i jest zużyte.	Wymień ostrze.
	Wał silnika jest wygięty.	<ol style="list-style-type: none"> 1. Wyłącz silnik 2. Wymij klucz bezpieczeństwa i akumulator. 3. Odlącz z sieci. 4. Sprawdź, czy nie jest uszkodzone. 5. Napraw urządzenie przed ponownym uruchomieniem.
Urządzenie zatrzymuje się podczas koszenia.	Wysokość ostrza zbyt niska.	Zwiększ wysokość ostrzy.
	Niski poziom akumulatora.	Naładować akumulator.
	Przycinana mokra trawa przyczepiła się do pokrywy lub ostrza.	Wymij akumulator i skontroluj pokrywę.
	Zbyt wysoka temperatura działania urządzenia.	Ochłódź urządzenie.

*jeśli nie możesz znaleźć rozwiązania na te problemy, skontaktuj się z punktem serwisowym.

7 DANE TECHNICZNE

Napięcie	48 V
Prędkość bez obciążenia	2800 / min
Szerokość koszenia	460 mm
Wysokość koszenia	25 - 80 mm
Prędkość samonapędzania	0.7-1.35 m/s
Pojemność zbiornika na trawę	50 L
Waga (bez akumulatora)	27.5 kg
Mierzony poziom ciśnienia akustycznego	$L_{PA} = 80 \text{ dB(A)}$, $K = 3 \text{ dB(A)}$
Gwarantowany poziom mocy akustycznej	$L_{WA,d} = 91 \text{ dB(A)}$
Drgania	$< 2.5 \text{ m/s}^2$, $K = 1.5 \text{ m/s}^2$
Model akumulatora	G4824B4 i inne serie BAM
Model ładowarki	G4824C4 i inne serie CAM
Struktura z podwójną izolacją	
IPX	IPX4

8 GWARANCJA

(Pełne warunki gwarancji znajdują się na stronie Greenworks internetowej)

Produkt Greenworks objęty jest trzyletnią gwarancją a baterie - dwuletnią (klient/prywatne użytkowanie) obowiązującą od daty zakupu. Gwarancja obejmuje wady fabryczne. Wadliwy produkt objęty gwarancją może być naprawiony lub wymieniony. Urządzenie niewłaściwie używane lub używane w sposób inny od opisanego w niniejszej instrukcji traci gwarancję. Zwykłe zużycie oraz zużyte części nie są objęte gwarancją. Na oryginalną gwarancję producenta nie wpływają żadne dodatkowe gwarancje proponowane przez dystrybutora lub sprzedawcę.

Wadliwy produkt wraz z dowodem zakupu (paragon) należy odesłać do punktu zakupu, w celu reklamacji z tytułu gwarancji

9 DEKLARACJA ZGODNOŚCI WE

Nazwa i adres producenta:

Imię i nazwisko: GLOBGRO AB

Globe Group Europe

Adres: Propellergatan 1, 211 15 Malmö, Sweden/
Szwecja

Nazwisko i adres osoby upoważnionej do sporządzenia dokumentacji technicznej:

Imię i nazwisko: Peter Söderström

Adres: Propellergatan 1, 211 15 Malmö, Sweden/
Szwecja

My niżej podpisani oświadczamy, że produkt

Kategoria: Kosiarka do trawy
Model: 2506813 (LME462)
Numer seryjny: Zobacz tabliczkę znamionową na produkcie
Rok produkcji: Zobacz tabliczkę znamionową na produkcie

- jest zgodny z odnośnymi przepisami Dyrektyw w sprawie maszyn 2006/42/WE.
- spełnia wymogi określone w następujących innych dyrektywach europejskich:
 - 2014/30/UE
 - 2000/14/WE i 2005/88/WE
 - 2011/65/UE i (EU)2015/863

Ponadto deklarujemy, że następujące części, zostały wykorzystane klauzule zharmonizowanych norm:

- EN 60335-1, EN 60335-2-77, EN 62233, EN ISO 3744, EN 55014-1, EN 55014-2, ISO 11094, IEC 62321-3-1, IEC 62321-4, IEC 62321-5, IEC 62321-6, IEC 62321-7-1, IEC 62321-7-2, IEC 62321-8

Metoda oceny zgodności w Aneksie VI Dyrektywy 2000/14/WE.

Zmierzony poziom mocy akustycznej L_{WA} : 90.1 dB(A)

Gwarantowany poziom mocy akustycznej $L_{WA,d}$: 91 dB(A)

Miejsce, data: Malmö, 07.08.2019 Podpis: Ted Qu, Dyrektor ds jakości

Ted Qu

1	Popis.....	95	4.2	Zastavení stroje.....	97
1.1	Účel.....	95	4.3	Ovládání systému samohybného pohonu.....	97
1.2	Popis.....	95	4.4	Vyprázdnění zachytávače trávy.....	97
2	Bezpečnost.....	95	4.5	Práce ve svahu.....	97
3	Instalace.....	95	4.6	Provozní tipy.....	97
3.1	Vybalení stroje.....	95	5	Údržba.....	97
3.2	Odklopení dolní rukojeti.....	95	5.1	Celková údržba.....	98
3.3	Instalace horní rukojeti.....	95	5.2	Mazání.....	98
3.4	Instalace zachytávače trávy.....	96	5.3	Výměna čepele.....	98
3.5	Instalace mulčovací zátky.....	96	5.4	Skladování stroje.....	98
3.6	Instalace bočního výpustného žlabu.....	96	6	Odstraňování problémů.....	98
3.7	Nastavení výšky čepele.....	96	7	Technické údaje.....	99
3.8	Instalace akumulátoru.....	96	8	Záruka.....	99
3.9	Vyjmutí akumulátoru.....	96	9	ES prohlášení o shodě.....	99
4	Provoz.....	96			
4.1	Spuštění stroje.....	96			

1 POPIS

1.1 ÚČEL

Tento stroj se používá k sekání trávníků v domácnosti. Rezací čepel musí být přibližně rovnoběžně se zemí. Všechna čtyři kola se musí při sekání dotýkat země.

1.2 POPIS

Obrázek 1-11.

- 1 Knoflík na rukojeti
- 2 Dolní rukojeť
- 3 Konzola
- 4 Horní rukojeť
- 5 Šroub
- 6 Knoflík
- 7 Zachytávač trávy
- 8 Mulčovací zátka
- 9 Boční deflektor
- 10 Zadní výstupní dvířka
- 11 Rukojeť zachytávače trávy
- 12 Háček
- 13 Tyč zadních dvířek
- 14 Rukojeť mulčovací zátka
- 15 Vyhazovací tunel
- 16 Boční výstupní dvířka
- 17 Výstupky
- 18 Čep
- 19 Páka pro nastavení výšky
- 20 Dvířka akumulátoru
- 21 Přihrádka na akumulátor
- 22 Bezpečnostní klíč
- 23 Tlačítko pro uvolnění akumulátoru
- 24 Startovací tlačítko
- 25 Madlo
- 26 Pákový spínač
- 27 Páčka samohybného pohonu
- 28 Volič rychlosti
- 29 Čepel
- 30 Dřevo
- 31 Montážní šroub
- 32 Směr rotace čepel

2 BEZPEČNOST

▲ VAROVÁNÍ

Ujistěte se, že dodržujete všechny bezpečnostní pokyny.

Viz Bezpečnostní příručka.

3 INSTALACE

▲ VAROVÁNÍ

Nezaměňujte ani nepoužívejte příslušenství, které výrobce nedoporučuje.

▲ VAROVÁNÍ

Nevkládejte bezpečnostní klíč nebo akumulátor, dokud nenainstalujete všechny součásti.

3.1 VYBALENÍ STROJE

▲ VAROVÁNÍ

Před použitím se ujistěte, že jste stroj správně sestavili.

▲ VAROVÁNÍ

- Pokud jsou součásti stroje poškozené, stroj nepoužívejte.
- Pokud nemáte všechny součásti, nepoužívejte stroj.
- Pokud jsou součásti poškozené nebo chybí, obraťte se na servisní středisko.

1. Otevřete obal.
2. Přečtěte si dokumentaci přiloženou v krabici.
3. Vyměňte z krabice všechny nesestavené součásti.
4. Vyměňte stroj z obalu.
5. Zlikvidujte krabici a obal v souladu s místními předpisy.

3.2 ODKLOPENÍ DOLNÍ RUKOJETI

Obrázek 2.

1. Vytáhněte a otočte knoflíky na rukojeti o 90 °.
2. Odklopte dolní rukojeť.
3. Zarovnejte knoflíky na rukojeti do jedné ze tří poloh na konzolách.
4. Otočte knoflíky na rukojeti o 90 °, dokud nezapadnou do otvorů v konzolách.

i POZNÁMKA

Ujistěte se, že oba knoflíky na rukojeti jsou ve stejné poloze.

▲ VAROVÁNÍ

Nepoškodte kabely při sklápění nebo odklápění rukojeti.

3.3 INSTALACE HORNÍ RUKOJETI

Obrázek 3.

1. Zarovnejte otvory v horní rukojeti a spodní rukojeti.
2. Vložte šrouby do otvorů.
3. Utáhněte knoflíky na šrouby.
4. Proveďte stejnou operaci na druhé straně.

3.4 INSTALACE ZACHYTÁVAČE TRÁVY

Obrázek 4.

1. Odstraňte mulčovací zátku.
2. Odstraňte boční deflektor.
3. Otevřete zadní výstupní dvířka a podržte je.
4. Přidržete zachytávač trávy na jeho rukojeti a zahákněte háky na tyč zadních dvířek..
5. Zavřete zadní výstupní dvířka.

3.5 INSTALACE MULČOVACÍ ZÁTKY

Obrázek 5.

1. Odstraňte zachytávač trávy.
2. Otevřete zadní výstupní dvířka a podržte je.
3. Uchopte mulčovací zátku za její rukojeť a vložte ji do výpustného žlabu.
4. Zavřete zadní výstupní dvířka.

3.6 INSTALACE BOČNÍHO VÝPUSTNÉHO ŽLABU

Obrázek 6.

▲ UPOZORNĚNÍ

Při použití bočního výpustného žlabu

- neinstalujte zachytávač trávy.
- ponechte nainstalovanou mulčovací zátku.

1. Otevřete boční výstupní dvířka a podržte je.
2. Zarovnejte výstupky bočního výpustného žlabu pod čep.
3. Zavřete boční výstupní dvířka.

3.7 NASTAVENÍ VÝŠKY ČEPELE

Čepel stroje lze nastavit na různé výšky.

Obrázek 7.

1. Vytáhněte páku pro nastavení výšky směrem dozadu pro zvýšení výšky čepele.
2. Posuňte páku pro nastavení výšky směrem dopředu pro snížení výšky čepele.

3.8 INSTALACE AKUMULÁTORU

Obrázek 8.

▲ VAROVÁNÍ

- Pokud je akumulátor nebo nabíječka poškozena, vyměňte akumulátor nebo nabíječku.
- Před instalací nebo vyjmutím akumulátoru zastavte stroj a počkejte, až se motor zastaví.
- Přečtěte si, obeznamte se a dodržujte pokyny uvedené v příručce pro baterii a nabíječku.

i POZNÁMKA

Stroj má funkci automatického spínání, která zapíná druhou baterii, když se první dostane mimo provoz.

1. Otevřete dvířka prostoru pro baterie.
2. Zarovnejte žebra na akumulátoru s drážkami v prostoru pro baterie.
3. Zatlačte akumulátor do prostoru pro baterie, dokud akumulátor nezapadne na místo.
4. Když uslyšíte kliknutí, akumulátor je nainstalován.
5. Zavřete kryt prostoru pro baterie.

i POZNÁMKA

Motor se spustí pouze po vložení bezpečnostního klíče.

3.9 VYJMUTÍ AKUMULÁTORU

Obrázek 8.

1. Otevřete dvířka prostoru pro akumulátor.
2. Vyjměte bezpečnostní klíč.
3. Stiskněte a podržte tlačítko pro uvolnění akumulátoru.
4. Vyjměte akumulátor ze stroje.

4 PROVOZ

▲ VAROVÁNÍ

Při práci používejte ochranu očí.

4.1 SPUŠTĚNÍ STROJE

Obrázek 9.

1. Vložte bezpečnostní klíč.
2. Stiskněte a podržte startovací tlačítko.
3. Zatímco držíte startovací tlačítko zmáčknuté, posuňte pákový spínač ve směru řídek.
4. Po stlačení pákového spínače můžete uvolnit startovací tlačítko. Stroj se zastaví po uvolnění pákového spínače.

Měkký start

Tento lithium-iontový stroj má funkci „měkkého startu“.

Při spuštění stroje se po přibližně 3 sekundách dostane na plnou rychlost.

i POZNÁMKA

Pokud se stroj nespustí, vyjměte akumulátor a přezkoušejte sekačku, abyste se ujistili, že:

- na čepeli není zachycena žádná tráva.
- se čepel může volně otáčet rukou.

4.2 ZASTAVENÍ STROJE

Obrázek 9.

1. Uvolněte pákový spínač pro zastavení stroje.

▲ VAROVÁNÍ

Před opětovným spuštěním stroje počkejte, až se čepel zcela zastaví. Stroj rychle nevypínejte a nezapínejte.

▲ VAROVÁNÍ

Po ukončení práce vždy vyjměte bezpečnostní klíč.

4.3 OVLÁDÁNÍ SYSTÉMU SAMOHYBNÉHO POHONU

Obrázek 9.

1. Zapněte stroj.
2. Zatímco držíte pákový spínač zmáčkнутý, posuňte páčku samohybného pohonu ve směru řídítek.
3. Podržte pákový spínač a páčku samohybného pohonu současně s pravou rukou.
4. Přepínač otáček nastavte levou rukou.
 - Pro zvýšení rychlosti posuňte přepínač otáček ve směru symbolu pumpy.
 - Pro snížení rychlosti potáhněte přepínač otáček ve směru symbolu želvy.
5. Uvolněte páčku samohybného pohonu pro zastavení systému samohybného pohonu.

4.4 VYPRÁZDNĚNÍ ZACHYTÁVAČE TRÁVY

Obrázek 10.

1. Zastavte stroj.
2. Vyjměte bezpečnostní klíč.
3. Vyjměte akumulátor.
4. Otevřete zadní výstupní dvířka a podržte je.
5. Přidržete zachytávač trávy na jeho rukojeti a odhákneť je z tyče zadních dvířek.
6. Zavřete zadní výstupní dvířka.
7. Vyprázdněte zachytávač trávy.

4.5 PRÁCE VE SVAHU

▲ VAROVÁNÍ

Nesekejte ve svahu se sklonem větším než 15 °. Pokud se ve svahu necítíte pohodlně, nesekejte ve svahu.

▲ VAROVÁNÍ

Během sekání ve svahu udržujte nízkou rychlost samohybného pohonu.

- Nejezděte po svahu nahoru a dolů, když sekáte napříč svahem. Buďte opatrní při změně směru ve svahu.
- Sledujte díry, vyjeté koleje, skály a další skryté předměty, které mohou způsobit pád. Odstraňte všechny překážky, jako jsou kameny a větve stromů.
- Ujistěte se, že máte stabilní postoj. Pokud jste v nerovnováze, okamžitě uvolněte pákový spínač.
- Nesekejte v blízkosti výsypů, příkopů nebo násypů.

4.6 PROVOZNÍ TIPY

- Nepokoušejte se přemístit funkci startovacího tlačítka nebo pákového spínače.
- Při spouštění stroj nenaklánějte.
- Nestrkejte ruce ani nohy do blízkosti nebo pod rotující části.
- Udržujte vyhazovací tunel čistý.
- Nesekejte mokrou trávu.
- Vyšší výška čepel je nutná pro novou nebo hustou trávu.
- Po každém použití vyčistěte spodní část sekačky. Odstraňte odřezky trávy, listy, nečistoty a další pozůstatky.

5 ÚDRŽBA

▲ VAROVÁNÍ

Před údržbou odstraňte ze zařízení bezpečnostní klíč a akumulátor.

▲ VAROVÁNÍ

Udržujte motor a akumulátor bez trávy, listů nebo přílišné mastnoty.

▲ UPOZORNĚNÍ

Používejte pouze schválené náhradní díly.

▲ UPOZORNĚNÍ

Nedovolte, aby brzdové kapaliny, benzín nebo materiály na bázi ropy přišly do kontaktu s plastovými díly. Chemikálie mohou způsobit poškození plastů a znemožnit jejich použití.

▲ UPOZORNĚNÍ

Na plastový kryt nebo součásti nepoužívejte silná rozpouštědla ani čisticí prostředky.

i POZNÁMKA

Doporučený utahovací moment (čepele): 33-37 Nm.

5.1 CELKOVÁ ÚDRŽBA

- Před každým použitím zkontrolujte celý výrobek, zda není poškozen, nechybí nebo nejsou uvolněné žádné díly, jako např. šrouby, matice, čepy a krytky atd.
- Správně utáhněte všechny spojovací prvky a uzávěry.
- Čistěte stroj suchým hadříkem. Nepoužívejte vodu.

5.2 MAZÁNÍ

Naneste dostatečné množství vysoce kvalitního maziva na všechna ložiska. Žádné další mazání ložisek není nutné za běžných provozních podmínek.

▲ VAROVÁNÍ

Nemažte součásti kola. Mazání může v provozu způsobit poškození součástí kola.

5.3 VÝMĚNA ČEPELE

Obrázek 11.

▲ VAROVÁNÍ

Používejte pouze schválené náhradní čepele.

▲ VAROVÁNÍ

Vždy si chraňte ruce pevnými rukavicemi nebo zabalením čepelí hadrem, když se jich dotýkáte.

1. Zastavte stroj.
2. Ujistěte se, že se čepele zcela zastaví.
3. Vyjměte bezpečnostní klíč a akumulátor.
4. Převraťte sekačku na boční stranu.
5. K zabránění pohybu čepele použijte kus dřeva.
6. Odstraňte montážní šroub pomocí klíče nebo nástavce.
7. Vyjměte čepel.
8. Nainstalujte nový pilový kotouč. Ujistěte se, že šípky zapadnou do otvorů v čepeli.
9. Vložte montážní šroub a utáhněte.

5.4 SKLADOVÁNÍ STROJE

- Před skladováním vyčistěte stroj.

- Před skladováním stroje se ujistěte, že motor není horký.
- Ujistěte se, že stroj nemá uvolněné nebo poškozené součásti. Pokud je to nutné, postupujte takto:
 - Vyměňte poškozené části.
 - Utáhněte šrouby.
 - Promluvte si s osobou ze schváleného servisního střediska.
- Skladujte stroj v suchém prostoru.
- Ujistěte se, že se děti nemohou přiblížit k zařízení.

6 ODSTRAŇOVÁNÍ PROBLÉMŮ

Problém	Možná příčina	Řešení
Rukojeť není ve správné poloze.	Šrouby nejsou správně osazené.	Nastavte výšku rukojeti a ujistěte se, že knoflíky a šrouby jsou správně zarovnané.
Stroj se nespustí.	Kapacita baterie je nízká.	Nabijte akumulátor.
	Pákový spínač je vadný.	Vyměňte pákový spínač.
	Bezpečnostní klíč není vložen.	Vložte bezpečnostní klíč.
Stroj řeže trávu nerovnoměrně.	Trávník je hrbolatý.	Zkontrolujte oblast sečení.
	Výška čepele není nastavena správně.	Posuňte kola do vyšší polohy.
Stroj správně nemulčuje.	Odřezky mokré trávy se nalepují na sekačku.	Před sečením počkejte, dokud tráva neuschne.
	Chybí mulčovací zátka.	Nainstalujte mulčovací zátka.
Stroj se těžko tlačí.	Tráva je příliš vysoká nebo je výška čepele příliš nízká.	Zvyšte nastavení výšky čepele.
	Zachytávač trávy a čepel se táhnou v tlusté trávě.	Odstraňte odřezky trávy ze zachytávače trávy.

Problém	Možná příčina	Řešení
Na stroji dochází k vysokým vibracím.	Čepel je nevyvážená a opotřebovaná.	Vyměňte čepel.
	Hřídel motoru je ohnutá.	<ol style="list-style-type: none"> 1. Zastavte motor. 2. Vyměňte bezpečnostní klíč a akumulátor. 3. Odpojte napájecí zdroj. 4. Zkontrolujte poškození. 5. Opravte stroj dříve, než jej znovu spustíte.
Stroj se zastaví během sečení.	Výška čepele je příliš nízká.	Zvyšte nastavení výšky čepele.
	Akumulátor je vybitý.	Nabijte akumulátor.
	Odřezky mokré trávy se nalepují na sekačku nebo čepel.	Vyměňte akumulátor a zkontrolujte sekačku.
	Provozní teplota stroje je příliš vysoká.	Stroj ochladte.

* Pokud řešení těchto problémů nemůžete najít, obraťte se na servisní středisko.

7 TECHNICKÉ ÚDAJE

Napětí	48 V
Otáčky naprázdno	2800 / min
Záběr	460 mm
Výška sečení	25 - 80 mm
Rychlost s vlastním pohonem	0.7-1.35 m/s
Kapacita zachytávače trávy	50 L
Hmotnost (bez akumulátoru)	27.5 kg
Měřená hladina akustického tlaku	$L_{PA} = 80 \text{ dB(A)}$, $K = 3 \text{ dB(A)}$
Garantovaná hladina akustického výkonu	$L_{WA,d} = 91 \text{ dB(A)}$
Vibrace	$< 2.5 \text{ m/s}^2$, $K = 1.5 \text{ m/s}^2$

Akumulátor	G4824B4
Typ nabíječky	G4824C4
Konstrukce se zdvojenou izolací	
IPX	IPX4

8 ZÁRUKA

(Úplné záruční podmínky naleznete na webové stránce společnosti Greenworks)

Záruka Greenworks je 3 roky na výrobek a 2 roky na akumulátor (spotřební / soukromé použití) od data zakoupení. Tato záruka se vztahuje na výrobní závady. Vadný výrobek v záruce může být buď opraven nebo vyměněn. Přístroj, který byl zneužitý nebo použitý jinými způsoby, než popsanými v uživatelské příručce, může být odmítnut pro uplatnění záruky. Na normální opotřebování a opotřebované součásti se záruka nevztahuje. Původní záruka výrobce není ovlivněna žádnou dodatečnou zárukou, kterou nabízí prodejce nebo obchodník.

Vadný výrobek spolu s dokladem o koupi (pokladniční stvrženka) musí být vrácen na místo zakoupení pro uplatnění záručního nároku.

9 ES PROHLÁŠENÍ O SHODĚ

Název a adresa výrobce:

Jméno: GLOBGRO AB Globe Group Europe

Adresa: Propellergatan 1, 211 15 Malmö, Švédsko

Název a adresa společnosti oprávněně vypracovat soubor technické dokumentace:

Jméno: Peter Söderström

Adresa: Propellergatan 1, 211 15 Malmö, Švédsko

Tímto prohlašujeme, že výrobek

Kategorie: Sekačka na trávu

Model: 2506813 (LME462)

Výrobní číslo: Viz štítek s označením výrobku

Rok výroby: Viz štítek s označením výrobku

- je v souladu s příslušnými ustanoveními směrnice o strojních zařízeních 2006/42/ES.
- je v souladu s následujícími směrnicemi ES:
 - 2014/30/EU
 - 2000/14/EC a 2005/88/EC
 - 2011/65/EU a (EU)2015/863

Dále prohlašujeme, že byly použity následující části, ustanovení harmonizovaných norem:

- EN 60335-1, EN 60335-2-77, EN 62233, EN ISO 3744, EN 55014-1, EN 55014-2, ISO 11094, IEC 62321-3-1, IEC 62321-4, IEC 62321-5, IEC 62321-6, IEC 62321-7-1, IEC 62321-7-2, IEC 62321-8

Metoda posouzení shody s přílohou VI / směrnice 2000/14/ES.

Měřená hladina akustického výkonu L_{WA} : 90.1 dB(A)

Garantovaná hladina akustického výkonu $L_{WA,d}$: 91 dB(A)

Místo, datum: Mal- Podpis: Ted Qu, ředitel pro kvali-
mø, 07.08.2019 tu

Ted Qu

1	Popis.....	102	4.2	Zastavenie stroja.....	104
1.1	Účel.....	102	4.3	Ovládanie systému samohybného pohonu.....	104
1.2	Prehľad.....	102	4.4	Vyprázdnenie zachytávača trávy.....	104
2	Bezpečnosť.....	102	4.5	Práca na svahu.....	104
3	Inštalácia.....	102	4.6	Prevádzkové tipy.....	104
3.1	Rozbalenie stroja.....	102	5	Údržba.....	104
3.2	Vyklopenie dolnej rukoväti.....	102	5.1	Celková údržba.....	105
3.3	Inštalácia hornej rukoväti	102	5.2	Mazanie.....	105
3.4	Inštalácia zachytávača trávy.....	103	5.3	Výmena čepele.....	105
3.5	Inštalácia mulčovacej zátky.....	103	5.4	Stroj uskladnite.....	105
3.6	Inštalácia bočného výpustného žlabu....	103	6	Riešenie problémov.....	105
3.7	Nastavenie výšky čepele.....	103	7	Technické údaje.....	106
3.8	Inštalácia akumulátora.....	103	8	Záruka.....	106
3.9	Odstránenie akumulátora.....	103	9	Vyhlasenie ES o zhode.....	106
4	Obsluha.....	103			
4.1	Spustenie stroja.....	103			

1 POPIS

1.1 ÚČEL

Tento stroj sa používa na kosenie trávnikov v domácnosti. Rezacia čepeľ musí byť približne rovnobežne so zemou. Všetky štyri kolesá sa musia pri kosení dotýkať zeme.

1.2 PREHĽAD

Obrázok 1-11.

- 1 Tlačidlo rukováti
- 2 Dolná rukoväť
- 3 Konzola
- 4 Horná rukoväť
- 5 Skrutka
- 6 Tlačidlo
- 7 Zachytávač trávy
- 8 Mulčovacia zátka
- 9 Bočný deflektor
- 10 Zadné výstupné dvierka
- 11 Rukoväť zachytávača trávy
- 12 Háčik
- 13 Tyč zadných dvierok
- 14 Rukoväť mulčovacej zátky
- 15 Vyhadzovací tunel
- 16 Bočné výstupné dvierka
- 17 Výstupky
- 18 Čap
- 19 Páka pre nastavenie výšky
- 20 Dvierka pre akumulátor
- 21 Priestor pre akumulátor
- 22 Bezpečnostný kľúč
- 23 Tlačidlo uvoľnenia akumulátora
- 24 Tlačidlo Štart
- 25 Madlo
- 26 Pákový spínač
- 27 Páčka samohybného pohonu
- 28 Volič rýchlosti
- 29 Čepeľ
- 30 Drevo
- 31 Montážna skrutka
- 32 Smer rotácie čepele

2 BEZPEČNOSŤ

▲ VAROVANIE

Uistite sa, že dodržiavate všetky bezpečnostné pokyny.

Pozrite si Bezpečnostnú príručku.

3 INŠTALÁCIA

▲ VAROVANIE

Nezamieňajte ani nepoužívajte príslušenstvo, ktoré výrobca neodporúča.

▲ VAROVANIE

Neukladajte bezpečnostný kľúč alebo akumulátor, kým nenainštalujete všetky súčasti.

3.1 ROZBALENIE STROJA

▲ VAROVANIE

Pred použitím sa uistite, že ste stroj správne zostavili.

▲ VAROVANIE

- Ak sú diely poškodené, stroj nepoužívajte.
- Ak nemáte všetky diely, stroj nepoužívajte.
- Ak sú súčasti poškodené alebo chýbajú, obráťte sa na servisné stredisko.

1. Otvorte balik.
2. Prečítajte si dokumentáciu priloženú v krabici.
3. Z krabice vyberte všetky nezmontované diely.
4. Vyberte stroj z obalu.
5. Zlikvidujte škatuľu a obal v súlade s miestnymi predpismi.

3.2 VYKLOPENIE DOLNEJ RUKOVÄTI

Obrázok 2.

1. Vytiahnite a otočte tlačidlá na rukováti o 90 °.
2. Vyklopte dolnú rukoväť.
3. Zarovnajte tlačidlá na rukováti do jednej z troch polôh na konzolách.
4. Otočte tlačidlá na rukováti o 90 °, kým nezapadnú do otvorov v konzolách.

i POZNÁMKA

Uistite sa, že obidve tlačidlá na rukováti sú v rovnakej polohe.

▲ VAROVANIE

Nepoškodte káble pri sklápaní alebo vyklápaní rukováti.

3.3 INŠTALÁCIA HORNEJ RUKOVÄTI

Obrázok 3.

1. Zarovnajte otvory v hornej a spodnej rukováti.
2. Vložte skrutky do otvorov.
3. Dotiahnite matice na skrutkách.

4. Urobte rovnakú operáciu na druhej strane.

3.4 INŠTALÁCIA ZACHYTÁVAČA TRÁVY

Obrázok 4.

1. Odstráňte mulčovaciu zátku.
2. Odstráňte bočný deflektor.
3. Otvorte zadné výstupné dverka a podržte ich.
4. Pridržte zachytávač trávy na jeho rukoväti a zaháknite háky na tyč zadných dveriek.
5. Zatvorte zadné výstupné dverka.

3.5 INŠTALÁCIA MULČOVACEJ ZÁTKY

Obrázok 5.

1. Odstráňte zachytávač trávy.
2. Otvorte zadné výstupné dverka a podržte ich.
3. Uchopte mulčovaciu zátku za jej rukoväť a vložte ju do výstupného žlabu.
4. Zatvorte zadné výstupné dverka.

3.6 INŠTALÁCIA BOČNÉHO VÝPUSTNÉHO ŽLABU

Obrázok 6.

▲ VÝSTRAHA

Pri použití bočného výpusného žlabu

- neinštalujte zachytávač trávy.
- ponechajte nainštalovanú mulčovaciu zátku.

1. Otvorte bočné výstupné dverka a podržte ich.
2. Zarovnajte výstupky bočného výpusného žlabu pod čap.
3. Zatvorte bočné výstupné dverka.

3.7 NASTAVENIE VÝŠKY ČEPELE

Čepeľ stroja je možné nastaviť na rôzne výšky.

Obrázok 7.

1. Vytiahnite páku pre nastavenie výšky smerom dozadu pre zvýšenie výšky čepele.
2. Posuňte páku pre nastavenie výšky smerom dopredu pre zníženie výšky čepele.

3.8 INŠTALÁCIA AKUMULÁTORA

Obrázok 8.

▲ VAROVANIE

- Ak je akumulátor alebo nabíjačka poškodená, vymeňte batériu alebo nabíjačku.
- Pred inštaláciou alebo vybratím akumulátora zastavte stroj a počkajte, kým sa motor zastaví.
- Prečítajte si, oboznámte sa a dodržujte pokyny uvedené v príručke pre batériu a nabíjačku.

i POZNÁMKA

Stroj má funkciu automatického prepínania, ktorá umožňuje, aby druhá batéria fungovala, keď prvá nemôže fungovať.

1. Otvorte dverka priestoru pre batérie.
2. Zarovnajte rebrá na akumulátore s drážkami v priestore pre batérie.
3. Zatlačte akumulátor do priestoru pre batérie, kým batéria nezapadne na miesto.
4. Keď budete počuť kliknutie, akumulátor je nainštalovaný.
5. Zatvorte kryt pre batérie.

i POZNÁMKA

Motor sa spustí iba po vložení bezpečnostného kľúča.

3.9 ODSTRÁNENIE AKUMULÁTORA

Obrázok 8.

1. Otvorte dverka priestoru pre akumulátor.
2. Vyberte bezpečnostný kľúč.
3. Stlačte a podržte tlačidlo pre uvoľnenie akumulátora.
4. Vyberte akumulátor zo zariadenia.

4 OBSLUHA

▲ VAROVANIE

Pri práci používajte ochranu očí.

4.1 SPUSTENIE STROJA

Obrázok 9.

1. Vložte bezpečnostný kľúč.
2. Stlačte a podržte štartovacie tlačidlo.
3. Počas držania štartovacieho tlačidla, posuňte pákový spínač v smere riadiel.
4. Po stlačení pákového spínača môžete uvoľniť štartovacie tlačidlo. Stroj sa zastaví po uvoľnení pákového spínača.

Mäkký štart

Tento lítium-iónový stroj má funkciu „mäkkého štartu“.

Po spustení sa stroj po približne 3 sekundách dostane na plnú rýchlosť.

i POZNÁMKA

Ak sa stroj nespustí, vyberte akumulátor a preskúšajte kosačku, aby ste sa uistili, že:

- na čepeľi nie je zachytená žiadna tráva.
- sa čepeľ môže voľne otáčať rukou.

4.2 ZASTAVENIE STROJA

Obrázok 9.

1. Uvoľnite pákový spínač pre zastavenie stroja.

▲ VAROVANIE

Pred opätovným spustením stroja počkajte, kým sa čepele celkom zastavia. Stroj rýchlo nevypínajte a nezapínajte.

▲ VAROVANIE

Po ukončení práce vždy vyberte bezpečnostný kľúč a akumulátor.

4.3 OVLÁDANIE SYSTÉMU SAMOBYBNÉHO POHONU

Obrázok 9.

1. Zapnite stroj.
2. Pokým držíte pákový spínač stlačený, posuňte páčku samobybného pohonu v smere riadiel.
3. Podržte pákový spínač a páčku samobybného pohonu súčasne s pravou rukou.
4. Prepínač otáčok nastavte ľavou rukou.
 - Pre zvýšenie rýchlosti posuňte prepínač otáčok v smere symbolu pumpy.
 - Pre zníženie rýchlosti potiahnite prepínač otáčok v smere symbolu korytnačky.
5. Uvoľnite páčku samobybného pohonu pre zastavenie systému samobybného pohonu.

4.4 VYPRÁZDNENIE ZACHYTÁVAČA TRÁVY

Obrázok 10.

1. Stroj zastavte.
2. Vyberte bezpečnostný kľúč.
3. Vyberte akumulátor.
4. Otvorte zadné výstupné dverka a podržte ich.
5. Pridržte zachytávač trávy za jeho rukoväť a odhákajte ho z dverovej tyče.
6. Zatvorte zadné výstupné dverka.
7. Vyprázdňte zachytávač trávy.

4.5 PRÁCA NA SVAHU

▲ VAROVANIE

Nekoste na svahu so sklonom, ktorý presahuje 15 °. Ak sa na svahu necítite pohodlne, nekoste na svahu.

▲ VAROVANIE

Počas kosenia na svahu udržiavajte nízku rýchlosť samobybného pohonu.

- Nejazdite po svahu hore a dole, keď kosíte naprieč svahom. Buďte opatrní pri zmene smeru na svahu.
- Sledujte diery, vyjazdené koľaje, skaly a ďalšie skryté predmety, ktoré môžu spôsobiť pád. Odstráňte všetky prekážky, ako sú kamene a konáre stromov.
- Uistite sa, že máte stabilný postoj. Ak ste v nerovnôvaha, okamžite uvoľnite pákový spínač.
- Nekoste v blízkosti výsypov, priekop alebo násypov.

4.6 PREVÁDZKOVÉ TIPY

- Nepokúšajte sa premostiť funkciu štartovacieho tlačidla alebo pákového spínača.
- Pri spúšťaní stroj nenakláňajte.
- Nestrkajte ruky ani nohy do blízkosti alebo pod rotujúce časti.
- Udržujte výpustný žľab čistý.
- Nekoste mokrú trávu.
- Vyššia výška čepele je potrebná pre novú alebo hrubú trávu.
- Po každom použití vyčistite spodnú časť kosačky. Odstráňte odrezky trávy, listy, nečistoty a ďalšie pozostatky.

5 ÚDRŽBA

▲ VAROVANIE

Pred údržbou odstráňte zo zariadenia bezpečnostný kľúč a akumulátor.

▲ VAROVANIE

Udržujte motor a akumulátor bez trávy, listov alebo prílišnej mastnoty.

▲ VÝSTRAHA

Používajte iba schválené náhradné diely.

▲ VÝSTRAHA

Nedovoľte, aby brzdové kvapaliny, benzín alebo materiály na báze ropy prišli do kontaktu s plastovými dielmi. Chemikálie môžu spôsobiť poškodenie plastov a znemožniť ich používanie.

▲ VÝSTRAHA

Na plastový kryt alebo súčasti nepoužívajte silné rozpúšťadlá ani čistiace prostriedky.

i POZNÁMKA

Odporúčaný uťahovací moment (čepele): 33-37 Nm

5.1 CELKOVÁ ÚDRŽBA

- Pred každým použitím skontrolujte stroj, či nie je poškodený, nechýbajú alebo nie sú uvoľnené žiadne diely, ako napr. skrutky, matice a uzávery.
- Správne dotiahnite všetky spojovacie prvky a uzávery.
- Čistite iba suchou handričkou. Nepoužívajte vodu.

5.2 MAZANIE

Naneste dostatočné množstvo vysokokvalitného maziva na všetky ložiská. Žiadne ďalšie mazanie ložísk nie je nutné pri bežných prevádzkových podmienkach.

▲ VAROVANIE

Nemažte súčasti kolesa. Mazanie môže v prevádzke spôsobiť poškodenie súčasti kolesa.

5.3 VÝMENA ČEPELE

Obrázok 11.

▲ VAROVANIE

Používajte iba originálne náhradné čepele.

▲ VAROVANIE

Vždy si chráňte ruky pevnými rukavicami alebo zabalením čepeli handrou, keď sa ich dotýkate.

1. Stroj zastavte.
2. Uistite sa, že sa čepele celkom zastavia.
3. Vyberte bezpečnostný kľúč a akumulátor.
4. Prevráťte kosačku na bočnú stranu.
5. Pre zabránenie pohybu čepele použite kus dreva.
6. Odstráňte montážnu skrutku pomocou kľúča alebo nadstavca.
7. Vyberte čepeľ.
8. Nainštalujte novú čepeľ. Uistite sa, že šípky zapadnú do otvorov v čepeli.
9. Vložte montážnu skrutku a dotiahnite.

5.4 STROJ USKLADNITE

- Pred skladovaním vyčistite stroj.
- Pred skladovaním stroja sa uistite, že motor nie je horúci.

- Uistite sa, že stroj nemá uvoľnené alebo poškodené súčasti. Ak je to nutné, postupujte takto:
 - Vymeňte poškodené časti.
 - Zatahnite skrutky.
 - Hovorte s osobou zo schváleného servisného strediska.
- Skladujte stroj v suchom priestore.
- Uistite sa, že sa deti nemôžu priblížiť k stroju.

6 RIEŠENIE PROBLÉMOV

Problém	Možná príčina	Riešenie
Rukoväť nie je v správnej polohe.	Skrutky nie sú správne osadené.	Nastavte výšku rukoväte a uistite sa, že gombíky a skrutky sú správne zarovnané.
Stroj sa nespustí.	Kapacita batérie je nízka.	Nabite akumulátor.
	Pákový spínač je chybný.	Vymeňte pákový spínač.
	Bezpečnostný kľúč nie je vložený.	Vložte bezpečnostný kľúč.
Stroj seká trávu nerovnomerne.	Trávnik je hrboľatý.	Skontrolujte oblasť kosenia.
	Výška čepele nie je správne nastavená.	Posuňte kolesá do vyššej polohy.
Stroj správne nemulčuje.	Odrezký mokrej trávy sa nalepujú na kosačku.	Pred kosením počkajte, kým tráva neuschne.
	Chýba mulčovací zátka.	Nainštalujte mulčovací zátka.
Stroj sa ťažko tlačí.	Tráva je príliš vysoká alebo je výška čepele príliš nízka.	Zvýšte nastavenie výšky čepele.
	Zachytávač trávy a čepeľ sa ťahajú v hrubej tráve.	Odstráňte odrezky trávy zo zachytávača trávy.

Problém	Možná příčina	Riešenie
Na stroji dochádza k vysokým vibráciám.	Čepeľ je nevyvážená a opotrebovaná.	Vymeňte nôž.
	Hriadeľ motora je ohnutý.	<ol style="list-style-type: none"> 1. Zastavte motor. 2. Vyberte bezpečnostný kľúč a akumulátor. 3. Odpojte napájací zdroj. 4. Skontrolujte poškodenie. 5. Opravte stroj predtým, než ho znovu spustíte.
Stroj sa zastaví počas kosenia.	Výška čepele je príliš nízka.	Zvýšte nastavenie výšky čepele.
	Akumulátor je vybitý.	Nabite akumulátor.
	Odrezky mokrej trávy sa nalepujú na kosačku alebo čepeľ.	Vyberte akumulátor a skontrolujte kosačku.
	Prevádzková teplota stroja je príliš vysoká.	Stroj ochladte.

* Ak riešenie týchto problémov nemôžete nájsť, obráťte sa na servisné stredisko.

7 TECHNICKÉ ÚDAJE

Napätie	48 V
Rýchlosť bez zaťaženia	2800 / min
Záber	460 mm
Výška kosenia	25 - 80 mm
Rýchlosť s vlastným pohonom	0.7-1.35 m/s
Kapacita zachytávača trávy	50 L
Hmotnosť (bez akumulátora)	27.5 kg
Meraná hladina akustického tlaku	$L_{PA} = 80 \text{ dB(A)}$, $K = 3 \text{ dB(A)}$
Garantovaná hladina akustického výkonu	$L_{WA,d} = 91 \text{ dB(A)}$
Vibrácie	$< 2.5 \text{ m/s}^2$, $K = 1.5 \text{ m/s}^2$

Akumulátor	G4824B4
Typ nabíjačky	G4824C4
Konštrukcia s dvojitou izoláciou	
IPX	IPX4

8 ZÁRUKA

(Úplné záručné podmienky nájdete na webovej stránke spoločnosti Greenworks)

Záruka Greenworks je 3 roky na výrobok a 2 roky na akumulátor (spotrebné / súkromné používanie) od dátumu zakúpenia. Táto záruka sa vzťahuje na výrobné chyby. Chybný výrobok v záruke môže byť buď opravený alebo vymenený. Prístroj, ktorý bol zneužitý alebo použitý inými spôsobmi, ako popísanými v používateľskej príručke, môže byť odmietnutý na uplatnenie záruky. Na normálne opotrebovanie a opotrebované súčasti sa záruka nevzťahuje. Pôvodná záruka výrobcu nie je ovplyvnená žiadosťou o dodatok zárukou, ktorú ponúka predajca alebo obchodník.

Chybný výrobok spolu s dokladom o zakúpení (pokladničný blok) musí byť vrátený na miesto zakúpenia pre uplatnenie záruky.

9 VYHLÁSENIE ES O ZHODE

Názov a adresa výrobcu:

Názov: GLOBGRO AB
Globe Group Europe

Adresa: Propellergatan 1, 211 15 Malmö, Švédsko

Názov a adresa spoločnosti oprávnenej vypracovať súbor technickej dokumentácie:

Názov: Peter Söderström
Adresa: Propellergatan 1, 211 15 Malmö, Švédsko

Týmto prehlasujeme, že výrobok

Kategória: Kosačka na trávu
Model: 2506813 (LME462)
Výrobné číslo: Pozrite si štítok s označením výrobku
Rok výroby: Pozrite si štítok s označením výrobku

- je v súlade s príslušnými ustanoveniami smernice o strojných zariadeniach 2006/42/ES.
- je v súlade s nasledujúcimi smernicami ES:
 - 2014/30/EÚ

- 2000/14/EC a 2005/88/EC
- 2011/65/EÚ a (EÚ)2015/863

Ďalej vyhlasujeme, že boli použité nasledujúce časti, ustanovenia harmonizovaných noriem:

- EN 60335-1, EN 60335-2-77, EN 62233, EN ISO 3744, EN 55014-1, EN 55014-2, ISO 11094, IEC 62321-3-1, IEC 62321-4, IEC 62321-5, IEC 62321-6, IEC 62321-7-1, IEC 62321-7-2, IEC 62321-8

Metóda posudzovania zhody s prílohou VI smernice 2000/14/ES.

Meraná hladina akustického výkonu L_{WA} : 90.1 dB(A)

Garantovaná hladina akustického výkonu $L_{WA,d}$: 91 dB(A)

Miesto, dátum: Mal- Podpis: Ted Qu, riaditeľ kvality
mô, 07.08.2019

Ted Qu

1	Opis.....	109	4.1	Zagon naprave.....	110
1.1	Namen.....	109	4.2	Zaustavitev naprave.....	111
1.2	Pregled.....	109	4.3	Delovanje sistema na lastni pogon.....	111
2	Varnost.....	109	4.4	Praznjenje košare za travo.....	111
3	Namestitev.....	109	4.5	Košnja na pobočjih.....	111
3.1	Razpakiranje naprave.....	109	4.6	Nasveti za delovanje.....	111
3.2	Razpiranje spodnjega ročaja.....	109	5	Vzdrževanje.....	111
3.3	Namestitev zgornjega ročaja	109	5.1	Splošno vzdrževanje.....	112
3.4	Nameščanje košare za travo.....	110	5.2	Mazanje.....	112
3.5	Namestitev vtiča za mulčenje.....	110	5.3	Zamenjava rezila.....	112
3.6	Namestitev žleba za stranski izmet.....	110	5.4	Skladiščenje naprave.....	112
3.7	Namestitev višine rezila.....	110	6	Odpravljanje napak.....	112
3.8	Namestitev akumulatorja.....	110	7	Tehnični podatki.....	113
3.9	Odstranitev akumulatorja.....	110	8	Garancija.....	113
4	Delovanje.....	110	9	Izjava ES o skladnosti.....	113

1 OPIS

1.1 NAMEN

Kosilnica je namenjena košnji trave na domačih zelenicah in tratih. Rezilo kosilnice mora biti približno vzporedno s tlemi. Med košnjo se morajo vsa štiri kolesa dotikati tal.

1.2 PREGLED

Slika 1–11

- 1 Gumb na ročaju
- 2 Spodnji ročaj
- 3 Nosilec
- 4 Zgornji ročaj
- 5 Vijak
- 6 Gumb
- 7 Košara za travo
- 8 Vtič za mulčenje
- 9 Žleb za stranski izmet
- 10 Vrata za izmet zadaj
- 11 Ročica košare za travo
- 12 Kavelj
- 13 Drog vrat
- 14 Ročica vtiča za mulčenje
- 15 Izmetni žleb
- 16 Vrata za stranski izmet
- 17 Vdolbine
- 18 Sornik
- 19 Ročica za nastavitev višine
- 20 Vrata akumulatorja
- 21 Prostor za akumulator
- 22 Varnostni ključ
- 23 Gumb za sprostitev akumulatorja
- 24 Gumb za zagon
- 25 Krmilo
- 26 Stikalo za izpust
- 27 Vzvod z lastnim pogonom
- 28 Gumb za upravljanje hitrosti
- 29 Rezilo
- 30 Les
- 31 Pritrdilni vijak
- 32 Puščice

2 VARNOST

▲ OPOZORILO

Vedno v celoti upoštevajte navodila za uporabo.

Upoštevajte tudi varnostna navodila.

3 NAMESTITEV

▲ OPOZORILO

Dodatne opreme, ki je ni priporočil proizvajalec, ne smete spremeniti ali izdelati sami.

▲ OPOZORILO

Varnostnega ključa ali akumulatorja ne smete vstaviti, dokler niste sestavili vseh delov.

3.1 RAZPAKIRANJE NAPRAVE

▲ OPOZORILO

Pred uporabo se prepričajte, da je naprava pravilno sestavljena.

▲ OPOZORILO

- Če so deli poškodovani, naprave ne uporabljajte.
- Če nimate vseh delov, naprave ne uporabljajte.
- Če so deli poškodovani ali manjkajo, se obrnite na servisni center.

1. Odprite embalažo.
2. Preberite dokumente v škatli.
3. Iz škatle odstranite vse nesestavljene dele.
4. Napravo odstranite iz škatle.
5. Zavrzite škatlo in embalažo v skladu z lokalnimi predpisi.

3.2 RAZPIRANJE SPODNJEGA ROČAJA

Slika 2

1. Povlecite in zavrtite gumbe na ročaju za 90°.
2. Razprite spodnji ročaj.
3. Poravnajte gumbe na ročaju v enega od treh položajev na nosilcih.
4. Gumbe za ročaju zavrtite za 90°, dokler ne sedejo v luknje v nosilcih.

i OPOMBA

Prepričajte se, da sta dva gumba na ročaju v enakem položaju.

▲ OPOZORILO

Pazite, da med razpiranjem in zlaganjem ročaja ne poškodujete kablov.

3.3 NAMESTITEV ZGORNJEGA ROČAJA

Slika 3

1. Poravnajte luknje v zgornjem in spodnjem ročaju.
2. Skozi luknjice vstavite vijake.
3. Na vijake privijte gube.
4. Postopek ponovite na drugi strani.

3.4 NAMEŠČANJE KOŠARE ZA TRAVO

Slika 4

1. Odstranite vtič za mulčenje.
2. Odstranite žleb za stranski izmet.
3. Odprite vrata za izmet zadaj in jih pridržite.
4. Primite košaro za travo za njen ročaj in aktivirajte kavlje na drugo vrat.
5. Zaprite vrata za izmet zadaj.

3.5 NAMESTITEV VTIČA ZA MULČENJE

Slika 5

1. Odstranite košaro za travo.
2. Odprite vrata za izmet zadaj in jih pridržite.
3. Primite vtič za mulčenje za njegov ročaj in ga namestite v izmetni žleb.
4. Zaprite vrata za izmet zadaj.

3.6 NAMESTITEV ŽLEBA ZA STRANSKI IZMET

Slika 6

▲ PREVIDNO

Če uporabljate žleb za stranski izmet,

- ne morate namestiti košare za travo.
- Vtič za mulčenje naj bo nameščen.

1. Odprite vrata za stranski izmet in jih pridržite.
2. Poravnajte vdolbine žleba za stranski izmet pod sornikom.
3. Zaprite vrata za stranski izmet.

3.7 NAMESTITEV VIŠINE REZILA

Rezila vrtnih kosilnic lahko nastavite na različne višine.

Slika 7

1. Za dvig rezila povlecite ročico za nastavitev višine nazaj.
2. Za spust rezila povlecite ročico za nastavitev naprej.

3.8 NAMESTITEV AKUMULATORJA

Slika 8

▲ OPOZORILO

- Če je akumulator ali polnilec poškodovan, ga zamenjajte.
- Zaustavite napravo in počakajte, da se motor povsem ustavi, preden namestite ali odstranite akumulator.
- Temeljito preberite in upoštevajte navodila glede akumulatorja in polnilnika.

i OPOMBA

Naprava ima vgrajeno funkcijo samodejnega preklopa, ki omogoči aktiviranje drugega akumulatorja, če je prvi prazen.

1. Odprite vrata akumulatorja.
2. Dvižne zavihke na akumulatorju poravnajte z utori na akumulatorju.
3. Akumulator potisnite v prostor za akumulator, dokler se ne usede na svoje mesto.
4. Ko slišite klik, je akumulator nameščen.
5. Zaprite vrata akumulatorja.

i OPOMBA

Motor se zažene šele takrat, ko vstavite varnostni ključ.

3.9 ODSTRANITEV AKUMULATORJA

Slika 8

1. Odprite vrata akumulatorja.
2. Izvlecite varnostni ključ.
3. Potisnite in držite gumb za sprostitev akumulatorja.
4. Odstranite akumulator iz naprave.

4 DELOVANJE

▲ OPOZORILO

Med košnjo trave nosite zaščitna očala.

4.1 ZAGON NAPRAVE

Slika 9

1. Vstavite varnostni ključ.
2. Pritisnite in pridržite gumb za zagon kosilnice.
3. Medtem ko držite gumb za zagon, povlecite stikalo za izpust v smeri krmila.
4. Spustite gumb za zagon, da zaženete kosilnico.

Programski zagon

Kosilnica z li-ionskimi baterijami ima funkcijo programskega zagona.

Ko zaženete napravo, začne ta po približno 3 sekundah delovati s polno hitrostjo.

i OPOMBA

Če se naprava ne zažene, odstranite akumulator in preverite kosišče. Prepričajte se,

- da se trava ni zagozdila v rezilo;
- da lahko rezilo brez težav zavrtite z oko.

4.2 ZAUSTAVITEV NAPRAVE

Slika 9

1. Spustite stikalo za izpust, da zaustavite napravo.

▲ OPOZORILO

Preden znova zaženete napravo, počakajte, da se rezila popolnoma zaustavijo. Naprave ne smete hitro izklopiti in jo znova vklopiti.

▲ OPOZORILO

Po končanem opravi vedno odstranite varnostni ključ in akumulator.

4.3 DELOVANJE SISTEMA NA LASTNI POGON

Slika 9

1. Zaženite žago.
2. Medtem ko držite stikalo za izpust, potisnite vzvod z lastnim pogonom v smeri krmila.
3. Stikalo za izpust in vzvod z lastnim pogonom držite hkrati z desno roko.
4. Z levo roko nastavite gumb za upravljanje hitrosti.
 - Gumb za upravljanje hitrosti potisnite proti simbolu pume, da povečate hitrost.
 - Gumb za upravljanje hitrosti povlecite proti simbolu želve, da zmanjšate hitrost.
5. Spustite vzvod z lastnim pogonom, da izklopite sistem na lastni pogon.

4.4 PRAZNIENJE KOŠARE ZA TRAVO

Slika 10

1. Zaustavite napravo.
2. Izvlecite varnostni ključ.
3. Odstranite baterijo.
4. Odprite vrata za izmet zadaj in jih pridržite.
5. Primate košaro za travo za ročaj in so snemite z droga vrat.
6. Zaprite vrata za izmet zadaj.
7. Izpraznite košaro za travo.

4.5 KOŠNJA NA POBOČJIH

▲ OPOZORILO

Ne kosite na pobočjih, če je naklon večji od 15°. Če vam košnja na pobočjih predstavlja težave, tega ne počnite.

▲ OPOZORILO

Pobočja kosite pri nizki hitrosti.

- Na pobočju ne kosite v smeri navzgor in navzdol. Ko spreminjate smer na pobočju, bodite zelo previdni.
- Bodite pozorni na luknje, korenine, kamne in druge skrite predmete, zaradi katerih lahko padete. Odstranite vse ovire, kot so skale in drevesne veje.
- Prepričajte se, da stojite trdno na tleh. Če izgubite ravnotežje, takoj spustite stikalo za izpust.
- Ne kosite v bližini depojev, jarkov ali nasipov.

4.6 NASVETI ZA DELOVANJE

- Ne poskušajte spremeniti delovanja gumba za zagon ali stikala za izpust.
- Ko zaženete kosilnico, je ne nagibajte.
- Rok in stopal ne postavljajte v bližino ali pod vrteče se dele kosilnice.
- Žleb za izmet mora biti čist.
- Če je trava mokra, je ne kosite.
- Če kosite novo ali gosto posajeno travo, nastavite rezilo višje.
- Po vsaki uporabi očistite dno kosišča kosilnice. Odstranite odrezano travo, listje, umazanijo in druge ostanke.

5 VZDRŽEVANJE

▲ OPOZORILO

Pred vzdrževanjem odstranite varnostni ključ in akumulator iz naprave.

▲ OPOZORILO

Poskrbite, da v motorju in prostoru za akumulator ni trave, listja ali preveč olja.

▲ PREVIDNO

Uporabite le odobrene nadomestne dele.

▲ PREVIDNO

Pazite, da plastični deli ne pridejo v stik z zavorno tekočino, bencinom ter materiali na naftni osnovi. Kemikalije lahko plastiko poškodujejo do te mere, da je ni več mogoče popraviti.

▲ PREVIDNO

Na plastičnem ohišju ali drugih sestavnih delih ne uporabljajte močnih topil ali čistil.

i OPOMBA

Priporočen zatezni navor (Rezila): 33-37 Nm.

5.1 SPLOŠNO VZDRŽEVANJE

- Pred vsako uporabo preverite, ali je kosilnica poškodovana, ali kateri deli, kot so vijaki, matice in pokrovčki, manjkajo oz. so zrahljani.
- Vse vezi in pokrovčke ustrezno zategnite.
- Kosilnico očistite s suho krpo. Ne uporabljajte vode.

5.2 MAZANJE

Vse tečaje namažite z dovolj veliko količino kakovostnega maziva. Pri običajnih pogojih delovanja dodatno mazanje ni potrebno.

▲ OPOZORILO

Sestavnih delov koles ne mažite. Zaradi maziva se lahko sestavni deli koles med delovanjem poškodujejo.

5.3 ZAMENJAVA REZILA

Slika 11

▲ OPOZORILO

Uporabite le odobrena nadomestna rezila.

▲ OPOZORILO

Ko se dotaknete rezila, nosite debele rokavice ali okoli rezila ovijte krpo.

1. Zaustavite napravo.
2. Prepričajte se, da so se rezila popolnoma ustavila.
3. Odstranite varnostni ključ in akumulator.
4. Nagnite kosilnico vstran.
5. Premikanje rezila preprečite s kosom lesa.
6. S ključem ali z obojko odstranite pritrdilni vijak.
7. Odstranite rezilo.
8. Namestite novo rezilo. Prepričajte se, da puščice sedejo v odprtine v rezilu.
9. Vstavite pritrdilni vijak in ga zategnite.

5.4 SKLADIŠČENJE NAPRAVE

- Pred skladiščenjem napravo očistite.
- Pri shranjevanju naprave se prepričajte, da je motor povsem hladen.

- Prepričajte se, da naprava nima zrahljanih ali poškodovanih delov. Po potrebi opravite naslednje korake:
 - Zamenjajte poškodovane dele.
 - Privijte vijake.
 - Obrnite se na pooblaščen servisni center.
- Napravo shranite na suhem mestu.
- Prepričajte se, da otroci ne morejo dostopati do naprave.

6 ODPRAVLJANJE NAPAK

Težava	Možen vzrok	Rešitev
Ročaj ni v ustreznem položaju	Vijaki niso pravilno nameščeni.	Nastavite višino ročaja in se prepričajte, da so gumbi in vijaki ustrezno poravnani.
Naprava se ne zažene.	Akumulator je skoraj prazen.	Napolnite akumulator.
	Stikalo za izpust je kvarjeno.	Zamenjajte stikalo za izpust.
	Ključ akumulatorja ni vstavljen.	Vstavite ključ akumulatorja.
Kosilnica reže travo neenakomerno.	Trava je groba.	Preglejte območje za košnjo.
	Višina rezila ni nastavljena pravilno.	Prestavite kolesca na višji položaj.
Kosilnica ne mulči pravilno.	Odrezana mokra trava se je pripelila na kosišče.	Pred košnjo počakajte, da se trava posuši.
	Vtič za mulčenje manjka.	Namestite vtič za mulčenje.
Premikanje kosilnice je oteženo.	Trava je previsoka ali pa je rezilo nastavljeno prenizko.	Nastavite rezilo višje.
	Košara za travo in rezilo potegneta noter debelo travo.	Odstranite odrezano travo iz košare za travo.

Težava	Možen vzrok	Rešitev
Kosilnica se močno trese.	Rezilo ni uravnoteženo in je obrabljeno.	Zamenjajte rezilo.
	Ojnica motorja je ukrivljena.	<ol style="list-style-type: none"> 1. Zaustavite motor. 2. Odstranite varnosti ključ in akumulator. 3. Prekinite električno napajanje. 4. Preglejte, ali je ojnica poškodovana. 5. Preden znova zaženete motor, ga popravite.
Kosilnica med košnjo preneha delovati.	Rezilo je nastavljeno prenizko.	Nastavite rezilo višje.
	Akumulator je prazen.	Napolnite akumulator.
	Odrezana trava se je prilepila na kosišče ali rezilo.	Odstranite akumulator iz pregledjte kosišče.
	Delovna temperatura kosilnice je previsoka.	Počakajte, da se kosilnica ohladi.

* Če s temi rešitvami ne odpravite obstoječe težave, se obrnite za pooblaščen servis.

7 TEHNIČNI PODATKI

Napetost	48 V
Št. vrtljajev v prostem teku	2800 /min
Širina reza	460 mm
Višina reza	25 - 80 mm
Hitrost lastnega pogona	0.7-1.35 m/s
Prostornina košare za travo	50 l
Teža (brez akumulatorja)	27.5 kg
Izmerjena raven hrupa	$L_{pA} = 80 \text{ dB(A)}$, $K = 3 \text{ dB(A)}$
Zajamčena raven zvočne moči	$L_{WA,d} = 91 \text{ dB(A)}$
Vibracije	$< 2.5 \text{ m/s}^2$, $K = 1.5 \text{ m/s}^2$

Model akumulatorja	G4824B4 in druge serije BAM
Modela polnilca	G4824C4 in druge serije CAM
Dvojno izolirana konstrukcija	
IPX	IPX4

8 GARANCIJA

(Pogoji za polno garancijo so navedeni na Greenworks spletni strani)

Garancija Greenworks je za izdelke triletna, za baterije pa dvoletna (za potrošnika/zasebno uporabo) od datuma nabave. Ta garancija pokriva napake proizvodnje. Izdelek z napako, ki je pod garancijo, lahko popravimo ali zamenjamo. Garancija ne velja v primeru napačne uporabe ob neupoštevanju priročnika za uporabnike. Garancija ne pokriva običajne obrabe in obrabljenih delov. Dodatna garancija, ki jo lahko nudi prodajalec, ne vliva na garancijo proizvajalca.

Za uveljavljanje garancije mora biti izdelek vrnjen na mesto prodaje, s priloženim dokazilom o nakupu (potrdilom o plačilu).

9 IZJAVA ES O SKLADNOSTI

Naziv in naslov proizvajalca:

Naziv: GLOBGRO AB
Globe Group Europe

Naslov: Propellergatan 1, 211 15 Malmö, Švedska

Ime in naslov osebe, ki je pooblaščen za pripravo tehnične dokumentacije:

Ime: Peter Söderström

Naslov: Propellergatan 1, 211 15 Malmö Švedska

Izjavljamo, da je izdelek

Kategorija: Vrtna kosilnica
Model: 2506813 (LME462)
Serijska številka: Glejte nalepko s podatki o izdelku
Leto izdelave: Glejte nalepko s podatki o izdelku

- skladen z ustreznimi določbami Direktive o strojih 2006/42/ES.
- skladen z določbami naslednjih direktiv ES:
 - 2014/30/EU

- 2000/14/ES in 2005/88/ES
- 2011/65/EU in (EU)2015/863

In nadalje izjavljamo, da so bili upoštevani naslednji deli, klavzule usklajenih standardov:

- EN 60335-1, EN 60335-2-77, EN 62233, EN ISO 3744, EN 55014-1, EN 55014-2, ISO 11094, IEC 62321-3-1, IEC 62321-4, IEC 62321-5, IEC 62321-6, IEC 62321-7-1, IEC 62321-7-2, IEC 62321-8

Metoda ocene skladnosti za prilogo VI Direktive 2000/14/ES.

Izmerjena raven zvočne moči L_{WA} : 90.1 dB(A)

Zajamčena raven zvočne moči $L_{WA,d}$: 91 dB(A)

Kraj, datum: Malmö, Podpis: Ted Qu, direktor za kakovost
07.08.2019

Ted Qu

1	Opis.....	116	4.1	Pokrenite stroj.....	117
1.1	Svrha.....	116	4.2	Zaustavljanje rada stroja.....	118
1.2	Pregled.....	116	4.3	Upotreba sustava s vlastitim pogonom..	118
2	Sigurnost.....	116	4.4	Pražnjenje hvatača za travu.....	118
3	Ugradnja.....	116	4.5	Upotreba na nizbrdici.....	118
3.1	Vađenje stroja iz ambalaže.....	116	4.6	Savjeti za rad.....	118
3.2	Rasklopite donju ručku.....	116	5	Održavanje.....	118
3.3	Montirajte gornju ručku	116	5.1	Općenito održavanje.....	119
3.4	Ugradnja hvatača za travu.....	117	5.2	Podmazivanje.....	119
3.5	Ugradnja zatvarača za malčiranje.....	117	5.3	Zamjena noža.....	119
3.6	Ugradnja bočnog izlaznog nastavka.....	117	5.4	Skladištenje stroja.....	119
3.7	Podešavanje visine noža.....	117	6	Otklanjanje problema.....	119
3.8	Umetnite bateriju.....	117	7	Tehnički podaci.....	120
3.9	Uklonite baterijski modul.....	117	8	Jamstvo.....	120
4	Rukovanje.....	117	9	EZ izjava o sukladnosti.....	120

1 OPIS

1.1 SVRHA

Ovaj stroj koristi se za košenje trave u domaćinstvu. Rezni nož mora biti u približno usporednom položaju u odnosu na tlo. Sva četiri kotača moraju dodirivati tlo dok kosite.

1.2 PREGLED

Sl. 1-11

- 1 Gumb ručke
- 2 Donja ručka
- 3 Nosač
- 4 Gornja ručka
- 5 Vijak
- 6 Gumb
- 7 Hvatač za travu
- 8 Zatvarač za malčiranje
- 9 Bočni izlazni nastavak
- 10 Vratašca stražnjeg ispusta
- 11 Ručka hvatača za travu
- 12 Kuka
- 13 Šipka vrata
- 14 Ručka zatvarač za malčiranje
- 15 Izlazni otvor
- 16 Vratašca bočnog ispusta
- 17 Udubljenja
- 18 Okretište
- 19 Poluga za podešavanje visine
- 20 Vrata baterije
- 21 Pretinac za bateriju
- 22 Sigurnosni ključ
- 23 Gumb za oslobađanje baterije
- 24 Gumb za pokretanje
- 25 Šipka ručke
- 26 Sigurnosna sklopka
- 27 Ručica vlastitog pogona
- 28 Gumb za regulaciju brzine
- 29 Nož
- 30 Drvo
- 31 Montažni vijak
- 32 Strelice

2 SIGURNOST

▲ UPOZORENJE

Pazite da poštujuete i pridržavate se svih upute u vezi sigurnosti.

Pogledajte priručnik za sigurnost.

3 UGRADNJA

▲ UPOZORENJE

Nemojte mijenjati ili postavljati dodatke koje nije preporučio proizvođač.

▲ UPOZORENJE

Nemojte umetati sigurnosni ključ ili baterijski modul dok niste sastavili sve dijelove.

3.1 VAĐENJE STROJA IZ AMBALAŽE

▲ UPOZORENJE

Pobrinite se da propisno sklopite stroj prije upotrebe.

▲ UPOZORENJE

- Ako su dijelovi oštećeni, nemojte upotrebljavati stroj.
- Ako nemate sve dijelove, nemojte upotrebljavati stroj.
- Ako su dijelovi oštećeni ili nedostaju, razgovarajte s osobljem u servisnom centru.

1. Otvorite pakiranje.
2. Pročitajte dokumentaciju koju ste dobili u pakiranju.
3. Izvadite sve nesastavljene dijelove iz kutije.
4. Izvadite stroj iz kutije.
5. Kutiju i pakiranje zbrinite u skladu s lokalnim propisima.

3.2 RASKLOPITE DONJU RUČKU

Slika 2.

1. Povucite i okrenite gumb ručke za 90°.
2. Rasklopite donju ručku.
3. Poravnajte gumb ručke u jednom od tri položaja na nosačima.
4. Okrenite gumb ručke za 90° tako da se blokiraju u rupama u nosačima.

i NAPOMENA

Pazite da dva gumba ručke budu u istom položaju.

▲ UPOZORENJE

Pazite da ne oštetite kabele dok preklapate ili rasklapate ručku.

3.3 MONTIRAJTE GORNJU RUČKU

Slika 3.

1. Poravnajte rupe na gornjoj ručki i donjoj ručki.
2. Provedite vijke kroz rupe.
3. Stegnite gumbe na vijke.
4. Provedite istu radnju na drugoj strani.

3.4 UGRADNJA HVATAČA ZA TRAVU

Slika 4.

1. Uklonite zatvarač za malčiranje.
2. Uklonite bočni izlazni nastavak.
3. Otvorite vrata stražnjeg ispusta i zadržite ih u tom položaju.
4. Rukom za ručku držite hvatač trave i aktivirajte kuke na šipci vrata.
5. Zatvorite vrata stražnjeg izlaza.

3.5 UGRADNJA ZATVARAČA ZA MALČIRANJE

Slika 5.

1. Uklonite hvatač za travu.
2. Otvorite vrata stražnjeg ispusta i zadržite ih u tom položaju.
3. Držite zatvarač za malčiranje za ručku i postavite ga u izlazni nastavak.
4. Zatvorite vrata stražnjeg izlaza.

3.6 UGRADNJA BOČNOG IZLAZNOG NASTAVKA

Slika 6.

▲ OPREZ

Kada koristite bočni izlazni nastavak,

- nemojte ugraditi hvatač za travu.
- neka zatvarač za malčiranje ostane ugrađen.

1. Otvorite vrata bočnog ispusta i zadržite ih u tom položaju.
2. Poravnajte udubljenja na bočnom izlaznom nastavku ispod okretnog elementa.
3. Zatvorite vrata bočnog izlaza.

3.7 PODEŠAVANJE VISINE NOŽA

Nož na stroju može se podesiti na različite visine.

Slika 7.

1. Povucite polugu za podešavanje visine unatrag kako biste povećali visinu noža.
2. Gurnite polugu za podešavanje visine prema naprijed kako biste smanjili visinu noža.

3.8 UMETNITE BATERIJU

Slika 8.

▲ UPOZORENJE

- Ako su baterijski modul ili punjač oštećeni, zamijenite baterijski modul ili punjač.
- Zaustavite stroj i pričekajte da se motor zaustavi prije ugradnje ili uklanjanja baterijskog modula.
- Pročitajte, upoznajte i slijedite upute za baterijski i punjač.

i NAPOMENA

Stroj je opremljen funkcijom automatskog prebacivanja koja omogućava rad druge baterije kada prva ne može raditi.

1. Otvorite pretinac baterije.
2. Poravnajte izbočenja na baterijskom modulu sa žljebovima u odjeljku za bateriju.
3. Gurnite baterijski modul u odjeljak za bateriju tako da baterijski modul uskoči na svoje mjesto.
4. Kad začujete klik, baterijski modul je ugrađen.
5. Zatvorite vratašca za baterije.

i NAPOMENA

Motor će se pokrenuti samo kada je umetnut sigurnosni ključ.

3.9 UKLONITE BATERIJSKI MODUL

Slika 8.

1. Otvorite pretinac baterije.
2. Izvadite sigurnosni ključ.
3. Pritisnite i držite gumb za oslobađanje baterije.
4. Izvadite baterijski modul iz stroja.

4 RUKOVANJE

▲ UPOZORENJE

Nosite zaštitu za oči tijekom rada.

4.1 POKRENITE STROJ

Slika 9.

1. Utaknite sigurnosni ključ.
2. Pritisnite i držite gumb za pokretanje.
3. Dok držite pritisnutim gumb za pokretanje, povucite sigurnosnu sklopku u smjeru šipke ručke.
4. Otpustite gumb za pokretanje da biste pokrenuli stroj.

Postupno pokretanje

Litij-ionski stroj opremljen je funkcijom postupnog pokretanja.

Kada pokrenete stroj, nakon otprilike 3 sekunde doseći će punu brzinu.

i NAPOMENA

Ako se stroj ne može pokrenuti, izvadite baterijski modul i provjerite sljedeće na kosilici:

- na nožu nema nahvatane trave.
- nož se može slobodno okrenuti rukom.

4.2 ZAUSTAVLJANJE RADA STROJA

Slika 9.

1. Otpustite sigurnosnu sklopku da zaustavite rad stroja.

▲ UPOZORENJE

Pričekajte da se noževi do kraja zaustave, tek tada ponovno pokrenite stroj. Nemojte isključiti kosilicu pa ju odmah uključiti.

▲ UPOZORENJE

Izvadite sigurnosni ključ i baterijski modul kada završite s radom.

4.3 UPOTREBA SUSTAVA S VLASTITIM POGONOM

Slika 9.

1. Pokrenite stroj.
2. Dok držite pritisnutom sigurnosnu sklopku, gurnite ručicu samostalnog pogona u smjeru šipke ručke.
3. Istovremeno desnom rukom držite sigurnosnu sklopku i ručicu samostalnog pogona.
4. Prilagodite gumb za regulaciju brzine koristeći lijevu ruku.
 - Gurnite gumb za regulaciju brzine u smjeru simbola Pume kako biste povećali brzinu.
 - Pomaknite gumb za regulaciju brzine u smjeru simbola kornjače kako biste smanjili brzinu.
5. Otpustite ručicu samostalnog pogona kako biste zatvorili sustav samostalnog pogona.

4.4 PRAŽNENJE HVATAČA ZA TRAVU

Slika 10.

1. Zaustavite rad stroja.
2. Izvadite sigurnosni ključ.
3. Uklonite baterijski modul.
4. Otvorite vrata stražnjeg ispusta i zadržite ih u tom položaju.

5. Rukom držite dršku hvatača trave i otkvačite ga sa šipke vrata.
6. Zatvorite vrata stražnjeg izlaza.
7. Ispraznite hvatač za travu.

4.5 UPOTREBA NA NIZBRDICI

▲ UPOZORENJE

Nemojte kositi na nizbrdici s nagibom većim od 15°. Ako se ne osjećate ugodno, nemojte kositi na nizbrdici.

▲ UPOZORENJE

Držite nisku brzinu samostalnog pogona kada kosite na nizbrdici.

- Nemojte se pomicati gore-dolje po kosini kada kosite poprečno na nizbrdici. Budite pažljivi kad mijenjate smjer na nizbrdici.
- Pazite na rupe, korijenje, kamenje i druge skrivene predmete zbog kojih možete pasti. Uklonite prepreke kao što je kamenje i granje drveta.
- Pazite da stojite u stabilnom položaju. Ako izgubite ravnotežu, odmah otpustite sigurnosnu sklopku.
- Ne kosite blizu strmina, kanala ili nasipa.

4.6 SAVJETI ZA RAD

- Ne pokušavajte zaobići rad gumba za pokretanje i sigurnosne sklopke.
- Nemojte naginjati stroj za vrijeme pokretanja.
- Nemojte stavljati ruke ili stopala blizu ili ispod okretnih dijelova.
- Izlazni nastavak mora biti čist.
- Nemojte kositi mokru travu.
- Veća visina noža potrebna je za novu i debelu travu.
- Nakon svake upotrebe, očistite dno trupa kosilice. Uklonite ostatke trave, lišće, prljavštinu i ostale nečistoće.

5 ODRŽAVANJE

▲ UPOZORENJE

Prije održavanja iz stroja izvadite sigurnosni ključ i baterijski modul.

▲ UPOZORENJE

Na motoru i baterijskom modulu ne smije biti trave, čišća i previše masti.

▲ OPREZ

Koristite samo odobrene zamjenske dijelove.

▲ OPREZ

Pazite da kočiona tekućina, benzin i materijali na bazi nafte ne dođu u kontakt s plastičnim dijelovima. Kemijske tvari mogu izazvati oštećenja na plastici i dovesti ju u neupotrebljivo stanje.

▲ OPREZ

Nemojte upotrebljavati jaka otapala ili deterdžente na plastičnim kućištima ili dijelovima.

i NAPOMENA

Preporučeni moment zatezanja (Noža): 33-37Nm.

5.1 OPĆENITO ODRŽAVANJE

- Prije svake upotrebe, pregledajte ima li na stroju oštećenih, nedostajućih ili labavih dijelova kao što su vijci, matice i čepovi/poklopci.
- Pravilno stegnite sve vijke i čepove.
- Očistite stroj suhom krpom. Nemojte koristiti vodu.

5.2 PODMAZIVANJE

Na sve ležajeve nanesite dovoljnu količinu maziva visoke kvalitete. U uobičajenim uvjetima upotrebe nije potrebno dodatno podmazivanje ležajeva.

▲ UPOZORENJE

Nemojte podmazivati dijelove kotača. Podmazivanje može dovesti do oštećenja dijelova kotača za vrijeme rada.

5.3 ZAMJENA NOŽA

Slika 11.

▲ UPOZORENJE

Upotrijebite samo odobrene zamjenske noževe.

▲ UPOZORENJE

Nosite čvrste rukavice ili omotajte krpu oko noža prije nego ga dodirujete.

1. Zaustavite rad stroja.
2. Uvjerite se da su se noževi potpuno zaustavili.
3. Uklonite sigurnosni ključ i baterijski modul.
4. Okrenite stroj na bok.
5. Koristeći komad drveta, onemogućite pomicanje noža.
6. Uklonite vijka za ugradnju koristeći ključ ili sličan alat.
7. Uklonite nož.
8. Ugradite novi nož. Pobrinite se da su se strelice zahvaćaju rupe na nožu.

9. Postavite vijak za ugradnju i stegnite ga.

5.4 SKLADIŠTENJE STROJA

- Očistite stroj prije skladištenja.
- Pazite da motor nije vruć kada spremate stroj.
- Pazite da na stroju nema olabavljenih ili oštećenih dijelova. Ako je potrebno, provedite ovaj postupak/ slijedite upute:
 - Zamijenite oštećene dijelove.
 - Stegnite vijke.
 - Razgovarajte s osobom u ovlaštenom servisnom centru.
- Stroj uskladištite u suhom području.
- Pobrinite se da djeca ne mogu pristupiti u blizinu stroja.

6 OTKLANJANJE PROBLEMA

Problem	Mogući uzrok	Rješenje
Ručka nije na svom mjestu.	Vijci nisu pravilno stegnuti.	Prilagodite visinu ručke i pobrinite se da su vijci i gumbi pravilno poravnati.
Stroj se ne može pokrenuti.	Kapacitet baterije je nizak.	Napunite baterijski modul.
	Sigurnosna sklopka je oštećena.	Zamijenite sigurnosnu sklopku.
	Ključ baterije nije umetnut.	Utaknite ključ za bateriju.
Stroj neravnomjerno sječe travu.	Travnjak je neravan.	Pregledajte područje košnje.
	Visina noža nije propisno podešena.	Premjestite kotače na viši položaj.
Stroj ne obavlja malčiranje kako treba.	Mokri ostaci trave zalijepljeni su za trup.	Pričekajte da se trava posuši, zatim nastavite s košnjom.
	Nema zatvarača za malčiranje.	Ugradite čep za malčiranje.
Stroj se teško gura.	Trava je previsoka ili je premala visina noža.	Povećajte visinu noža.
	Hvatač trave i nož zastaju u debeloj travi.	Ispraznite ostatke pokošene trave iz hvatača za travu.

Problem	Mogući uzrok	Rješenje
Na stroju se javljaju jake vibracije.	Nož je neuravnotežen i istrošen.	Zamijenite nož.
	Vratilo motora je savijeno.	<ol style="list-style-type: none"> 1. Zaustavite rad motora. 2. Uklonite sigurnosni ključ i baterijski modul. 3. Odvojite izvor električnog napajanja. 4. Pregledom potražite moguća oštećenja. 5. Otklonite kvar stroja prije njegovog ponovnog pokretanja.
Stroj se zaustavlja za vrijeme košenja.	Visina noža je preniska.	Povećajte visinu noža.
	Baterijski modul je prazan.	Napunite baterijski modul.
	Ostavi trave zaljepljeni su za trup ili nož.	Izvadite baterijski modul i provjerite platformu.
	Radna temperatura stroja je previsoka.	Ohladite stroj.

* Ako ne možete pronaći rješenje za te probleme, otidite u servisni centar.

7 TEHNIČKI PODACI

Napon	48 V
Brzina bez opterećenja	2800 /min
Širina reza	460 mm
Visina reza	25 - 80 mm
Brzina s vlastitim pogonom	0.7-1.35 m/s
Volumen hvatača za travu	50 L
Težina (bez baterijskog modula)	27.5 kg
Izmjerena razina tlaka zvuka	$L_{PA} = 80 \text{ dB(A)}$, $K = 3 \text{ dB(A)}$
Zajamčena razina snage zvuka	$L_{WA,d} = 91 \text{ dB(A)}$

Vibracije	$< 2.5 \text{ m/s}^2$ / 1.5 m/s^2
Model baterije	G4824B4 i druge BAM serije
Model punjača	G4824C4 i druge CAM serije
Konstrukcija s dvostrukom izolacijom	
IPX	IPX4

8 JAMSTVO

(Potpuni uvjeti i odredbe jamstva mogu se pronaći na Greenworks web stranici)

Greenworks Jamstvo koje vrijedi 3 godine za proizvod i 2 godine za baterije (potrošačka/osobna upotreba) od datuma kupnje. Ovim jamstvom obuhvaćene su greške u proizvodnji. Neispravan proizvod u okviru jamstva možete se popraviti ili zamijeniti novim. Uređaj koji se koristio na nepropisni način ili na način koji nije opisan u vlasničkom priručniku možda neće biti obuhvaćen ovim jamstvom. Normalno trošenje i potrošni dijelovi nisu obuhvaćeni jamstvom. Na originalno jamstvo proizvođača ne utječu dodatna jamstva koja daje predstavnik ili prodavač.

Neispravan proizvod mora se vratiti na mjesto kupnje radi ostvarenja popravka u okviru jamstva zajedno s dokazom o kupnji (računom).

9 EZ IZJAVA O SUKLADNOSTI

Naziv i adresa proizvođača:

Naziv: GLOBGRO AB
Globe Group Europe

Adresa: Propellergatan 1, 211 15 Malmö, Švedska

Naziv i adresa osobe ovlaštene za kompiliranje tehničke datoteke:

Naziv: Peter Söderström

Adresa: Propellergatan 1, 211 15 Malmö, Švedska

Ovime izjavljujemo da proizvod

Kategorija: Kosilica

Model: 2506813 (LME462)

Serijski broj: Pogledajte natpis s nazivnim podacima

Godina proizvodnje: Pogledajte natpis s nazivnim podacima

- je u skladnosti s relevantnim odredbama direktive o strojevima 2006/42/EZ.
- je u skladnosti s odredbama sljedećih ostalih EZ direktiva:
 - 2014/30/EU
 - 2000/14/EZ i 2005/88/EZ
 - 2011/65/EU i (EU)2015/863

Nadalje izjavljujemo da su korišteni sljedeći dijelovi, klauzule usklađenih standarda:

- EN 60335-1, EN 60335-2-77, EN 62233, EN ISO 3744, EN 55014-1, EN 55014-2, ISO 11094, IEC 62321-3-1, IEC 62321-4, IEC 62321-5, IEC 62321-6, IEC 62321-7-1, IEC 62321-7-2. IEC 62321-8

Metoda procjene sukladnosti prema Dodatku VI direktive 2000/14/EZ.

Izmjerena razina zvučne snage L_{ZM} : 90.1 dB(A)

Zajamčena razina zvučne snage $L_{WA,d}$: 91 dB(A)

Mjesto, datum Mal- Potpis: Ted Qu, direktor za kvali-
mö, 07.08.2019 tetu

Ted Qu

1	Leírás.....	123			
1.1	Cél.....	123	4.1	A gép elindítása.....	125
1.2	Áttekintés.....	123	4.2	A gép leállítása.....	125
2	Biztonság.....	123	4.3	Az önműködő rendszer működtetése.....	125
3	Felállítás.....	123	4.4	Fűgyújtó kiürítése.....	125
3.1	A gép kicsomagolása.....	123	4.5	Működtetés lejtőkön.....	125
3.2	Hajtsa ki az alsó fogantyút.....	123	4.6	Tippek a működtetéshez.....	125
3.3	Helyezze fel a felső fogantyút	124	5	Karbantartás.....	125
3.4	Fűgyújtó felhelyezése.....	124	5.1	Általános karbantartás.....	126
3.5	A védőborítás csatlakozó felhelyezése..	124	5.2	Kenés.....	126
3.6	Az oldalsó fűgyújtó rekesz felhelyezése.	124	5.3	Cserélje ki a kést.....	126
3.7	Penge magasságának beállítása.....	124	5.4	A gép tárolása.....	126
3.8	Az akkumulátoregység behelyezése.....	124	6	Hibaelhárítás.....	126
3.9	Az akkumulátoregység kivétele.....	124	7	Műszaki adatok.....	127
4	Üzemeltetés.....	124	8	Jótállás.....	127
			9	EK megfelelőségi nyilatkozat....	128

1 LEÍRÁS

1.1 CÉL

Ez a gép házi fűnyírásra készült. A vágópengének körülbelül párhuzamosnak kell lennie a talajjal. Mind a négy keréknek hozzá kell érnie a talajhoz fűnyírás közben.

1.2 ÁTTEKINTÉS

1-11. ábra

- 1 Fogantyú gomb
- 2 A fogantyú alsó része
- 3 Konzol
- 4 Felső fogantyú
- 5 Csavar
- 6 Gomb
- 7 Fűgyűjtő
- 8 Védőborítás csatlakozó
- 9 Oldalsó fűgyűjtő rekesz
- 10 Hátsó fűgyűjtő ajtó
- 11 Fűgyűjtő fogantyú
- 12 Kampó
- 13 Ajtó rúd
- 14 Védőborítás csatlakozó fogantyú
- 15 Fűgyűjtő rekesz
- 16 Oldalsó fűgyűjtő rekesz ajtó
- 17 Nyílások
- 18 Csapszeg
- 19 Magasság beállító kar
- 20 Elementartó fedél
- 21 Elementartó
- 22 Biztonsági kulcs
- 23 Akkumulátor kioldógomb
- 24 Start gomb
- 25 Kormányrúd
- 26 Fogantyú kapcsoló
- 27 Önműködő kar
- 28 Sebességszabályozó gomb
- 29 Penge
- 30 Fa
- 31 Rögzítőcsavar
- 32 Nyílak

2 BIZTONSÁG

▲ FIGYELMEZTETÉS

Tartson be minden biztonsági utasítást.

Lásd a biztonsági útmutatót.

3 FELÁLLÍTÁS

▲ FIGYELMEZTETÉS

Ne változtassa meg, és tegyen fel olyan tartozékokat, amelyeket a gyártó nem javasol.

▲ FIGYELMEZTETÉS

Ne dugja be a biztonsági kulcsot vagy az akkumulátoregységet, amíg minden alkatrészt össze nem szerelt.

3.1 A GÉP KICSOMAGOLÁSA

▲ FIGYELMEZTETÉS

Használat előtt ellenőrizze, hogy megfelelően szerelte-e össze a gépet.

▲ FIGYELMEZTETÉS

- Amennyiben bizonyos alkatrészek sérültek, ne használja a gépet.
- Ha nincs meg minden alkatrész, ne működtesse a gépet.
- Ha alkatrészek sérültek vagy hiányoznak, forduljon a szervizközponthoz.

1. Nyissa ki a csomagolást.
2. Olvassa el a dobozban lévő dokumentációt.
3. Vegyen ki minden nem összeszerelt alkatrészt a dobozból.
4. Vegye ki a gépet a dobozból.
5. A dobozt és a csomagolást a helyi szabályoknak megfelelően ártalmatlanítsa.

3.2 HAJTSA KI AZ ALSÓ FOGANTYÚT

2. ábra

1. Húzza ki és fordítsa el a fogantyú gombokat 90°-kal.
2. Hajtsa ki az alsó fogantyút.
3. Állítsa a fogantyú gombokat a konzolokon lévő három pozíció egyikébe.
4. Fordítsa el a fogantyú gombokat 90°-kal, amíg a konzolokon lévő lyukakba nem rögzülnek.

i MEGJEGYZÉS

Ellenőrizze, hogy a két fogantyú gomb ugyanabban az állásban van-e.

▲ FIGYELMEZTETÉS

A kábelek ne sérüljenek meg, amikor összecsapják vagy kinyitja a fogantyút.

3.3 HELYEZZE FEL A FELSŐ FOGANTYÚT

3. ábra

1. Illessze a lyukakat a felső és alsó fogantyúhoz.
2. Dugja át a csavarokat a lyukakon.
3. Húzza meg a gombokat a csavarokkal.
4. Ismétlje meg ugyanezt a műveletet a másik oldalon.

3.4 FŰGYŰJTŐ FELHELYEZÉSE

4. ábra

1. Vegye le a védőborítás csatlakozót.
2. Vegye le az oldalsó fűgyűjtő rekeszt.
3. Nyissa ki a hátsó fűgyűjtő ajtót, és tartsa meg.
4. Tartsa a fűgyűjtőt a fogantyúnál fogva, és akassza be a kampókat az ajtó rúdja.
5. Zárja le a hátsó fűgyűjtő rekesz ajtót.

3.5 A VÉDŐBORÍTÁS CSATLAKOZÓ FELHELYEZÉSE

5. ábra

1. Vegye le a fűgyűjtőt.
2. Nyissa ki a hátsó fűgyűjtő ajtót, és tartsa meg.
3. Tartsa a védőborítás csatlakozót a fogantyúnál fogva, és illessze a fűgyűjtő rekeszbe.
4. Zárja le a hátsó fűgyűjtő rekesz ajtót.

3.6 AZ OLDALSÓ FŰGYŰJTŐ REKESZ FELHELYEZÉSE

6. ábra

▲ VIGYÁZAT

Ha az oldalsó fűgyűjtő rekeszt használja,

- akkor ne helyezze fel a fűgyűjtőt.
- a védőborítás csatlakozó maradjon felhelyezve.

1. Nyissa ki az oldalsó fűgyűjtő ajtót, és tartsa meg.
2. Állítsa az oldalsó fűgyűjtő rekesz nyílásait a csapszeg alá.
3. Zárja le az oldalsó fűgyűjtő rekesz ajtót.

3.7 PENGE MAGASSÁGÁNAK BEÁLLÍTÁSA

A gépen különböző penge magasságok állíthatók be.

7. ábra

1. Húzza hátrafelé a magasság beállító kart a penge magasságának növeléséhez.

2. Tolja előre felé a magasság beállító kart a penge magasságának csökkentéséhez.

3.8 AZ AKKUMULÁTOREGYSÉG BEHELYEZÉSE

8. ábra

▲ FIGYELMEZTETÉS

- Ha az akkumulátoregység vagy a töltő sérült, akkor cserélje ki az akkumulátoregységet vagy a töltőt.
- Állítsa le a gépet, és várjon, amíg a motor leáll, mielőtt felhelyezi vagy leveszi az akkumulátoregységet.
- Olvassa el, ismerje meg, és tartsa be akkumulátor és a töltő használati útmutatójában lévő utasításokat.

i MEGJEGYZÉS

A gép automatikus átkapcsoló funkcióval rendelkezik, ami üzembe helyezi a másik akkumulátoregységet, ha az első nem működne.

1. Nyissa ki az akkumulátortartó ajtaját.
2. Illessze az akkumulátoregységen lévő emelőbordákat az akkumulátortartóban lévő hornyokba.
3. Tolja be akkumulátoregységet az akkumulátortartóba, amíg az akkumulátoregység a helyére nem rögzül.
4. Amikor kattanást hall, az akkumulátoregység be van helyezve.
5. Zárja le az akkumulátortartó ajtaját.

i MEGJEGYZÉS

A motor csak akkor indul el, ha bedugja a biztonsági kulcsot.

3.9 AZ AKKUMULÁTOREGYSÉG KIVÉTELE

8. ábra

1. Nyissa ki az akkumulátortartó ajtaját.
2. Húzza ki a biztonsági kulcsot.
3. Nyomja meg, és tartsa lenyomva a kioldógombot.
4. Vegye ki az akkumulátoregységet a gépből.

4 ÜZEMELTETÉS

▲ FIGYELMEZTETÉS

Működtetés közben viseljen védőszemüveget.

4.1 A GÉP ELINDÍTÁSA

9. ábra

1. Dugja be a biztonsági kulcsot.
2. Nyomja meg, és tartsa lenyomva az indító gombot.
3. Miközben az indító gombot tartja, tolja a fogantyú kapcsolót a kormányrúd irányába.
4. A gép elindításához engedje el a start gombot.

Finomindítás

Ez a li-ion gép „finomindítás” funkcióval rendelkezik.

Amikor elindítja a gépet, körülbelül 3 másodpercig teljes sebességgel megy.

i MEGJEGYZÉS

Ha a gép nem indul el, akkor vegye ki az akkumulátoregységet, és vizsgálja át a fűnyíró fedelét annak ellenőrzésére, hogy:

- nem akadt-e be fű a pengébe.
- a pengét kézzel szabadon lehet-e forgatni.

4.2 A GÉP LEÁLLÍTÁSA

9. ábra

1. A gép leállításához engedje el a fogantyú kapcsolót.

▲ FIGYELMEZTETÉS

Várjon, amíg a pengék teljesen leállnak, mielőtt újból elindítja a gépet. Ne kapcsolgassa gyorsan ki és be a gépet.

▲ FIGYELMEZTETÉS

Mindig vegye ki a biztonsági kulcsot és az akkumulátoregységet a munka befejezése után.

4.3 AZ ÖNMŰKÖDŐ RENDSZER MŰKÖDTETÉSE

9. ábra

1. Indítsa el a gépet.
2. Miközben a fogantyú kapcsolót tartja, tolja az önműködő kart a kormányrúd irányába.
3. Jobb kézzel egyszerre tartsa a fogantyú kapcsolót és az önműködő kart.
4. Bal kézzel állítson a sebességszabályozó gombon.
 - Tolja a sebességszabályozó gombot a Puma szimbólum irányába a sebesség növeléséhez.
 - Tolja a sebességszabályozó gombot a Teknős szimbólum irányába a sebesség csökkentéséhez.
5. Engedje el az önműködő kart az önműködő rendszer bezáráshoz.

4.4 FÜGYŰJTŐ KIÜRÍTÉSE

10. ábra

1. Állítsa le a gépet.
2. Húzza ki a biztonsági kulcsot.
3. Vegye le az akkumulátoregységet.
4. Nyissa ki a hátsó fűgyűjtő ajtót, és tartsa meg.
5. Tartsa a fűgyűjtőt a fogantyúnál fogva, és akassza ki a kampókat az ajtó rúdból.
6. Zárja le a hátsó fűgyűjtő rekesz ajtót.
7. Ürítse ki a fűgyűjtőt.

4.5 MŰKÖDTETÉS LEJTŐKÖN

▲ FIGYELMEZTETÉS

Ne nyírjon fűvet 15°-nál nagyobb lejtőkön. Ha nem kényelmes, ne nyírjon fűvet lejtőn.

▲ FIGYELMEZTETÉS

Kérjük, az alacsony önműködő sebességet használja, amikor lejtőn nyír fűvet.

- A lejtőn ne fel és le nyírja a fűvet, hanem keresztirányban. Legyen óvatos, amikor irányt vált a lejtőn.
- Figyeljen a gödrökre, kövekre és más rejtett tárgyakra, amelyek miatt eleshet. Távolítsa el minden akadályt, például követ és ágakat.
- Mindig stabilan lépjen. Ha egyensúlyát veszti, azonnal engedje el a fogantyú kapcsolót.
- Ne nyírjon fűvet szakadékok, árkok vagy gátak közelében.

4.6 TIPPEK A MŰKÖDTETÉSHEZ

- Ne próbálja kikerülni az indítógomb vagy a fogantyú kapcsoló működtetését.
- Ne döntse meg a gépet, amikor elindítja.
- Ne tegye kezét vagy lábát a forgó alkatrészek alá.
- Tartsa tisztán a kidobó csúszdát.
- Ne nyírjon nedves fűvet.
- Új vagy vastag fűhöz magasabb penge magasság szükséges.
- Minden használat után tisztítsa meg a fűnyíró fedél alját. Távolítsa el a fűdarabkákat, leveleket, koszt és más szennyeződések.

5 KARBANTARTÁS

▲ FIGYELMEZTETÉS

Karbantartás előtt vegye ki a biztonsági kulcsot és az akkumulátoregységet a gépből.

▲ FIGYELMEZTETÉS

Tartsa szabadon a motort és az akkumulátoregységet fűtől, levelektől vagy túlzott kenőanyagtól.

▲ VIGYÁZAT

Csak jóváhagyott cserealkatrészeket használjon.

▲ VIGYÁZAT

Ne hagyja, hogy a fékfolyadék, gázolaj, petróleum alapú anyagok a műanyag alkatrészekhez érjenek. A vegyszerek megrongálhatják a műanyagot, és javíthatatlanná teszik ezeket.

▲ VIGYÁZAT

Ne használjon erős oldószereket vagy tisztítószereket a műanyag burkolaton vagy a komponenseken.

i MEGJEGYZÉS

Ajánlott meghúzási nyomaték (Kést): 33-37Nm.

5.1 ÁLTALÁNOS KARBANTARTÁS

- Minden használat előtt ellenőrizze a gépet sérülések, hiányzó vagy laza alkatrészek, pl. csavarok, anyák, alátétek és sapkák szempontjából.
- Minden rögzítőt és sapkát megfelelően húzzon meg.
- A gép tisztítását csak egy nedves ruhával végezze. Ne használjon vizet.

5.2 KENÉS

Minden csapágyra vigyen fel megfelelő mennyiségű, magas fokozatú kenőanyagot. Szokásos működési feltételek mellett nincs szükség további csapágy kenésre.

▲ FIGYELMEZTETÉS

Ne kenje be a kerék alkatrészeit. A kenés működés közben megrongálhatja a kerék alkatrészeit.

5.3 CSERÉLJE KI A KÉST

11. ábra

▲ FIGYELMEZTETÉS

Csak jóváhagyott csere pengéket használjon.

▲ FIGYELMEZTETÉS

Viseljen kesztyűt, vagy tekerjen ruhát a penge köré, amikor a pengéhez ér.

1. Állítsa le a gépet.
2. Ellenőrizze, hogy a pengék teljesen leálltak-e.

3. Vegye ki a biztonsági kulcsot és az akkumulátoregységet.
4. Fordítsa az oldalára a gépet.
5. Használjon egy darab fát a penge mozgásának megakadályozásához.
6. Távolítsa el a rögzítőcsavart egy csavarkulccsal vagy dugókulccsal.
7. Vegye le a pengét.
8. Helyezze fel az új pengét. Ellenőrizze, hogy a nyílak a penge nyílása felé mutatnak-e.
9. Helyezze fel a rögzítőcsavart, és húzza meg.

5.4 A GÉP TÁROLÁSA

- Tárolás előtt tisztítsa meg a gépet.
- Ellenőrizze, hogy a motor nem forró-e, amikor elteszi a gépet.
- Ellenőrizze, hogy a gépen nincsenek-e laza vagy sérült alkatrészek. Szükség esetén hajtsa végre a következő lépéseket/utasításokat:
 - Cserélje ki a sérült alkatrészeket.
 - Húzza meg a csavarokat.
 - Forduljon a hivatalos szervizközpontban dolgozó személyhez.
- A gépet száraz helyen tárolja.
- Ügyeljen rá, hogy gyermekek ne tudjanak a gép közelébe kerülni.

6 HIBAELHÁRÍTÁS

Probléma	Lehetséges ok	Megoldás
A penge nem megfelelő pozícióban van.	A csavarok nem megfelelően illeszkednek.	Állítsa be a fogantyú magasságát, és ellenőrizze, hogy a gombok és a csavarok megfelelően illeszkednek-e.
A gép nem indul el.	Az akkumulátor kapacitása alacsony.	Töltse fel az akkumulátoregységet.
	A fogantyú kapcsoló hibás.	Cserélje ki a fogantyú kapcsolót.
	Az akkumulátor kulcs nincs bedugva.	Dugja be az akkumulátor kulcsot.

Probléma	Lehetséges ok	Megoldás
A gép nem egyenletesen nyírja a fűvet.	A fű durva.	Vizsgálja át a nyírandó területet.
	A penge magassága nincs megfelelően beállítva.	Állítsa a kerekeket magasabb pozícióba.
A gép nem megfelelően nyír.	Nedves fű forgácsok tapadtak a fedélhez.	Fűnyírás előtt várjon, amíg a fű megszárad.
	A védőborítás csatlakozó hiányzik.	Helyezze fel a védőborítás csatlakozót.
A gépet nehéz tolni.	A fű túl magas, vagy a penge magassága túl alacsony.	Növelje a penge magasságát.
	A fűgyűjtő és a penge beakad a vastag fűbe.	Távolítsa el a fű forgácsokat a fűgyűjtőről.
A gép nagyon vibrál.	A penge kiegyensúlyozatlan és elhasznált.	Cserélje ki a pengét.
	A motor tengely hajlott.	<ol style="list-style-type: none"> Állítsa le a motort. Vegye ki a biztonsági kulcsot és az akkumulátoregységet. Válassza le a hálózati aljzatról. Ellenőrizze a sérüléseket. Javítsa meg a gépet, mielőtt újból elindítja.

Probléma	Lehetséges ok	Megoldás
A gép nyírás közben leáll.	A penge magassága túl alacsony.	Növelje a penge magasságát.
	Az akkumulátoregység lemerült.	Töltse fel az akkumulátoregységet.
	Fű forgácsok tapadtak a fedélhez vagy a pengéhez.	Vegye ki az akkumulátoregységet, és ellenőrizze a fedelet.
	A gép működési hőmérséklete túl magas.	Hűtse le a gépet.

* Ha nem tud megoldást találni ezekre a problémákra, akkor forduljon a szervizközpontoz.

7 MŰSZAKI ADATOK

Feszültség	48 V
Üresjárat sebesség	2800 /perc
Vágás szélessége	460 mm
Vágás magassága	25 - 80 mm
Önműködő sebesség	0.7-1.35 m/s
Fűgyűjtő kapacitása	50 liter
Súly (akkumulátoregység nélkül)	27.5 kg
Mért hangnyomásszint	$L_{PA} = 80 \text{ dB(A)}$, $K = 3 \text{ dB(A)}$
Garantált hangteljesítményszint	$L_{WA,d} = 91 \text{ dB(A)}$
Rezgés	$< 2.5 \text{ m/s}^2$, $K = 1.5 \text{ m/s}^2$
Akkumulátor modell	G4824B4 és más BAM sorozat
Töltő modell	G4824C4 és más CAM sorozat
Kettős szigetelésű szerkezet	
IPX	IPX4

8 JÓTÁLLÁS

(A jótállási feltételek megtalálhatóak a Greenworks weboldalon)

A Greenworks Jótállás a termékre 3 év, míg az akkumulátorokra 2 év (fogyasztói/otthoni használat) a vásárlás időpontjától számítva. Ez a jótállás kiterjed a

gyártási hibákra. A jótállás hatálya alá eső hibás termék javítható vagy cserélhető. A helytelenül vagy nem a kezelői kézikönyvben leírtak szerint használt egység elveszitheti a jótállását. A normál kopás és kopóalkatrészek nem képezik a jótállás tárgyát. Az eredeti gyártói jótállást nem befolyásolja egy esetleges kereskedői vagy viszonteladói extra jótállás.

A jótállási követelés benyújtásához a hibás terméket a vásárlást igazoló szelvényvel együtt (nyugta) vissza kell vinni a vásárlás helyére.

Hely, dátum: Malmö, 07.08.2019

Aláírás: Ted Qu, minőségbiztosítási vezető

Ted Qu

9 EK MEGFELELŐSÉGI NYILATKOZAT

A gyártó neve és címe:

Név: GLOBGRO AB
Globe Group Europe
Cím: Propellergatan 1, 211 15 Malmö, Svédország

A műszaki fájl szerkesztésére felhatalmazott személy neve és címe:

Név: Peter Söderström
Cím: Propellergatan 1, 211 15 Malmö, Sweden

Ezennel kijelentjük, hogy a termék

Kategória: Fűnyíró
Modell: 2506813 (LME462)
Sorozatszám: Lásd a termék típusábláját
Gyártás éve: Lásd a termék típusábláját

- megfelel a gépekről szóló 2006/42/EK irányelv alapvető követelményeinek.
- megfelel a következő egyéb EU irányelvek követelményeinek:
 - 2014/30/EU
 - 2000/14/EK és 2005/88/EK
 - 2011/65/EU és (EU)2015/863

Továbbá kijelentjük, hogy: a harmonizált szabványok kikötéseir alkalmaztuk:

- EN 60335-1, EN 60335-2-77, EN 62233, EN ISO 3744, EN 55014-1, EN 55014-2, ISO 11094, IEC 62321-3-1, IEC 62321-4, IEC 62321-5, IEC 62321-6, IEC 62321-7-1, IEC 62321-7-2. IEC 62321-8

Megfelelőségértékelési módszer a 2000/14/EK irányelv VI. melléklete szerint.

Méret hangteljesítményszint liter_{WA}: 90.1 dB(A)

Garantált hangteljesítményszint liter_{WA,d}: 91 dB(A)

1	Descriere.....	130	4.1	Pornirea mașinii.....	132
1.1	Scop.....	130	4.2	Oprirea mașinii.....	132
1.2	Prezentare generală.....	130	4.3	Funcționarea sistemului de autopropulsare.....	132
2	Siguranță.....	130	4.4	Golirea colectorului de iarbă.....	132
3	Instalare.....	130	4.5	Funcționarea pe pante.....	132
3.1	Dezambalarea mașinii.....	130	4.6	Recomandări privind funcționarea.....	132
3.2	Deplierea mânerului inferior.....	130	5	Întreținere.....	133
3.3	Instalarea mânerului superior	131	5.1	Întreținere generală.....	133
3.4	Instalarea colectorului de iarbă.....	131	5.2	Lubrifiere.....	133
3.5	Instalarea dopului de oprire a resturilor vegetale.....	131	5.3	Înlocuirea lamei.....	133
3.6	Instalarea jgheabului de evacuare laterală.....	131	5.4	Depozitarea mașinii.....	133
3.7	Setarea înălțimii lamei.....	131	6	Depanare.....	133
3.8	Instalarea setului de acumulatori.....	131	7	Date tehnice.....	134
3.9	Scoaterea setului de acumulatori.....	131	8	Garanție.....	134
4	Funcționare.....	132	9	Declarație de conformitate CE..	135

1 DESCRIERE

1.1 SCOP

Această mașină se utilizează la tunderea ierbii în gospodărie. Lama de tăiere trebuie să fie aproximativ paralelă cu solul. Toate cele patru roți trebuie să atingă solul în timpul tunderii ierbii.

1.2 PREZENTARE GENERALĂ

Figura 1-11.

- 1 Buton pentru mâner
- 2 Mâner inferior
- 3 Suport
- 4 Mâner superior
- 5 Șurub
- 6 Buton
- 7 Colector de iarbă
- 8 Dop de oprire a resturilor vegetale
- 9 Jgheab de evacuare laterală
- 10 Ușă de descărcare spate
- 11 Mâner al colectorului de iarbă
- 12 Cârlig
- 13 Tijă de ușă
- 14 Mâner pentru dop de oprire a resturilor vegetale
- 15 Dispozitiv evacuare
- 16 Ușă de evacuare laterală
- 17 Adâncituri
- 18 Pivot
- 19 Manetă de reglare pe înălțime
- 20 Capacul compartimentului pentru acumulator
- 21 Compartiment pentru acumulator
- 22 Cheie de siguranță
- 23 Buton de eliberare acumulator
- 24 Buton de pornire
- 25 Ghidon
- 26 Bară de comutare
- 27 Manetă autopropulsoare
- 28 Buton de comandă a vitezei
- 29 Lamă
- 30 Lemn
- 31 Șurub de asamblare
- 32 Săgeți

2 SIGURANȚĂ

▲ AVERTISMENT

Asigurați-vă că respectați toate instrucțiunile de siguranță.

Consultați Manualul de siguranță.

3 INSTALARE

▲ AVERTISMENT

Nu utilizați și nu modificați accesorii care nu sunt recomandate de producător.

▲ AVERTISMENT

Nu introduceți cheia de siguranță sau acumulatorul până când nu asamblați toate componentele.

3.1 DEZAMBALAREA MAȘINII

▲ AVERTISMENT

Asigurați-vă că ați asamblat corect mașina înainte de utilizare.

▲ AVERTISMENT

- Dacă piesele au deteriorări, nu utilizați mașina.
- Dacă nu aveți toate piesele, nu utilizați mașina.
- Dacă piesele sunt deteriorate sau lipsesc, discutați cu centrul de service.

1. Deschideți ambalajul.
2. Citiți documentația din cutie.
3. Scoateți toate piesele neasamblate din cutie.
4. Scoateți mașina din cutie.
5. Eliminați cutia și ambalajul în conformitate cu reglementările locale.

3.2 DEPLIEREA MÂNERULUI INFERIOR

Figura 2.

1. Trageți și rotiți butoanele mânerului la 90°.
2. Depliați mânerul inferior.
3. Aliniați butoanele mânerului într-una din cele trei poziții ale suporturilor.
4. Rotiți butoanele mânerului cu 90° până când acestea se cuplează în orificiile din suporturi.

i NOTĂ

Asigurați-vă că cele două butoane sunt în aceeași poziție.

▲ AVERTISMENT

Nu deteriorați cablurile atunci când pliați sau depliați mânerul.

3.3 INSTALAREA MÂNERULUI SUPERIOR

Figura 3.

1. Aliniați găurile din mânerul superior și mânerul inferior.
2. Introduceți șuruburi prin găuri.
3. Strângeți butoanele pe șuruburi.
4. Procedați la fel și pe partea cealaltă.

3.4 INSTALAREA COLECTORULUI DE IARBĂ

Figura 4.

1. Scoateți dopul de oprire a resturilor vegetale.
2. Scoateți jgheabul de descărcare laterală.
3. Deschideți ușa de evacuare din spate și țineți-o.
4. Țineți colectorul de iarbă de mânerul acestuia și fixați cărligele pe tija ușii.
5. Închideți ușa de evacuare din spate.

3.5 INSTALAREA DOPULUI DE OPRIRE A RESTURILOR VEGETALE

Figura 5.

1. Scoateți colectorul de iarbă.
2. Deschideți ușa de evacuare din spate și țineți-o.
3. Țineți dopul de oprire a resturilor vegetale de mâner și fixați-l în jgheabul de evacuare.
4. Închideți ușa de descărcare din spate.

3.6 INSTALAREA JGHEABULUI DE EVACUARE LATERALĂ

Figura 6.

▲ ATENȚIE

Când utilizați jgheabul de evacuare laterală,

- nu instalați colectorul de iarbă.
- Mențineți instalat dopul de oprire a resturilor vegetale.

1. Deschideți ușa de evacuare laterală și țineți-o.
2. Aliniați adânciturile jgheabului de evacuare laterală sub pivot.
3. Închideți ușa de descărcare laterală.

3.7 SETAREA ÎNĂLȚIMII LAMEI

Mașina poate fi setată la înălțimi diferite ale lamei.

Figura 7.

1. Trageți maneta de reglare a înălțimii înapoi pentru a mări înălțimea lamei.
2. Trageți în sus maneta de reglare a înălțimii pentru a reduce înălțimea lamei.

3.8 INSTALAREA SETULUI DE ACUMULATORI

Figura 8.

▲ AVERTISMENT

- Dacă setul de acumulatori sau încărcătorul este deteriorat, înlocuiți setul de acumulatori sau încărcătorul.
- Opriti mașina și așteptați până când motorul se oprește înainte de a instala sau a scoate setul de acumulatori.
- Citiți, cunoașteți și urmați instrucțiunile din manualul setului de acumulatori și al încărcătorului.

i NOTĂ

Mașina este echipată cu o funcție de comutare automată, permițându-i celui alt acumulator să funcționeze când primul acumulator nu poate funcționa.

1. Deschideți capacul compartimentului pentru acumulator.
2. Aliniați nervurile de ridicare ale setului de acumulatori cu canelurile din compartimentul setului de acumulatori.
3. Împingeți setul de acumulatori în compartimentul acestuia până când setul de acumulatori se blochează în poziție.
4. Când auziți un clic, setul de acumulatori este instalat.
5. Închideți capacul compartimentului pentru baterii.

i NOTĂ

Motorul pornește numai când introduceți cheia de siguranță.

3.9 SCOATEREA SETULUI DE ACUMULATORI

Figura 8.

1. Deschideți capacul compartimentului pentru acumulator.
2. Îndepărtați cheia de siguranță.
3. Apăsăți și mențineți apăsat butonul de eliberare a setului de acumulatori.
4. Scoateți setul de acumulatori din mașină.

4 FUNCȚIONARE

▲ AVERTISMENT

Purtați ochelari de protecție în timpul funcționării.

4.1 PORNIREA MAȘINII

Figura 9.

1. Introduceți cheia de siguranță.
2. Apăsați și țineți apăsat butonul de pornire.
3. În timp ce țineți apăsat butonul de pornire, trageți bara de comutare în direcția mânerului.
4. Eliberați butonul de pornire pentru a porni mașina.

Soft-Start

Această mașină cu Li-ion are o caracteristică „soft-start”.

Atunci când porniți mașina, aceasta trece la viteză maximă după aproximativ 3 secunde.

! NOTĂ

Dacă mașina nu pornește, scoateți acumulatorul și examinați platforma mașinii pentru a vă asigura că:

- nu există iarbă blocată pe lamă.
- lama se poate roti liber cu mâna.

4.2 OPRIREA MAȘINII

Figura 9.

1. Eliberați bara de comutare pentru a opri mașina.

▲ AVERTISMENT

Așteptați până când lamele se opresc complet înainte de a porni din nou mașina. Nu opriți și nu porniți rapid mașina.

▲ AVERTISMENT

Scoateți întotdeauna cheia de siguranță și acumulatorul după ce ați terminat lucrarea.

4.3 FUNCȚIONAREA SISTEMULUI DE AUTOPROPULSARE

Figura 9.

1. Pornirea mașinii.
2. În timp ce țineți bara de comutare, împingeți maneta de autopropulsare în direcția mânerului.
3. Țineți bara de comutare și maneta de autopropulsare în același timp cu mâna dreaptă.
4. Reglați butonul de comandă a vitezei cu mâna stângă.

- Apăsați pe butonul de comandă a vitezei în direcția simbolului de pumă pentru a crește viteza.
- Trageți de butonul de comandă a vitezei în direcția simbolului de broască țestoasă pentru a reduce viteza.

5. Eliberați maneta de autopropulsare pentru a închide sistemul de autopropulsare.

4.4 GOLIREA COLECTORULUI DE IARBĂ

Figura 10.

1. Opriți mașina.
2. Îndepărtați cheia de siguranță.
3. Îndepărtați setul de acumulatori.
4. Deschideți ușa de evacuare din spate și țineți-o.
5. Țineți colectorul de iarbă de mâner și scoateți-l din țija ușii.
6. Închideți ușa de descărcare din spate.
7. Goliți colectorul de iarbă.

4.5 FUNCȚIONAREA PE PANTE

▲ AVERTISMENT

Nu tundeți iarbă pe pante cu înclinare mai mare de 15°. Dacă nu vă simțiți în largul dvs., nu tundeți iarbă pe o pantă.

▲ AVERTISMENT

Mențineți o viteză de autopropulsare scăzută atunci când tundeți iarbă pe o pantă.

- Nu mergeți în jos și în jos pe o pantă atunci când tundeți iarbă de pe suprafața pantei. Aveți grijă când schimbați direcția pe o pantă.
- Monitorizați gropile, rădăcinile, pietrele și alte obiecte ascunse care vă pot provoca căderea. Îndepărtați toate obstacolele, cum ar fi pietrele și crengile copacilor.
- Asigurați-vă că vă mențineți o poziție stabilă. Dacă nu vă aflați în echilibru, eliberați imediat bara de comutare.
- Nu tundeți iarbă în apropierea denivelărilor abrupte, a șanțurilor sau a terasamentelor.

4.6 RECOMANDĂRI PRIVIND FUNCȚIONAREA

- Nu încercați să șuntați funcționarea butonului de siguranță și a manetei întrerupătoare.
- Nu înclinați mașina atunci când o porniți.
- Nu puneți mâinile sau picioarele în apropierea sau dedesubtul pieselor rotative.

- Mențineți jgheabul de evacuare curat.
- Nu tundeți iarbă udă.
- Este necesară o înălțime mai mare a lamei pentru iarbă nouă sau deasă.
- Curățați partea inferioară a mașinii de tuns iarba după fiecare utilizare. Scoateți resturile de iarbă, frunzele, murdăria și alte resturi.

5 ÎNTREȚINERE

▲ AVERTISMENT

Scoateți cheia de siguranță și setul de acumulatori din mașină înainte de efectuarea întreținerii.

▲ AVERTISMENT

Nu permiteți pătrunderea ierbii, a frunzelor sau a excesului de vaselină în motor și în acumulator.

▲ ATENȚIE

Folosiiți numai piese de schimb aprobate.

▲ ATENȚIE

Nu lăsați componentele din plastic să intre în contact cu lichid de frână, benzină, materiale pe bază de petrol. Produsele chimice pot provoca deteriorarea materialului plastic și îl pot face neutilizabil.

▲ ATENȚIE

Nu utilizați solvenți sau detergenți puternici pe carcasa sau componentele din plastic.

i NOTĂ

Cuplu de strângere recomandat (Lamei): 33-37Nm.

5.1 ÎNTREȚINERE GENERALĂ

- Înainte de fiecare utilizare, examinați mașina pentru eventuale piese avariate, absente sau fixate defectuos, precum șuruburi, piulițe și capace.
- Strângeți corect toate dispozitivele de fixare și capacele.
- Curățați mașina cu o cârpă uscată. Nu utilizați apă.

5.2 LUBRIFIERE

Aplicați o cantitate suficientă de lubrifiant de înaltă calitate tuturor rulmenților. În condiții obișnuite de funcționare nu mai este necesară lubrifierea rulmenților.

▲ AVERTISMENT

Nu lubrifiați componentele roților. Lubrifierea poate provoca deteriorarea componentelor roților în timpul funcționării.

5.3 ÎNLOCUIREA LAMEI

Figura 11.

▲ AVERTISMENT

Folosiiți numai lame de schimb aprobate.

▲ AVERTISMENT

Purtați mănuși pentru condiții grele de lucru sau înfășurați o cârpă în jurul lamei când atingeți lama.

1. Opriți mașina.
2. Asigurați-vă că lamele se opresc complet.
3. Scoateți cheia de siguranță și acumulatorul.
4. Întoarceți mașina de tuns iarbă pe o parte laterală.
5. Utilizați o bucată de lemn pentru a preveni mișcarea lamei.
6. Scoateți șurubul de fixare cu o cheie fixă sau mobilă.
7. Îndepărtați lama.
8. Instalați noua lamă. Asigurați-vă că săgețile cuplează găurile din lamă.
9. Montați șurubul de fixare și strângeți-l.

5.4 DEPOZITAREA MAȘINII

- Curățați mașina înainte de depozitare.
- Asigurați-vă că motorul nu este fierbinte atunci când depozitați mașina.
- Asigurați-vă că mașina nu are piese desfăcute sau deteriorate. Dacă este necesar, efectuați acești pași/aceste instrucțiuni:
 - Înlocuiți piesele deteriorate.
 - Strângeți șuruburile.
 - Vorbiți cu o persoană dintr-un centru de service autorizat.
- Depozitați mașina într-un loc uscat.
- Asigurați-vă că este într-o zonă inaccesibilă copiilor.

6 DEPANARE

Problemă	Cauză posibilă	Soluție
Mănerul nu este corect poziționat.	Șuruburile nu sunt angrenate corect.	Reglați înălțimea mânerului și asigurați-vă că buatoarele și șuruburile sunt aliniate corespunzător.

Problemă	Cauză posibilă	Soluție
Mașina nu pornește.	Capacitatea setului de acumulatori este scăzută.	Încărcați setul de acumulatori.
	Bara de comutare este defectă.	Înlocuiți bara de comutare.
	Cheia acumulatorului nu este introdusă.	Introduceți cheia acumulatorului.
Mașina taie iarba neuniform.	Iarba este tare.	Examinați zona de tuns iarba.
	Înălțimea lamei nu este reglată corect.	Deplasați roțile într-o poziție mai înaltă.
Mașina nu prelucrează corect resturile vegetale.	Resturile de iarbă umedă aderă la platformă.	Așteptați până când se usucă iarba înainte de a o tunde.
	Dopul de oprire a resturilor vegetale lipsește.	Instalați dopul de oprire a resturilor vegetale.
Mașina este greu de împins.	Iarba este prea înaltă sau înălțimea lamei este prea mică.	Măriți înălțimea lamei.
	Colectorul de iarbă și lama se agață în iarbă deasă.	Goliți resturile de iarbă din colectorul de iarbă.
Există o vibrație ridicată în mașină.	Lama este dezechilibrată și uzată.	Înlocuiți lama.
	Arborele motorului este îndoit.	<ol style="list-style-type: none"> Opriti motorul. Scoateți cheia de siguranță și acumulatorul. Deconectați sursa de alimentare electrică. Inspectați pentru depistarea deteriorărilor. Reparați mașina înainte de a o porni din nou.

Problemă	Cauză posibilă	Soluție
Mașina se oprește în timpul funcționării.	Înălțimea lamei este prea scăzută.	Măriți înălțimea lamei.
	Setul de acumulatori nu este încărcat.	Încărcați setul de acumulatori.
	Resturile de iarbă aderă la platformă sau la lama.	Scoateți setul de acumulatori și verificați platforma.
	Temperatura de funcționare a mașinii este prea ridicată.	Lăsați mașina să se răcească.

* Dacă nu găsiți soluția la aceste probleme, adresați-vă unui centru de service.

7 DATE TEHNICE

Tensiune	48 V
Turație de mers în gol	2800 / min
Lățime de tăiere	460 mm
Înălțime de tăiere	25 - 80 mm
Viteză de autopropulsare	0.7-1.35 m/s
Capacitate colector de iarbă	50 L
Greutate (fără setul de acumulatori)	27.5 kg
Nivel de presiune sonoră măsurat	$L_{PA} = 80 \text{ dB(A)}$, $K = 3 \text{ dB(A)}$
Nivel de putere acustică garantat	$L_{WA,d} = 91 \text{ dB(A)}$
Vibrații	$< 2.5 \text{ m/s}^2$, $K = 1.5 \text{ m/s}^2$
Model de acumulator	G4824B4 și alte game BAM
Model de încărcător	G4824C4 și alte game CAM
Construcție dublu-izolată	
IPX	IPX4

8 GARANȚIE

(Lista completă a termenilor și condițiilor garanției poate fi consultată Greenworks pe website)

Garanția Greenworks este de 3 ani pentru produs și de 2 ani pentru baterii (consumat/uz personal) începând de la data cumpărării. Această garanție acoperă toate defectele de fabricație. Un produs defect aflat sub garanție poate fi reparat sau înlocuit. Unei unități utilizate greșit sau utilizate în alte moduri decât cele descrise în manualul de instrucțiuni se poate respinge garanția. Gradul de uzură și părțile uzate nu sunt acoperite de garanție. Garanția originală oferită de către fabricant nu este afectată de către nicio garanție suplimentară oferită de furnizor sau de magazin.

Un produs defect trebuie predat punctului de vânzare pentru a solicita aplicarea garanției, împreună cu dovada achiziției (chitanță).

Metoda de evaluare a conformității la Anexa VI / Directiva 2000/14/CE.

Nivel de putere acustică măsurat L_{WA} : 90.1 dB(A)

Nivel de putere acustică garantat $L_{WA,d}$: 91 dB(A)

Locul, data: Malmö, 07.08.2019

Semnătura: Ted Qu, Director Calitate

Ted Qu

9 DECLARAȚIE DE CONFORMITATE CE

Numele și adresa producătorului:

Numele: GLOBGRO AB

Globe Group Europe

Adresa: Propellergatan 1, 211 15 Malmö, Suedia

Numele și adresa persoanei autorizate să compileze dosarul tehnic:

Numele: Peter Söderström

Adresa: Propellergatan 1, 211 15 Malmö, Suedia

Prin prezenta, declarăm că produsul

Categorie: Mașină de tuns iarba

Model: 2506813 (LME462)

Număr de serie: A se vedea eticheta cu caracteristici tehnice

Anul fabricației: A se vedea eticheta cu caracteristici tehnice

- este în conformitate cu prevederile relevante ale Directivei 2006/42/CE privind mașinile.
- este în conformitate cu prevederile următoarelor directive ale CE:
 - 2014/30/UE
 - 2000/14/CE și 2005/88/CE
 - 2011/65/UE și (UE)2015/863

În plus, declarăm că au fost utilizate următoarele părți, clauze ale standardelor armonizate:

- EN 60335-1, EN 60335-2-77, EN 62233, EN ISO 3744, EN 55014-1, EN 55014-2, ISO 11094, IEC 62321-3-1, IEC 62321-4, IEC 62321-5, IEC 62321-6, IEC 62321-7-1, IEC 62321-7-2, IEC 62321-8

1	Описание.....	137	4.2	Спиране на машината.....	139
1.1	Цел.....	137	4.3	Работа със системата за самостоятелно задвижване.....	139
1.2	Преглед.....	137	4.4	Изпразване на коша за трева.....	139
2	Безопасност.....	137	4.5	Работа под наклон.....	139
3	Монтаж.....	137	4.6	Съвети за работа.....	140
3.1	Разопаковане на машината.....	137	5	Поддръжка.....	140
3.2	Разгъване на долната ръкохватка.....	137	5.1	Обща поддръжка.....	140
3.3	Монтиране на горната ръкохватка.	138	5.2	Смазване.....	140
3.4	Монтиране на коша за трева	138	5.3	Подмяна на ножа	140
3.5	Монтиране на вложката за торене.....	138	5.4	Съхранение на машината.....	140
3.6	Монтиране на страничния отвеждащ улей.....	138	6	Отстраняване на неизправности.....	141
3.7	Настройте височината на ножа.....	138	7	Технически данни.....	141
3.8	Монтиране на акумулаторната батерия.....	138	8	Гаранция.....	142
3.9	Смяна на акумулаторната батерия.....	138	9	Декларация за съответствие на ЕО.....	142
4	Работа.....	139			
4.1	Стартиране на машината.....	139			

1 ОПИСАНИЕ

1.1 ЦЕЛ

Тази машина се използва за косене на трева при домашни условия. Режещите ножове трябва да бъдат приблизително успоредни на земята. Всички четири колела трябва да докосват земята докато косите.

1.2 ПРЕГЛЕД

Фигура 1 -11.

- 1 Копче на ръкохватката
- 2 Долна ръкохватка
- 3 Скоба
- 4 Горна ръкохватка
- 5 Болт
- 6 Копче
- 7 Кош за трева
- 8 Вложка за торене
- 9 Страничен отвеждащ улей
- 10 Задна изпускателна врата
- 11 Ръкохватка на коша за трева
- 12 Кука
- 13 Прът на вратата
- 14 Ръкохватка на вложката за торене
- 15 Отвеждащ улей
- 16 Странична изпускателна врата
- 17 Вдлъбнатини
- 18 Шарнир
- 19 Лост за регулиране на височината
- 20 Врата на акумулатора
- 21 Отделение на акумулатора
- 22 Ключ за безопасност
- 23 Бутон за освобождаване на акумулатора
- 24 Старт бутон
- 25 Кормилен лост
- 26 Дръжка превключвател
- 27 Лост за самостоятелно задвижване
- 28 Бутон за управление на скоростта
- 29 Нож
- 30 Дърво
- 31 Монтажен винт
- 32 Стрелки

2 БЕЗОПАСНОСТ

▲ ПРЕДУПРЕЖДЕНИЕ

Уверете се, че изпълнявате/следвате всички инструкции за безопасност.

Обърнете се към ръководството за безопасност.

3 МОНТАЖ

▲ ПРЕДУПРЕЖДЕНИЕ

Не променяйте или правете аксесоари, които не са препоръчани от производителя.

▲ ПРЕДУПРЕЖДЕНИЕ

Не поставяйте ключа за безопасност или акумулаторната батерия, докато не сглобите всички части.

3.1 РАЗОПАКОВАНЕ НА МАШИНАТА

▲ ПРЕДУПРЕЖДЕНИЕ

Уверете се, че сте сглобили машината по подходящ начин преди употреба.

▲ ПРЕДУПРЕЖДЕНИЕ

- Ако частите са повредени, не използвайте машината.
- Ако не разполагате с всички части, не работете с машината.
- Ако частите са повредени или липсват, говорете със сервизния център.

1. Отворете опаковката.
2. Прочетете документацията в кутията.
3. Извадете всички части, които не са сглобени, от кутията.
4. Извадете машината от кутията.
5. Изхвърлете кутията и опаковката в съответствие с местните регулации.

3.2 РАЗГЪВАНЕ НА ДОЛНАТА РЪКОХВАТКА

Фигура 2.

1. Издърпайте и завъртете копчето на ръкохватката на 90°.
2. Разгънете долната ръкохватка.
3. Подравнете копчетата на ръкохватката в една от трите позиции на скобите.
4. Завъртете копчетата на ръкохватката на 90°, докато те не зацелят в отворите на скобата.

i БЕЛЕЖКА

Уверете се, че двете копчета на ръкохватката са на еднакви позиции.

▲ ПРЕДУПРЕЖДЕНИЕ

Не правете щети по кабелите, когато съгвате или разгвате ръкохватката.

3.3 МОНТИРАНЕ НА ГОРНАТА РЪКОХВАТКА.

Фигура 3.

1. Подравнете отворите на горната ръкохватка и долната ръкохватка.
2. Поставете болтове през отворите.
3. Затегнете копчето в болтовете.
4. Направете същото действие от другата страна.

3.4 МОНТИРАНЕ НА КОША ЗА ТРЕВА

Фигура 4.

1. Извадете вложката за торене.
2. Премахнете страничния отвеждащ улей.
3. Отворете задната изпускателна врата и я задръжте.
4. Дръжте коша за трева за ръкохватките и закачете куките на пръта на вратата.
5. Затворете задната изпускателна врата.

3.5 МОНТИРАНЕ НА ВЛОЖКАТА ЗА ТОРЕНЕ.

Фигура 5.

1. Извадете коша за трева
2. Отворете задната изпускателна врата и я задръжте.
3. Дръжте вложката за торене за ръкохватките и я поставете в отвеждащия улей.
4. Затворете задната изпускателна врата.

3.6 МОНТИРАНЕ НА СТРАНИЧНИЯ ОТВЕЖДАЩ УЛЕЙ.

Фигура 6.

▲ ВНИМАНИЕ

Когато използвате страничния отвеждащ улей,

- не монтирайте коша за трева.
- Дръжте монтирана вложката за торене.

1. Отворете страничната изпускателна врата и я задръжте.
2. Подравнете вдлъбнатините на страничния изпускателен улей под шарнира.
3. Затворете страничната изпускателна врата.

3.7 НАСТРОЙТЕ ВИСОЧИНАТА НА НОЖА.

Машината може да бъде настроена за различни височини на ножа.

Фигура 7.

1. Издърпайте лоста за контролиране на височината назад, за да увеличите височината на ножа.
2. Издърпайте лоста за контролиране на височината напред, за да намалите височината на ножа.

3.8 МОНТИРАНЕ НА АКУМУЛАТОРНАТА БАТЕРИЯ

Фигура 8.

▲ ПРЕДУПРЕЖДЕНИЕ

- Ако акумулаторната батерия или зарядното устройство са повредени, подменете акумулаторната батерия или зарядното устройство.
- Спрете машината и изчакайте, докато двигателят не спре преди монтиране или снемане на акумулаторната батерия.
- Прочетете, запознайте се и спазвайте инструкциите в ръководството и на акумулатора и зарядното устройство.

i БЕЛЕЖКА

Машината има функция автоматично превключване, която позволява на другия акумулатор да работи, когато първият не може да работи.

1. Отворете вратата на акумулатора.
2. Подравнете ребрата за повдигане на акумулаторната батерия с жлебовете в отделението на акумулатора.
3. Натиснете акумулаторната батерия в отделението на акумулатора, докато акумулаторната батерия не се заключи в мястото.
4. Когато чуете щракване, акумулаторната батерия е монтирана.
5. Затворете вратата на акумулатора.

i БЕЛЕЖКА

Двигателят стартира единствено, когато вкарате ключа за безопасност.

3.9 СМЯНА НА АКУМУЛАТОРНАТА БАТЕРИЯ

Фигура 8.

1. Отворете вратата на акумулатора.
2. Извадете ключа за безопасност.
3. Натиснете и задръжте бутона за освобождаване на акумулатора.
4. Снемете акумулаторната батерия от машината.

4 РАБОТА

▲ ПРЕДУПРЕЖДЕНИЕ

Носете защита за очите по време на работа.

4.1 СТАРТИРАНЕ НА МАШИНАТА

Фигура 9.

1. Поставете ключа за безопасност.
2. Натиснете и задръжте старт бутона.
3. Докато сте задръжали старт бутона, издърпайте дръжката за превключване по посока на кормилния лост.
4. Освободете старт бутона за да стартирате машината.

Меко-стартиране

Тази машина с литиево-йонна батерия има функция за меко стартиране.

Когато стартирате машината, тя преминава на пълна скорост приблизително след 3 секунди.

i БЕЛЕЖКА

Ако машината не стартира премахнете акумулатора и проверете платформата на косачката за да се уверите, че:

- няма заседнала трева по ножа.
- ножът може да се върти свободно с ръка.

4.2 СПИРАНЕ НА МАШИНАТА

Фигура 9.

1. Освободете превключвателната дръжка за да спрете машината.

▲ ПРЕДУПРЕЖДЕНИЕ

Изчакайте докато ножът спре напълно преди да стартирате отново машината. Не включвайте и изключвайте бързо машината.

▲ ПРЕДУПРЕЖДЕНИЕ

Винаги изваждайте ключа за безопасност и акумулатора, когато приключите работа.

4.3 РАБОТА СЪС СИСТЕМАТА ЗА САМОСТОЯТЕЛНО ЗАДВИЖВАНЕ

Фигура 9.

1. Стартирайте машината.
2. Докато сте задръжали дръжката превключвател, избутайте лоста за самостоятелно задвижване по посока на кормилния лост.
3. Задръжте дръжката превключвател и лоста за самостоятелно задвижване едновременно с вашата дясна ръка.
4. Настройте бутона за управление на скоростта с вашата лява ръка.
 - Натиснете бутона за управление на скоростта по посока на символа с кугуар, за да увеличите скоростта.
 - Издърпайте бутона за управление на скоростта по посока на символа с костенурка за да намалите скоростта.
5. Освободете лоста за самостоятелно задвижване за да затворите системата за самостоятелно задвижване.

4.4 ИЗПРАЗВАНЕ НА КОША ЗА ТРЕВА

Фигура 10.

1. Спрете машината.
2. Извадете ключа за безопасност.
3. Премахнете акумулаторната батерия.
4. Отворете задната изпускателна врата и я задръжте.
5. Дръжте коша за трева за ръкохватката и го откачете от пръта на вратата.
6. Затворете задната изпускателна врата.
7. Изпразнете коша за трева.

4.5 РАБОТА ПОД НАКЛОН

▲ ПРЕДУПРЕЖДЕНИЕ

Не косете по склонове с наклон повече от 15°. Ако не се чувствате удобно не косете по склонове.

▲ ПРЕДУПРЕЖДЕНИЕ

Моля, поддържайте ниска скорост на самостоятелно задвижване, когато косите под наклон.

- Не отивайте нагоре или надолу по наклону, когато косите по напречно по неговото продължение. Внимавайте, когато сменят посоката на наклону.

- Наблюдавайте за дупки, корени, камъни и други скрити обекти, които могат да причинят падане. Премахнете всички препятствия, като камъни и клони от дървета.
- Уверете се, че краката ви са стабилни. Ако сте извън баланс незабавно освободете дръжката превключвател.
- Не косете в близост до пропадания, канавки или насипи.

4.6 СЪВЕТИ ЗА РАБОТА

- Не се опитвайте да заобиколите работата на бутона за стартиране или дръжката превключвател.
- Не наклоняйте машината, когато я стартирате.
- Не поставяйте ръцете или краката си в близост или под въртящите се части.
- Поддържайте чист отвеждащия улей.
- Не косете мокра трева.
- Необходима е по-висока височина на ножа за нова или дебела трева.
- Почистете дъното на платформата на косачката след всяка употреба. Отстранете изрязаната трева, листата, калта и другите отпадъци.

5 ПОДДРЪЖКА

▲ ПРЕДУПРЕЖДЕНИЕ

Извадете ключа за безопасност и акумулаторната батерия от машината преди поддръжка.

▲ ПРЕДУПРЕЖДЕНИЕ

Поддържайте двигателя и акумулатора чисти от трева, листа или твърде много грес.

▲ ВНИМАНИЕ

Използвайте единствено одобрени резервни части.

▲ ВНИМАНИЕ

Не позволявайте спирачни течности, бензин и материали на петролна основа да докосват пластмасовите части. Химикалите могат да предизвикат повреда на пластмасата и да направят пластмасата неизползваема.

▲ ВНИМАНИЕ

Не използвайте силни разтворители или препарати за почистване по пластмасовия корпус или компонентите.

i БЕЛЕЖКА

Препоръчителен момент на затяганеб (ножа): 33-37 Нм.

5.1 ОБЩА ПОДДРЪЖКА

- Преди всяка употреба, проверете машината за повредени, липсващи или разхлабени части, като винтове, гайки, болтове и капачки.
- Затегнете правилно всички закопчалки и капачки.
- Почистете машината със суха кърпа. Не използвайте вода.

5.2 СМАЗВАНЕ

Сложете достатъчно количество висококачествена смазка по всички лагери. Не е необходимо повече смазване на лагерите при нормални работни условия.

▲ ПРЕДУПРЕЖДЕНИЕ

Не смазвайте компонентите на колелата. Смазването може да причини повреди по компонентите на колелата по време на работа.

5.3 ПОДМЯНА НА НОЖА

Фигура 11.

▲ ПРЕДУПРЕЖДЕНИЕ

Използвайте единствено одобрени резервни ножове.

▲ ПРЕДУПРЕЖДЕНИЕ

Носете дебели ръкавици или намотайте плат около ножа, когато го докосвате.

1. Спрете машината.
2. Уверете се, че ножът е напълно спрял.
3. Извадете безопасния ключ и акумулатора.
4. Завъртете машината на страна.
5. Използвайте парче дърво за да предотвратите движение на ножа.
6. Извадете монтажния винт с гаечен ключ или гнездов ключ.
7. Извадете ножа.
8. Монтирайте нов нож. Уверете се, че стрелките зацепват в отворите на ножа.
9. Поставете монтажния винт и затегнете.

5.4 СЪХРАНЕНИЕ НА МАШИНАТА

- Почиствайте машината преди съхранение.
- Уверете се, че двигателят не е горещ, когато прибирате машината.

- Уверете се, че по машината няма разхлабени или повредени детайли. Ако е необходимо, извършете тези стъпки/инструкции:
 - Подменете повредените детайли.
 - Затегнете болтовете.
 - Обърнете се към лице в одобрен сервизен център.
- Съхранявайте машината в суха зона.
- Уверете се, че деца не могат да доближат до машината.

6 ОТСТРАНЯВАНЕ НА НЕИЗПРАВНОСТИ

Проблем	Възможна причина	Решение
Ръкохватката не е в позиция.	Болтовете не са правилно зацепени.	Регулирайте височината на ръкохватката се уверете, че копчетата и болтовете са правилно подравнени.
Машината не стартира.	Акумулаторната батерия е изтощена.	Заредете акумулаторната батерия.
	Ръкохватката превключвател е повредена.	Подменете ръкохватката превключвател.
	Ключът на акумулатора не е поставен.	Поставете ключа на акумулатора.
Машината реже трева неравномерно.	Тревната площ е груба.	Проверете зоната за косене.
	Височината на ножа не е настроена правилно.	Преместете колелата до по-висока позиция.
Машината не тори правилно.	Отрязъци мокра трева са се закрепили към платформата.	Изчакайте докато тревата се изсуши преди косене.
	Вложката за торене липсва.	Монтирайте вложката за торене.

Проблем	Възможна причина	Решение
Машината е трудна за бутане.	Тревата е твърде висока или височината на ножа е твърде ниска.	Увеличете височината на ножа.
	Кошът за трева и ножът се затрудняват в дебелия трева.	Изпразнете изрязаната трева от коша за трева.
Има силни вибрации в машината.	Ножът е небалансиран и износен.	Подменете ножа.
	Валът на мотора е изкривен.	<ol style="list-style-type: none"> 1. Спрете двигателя. 2. Извадете безопасния ключ и акумулатора. 3. Разединете източника на захранване. 4. Проверете за повреда. 5. Поправете машината преди отново да я стартирате.
Машината спира по време на косене.	Височината на ножа е твърде ниска.	Увеличете височината на ножа.
	Акумулаторната батерия е изтощена.	Заредете акумулаторната батерия.
	Отрязъци трева са се закрепили по платформата или по ножа.	Извадете акумулатора и проверете платформата.
	Работната температура на машината е твърде висока.	Охладете машината.

* Ако не можете да намерите решение на тези проблеми, отидете в сервизен център.

7 ТЕХНИЧЕСКИ ДАННИ

Напрежение	48 V
------------	------

Скорост без натоварване	2800 / мин
Ширина на рязане	460 мм
Височина на рязане	25 - 80 мм
Скорост при самостоятелно задвижване	0.7-1.35 м/сек
Обем на коша за трева	50 L
Тегло (без акумулаторната батерия)	27.5 кг
Измерено ниво на звуково налягане	$L_{PA} = 80 \text{ dB(A)}$, $K = 3 \text{ dB(A)}$
Гарантирано ниво на сила на звука	$L_{WA,d} = 91 \text{ dB(A)}$
Вибрации	$< 2.5 \text{ м/сек}^2$, $K = 1.5 \text{ м/сек}^2$
Модел на акумулатора	G4824B4 и други серии VAM
Модел на зарядно устройство	G4824C4 и други серии CAM
Двойно изолирана конструкция	
IPX	IPX4

8 ГАРАНЦИЯ

(Пълните гаранционни срокове и условия могат да бъдат намерени на Greenworks уебстраницата)

Гаранцията Greenworks е 3 години за продукта и 2 години за батериите (потребителска/частна употреба) от датата на закупуване. Гаранцията покрива производствени дефекти. Дефектен продукт по гаранцията може да бъде или поправен, или подменен. Уред, с който е било злоупотребено или е използван по начин различен от описания в ръководството на потребителя, гаранцията може да бъде анулирана. Нормалното износване и износване на части не се покриват от гаранцията. Оригиналната гаранция на производителя не се влияе от каквато и да било допълнителна гаранция предлагана от дистрибутора или търговеца на дребно.

Един дефектен продукт трябва да бъде върнат до точката на закупуване, за да се направи рекламация по гаранцията, заедно с доказателство за покупката (касова бележка).

9 ДЕКЛАРАЦИЯ ЗА СЪОТВЕТСТВИЕ НА ЕО

Име и адрес на производителя:

Име: GLOBGRO AB
Globe Group Europe
Адрес: Propellergatan 1, 211 15 Malmö, Швеция

Име и адрес на упълномощеното лица за съставяне техническия файл:

Име: Питър Съодестрьом (Peter Söderström)
Адрес: Propellergatan 1, 211 15 Malmö Швеция

С настоящото декларираме, че продуктът

Категория: Косачка за трева
Модел: 2506813 (LME462)
Сериен номер: Виж етикета с номинални стойности на продукта
Година на конструиране: Виж етикета с номинални стойности на продукта

- е в съответствие със съответните разпоредби на Директивата за машините 2006/42/ЕО.
- е в съответствие с разпоредбите на следните други директиви на ЕО:
 - 2014/30/ЕС
 - 2000/14/ЕО и 2005/88/ЕО
 - 2011/65/ЕС и (ЕС)2015/863

И в допълнение, ние декларираме, че следните части, клаузи на хармонизирани стандарти бяха използвани:

- EN 60335-1, EN 60335-2-77, EN 62233, EN ISO 3744, EN 55014-1, EN 55014-2, ISO 11094, IEC 62321-3-1, IEC 62321-4, IEC 62321-5, IEC 62321-6, IEC 62321-7-1, IEC 62321-7-2. IEC 62321-8

Метод за оценка на съответствието на приложение VI директива 2000/14/ЕО.

Измерено ниво на сила на звука L_{WA} : 90.1 dB(A)

Гарантирано ниво на сила на звука $L_{WA,d}$: 91 dB(A)

Място, дата: Malmö, 07.08.2019 Подпис: Тед Чу (Ted Qu), директор по качеството

Ted Au

1 Περιγραφή.....	145	4.1 Έναρξη λειτουργίας του μηχανήματος....	147
1.1 Σκοπός.....	145	4.2 Διακοπή λειτουργίας του μηχανήματος...	147
1.2 Επισκόπηση.....	145	4.3 Λειτουργία του αυτοκινούμενου συστήματος.....	147
2 Ασφάλεια.....	145	4.4 Αδειάστε τον συλλέκτη χόρτου.....	147
3 Εγκατάσταση.....	145	4.5 Λειτουργία σε πλαγιές.....	147
3.1 Αφαιρέστε το μηχανήμα από τη συσκευασία.....	145	4.6 Συμβουλές λειτουργίας.....	148
3.2 Ξεδιπλώστε την κάτω λαβή.....	145	5 Συντήρηση.....	148
3.3 Εγκαταστήστε την άνω λαβή	146	5.1 Γενική συντήρηση.....	148
3.4 Εγκαταστήστε τον συλλέκτη χόρτου.....	146	5.2 Λίπανση.....	148
3.5 Εγκαταστήστε την τάπα κάλυψης εδάφους.....	146	5.3 Αντικαταστήστε τη λεπίδα.....	148
3.6 Εγκαταστήστε τη χοάνη πλευρικής εξαγωγής.....	146	5.4 Αποθήκευση μηχανήματος.....	148
3.7 Ρύθμιση του ύψους λεπίδας.....	146	6 Αντιμετώπιση προβλημάτων.....	149
3.8 Τοποθετήστε την μπαταρία.....	146	7 Τεχνικά δεδομένα.....	149
3.9 Αφαιρέστε την μπαταρία.....	146	8 Εγγύηση.....	150
4 Λειτουργία.....	147	9 Δήλωση συμμόρφωσης ΕΕ.....	150

1 ΠΕΡΙΓΡΑΦΗ

1.1 ΣΚΟΠΟΣ

Το παρόν μηχανήμα χρησιμοποιείται για κοπή γρασιδιού σε οικίες. Η λεπίδα κοπής πρέπει να είναι σχεδόν παράλληλη με το έδαφος. Και οι τέσσερις τροχοί πρέπει να αγγίζουν το έδαφος ενώ κόβετε.

1.2 ΕΠΙΣΚΟΠΗΣΗ

Εικόνα 1-11.

- 1 Κουμπί λαβής
- 2 Κάτω χειρολαβή
- 3 Στήριγμα
- 4 Επάνω χειρολαβή
- 5 Βίδα
- 6 Κουμπί
- 7 Συλλέκτης χόρτου
- 8 Τάπα κάλυψης εδάφους
- 9 Χοάνη πλευρικής εξαγωγής
- 10 Πίσω θύρα εξαγωγής
- 11 Χειρολαβή συλλέκτη χόρτου
- 12 Αγκιστρο
- 13 Ράβδος θύρας
- 14 Χειρολαβή κάλυψης εδάφους
- 15 Χοάνη εξαγωγής
- 16 Πλαϊνή θύρα εξαγωγής
- 17 Εσοχές
- 18 Άξονας
- 19 Μοχλός ρύθμισης ύψους
- 20 Θύρα μπαταρίας
- 21 Υποδοχή μπαταρίας
- 22 Κλειδί ασφαλείας
- 23 Κουμπί απελευθέρωσης μπαταρίας
- 24 Κουμπί εκκίνησης
- 25 Μπάρα χειρολαβής
- 26 Διακόπτης εκκένωσης
- 27 Αυτοκινούμενος μοχλός
- 28 Κουμπί ελέγχου ταχύτητας
- 29 Λεπίδα
- 30 Ξύλινο εξάρτημα
- 31 Βίδα τοποθέτησης
- 32 Βέλη

2 ΑΣΦΑΛΕΙΑ

▲ ΠΡΟΕΙΔΟΠΟΙΗΣΗ

Απαιτείται συμμόρφωση με όλες τις οδηγίες ασφαλείας.

Ανατρέξτε στο εγχειρίδιο ασφαλείας.

3 ΕΓΚΑΤΑΣΤΑΣΗ

▲ ΠΡΟΕΙΔΟΠΟΙΗΣΗ

Μην αλλάζετε ή χρησιμοποιείτε αξεσουάρ τα οποία δεν συστήνονται από τον κατασκευαστή.

▲ ΠΡΟΕΙΔΟΠΟΙΗΣΗ

Μην τοποθετείτε το κλειδί ασφαλείας ή τη συστοιχία μπαταριών μέχρι να συναρμολογήσετε όλα τα εξαρτήματα.

3.1 ΑΦΑΙΡΕΣΤΕ ΤΟ ΜΗΧΑΝΗΜΑ ΑΠΟ ΤΗ ΣΥΣΚΕΥΑΣΙΑ

▲ ΠΡΟΕΙΔΟΠΟΙΗΣΗ

Βεβαιωθείτε ότι έχετε συναρμολογήσει σωστά το μηχανήμα πριν από τη χρήση.

▲ ΠΡΟΕΙΔΟΠΟΙΗΣΗ

- Εάν τα μέρη έχουν φθορές, μη χρησιμοποιήσετε το μηχανήμα.
- Εάν δεν έχετε όλα τα μέρη, μη θέσετε σε λειτουργία το μηχανήμα.
- Εάν τα μέρη έχουν φθορές ή λείπουν, μιλήστε με το κέντρο εξυπηρέτησης.

1. Ανοίξτε τη συσκευασία.
2. Διαβάστε τα έγγραφα της κούτας.
3. Αφαιρέστε όλα τα μη συναρμολογημένα μέρη από την κούτα.
4. Αφαιρέστε το μηχανήμα από την κούτα.
5. Η απόρριψη της κούτας και της συσκευασίας πρέπει να γίνεται σε συμμόρφωση με τους τοπικούς κανονισμούς.

3.2 ΞΕΔΙΠΛΩΣΤΕ ΤΗΝ ΚΑΤΩ ΛΑΒΗ

Εικόνα 2.

1. Τραβήξτε και γυρίστε τα κουμπιά λαβής 90°.
2. Ξεδιπλώστε την κάτω λαβή.
3. Ευθυγραμμίστε τα κουμπιά λαβής σε μια από τις τρεις θέσεις στα στηρίγματα.
4. Γυρίστε τα κουμπιά λαβής 90° μέχρι να εμπλέξουν τις οπές στα στηρίγματα.

i ΣΗΜΕΙΩΣΗ

Εξασφαλίστε ότι τα δύο κουμπιά λαβής βρίσκονται στην ίδια θέση.

▲ ΠΡΟΕΙΔΟΠΟΙΗΣΗ

Μην προκαλέσετε ζημιές στα καλώδια όταν διπλώνετε ή ξεδιπλώνετε τη λαβή.

3.3 ΕΓΚΑΤΑΣΤΗΣΤΕ ΤΗΝ ΑΝΩ ΛΑΒΗ

Εικόνα 3.

1. Ευθυγραμμίστε τις οπές στην άνω λαβή και στην κάτω λαβή.
2. Τοποθετήστε τα μπουλόνια μέσα από τις οπές.
3. Σφίξτε τα κουμπιά επάνω στα μπουλόνια.
4. Κάντε το ίδιο στην άλλη πλευρά.

3.4 ΕΓΚΑΤΑΣΤΗΣΤΕ ΤΟΝ ΣΥΛΛΕΚΤΗ ΧΟΡΤΟΥ

Εικόνα 4.

1. Απομακρύνετε την τάπα κάλυψης εδάφους.
2. Απομακρύνετε τη χοάνη πλευρικής εξαγωγής.
3. Ανοίξτε την πίσω θύρα εξαγωγής και κρατήστε την.
4. Κρατήστε τον συλλέκτη χόρτου από τη λαβή του και εμπλέξτε τα άγκιστρα στη ράβδο θύρας.
5. Κλείστε την πίσω θύρα εξαγωγής.

3.5 ΕΓΚΑΤΑΣΤΗΣΤΕ ΤΗΝ ΤΑΠΑ ΚΑΛΥΨΗΣ ΕΔΑΦΟΥΣ.

Εικόνα 5.

1. Απομακρύνετε τον συλλέκτη χόρτου.
2. Ανοίξτε την πίσω θύρα εξαγωγής και κρατήστε την.
3. Κρατήστε την τάπα κάλυψης εδάφους από τη λαβή της και στερεώστε την στη χοάνη εξαγωγής.
4. Κλείστε την πίσω θύρα εξαγωγής.

3.6 ΕΓΚΑΤΑΣΤΗΣΤΕ ΤΗ ΧΟΑΝΗ ΠΛΕΥΡΙΚΗΣ ΕΞΑΓΩΓΗΣ.

Εικόνα 6.

▲ ΠΡΟΣΞΕΤΕ

Όταν χρησιμοποιείτε την χοάνη πλευρικής εξαγωγής,

- μην εγκαθιστάτε τον συλλέκτη χόρτου.
- διατηρείτε τοποθετημένη την τάπα κάλυψης εδάφους.

1. Ανοίξτε την πλαϊνή θύρα εξαγωγής και κρατήστε την.
2. Ευθυγραμμίστε τις εσοχές της χοάνης πλευρικής εξαγωγής κάτω από τον άξονα.
3. Κλείστε την πλαϊνή θύρα εξαγωγής.

3.7 ΡΥΘΜΙΣΗ ΤΟΥ ΎΨΟΥΣ ΛΕΠΙΔΑΣ

Το μηχανήμα μπορεί να ρυθμιστεί σε διάφορα ύψη λεπίδας.

Εικόνα 7.

1. Τραβήξτε τον μοχλό ρύθμισης ύψους προς τα πίσω για να αυξήσετε το ύψος λεπίδας.
2. Τραβήξτε τον μοχλό ρύθμισης ύψους προς τα εμπρός για να μειώσετε το ύψος λεπίδας.

3.8 ΤΟΠΟΘΕΤΗΣΤΕ ΤΗΝ ΜΠΑΤΑΡΙΑ

Εικόνα 8.

▲ ΠΡΟΕΙΔΟΠΟΙΗΣΗ

- Εάν η μπαταρία ή ο φορτιστής έχουν φθορές, αντικαταστήστε την μπαταρία ή τον φορτιστή.
- Διακόψτε τη λειτουργία του μηχανήματος και περιμένετε να σταματήσει το μοτέρ για να εγκαταστήσετε ή να αφαιρέσετε την μπαταρία.
- Διαβάστε, μάθετε και ακολουθήστε τις οδηγίες στο εγχειρίδιο της μπαταρίας και του φορτιστή.

i ΣΗΜΕΙΩΣΗ

Το μηχανήμα διαθέτει αυτόματη λειτουργία εναλλαγής, ώστε να τίθεται σε λειτουργία η δεύτερη μπαταρία, όταν η κύρια δεν μπορεί να λειτουργήσει.

1. Ανοίξτε τη θύρα μπαταρίας.
2. Ευθυγραμμίστε τις γραμμώσεις στο αριστερό μέρος της μπαταρίας με τις εγκοπές στο διαμέρισμα της μπαταρίας.
3. Σπρώξτε την μπαταρία μέσα στο διαμέρισμα μπαταρίας μέχρι να ασφαλίσει στη θέση της.
4. Όταν ακούσετε το κλικ, θα σημαίνει ότι η μπαταρία έχει τοποθετηθεί.
5. Κλείστε τη θύρα μπαταρίας.

i ΣΗΜΕΙΩΣΗ

Ο κινητήρας ξεκινάει μόνο όταν εισάγετε το κλειδί ασφαλείας.

3.9 ΑΦΑΙΡΕΣΤΕ ΤΗΝ ΜΠΑΤΑΡΙΑ.

Εικόνα 8.

1. Ανοίξτε τη θύρα μπαταρίας.
2. Αφαιρέστε το κλειδί ασφαλείας.
3. Πατήστε και κρατήστε πατημένο το κουμπί απελευθέρωσης μπαταρίας.
4. Αφαιρέστε τη μπαταρία από το μηχανήμα.

4 ΛΕΙΤΟΥΡΓΙΑ

▲ ΠΡΟΕΙΔΟΠΟΙΗΣΗ

Φοράτε προστατευτικά γυαλιά κατά τη λειτουργία.

4.1 ΉΝΑΡΞΗ ΛΕΙΤΟΥΡΓΙΑΣ ΤΟΥ ΜΗΧΑΝΗΜΑΤΟΣ

Εικόνα 9.

1. Εισαγάγετε το κλειδί ασφαλείας.
2. Πιέστε και διατηρήστε πιεσμένο το κουμπί εκκίνησης.
3. Ενώ κρατάτε πατημένο το κουμπί εκκίνησης, τραβήξτε τον διακόπτη εκκένωσης στην κατεύθυνση της χειρολαβής.
4. Απελευθερώστε το κουμπί εκκίνησης για να εκκινήσετε το μηχάνημα.

Ήνα εκκίνηση

Αυτό το μηχάνημα λιθίου - ιόντων διαθέτει μια λειτουργία «ήπιας εκκίνησης».

Όταν εκκινείτε το μηχάνημα φτάνει στην πλήρη ταχύτητα μετά από περίπου 3 δευτερόλεπτα.

i ΣΗΜΕΙΩΣΗ

Εάν το μηχάνημα δεν ξεκινάει, απομακρύνετε τη συστοιχία μπαταριών και εξετάστε τη βάση χλοοκοπτικού μηχανήματος ώστε να εξασφαλίσετε ότι:

- δεν πιάνεται γρασίδι στη λεπίδα.
- η λεπίδα περιστρέφεται ελεύθερα με το χέρι.

4.2 ΔΙΑΚΟΠΗ ΛΕΙΤΟΥΡΓΙΑΣ ΤΟΥ ΜΗΧΑΝΗΜΑΤΟΣ

Εικόνα 9.

1. Απελευθερώστε τον διακόπτη εκκένωσης για να απενεργοποιήσετε το μηχάνημα.

▲ ΠΡΟΕΙΔΟΠΟΙΗΣΗ

Περιμένετε μέχρι οι λεπίδες να σταματήσουν πλήρως προτού επανεκκινήσετε το μηχάνημα. Μην απενεργοποιείτε και ενεργοποιείτε το μηχάνημα γρήγορα.

▲ ΠΡΟΕΙΔΟΠΟΙΗΣΗ

Απομακρύνετε πάντα το κλειδί ασφαλείας και τη συστοιχία μπαταριών μετά την ολοκλήρωση της εργασίας.

4.3 ΛΕΙΤΟΥΡΓΙΑ ΤΟΥ ΑΥΤΟΚΙΝΟΥΜΕΝΟΥ ΣΥΣΤΗΜΑΤΟΣ

Εικόνα 9.

1. Εκκινήστε τη λειτουργία του μηχανήματος.

2. Ενώ κρατάτε πατημένο τον διακόπτη εκκένωσης, ωθήστε τον αυτοκινούμενο μοχλό στην κατεύθυνση της χειρολαβής.

3. Κρατήστε τον διακόπτη εκκένωσης και τον αυτοκινούμενο μοχλό ταυτόχρονα με το δεξί σας χέρι.

4. Ρυθμίστε το κουμπί ελέγχου ταχύτητας με το αριστερό σας χέρι.

- Ωθήστε το κουμπί ελέγχου ταχύτητας στην κατεύθυνση του συμβόλου με το κούγκαρ, για να αυξήσετε την ταχύτητα.
- Τραβήξτε το κουμπί ελέγχου ταχύτητας στην κατεύθυνση του συμβόλου χελώνας για να μειώσετε την ταχύτητα.

5. Αποδεσμεύστε τον αυτοκινούμενο μοχλό για να κλείσετε το αυτοκινούμενο σύστημα.

4.4 ΑΔΕΙΑΣΤΕ ΤΟΝ ΣΥΛΛΕΚΤΗ ΧΟΡΤΟΥ

Εικόνα 10.

1. Διακόψτε τη λειτουργία του μηχανήματος.
2. Αφαιρέστε το κλειδί ασφαλείας.
3. Αφαιρέστε τη συστοιχία μπαταριών.
4. Ανοίξτε την πίσω θύρα εξαγωγής και κρατήστε την.
5. Κρατήστε τον συλλέκτη χόρτου από τη λαβή του και απεμπλέξτε τον από τη ράβδο θύρας.
6. Κλείστε την πίσω θύρα εξαγωγής.
7. Αδειάστε τον συλλέκτη χόρτου.

4.5 ΛΕΙΤΟΥΡΓΙΑ ΣΕ ΠΛΑΓΙΕΣ

▲ ΠΡΟΕΙΔΟΠΟΙΗΣΗ

Μην θέτετε σε λειτουργία σε πλαγίε με κλίση μεγαλύτερη των 15°. Εάν δεν αισθάνεστε άνετα, μην κόβετε σε πλαγιές.

▲ ΠΡΟΕΙΔΟΠΟΙΗΣΗ

Διατηρείτε μια χαμηλή ταχύτητα αυτοκινούμενου όταν χειρίζεστε το μηχάνημα σε πλαγιά.

- Μην ανεβαίνετε και κατεβαίνετε σε μια πλαγιά όταν κουρευείτε οριζόντια σε αυτήν. Προσέχετε όταν αλλάζετε κατεύθυνση στην πλαγιά.
- Παρατηρείτε οπές, αυλάκια, πέτρες και άλλα κρυμμένα αντικείμενα τα οποία μπορεί να σας κάνουν να πέσετε. Απομακρύνετε όλα τα εμπόδια όπως πέτρες και κλαδιά δέντρων.
- Εξασφαλίζετε ότι πατάτε σταθερά. Εάν χάσετε την ισορροπία σας, αποδεσμεύστε αμέσως τον διακόπτη εκκένωσης.
- Μην κουρευείτε κοντά σε τμήματα πώσης, χαντάκια ή αναχώματα.

4.6 ΣΥΜΒΟΥΛΕΣ ΛΕΙΤΟΥΡΓΙΑΣ

- Μην προσπαθείτε να παρακάμψετε τη λειτουργία του κουμπιού εκκίνησης ή του διακόπτη εκκένωσης.
- Μην γέρνετε το μηχάνημα όταν το εκκινείτε.
- Μην τοποθετείτε τα χέρια ή τα πόδια κοντά σε ή κάτω από περιστρεφόμενα εξαρτήματα.
- Διατηρείτε τη χοάνη εξαγωγής καθαρή.
- Μην κουρεύετε υγρό γρασίδι.
- Απαιτείται μεγαλύτερο ύψος λεπίδας για νέο ή παχύ γρασίδι.
- Καθαρίζετε το κάτω μέρος της βάσης χλοοκοπτικού μηχανήματος μετά από κάθε χρήση. Απομακρύνετε αποκόμματα χόρτου, φύλλα, βρόμες και άλλα υπολείμματα.

5 ΣΥΝΤΗΡΗΣΗ

▲ ΠΡΟΕΙΔΟΠΟΙΗΣΗ

Αφαιρέστε το κλειδί ασφάλειας και την μπαταρία από το μηχάνημα πριν από τη συντήρηση.

▲ ΠΡΟΕΙΔΟΠΟΙΗΣΗ

Διατηρείτε τον κινητήρα και τη συστοιχία μπαταριών ελεύθερη από γρασίδι, φύλλα ή πολύ γράσο.

▲ ΠΡΟΣΞΕΤΕ

Χρησιμοποιείτε μόνο εγκεκριμένα ανταλλακτικά.

▲ ΠΡΟΣΞΕΤΕ

Μην επιτρέψετε σε υγρά φρένων, βενζίνη και υλικά με βάση το πετρέλαιο να αγγίζουν τα πλαστικά μέρη. Τα χημικά μπορεί να προκαλέσουν τέτοια ζημιά στο πλαστικό και να μην είναι δυνατή η επισκευή του.

▲ ΠΡΟΣΞΕΤΕ

Μη χρησιμοποιείτε ισχυρούς διαλύτες ή καθαριστικά στο πλαστικό περιβλήμα ή τα πλαστικά μέρη.

ℹ ΣΗΜΕΙΩΣΗ

Συνιστώμενη ροπή σύσφιξης (λεπίδα) : 33-37Nm.

5.1 ΓΕΝΙΚΗ ΣΥΝΤΗΡΗΣΗ

- Πριν από κάθε χρήση ελέγχετε το μηχάνημα για φθαρμένα, ελλειπή ή χαλαρά εξαρτήματα όπως βίδες, παξιμάδια, μπουλόνια και πώματα.
- Σφίγγετε σωστά όλους τους σφικτήρες και τα πώματα.
- Καθαρίζετε το μηχάνημα με ένα στεγνό πανί. Μη χρησιμοποιείτε νερό.

5.2 ΛΙΠΑΝΣΗ

Εφαρμόζετε επαρκή ποσότητα λιπαντικού υψηλής ποιότητας σε όλα τα ρουλεμάν. Στις συνήθεις συνθήκες λειτουργίας δεν απαιτείται άλλη λίπανση στα ρουλεμάν.

▲ ΠΡΟΕΙΔΟΠΟΙΗΣΗ

Μην λιπαίνετε τα εξαρτήματα τροχών. Η λίπανση μπορεί να προκαλέσει ζημιά στα εξαρτήματα τροχών κατά τη διάρκεια της λειτουργίας.

5.3 ΑΝΤΙΚΑΤΑΣΤΗΣΤΕ ΤΗ ΛΕΠΙΔΑ

Εικόνα 11.

▲ ΠΡΟΕΙΔΟΠΟΙΗΣΗ

Χρησιμοποιείτε μόνο εγκεκριμένες ανταλλακτικές λεπίδες.

▲ ΠΡΟΕΙΔΟΠΟΙΗΣΗ

Φοράτε ανθεκτικά γάντια ή τυλίγετε πανιά γύρω από τη λεπίδα όταν την αγγίζετε.

1. Διακόψτε τη λειτουργία του μηχανήματος.
2. Εξασφαλίστε ότι οι λεπίδες έχουν σταματήσει εντελώς.
3. Αφαιρέστε το κλειδί ασφάλειας και τη συστοιχία μπαταριών.
4. Γυρίστε το μηχάνημα στα πλάγια.
5. Χρησιμοποιήστε ένα κομμάτι ξύλο για να εμποδίσετε κίνηση της λεπίδας.
6. Απομακρύνετε τη βίδα τοποθέτησης με ένα κλειδί ή καρυδάκι.
7. Αφαιρέστε τη λεπίδα.
8. Εγκαταστήστε τη νέα λεπίδα. Εξασφαλίστε ότι τα βέλη εμπλέκονται στις σπές στη λεπίδα.
9. Τοποθετήστε τη βίδα τοποθέτησης και σφίξτε την.

5.4 ΑΠΟΘΗΚΕΥΣΗ ΜΗΧΑΝΗΜΑΤΟΣ

- Καθαρίστε το μηχάνημα πριν από την αποθήκευση.
- Βεβαιωθείτε ότι ο κινητήρας δεν είναι ζεστός κατά την αποθήκευση του μηχανήματος.
- Βεβαιωθείτε ότι το μηχάνημα δεν έχει χαλαρά μέρη ή μέρη που να έχουν υποστεί φθορές. Εάν χρειάζεται, ακολουθήστε τα παρακάτω βήματα/οδηγίες:
 - Αντικαταστήστε τα φθαρμένα μέρη.
 - Σφίξτε τις βίδες.
 - Μιλήστε σε κάποιον εκπρόσωπο εγκεκριμένου κέντρου εξυπηρέτησης.
- Αποθηκεύστε το μηχάνημα σε στεγνό μέρος.
- Βεβαιωθείτε ότι τα παιδιά δεν μπορούν να πλησιάσουν το μηχάνημα.

6 ΑΝΤΙΜΕΤΩΠΙΣΗ ΠΡΟΒΛΗΜΑΤΩΝ

Πρόβλημα	Πιθανή αιτία	Αντιμετώπιση
Η λαβή δεν είναι στη σωστή θέση.	Τα μπουλόνια δεν έχουν εμπλακεί σωστά.	Ρυθμίστε το ύψος της λαβής και εξασφαλίστε ότι τα κουμπιά και τα μπουλόνια έχουν ευθυγραμμιστεί σωστά.
Το μηχάνημα δεν ξεκινάει.	Η απόδοση μπαταρίας είναι χαμηλή.	Φορτίστε την μπαταρία.
	Ο διακόπτης εκκένωσης είναι ελαττωματικός.	Αντικαταστήστε το διακόπτη εκκένωσης.
	Το κλειδί μπαταρίας δεν έχει εισαχθεί.	Εισαγάγετε το κλειδί μπαταρίας.
Το μηχάνημα κουρεύει το γρασίδι ανομοιόμορφα.	Το γρασίδι είναι άγριο.	Εξετάστε το χώρο που θα κουρέχετε.
	Το ύψος λεπίδας δεν έχει ρυθμιστεί σωστά.	Μετακινήστε τους τροχούς σε υψηλότερη θέση.
Το μηχάνημα δεν κάνει σωστή κάλυψη εδάφους.	Υγρά αποκόμματα χόρτου κολλάνε στη βάση.	Περιμένετε έως ότου το γρασίδι στεγνώσει προτού κόψετε.
	Λείπει η τάπα κάλυψης εδάφους.	Εγκαταστήστε την τάπα κάλυψης εδάφους.
Το μηχάνημα ωθείται με δυσκολία.	Το γρασίδι είναι πολύ ψηλό ή το ύψος λεπίδας είναι πολύ χαμηλό.	Αυξήστε το ύψος λεπίδας.
	Ο συλλέκτης χόρτου και η λεπίδα τραβάνε παχύ γρασίδι.	Αδειάστε τα αποκόμματα χόρτου από τον συλλέκτη χόρτου.

Πρόβλημα	Πιθανή αιτία	Αντιμετώπιση
Το μηχάνημα παρουσιάζει δυνατούς κραδασμούς.	Η λεπίδα δεν είναι ισορροπημένη και έχει φθαρεί.	Αντικαταστήστε τη λεπίδα.
	Ο άξονας κινητήρα έχει λυγίσει.	<ol style="list-style-type: none"> 1. Διακόψτε τη λειτουργία του κινητήρα. 2. Αφαιρέστε το κλειδί ασφάλειας και τη συστοιχία μπαταριών. 3. Αποσυνδέστε την πηγή ισχύος. 4. Ελέγξτε για ζημιά. 5. Επισκευάστε το μηχάνημα πριν το επανεκκινήσετε.
Το μηχάνημα σταματάει κατά τη διάρκεια του κουρέματος.	Το ύψος λεπίδας είναι πολύ χαμηλό.	Αυξήστε το ύψος λεπίδας.
	Η μπαταρία δεν είναι φορτισμένη.	Φορτίστε την μπαταρία.
	Τα υγρά αποκόμματα χόρτου κολλάνε στη βάση ή σε λεπίδα.	Αφαιρέστε τη συστοιχία μπαταριών και ελέγξτε τη βάση.
	Η θερμοκρασία λειτουργίας του μηχανήματος είναι πολύ υψηλή.	Αφήστε το μηχάνημα να κρυώσει.

* Εάν δεν βρίσκετε λύση σε αυτά τα προβλήματα, επικοινωνήστε με το κέντρο σέρβις.

7 ΤΕΧΝΙΚΑ ΔΕΔΟΜΕΝΑ

Τάση	48 V
Ταχύτητα χωρίς φορτίο	2800 /λεπτό
Πλάτος κοπής	460 χιλ.
Ύψος κοπής	25 - 80 χιλ.
Ταχύτητα αυτοκινούμενου	0.7-1.35 m/s
Χωρητικότητα συλλέκτη χόρτου	50 L

Βάρος (χωρίς την μπαταρία)	27.5 kg
Μέτρηση στάθμης ακουστικής πίεσης	$L_{pA} = 80 \text{ dB(A)}$, $K = 3 \text{ dB(A)}$
Εγγυημένη στάθμη ακουστικής ισχύος	$L_{WA,d} = 91 \text{ dB(A)}$
Δόνηση	$< 2.5 \text{ m/s}^2$, $K = 1.5 \text{ m/s}^2$
Μοντέλο μπαταρίας	G4824B4 και άλλες σειρές BAM
Μοντέλο φορτιστή	G4824C4 και άλλες σειρές CAM
Κατασκευή με διπλή μόνωση	
IPX	IPX4

8 ΕΓΓΥΗΣΗ

(Οι πλήρεις όροι και προδιαγραφές είναι διαθέσιμα στην Greenworks ιστοσελίδα)

Η Greenworks εγγύηση είναι 3 χρόνια για το προϊόν και 2 χρόνια για τις μπαταρίες (καταναλωτική/ιδιωτική χρήση) από την ημερομηνία της αγοράς. Η παρούσα εγγύηση καλύπτει τις κατασκευαστικές βλάβες. Ένα ελαττωματικό προϊόν που καλύπτεται από την εγγύηση μπορεί επιδιορθωθεί ή να αντικατασταθεί. Μια μονάδα που έχει χρησιμοποιηθεί λανθασμένα ή που δεν έχει χρησιμοποιηθεί σύμφωνα με τις περιγραφές στο εγχειρίδιο χρήστη ενδέχεται να μην καλυφθεί από την εγγύηση. Η φυσιολογική φθορά και τα ανταλλακτικά λόγω φθοράς δεν θεωρούνται εγγύηση. Η αρχική εγγύηση του κατασκευαστή δεν επηρεάζεται από οποιαδήποτε επιπλέον εγγύηση προσφέρεται από το κατάστημα ή τον πωλητή.

Ένα ελαττωματικό προϊόν πρέπει να επιστρέφεται στο σημείο αγοράς για τη διεκδίκηση της εγγύησης, μαζί με το αποδεικτικό αγοράς (απόδειξη).

9 ΔΗΛΩΣΗ ΣΥΜΜΟΡΦΩΣΗΣ ΕΕ

Όνομα και διεύθυνση κατασκευαστή:

Όνομα: GLOBGRO AB
Globe Group Europe

Διεύθυνση: Propellergatan 1, 211 15 Malmö, Σουηδία

Όνομα και διεύθυνση του εξουσιοδοτημένου ατόμου σύνταξης του τεχνικού αρχείου:

Όνομα: Peter Söderström
Διεύθυνση: Propellergatan 1, 211 15 Malmö, Sweden

Στο παρόν δηλώνουμε ότι το προϊόν

Κατηγορία: Χλοοκοπτική μηχανή
Μοντέλο: 2506813 (LME462)
Αριθμός σειράς: Ανατρέξτε στην ετικέτα του προϊόντος
Έτος κατασκευής: Ανατρέξτε στην ετικέτα του προϊόντος

- Συμμορφώνεται με τις σχετικές διατάξεις της Οδηγίας 2006/42/ΕΚ σχετικά με τα μηχανήματα.
- Συμμορφώνεται με τις διατάξεις των υπόλοιπων παρακάτω ευρωπαϊκών οδηγιών:
 - 2014/30/ΕΕ
 - 2000/14/ΕΚ & 2005/88/ΕΚ
 - 2011/65/ΕΕ & (ΕΥ)2015/863

Επίσης δηλώνουμε ότι έχουν χρησιμοποιηθεί τα παρακάτω μέρηματα, ρήτρες των εναρμονισμένων προτύπων:

- EN 60335-1, EN 60335-2-77, EN 62233, EN ISO 3744, EN 55014-1, EN 55014-2, ISO 11094, IEC 62321-3-1, IEC 62321-4, IEC 62321-5, IEC 62321-6, IEC 62321-7-1, IEC 62321-7-2, IEC 62321-8

Μέθοδος αξιολόγησης συμμόρφωσης σύμφωνα με το Παράρτημα VI Οδηγία 2000/14/ΕΚ.

Μετρημένη στάθμη ακουστικής L_{WA} : 90.1 dB(A)
ισχύος

Εγγυημένη στάθμη ακουστικής $L_{WA,d}$: 91 dB(A)
ισχύος

Τοποθεσία, ημερομηνία: Υπογραφή: Ted Qu, Διευθυντής
07.08.2019 Malmö, Ποιότητας

Ted Qu

154	إيقاف الآلة.....	4.2
154	تشغيل النظام ذاتي الدفع.....	4.3
154	تفريغ لاقط العشب.....	4.4
154	التشغيل على المنحدرات.....	4.5
154	نصائح التشغيل.....	4.6
154	الصيانة.....	5
154	الصيانة العامة.....	5.1
155	التشحيم والتزييت.....	5.2
155	استبدال الشفرة.....	5.3
155	تخزين الآلة.....	5.4
155	استكشاف الأعطال وإصلاحها.....	6
156	البيانات الفنية.....	7
156	الضمان.....	8
	قرار التوافق مع معايير الاتحاد	9
156	الأوروبي.....	

1	الوصف.....	152
1.1	العرض.....	152
1.2	لمحة عامة.....	152
2	الأمان.....	152
3	التصيب.....	152
3.1	فكّ تغليف الآلة.....	152
3.2	فكّ طلي المقبض السفلي.....	152
3.3	تركيب المقبض العلوي.....	152
3.4	تركيب لاقط العشب.....	153
3.5	تركيب سدادة توزيع العشب المجزوز على الأرض.....	153
3.6	تركيب أنبوب التفريغ الجانبي.....	153
3.7	ضبط ارتفاع الشفرة.....	153
3.8	تركيب مجموعة البطارية.....	153
3.9	خلع مجموعة البطارية.....	153
4	التشغيل.....	153
4.1	بدء تشغيل الآلة.....	153

1 الوصف

1.1 الغرض

هذه الآلة معدة لجز الحشائش المنزلية. يجب أن تكون شفرة القطع موازية تقريباً للأرض. يجب على العجلات الأربع كلها أن تلامس الأرض أثناء جزك للحشائش.

1.2 لمحة عامة

الشكل التوضيحي 11-1

- 1 بكرة المقبض
- 2 المقبض السفلي
- 3 حامل
- 4 المقبض العلوي
- 5 مسمار ملولب
- 6 بكرة
- 7 لاقط العشب
- 8 سداة توزيع العشب المجزوز على الأرض
- 9 أنبوب التفريغ الجانبي
- 10 باب التفريغ الخلفي
- 11 مقبض لاقط العشب
- 12 خطاف
- 13 قضيب الباب
- 14 مقبض سداة توزيع العشب المجزوز على الأرض
- 15 أنبوب التفريغ
- 16 باب التفريغ الجانبي
- 17 التجاوب
- 18 محور التدوير
- 19 رافعة تعديل الارتفاع
- 20 باب البطارية
- 21 حجرة البطارية
- 22 مفتاح الأمان
- 23 زر تحرير البطارية
- 24 زر البدء
- 25 قضيب المقبض
- 26 مفتاح المقبض
- 27 رافعة ذاتية الدفع
- 28 زر التحكم في السرعة
- 29 الشفرة
- 30 خشب
- 31 مسمار تثبيت
- 32 أسهم

3 التنصيب

▲ تحذير

لا تقم بتغيير أو عمل أي ملحقات لم توصي شركة التصنيع بها.

▲ تحذير

لا تقم بتثبيت مفتاح الأمان أو مجموعة البطارية إلا بعد تجميع الأجزاء.

3.1 فكّ تغليف الآلة

▲ تحذير

احرص على تجميع الآلة بشكل صحيح قبل الاستخدام.

▲ تحذير

- إذا كانت الأجزاء تالفة، لا تستخدم الآلة.
- إن لم تكن لديك جميع الأجزاء، لا تقم بتشغيل الآلة.
- إذا كانت الأجزاء تالفة أو غير موجودة، تواصل مع مركز الصيانة.

1. افتح عبوة التغليف.
2. اقرأ المستندات الموجودة في الصندوق.
3. أخرج جميع الأجزاء غير المرئية من الصندوق.
4. أخرج الآلة من الصندوق.
5. تخلص من الصندوق ومكونات التغليف وفقاً للقوانين المحلية.

3.2 فك طي المقبض السفلي

الشكل 2.

1. اسحب بكرات المقبض وأدرها بزاوية 90 درجة.
2. فك طي المقبض السفلي.
3. قم بمحاذاة بكرات المقبض في أحد المواضع الثلاثة الموجودة بالحوامل.
4. أدر بكرات المقبض بزاوية 90 درجة إلى أن يتم تعسيقها مع الفتحات الموجودة في الحوامل.

i ملاحظة

تأكد من تواجد بكرتي المقبض في نفس الموضع.

▲ تحذير

احرص على عدم إلحاق الضرر بالكابلات عند طي المقبض أو فك طيه.

3.3 تركيب المقبض العلوي

الشكل 3.

1. قم بمحاذاة الفتحات الموجودة بالمقبض العلوي والمقبض السفلي.
2. أدخل المسامير عبر الفتحات.
3. اربط البكرات على المسامير.
4. نفذ نفس العملية على الجانب الآخر.

▲ تحذير

احرص على الالتزام بجميع تعليمات السلامة.

2 الأمان

راجع دليل الأمان.

3.4 تركيب لاقط العشب

الشكل 4.

1. اخلع سداة توزيع العشب المجزوز على الأرض.
2. اخلع أنبوب التفريغ الجانبي.
3. افتح باب التفريغ الخلفي وأمسكه.
4. أمسك لاقط العشب من مقبضه واشبك الخطاطيف على قضيب الباب.
5. أغلق باب التفريغ الخلفي.

3.5 تركيب سداة توزيع العشب المجزوز على الأرض

الشكل 5.

1. اخلع لاقط العشب.
2. افتح باب التفريغ الخلفي وأمسكه.
3. أمسك سداة توزيع العشب المجزوز على الأرض من مقبضها وركبها في أنبوب التفريغ.
4. أغلق باب التفريغ الخلفي.

3.6 تركيب أنبوب التفريغ الجانبي

الشكل 6.

⚠ تحذير

- عند استخدام أنبوب التفريغ الجانبي،
- لا تقم بتركيب لاقط العشب.
- اترك سداة توزيع العشب المجزوز على الأرض في مكانها.

1. افتح باب التفريغ الجانبي وأمسكه.
2. قم بمحاذاة التجاويف الموجودة بأنبوب التفريغ الجانبي أدنى محور التدوير.
3. أغلق باب التفريغ الجانبي.

3.7 ضبط ارتفاع الشفرة

يمكن ضبط الآلة على ارتفاع مختلف للشفرة.

الشكل 7.

1. اسحب رافعة تعديل الارتفاع للخلف لزيادة ارتفاع الشفرة.
2. اسحب رافعة تعديل الارتفاع للأمام لخفض ارتفاع الشفرة.

3.8 تركيب مجموعة البطارية

الشكل 8.

⚠ تحذير

- إذا كانت مجموعة البطارية أو الشاحن تالفين، فاستبدل التالف منهما.
- أوقف الآلة وانتظر إلى أن يتوقف المحرك قبل تركيب لمجموعة البطارية أو خلغها.
- اقرأ التعليمات وتعرف عليها ونفذها في دليل البطارية والشاحن.

ⓘ ملاحظة

الآلة بها خاصية التبديل التلقائي بين البطاريات، والتي تسمح بتشغيل الآلة على البطارية الاحتياطية عند عدم قدرة الأساسية على التشغيل.

1. افتح باب البطارية.
2. قم بمحاذاة دعامات الرفع الموجودة بمجموعة البطارية مع التجاويف الموجودة في حجرة البطارية.
3. ادفع مجموعة البطارية في حجرة البطارية إلى أن تثبت المجموعة في مكانها الصحيح.
4. عندما تسمع صوت نقرة، فهذا معناه أنه قد تم تركيب مجموعة البطارية في مكانها الصحيح.
5. أغلق باب البطارية.

ⓘ ملاحظة

لا يعمل المحرك إلا بعد وضعك لمفتاح الأمان في الآلة.

3.9 خلع مجموعة البطارية

الشكل 8.

1. افتح باب البطارية.
2. ازل مفتاح الأمان.
3. اصغط على زر تحرير البطارية مع التثبيت.
4. اخلع مجموعة البطارية من الآلة.

4 التشغيل

⚠ تحذير

ارتد أدوات حماية العينين أثناء التشغيل.

4.1 بدء تشغيل الآلة

الشكل 9.

1. ركب مفتاح الأمان في مكانه.
2. اصغط على زر البدء مع التثبيت.
3. أثناء تثبيتك لزر البدء، اسحب مفتاح المقبض في اتجاه قضيب المقبض.
4. اترك زر البدء لبدء تشغيل الآلة.

خاصية "بدء التشغيل السلس"

هذه الآلة العاملة ببطارية ليثيوم-أيون مزودة بخاصية "بدء التشغيل السلس".

عند بدءك لتشغيل الآلة، ستصل للسرعة القصوى بعد حوالي 3 ثوانٍ.

ⓘ ملاحظة

- إن لم يتم بدء تشغيل الآلة، اخلع مجموعة البطارية وافحص ظهر الجزارة للتأكد من:
- عدم تشابك أي عشب مع الشفرة.
- أن الشفرة تدور بسهولة باليد.

4.2 إيقاف الآلة

- انتبه للفتحات والأخاديد والصخور والأشياء المخفية الأخرى التي قد تسبب في سقوطك. تخلص من جميع العوائق مثل الصخور وأفرع الشجر.
- تأكد من نيات أقدامك على الأرض. إذا شعرت بعدم التوازن فاترك مفتاح المقبض على الفور.
- لا تقم بجزّ الحشائش بالقرب من المنحدرات أو الخنادق أو الجسور.

الشكل 9.

1. اترك مفتاح المقبض لإيقاف الآلة.

⚠ تحذير

انتظر إلى أن توقف الشفرات تماماً قبل أن تبدأ تشغيل الآلة مرة أخرى. لا تقم بإيقاف الآلة وتشغيلها بسرعة.

⚠ تحذير

قم دائماً بخلع مفتاح الأمان ومجموعة البطارية بعد انتهائك من العمل.

4.3 تشغيل النظام ذاتي الدفع

الشكل 9.

- لا تحاول تجاوز تشغيل زر البدء أو مفتاح المقبض.
- لا تقم بإمالة الآلة عند بدء تشغيلها.
- لا تضع اليدين أو القدمين بالقرب من الأجزاء المتحركة أو أسفلها.
- حافظ على نظافة أنبوب التفريغ.
- لا تقم بجزّ الحشائش الرطبة.
- لا بد أن يكون ارتفاع الشفرة أعلى عند جزّ الحشائش الجديدة أو الكثيفة.
- نظف الجانب السفلي لظهر الجرّارة بعد كل استخدام. قم بإزالة بقايا الحشائش وأوراق الأشجار والأوساخ والعوالق الأخرى.

5 الصيانة

⚠ تحذير

أخرج مفتاح الأمان ومجموعة البطارية من الآلة قبل إجراء أعمال الصيانة.

⚠ تحذير

حافظ على نظافة المحرك ومجموعة البطارية من الحشائش وأوراق الأشجار أو كميات الشحم الزائدة.

⚠ تحذير

استخدم قطع الغيار الأصلية فقط.

⚠ تحذير

لا تدع سوائل الفرملة أو البنزين أو المواد القائمة على البنزين تلامس الأجزاء البلاستيكية. حيث أن المواد الكيميائية قد تسبب في تلف الأجزاء البلاستيكية وجعلها غير قابلة للصيانة.

⚠ تحذير

لا تستخدم محاليل أو منظفات قوية على الهيكل البلاستيكي أو المكونات البلاستيكية.

ⓘ ملاحظة

33-37 : عزم الربط الموصى به (نيوتن متر)

5.1 الصيانة العامة

- قبل كل استخدام، افحص الآلة بحثاً عن الأجزاء التالفة أو المفقودة أو المعكوكة، مثل المسامير الملوية والصواميل والمسامير والأغطية.
- قم بربط جميع عناصر التثبيت والأغطية بإحكام.
- نظف الآلة بقطعة قماش جافة. لا تستخدم الماء.

1. ابدأ تشغيل الآلة.

2. أثناء تثبيتك لمفتاح المقبض، اسحب الرافعة ذاتية الدفع في اتجاه قضيب المقبض.

3. أمسك مفتاح المقبض والرافعة ذاتية الدفع في نفس الوقت بيدك اليمنى.

4. اضبط زر التحكم في السرعة بيدك اليسرى.

• ادفع زر التحكم في السرعة في اتجاه رمز الأسد الأمريكي لزيادة السرعة.

• اسحب زر التحكم في السرعة في اتجاه رمز السلحفاة لخفض السرعة.

5. اترك الرافعة ذاتية الدفع لإغلاق النظام ذاتي الدفع.

4.4 تفريغ لاقط العشب

الشكل 10.

1. قم بإيقاف الآلة.

2. أزل مفتاح الأمان.

3. انزع وحدة البطارية.

4. افتح باب التفريغ الخلفي وأمسكه.

5. أمسك لاقط العشب من مقبضه وفك الخطاطيف عن قضيب الباب.

6. أغلق باب التفريغ الخلفي.

7. أفرغ ما في لاقط العشب.

4.5 التشغيل على المنحدرات

⚠ تحذير

لا تقم بجزّ الحشائش على المنحدرات التي تزيد زاوية ميلها عن 15 درجة. إن لم تكن مرتاحاً، لا تقم بالجزّ على منحدر.

⚠ تحذير

يرجى المحافظة على سرعة منخفضة ذاتية الدفع عند الجزّ على منحدر.

- لا تذهب لأعلى ولأسفل على منحدر عند جزّك على وجه المنحدر. كن حريصاً عند تغيير الاتجاه على منحدر.

5.2 التشحيم والتزييت

ضع كمية كافية من مادة تشحيم عالية الدرجة على جميع كراسي التحميل (البلي). لست في حاجة للمزيد من شحم كراسي التحميل (البلي) في ظروف التشغيل المعتادة.

⚠ تحذير

لا تقم بتشحيم مكونات العجلة. فقد يتسبب التشحيم في تلف مكونات العجلة أثناء التشغيل.

AR

5.3 استبدال الشفرة

الشكل 11.

⚠ تحذير

استخدم الشفرات البديلة الأصلية فقط.

⚠ تحذير

استعمل قفازات متينة أو لفّ قطعة قماش على الشفرة عند ملامستك لها.

1. قم بإيقاف الآلة.
2. تأكد من التوقف التام للشفرات.
3. أزل مفتاح الأمان ومجموعة البطارية.
4. اقلب الآلة على جانبها.
5. استخدم قطعة خشبية لمنع حركة الشفرة.
6. فكّ مسمار التثبيت بمفتاح ربط أو لكمة ربط.
7. اخلع الشفرة.
8. ركبّ الشفرة الجديدة. تأكد من تعشيق الأسهم للفتحات في الشفرة.
9. ضع مسمار التثبيت واربطة.

5.4 تخزين الآلة

- نظّف الآلة قبل التخزين.
- تأكد من أنّ المحرك غير ساخن عند تخزينك للآلة.
- تأكد من عدم وجود أجزاء مفكوكة أو تالفة في الآلة. إذا لزم الأمر، نفذ هذه الخطوات أو التعليمات:
- استبدل الأجزاء التالفة.
- اربط المسامير بإحكام.
- تحدث مع شخص من مركز صيانة معتمد.
- ينبغي تخزين الآلة في مكان جاف.
- احرص على عدم اقتراب الأطفال من الآلة.

6 استكشاف الأعطال وإصلاحها

المشكلة	السبب المحتمل	الحل
الآلة لا تبدأ العمل.	مستوى شحن البطارية منخفض.	اشحن مجموعة البطارية.
	مفتاح المقبض معطوب.	استبدل مفتاح المقبض.
	لم يتم تركيب مفتاح البطارية.	ركّب مفتاح البطارية في مكانه.
تقوم الآلة بجزّ الحشائش بشكل غير متساوي.	العشب خشن.	افحص منطقة الجزّ.
	لم يتم ضبط ارتفاع الشفرة بشكل صحيح.	انقل العجلات إلى موضع أكثر ارتفاعاً.
لا تقوم الآلة بتوزيع العشب المجزور على الأرض بشكل صحيح.	تعلق الحشائش الرطبة المجزورة بظهر الجرّاة.	انتظر حتى جفاف الحشائش قبل جزّها.
	سدادة توزيع العشب المجزور على الأرض غير موجودة.	قم بتركيب سدادة توزيع العشب المجزور على الأرض.
يصعب دفع الآلة.	العشب طويل للغاية، أو أن ارتفاع الشفرة منخفض للغاية.	زد من ارتفاع الشفرة.
	يتحرك لاقط العشب والشفرة بطيء في الحشائش الكثيفة.	تخلص من العشب الموجودة بلاقط العشب.
هناك اهتزازات زائدة في الآلة.	الشفرة غير متوازنة ومتآكلة.	استبدل الشفرة.
	عمود المحرك متنبّ.	1. أوقف المحرك. 2. أزل مفتاح الأمان ومجموعة البطارية. 3. قم بفصل مصدر الطاقة. 4. افحص الآلة بحثاً عن أي أعراض للضرر. 5. أصلح الآلة قبل بدء تشغيلها مرة أخرى.
توقف الآلة أثناء الجزّ.	ارتفاع الشفرة منخفض للغاية.	زد من ارتفاع الشفرة.
	مجموعة البطارية فارغة الشحنة.	اشحن وحدة البطارية.
	تعلق الحشائش المجزورة بظهر الجرّاة أو بالشفرة.	اخلع مجموعة البطارية وافحص ظهر الجرّاة.
	درجة حرارة تشغيل الآلة مرتفعة للغاية.	اترك الآلة تبرد.

المشكلة	السبب المحتمل	الحل
المقبض ليس في موضعه الصحيح.	المسامير غير مربوطة بشكل صحيح.	اضبط ارتفاع المقبض وتأكد من أن البكرات والمسامير متحاذية بشكل صحيح.

اللغة العربية

* إن لم تجد الحل لهذه المشاكل، اذهب إلى مركز الصيانة.

الاسم: بيتر زودرستروم
العنوان: Propellergatan 1, 211 15 Malmö Sweden

7 البيانات الفنية

الجهود الكهربى	V 48
السرعة بدون حمل	2800 /دقيقة
عرض القطع	460 مم
طول القطع	25 - 80 مم
السرعة ذاتية الدفع	0.7-1.35 م/ثانية
سعة لاقط العشب	50 لتر
الوزن (بدون مجموعة البطارية)	27.5 كجم
مستوى ضغط الصوت المُقدَّر	$L_{PA} = 80$ ديسيبل (= K , A) , 3 ديسيبل (A)
مستوى قوة الصوت المضمون	$L_{WA,d} = 91$ ديسيبل (A)
الاهتزاز	> 2.5 م/ثانية ² , $K = 1.5$ /م/ثانية ²
طرز البطارية	BAM 4824B4 وسلاسل الأخرى
طرز الشاحن	CAM 4824C4 وسلاسل الأخرى
هيكل ثنائي العزل	
IPX 4	IPX 4

بموجب ذلك نعلن أنّ المنتج
الفئة: جَزَاة الحشائش
الطرز: (LME462) 2506813
رقم المسلسل: راجع رُقعة تقييم المنتج
سنة تصميم المنتج: راجع رُقعة تقييم المنتج

- متوافق مع الأقسام ذات الصلة من توجيه الآلات EC/2006/42.
- متوافق مع أقسام توجيهات الاتحاد الأوروبي الأخرى التالية:
 - EU/2014/30
 - EC/2005/88 و EC/2000/14
 - EU/2011/65 و (EU)2015/863

بالإضافة إلى ذلك، فإننا نعلن أن الأجزاء التالية، فقرات المعايير المتوافقة التي تم استخدامها:

- EN 60335-1, EN 60335-2-77, EN 62233, EN ISO 3744, EN 55014-1, EN 55014-2, ISO 11094, IEC 62321-3-1, IEC 62321-4, IEC 62321-5, IEC 62321-6, IEC 62321-7-1, IEC 62321-7-2, IEC 62321-8

طريقة تقييم التوافق بالملحق VI/التوجيه EC/2000/14.

مستوى قوة الصوت المُقدَّر $L_{WA} = 90.1$ ديسيبل (A)
مستوى قوة الصوت المضمون $L_{WA,d} = 91$ ديسيبل (A)

المكان والتاريخ: Mal- الموقع: تيد كيو، مدير قسم الجودة
mö, 07.08.2019

Ted Qu

8 الضمان

(بمكتمل العنور على شروط وأحكام الضمان الكاملة على Greenworks صفحة الويب)

الضمان Greenworks مدته 3 سنوات على المنتج، وستان على البطاريات (استخدام المستهلك/الاستخدام الخاص) من تاريخ الشراء. هذا الضمان يغطي عيوب الصناعة. قد يتم إصلاح أو استبدال المنتج المعطوب بموجب الضمان. أما استخدام المنتج بشكل خاطئ أو استخدامه لأغراض مختلفة عن تلك المذكورة في دليل المالك قد يؤدي إلى إلغاء الضمان. التآكل بفعل العوامل الطبيعية والأجزاء المتآكلة لا يتم اعتبارها داخل الضمان. لا يتأثر الضمان الأصلي للشركة الصانعة بأي ضمان إضافي يتم تقديمه بواسطة وكيل أو بائع تجزئة.

يجب إعادة المنتج المعطوب إلى نقطة الشراء للمطالبة بالضمان، وأن تحضر معك دليل الشراء (الفاتورة).

9 قرار التوافق مع معايير الاتحاد الأوروبي

اسم وعنوان الشركة الصانعة:

الاسم: GLOBGRO AB

Globe Group Europe

العنوان: Propellergatan 1, 211 15 Malmö, Sweden

اسم وعنوان الشخص المُخوّل له جمع الملف الفني:

1 Açıklama.....	158	4.1 Makineyi çalıştırın.....	159
1.1 Amaç.....	158	4.2 Makineyi durdurun.....	160
1.2 Genel bakış.....	158	4.3 Kendinden tahrikli sistemi çalıştırın.....	160
2 Emniyet.....	158	4.4 Çim toplayıcıyı boşaltın.....	160
3 Kurulum.....	158	4.5 Yamaçlarda kullanma.....	160
3.1 Makineyi paketinden çıkarın.....	158	4.6 Çalışma ipuçları.....	160
3.2 Alt tutma yerini açın.....	158	5 Bakım.....	160
3.3 Üst tutma yerini monte edin	159	5.1 Genel bakım.....	161
3.4 Çim toplayıcıyı takın.....	159	5.2 Yağlama.....	161
3.5 Malç fişini takın.....	159	5.3 Bıçağı değiştirin.....	161
3.6 Yan boşaltma oluğunu takın.....	159	5.4 Makineyi depolayın.....	161
3.7 Bıçak yüksekliğini ayarlayın.....	159	6 Sorun Giderme.....	161
3.8 Aküyü takın.....	159	7 Teknik veriler.....	162
3.9 Aküyü çıkarın.....	159	8 Garanti.....	162
4 Çalışma.....	159	9 AB Uygunluk beyanı.....	162

1 AÇIKLAMA

1.1 AMAÇ

Bu makine evsel amaçlı çim biçme işi için kullanılır. Kesme bıçağı yere yaklaşık olarak paralel olmalıdır. Biçme yaparken dört tekerleğin de yere değmesi gerekir.

1.2 GENEL BAKIŞ

Şekil 1-11

- | | |
|----|--------------------------|
| 1 | Tutma yeri topuzu |
| 2 | Alt tutma yeri |
| 3 | Braket |
| 4 | Üst tutma yeri |
| 5 | Cıvata |
| 6 | Düğme |
| 7 | Çim toplayıcı |
| 8 | Malç fişi |
| 9 | Yan boşaltım oluğu |
| 10 | Arka boşaltım kapısı |
| 11 | Çim toplayıcı tutma yeri |
| 12 | Kanca |
| 13 | Kapı çubuğu |
| 14 | Malç fişi tutma yeri |
| 15 | Boşaltım oluğu |
| 16 | Yan boşaltım kapısı |
| 17 | Girintiler |
| 18 | Pivot |
| 19 | Yükseklik ayar kolu |
| 20 | Akü kapağı |
| 21 | Akü bölmesi |
| 22 | Emniyet anahtarı |
| 23 | Akü çıkarma düğmesi |
| 24 | Başlat düğmesi |
| 25 | Tutma kolu |
| 26 | Askılı anahtar |
| 27 | Kendinden tahrik kolu |
| 28 | Hız kontrol düğmesi |
| 29 | Bıçak |
| 30 | Ahşap |
| 31 | Montaj vidası |
| 32 | Oklar |

2 EMNİYET

▲ UYARI

Tüm güvenlik talimatlarına uydüğunuzdan/uyguladığınızdan emin olun.

Güvenlik Kılavuzuna bakın.

3 KURULUM

▲ UYARI

Üretici tarafından tavsiye edilmeyen aksesuarları değiştirmeyin veya yapmayın.

▲ UYARI

Tüm parçaları monte edene kadar emniyet anahtarını veya aküyü takmayın.

3.1 MAKİNEYİ PAKETİNDEN ÇIKARIN

▲ UYARI

Makineyi kullanmadan önce doğru şekilde monte ettiğinizden emin olun.

▲ UYARI

- Parçalar hasarlı ise makineyi kullanmayın.
- Tüm parçalara sahip değilseniz, makineyi kullanmayın.
- Parçalar hasarlı veya eksikse, servis merkezine başvurun.

1. Paketi açın.
2. Kutunun içindeki belgeleri okuyun.
3. Tüm birleştirilmemiş parçaları kutudan çıkarın.
4. Makineyi kutudan çıkarın.
5. Kutuyu ve paketi yerel düzenlemelere uygun olarak atın.

3.2 ALT TUTMA YERİNİ AÇIN

Şekil 2.

1. Tutma yeri topuzlarını çekin ve 90° döndürün.
2. Alt tutma yerini açın.
3. Tutma yeri topuzlarını braketlerdeki üç konumdan birinde hizalayın.
4. Tutma yeri topuzlarını, braketlerin içindeki deliklere oturana kadar 90° çevirin.

i NOT

İki tutma yeri topuzlarının aynı konumda olduğundan emin olun.

▲ UYARI

Tutma yerini katarken veya açarken kabloları zarar vermeyin.

3.3 ÜST TUTMA YERİNİ MONTE EDİN

Şekil 3.

1. Üst tutma yerindeki deliklerle alt tutma yerindeki delikleri hizalayın.
2. Cıvataları deliklerden geçirin.
3. Topuzları cıvataların üzerinde sıkın.
4. Diğer tarafta aynı işlemi yapın.

3.4 ÇİM TOPLAYICIYI TAKIN

Şekil 4.

1. Malç fişini çıkartın.
2. Yan tahliye oluğunu sökün.
3. Arka tahliye kapağını açın ve tutun.
4. Çim toplayıcıyı tutma yerinden tutun ve kapı çubuğundaki kancaları takın.
5. Arka boşaltım kapısını kapatın.

3.5 MALÇ FİŞİNİ TAKIN

Şekil 5.

1. Çim toplayıcıyı çıkartın.
2. Arka tahliye kapağını açın ve tutun.
3. Malç fişini tutma yerinden tutun ve tahliye oluğuna takın.
4. Arka boşaltım kapısını kapatın.

3.6 YAN BOŞALTMA OLUĞUNU TAKIN

Şekil 6.

▲ İKAZ

Yan boşaltma oluğunu kullandığınızda,

- çim toplayıcıyı monte etmeyin.
- malç fişini takılı tutun.

1. Yan tahliye kapısını açın ve tutun.
2. Pivotun altındaki yan tahliye oluğunun girintilerini hizalayın.
3. Yan boşaltım kapısını kapatın.

3.7 BIÇAK YÜKSEKLİĞİNİ AYARLAYIN

Makine farklı bıçak yüksekliklerine ayarlanabilir.

Şekil 7.

1. Bıçak yüksekliğini arttırmak için yükseklik ayar kolunu arkaya doğru çekin.
2. Bıçak yüksekliğini azaltmak için yükseklik ayar kolunu ileri doğru çekin.

3.8 AKÜYÜ TAKIN

Şekil 8.

▲ UYARI

- Akü veya şarj cihazı hasarlıysa, aküyü veya şarj cihazını değiştirin.
- Makineyi durdurun ve aküyü takmadan veya çıkarmadan önce motorun durmasını bekleyin.
- Akü ve şarj cihazının kılavuzundaki talimatları okuyun, öğrenin ve uygulayın.

i NOT

Makinede ilki çalışmadığında diğer akünün çalışmasını sağlayan bir otomatik anahtar fonksiyonu bulunur.

1. Akü kapısını açın.
2. Aküdeki kaldırma çubuklarını akü bölümündeki oluklarla hizalayın.
3. Aküyü yerine oturana kadar akü bölümüne doğru itin.
4. Bir tık sesi duyduğunuzda, akü takılıdır.
5. Akü kapısını kapatın.

i NOT

Motor sadece güvenlik anahtarını taktığınızda çalışmaya başlar.

3.9 AKÜYÜ ÇIKARIN

Şekil 8.

1. Akü kapısını açın.
2. Emniyet anahtarını çıkarın.
3. Akü çıkarma düğmesine basın ve basılı tutun.
4. Aküyü makineden çıkarın.

4 ÇALIŞMA

▲ UYARI

Çalışma sırasında göz koruması takın.

4.1 MAKİNEYİ ÇALIŞTIRIN

Şekil 9.

1. Emniyet anahtarını takın.
2. Başlatma düğmesine basın ve basılı tutun.
3. Başlatma düğmesini basılı tutarken, askılı anahtar tutma yeri çubuğunun yönünde çekin.
4. Programı başlatmak için başlatma düğmesini serbest bırakın.

Yumuşak Başlatma

Bu Li-iyon makinesi "yumuşak başlatma" özelliğine sahiptir.

Makineyi başlattığınızda, yaklaşık 3 saniye sonra tam hıza ulaşır.

i NOT

Makine çalışmıyorsa, aşağıdakileri kontrol etmek için aküyü çıkarın ve çim biçme makinesini inceleyin:

- bıçakta hiç çim olmamalıdır.
- bıçak elle serbestçe döndürülebilir olmalıdır.

4.2 MAKİNEYİ DURDURUN

Şekil 9.

1. Makineyi durdurmak için askılı anahtarı serbest bırakın.

▲ UYARI

Makineyi tekrar çalıştırmadan önce bıçakların tamamen durmasını bekleyin. Makineyi hızla açıp kapatmayın.

▲ UYARI

İşi tamamladıktan sonra daima emniyet anahtarını ve aküyü çıkarın.

4.3 KENDİNDEN TAHRIKLI SİSTEMİ ÇALIŞTIRIN

Şekil 9.

1. Makineyi çalıştırın.
2. Askılı anahtarı basılı tutarken, kendinden tahrik kolu tutma yeri çubuğuna doğru çekin.
3. Sağ elinizle askılı anahtarı ve kendinden tahrikli tutma yerini aynı anda tutun.
4. Sol elinizle hız kontrol düğmesini ayarlayın.
 - Hızı artırmak için hız kontrol düğmesini Panter Simgesi yönünde itin.
 - Hızı azaltmak için hız kontrol düğmesini Kaplumbağa Simgesi yönünde çekin.
5. Kendinden tahrikli sistemi kapatmak için kendinden tahrikli kolu serbest bırakın.

4.4 ÇİM TOPLAYICIYI BOŞALTIN

Şekil 10.

1. Makineyi durdurun.
2. Emniyet anahtarını çıkarın.
3. Aküyü çıkarın.
4. Arka tahliye kapağını açın ve tutun.
5. Çim toplayıcıyı tutma yerinden tutun ve kapı çubuğundan çıkarın.
6. Arka boşaltım kapısını kapatın.
7. Çim toplayıcıyı boşaltın.

4.5 YAMAÇLARDA KULLANMA**▲ UYARI**

15° den fazla eğimli yamaçlarda biçmeyin. Rahat değilseniz, yamaçta biçmeyin.

▲ UYARI

Yamaçta biçerken lütfen düşük bir kendinden tahrikli hızda çalışın.

- Eğimin yüzü boyunca biçerken yokuş aşağı inmeyin. Eğimde yön değiştirdiğinizde dikkatli olun.
- Düşmenize neden olabilecek delikleri, parçaları, kayaları ve diğer gizli nesnelere dikkat edin. Kayalar ve ağaç dalları gibi tüm engelleri kaldırın.
- Bastığınız yerin sabit olduğundan emin olun. Dengenizi kaybederseniz hemen askılı anahtarı serbest bırakın.
- Hendeckler, kanallar ve toprak dolgularının yakınında çim biçmeyin.

4.6 ÇALIŞMA İPUÇLARI

- Başlatma düğmesinin veya askılı anahtarın çalışmasını geçersiz kılmaya çalışmayın.
- Makineyi çalıştırdığınızda eğmeyin.
- Ellerinizi veya ayaklarınızı dönen parçaların yakınına ya da altına koymayın.
- Boşaltma oluşunu temiz tutun.
- Islak çimi kesmeyin.
- Yeni veya kalın çim için daha yüksek bıçak yüksekliği gereklidir.
- Her kullanımdan sonra çim biçme makinesinin tabanını temizleyin. Çim kırpıntılarını, yaprakları, kiri ve diğer kalıntıları temizleyin.

5 BAKIM**▲ UYARI**

Bakımdan önce makineden emniyet anahtarını ve aküyü çıkarın.

▲ UYARI

Motoru ve aküyü, çim, yaprak veya fazla yağdan koruyun.

▲ İKAZ

Sadece onaylanmış yedek parçaları kullanın.

▲ İKAZ

Fren sıvılarının, benzin, petrol bazlı malzemelerin plastik parçalara temas etmesine izin vermeyin. Kimyasallar plastiğe zarar verebilir ve plastik maddeyi hizmet dışı bırakabilir.

▲ İKAZ

Plastik muhafaza veya parçalarda güçlü solvent veya deterjanlar kullanmayın.

i NOT

Tavsiye edilen sıkma torku (Bıçağı): 33-37 Nm.

5.1 GENEL BAKIM

- Her kullanımdan önce, makineyi vida, somun, civata ve kapak gibi hasarlı, eksik veya gevşek parçalar için inceleyin.
- Tüm bağlantı elemanlarını ve kapakları doğru şekilde sıkın.
- Makineyi kuru bir bezle temizleyin. Su kullanmayın.

5.2 YAĞLAMA

Tüm yataklara yeterli miktarda yüksek kalite yağ sürün. Normal çalışma koşullarında yatak yağlaması gerekli değildir.

▲ UYARI

Tekerlek bileşenlerini yağlamayın. Yağlama, işletim sırasında tekerlek bileşenlerine zarar verebilir.

5.3 BIÇAĞI DEĞİŞTİRİN

Sekil 11.

▲ UYARI

Sadece onaylanmış yedek bıçakları kullanın.

▲ UYARI

Biçağa dokunacağınızda iş eldiveni giyin veya bıçağın etrafına bez sarın.

- Makineyi durdurun.
- Bıçakların tamamen durduğundan emin olun.
- Güvenlik anahtarını ve aküyü çıkarın.
- Makineyi yana çevirin.
- Bıçağın hareketini önlemek için bir parça tahta kullanın.
- Montaj vidasını bir anahtar veya soketle sökün.
- Bıçağı çıkarın.
- Yeni bıçağı takın. Okların, bıçaktaki deliklere takıldığından emin olun.

- Montaj vidasını takın ve sıkın.

5.4 MAKİNEYİ DEPOLAYIN

- Makineyi depolamadan önce temizleyin.
- Makineyi depolarken motorun sıcak olmadığından emin olun.
- Makinenin gevşek veya hasarlı parçalarının olmadığından emin olun. Eğer gerekli ise, bu adımları/talimatları uygulayın:
 - Hasarlı parçaları değiştirin.
 - Cıvataları sıkın.
 - Onaylanmış bir servis merkezinden biriyle konuşun.
- Makinenizi kuru bir alanda saklayın.
- Çocukların makinenin yanına gelemediğinden emin olun.

6 SORUN GIDERME

Sorun	Olası neden	Çözüm
Tutma yeri doğru konumda değil.	Cıvatalar doğru şekilde takılmamış.	Tutma yüksekliği ayarlayın ve topuzların ve civataların doğru şekilde hizalandığından emin olun.
Makine çalışmıyor.	Akü kapasitesi düşük.	Aküyü şarj edin.
	Askılı anahtar arızalı.	Askılı anahtarı değiştirin.
	Askılı anahtar takılı değil.	Akü anahtarını takın.
Makine çimi eşit kesmiyor.	Çim pürüzlüdür.	Biçme alanını inceleyin.
	Bıçak yüksekliği doğru ayarlanmamış.	Tekerlekleri daha yüksek bir konuma getirin.
Makine doğru şekilde malçlama yapmıyor.	Kesilen ıslak çimler makinenin üzerine yapışıyor.	Çim biçme işleminden önce çim kuruyana kadar bekleyin.
	Malç fişi eksik.	Malç fişini takın.
Makineyi itmesi çok zor.	Çim çok uzun veya bıçak yüksekliği çok alçak.	Bıçak yüksekliğini artırın.
	Çim toplayıcı ve bıçak kalın çimlerde sürükleniyor.	Çim toplayıcılarıdaki kesilen çimleri boşaltın.

Sorun	Olası neden	Çözüm
Makinede yüksek titreşim var.	Bıçak dengesiz ve aşınmış.	Bıçağı değiştirin.
	Motor şaftı bükülmüş.	<ol style="list-style-type: none"> 1. Motoru durdurun. 2. Güvenlik anahtarını ve aküyü çıkarın. 3. Güç kaynağını ayırın. 4. Hasar olup olmadığını kontrol edin. 5. Makineyi tekrar çalıştırmadan önce onarın.
Makine biçme sırasında duruyor.	Bıçak yüksekliği çok düşük.	Bıçak yüksekliğini artırın.
	Akünün şarjı bitmiş.	Aküyü şarj edin.
	Kesilen çimler üstüne veya bıçağa yapışır.	Aküyü makineden çıkarın ve üstünü kontrol edin.
	Makinenin çalışma sıcaklığı çok yüksek.	Makineyi soğutun.

* Bu sorunlara çözüm bulamazsanız, servis merkezine gidin.

7 TEKNİK VERİLER

Voltaj	48 V
Yüksüz hız	2800 / dak
Kesim genişliği	460 mm
Kesim yüksekliği	25 - 80 mm
Kendinden tahrikli hız	0.7-1.35 m/sn
Çim toplayıcı kapasitesi	50 L
Ağırlık (akü hariç)	27.5 kg
Ölçülen ses basınç düzeyi	$L_{pA} = 80 \text{ dB(A)}$, $K = 3 \text{ dB(A)}$
Garanti edilen ses güç düzeyi	$L_{WA,d} = 91 \text{ dB(A)}$
Titreşim	$< 2.5 \text{ m/sn}^2$, $K = 1.5 \text{ m/sn}^2$
Akü modeli	G4824B4 ve diğer BAM serileri

Şarj cihazı modeli	G4824C4 ve diğer CAM serileri
Çift yalıtımlı yapı	
IPX	IPX4

8 GARANTİ

(Tam garanti şartları ve koşulları Greenworks internet sayfasında bulunabilir)

Garanti Greenworks satın alma tarihinden itibaren ürün için 3 yıl ve aküler için 2 yıl (tüketici/özel kullanım) geçerlidir. Bu garanti, üretim hatalarını kapsar. Garanti kapsamında olan hatalı bir ürün onarılmış veya değiştirilmiş olabilir. Hatalı veya kullanım kılavuzunda açıklanandan başka şekillerde kullanılmış üniteye ilişkin garanti talebi reddedilebilir. Normal aşınma ve aşınma parçaları garanti kapsamında kabul edilmez. Orijinal üretici garantisini, bir satıcı veya perakendeci tarafından sunulan herhangi bir ek garantiden etkilenmez.

Hatalı bir ürün, garanti talebinde bulunmak için satın alma kanıtı (fatura) ile birlikte satın alma noktasına iade edilmelidir.

9 AB UYGUNLUK BEYANI

Üreticinin adı ve adresi:

Ad: GLOBGRO AB
Globe Group Europe

Adres: Propellergatan 1, 211 15 Malmö, İsveç

Teknik dosyayı derlemek için yetkili kişinin adı ve adresi:

Ad: Peter Söderström
Adres: Propellergatan 1, 211 15 Malmö İsveç

İşbu belge ile, bu ürüne ilişkin olarak aşağıdakileri beyan ederiz:

Kategori: Çim Biçme Makinesi
Model: 2506813 (LME462)
Seri numarası: Ürün derecelendirme etiketine bakın
Yapım Yılı: Ürün derecelendirme etiketine bakın

- 2006/42/EC sayılı Makine Direktifinin ilgili hükümlerine uygundur.
- aşağıdaki diğer AB Direktiflerinin hükümlerine uygundur:

- 2014/30/EU
- 2000/14/EC & 2005/88/EC
- 2011/65/EU & (EU)2015/863

Ayrıca, aşağıdaki Avrupa uyumlaştırılmış standartlarının aşağıdaki bölümlerinin, kullanıldığını beyan ederiz:

- EN 60335-1, EN 60335-2-77, EN 62233, EN ISO 3744, EN 55014-1, EN 55014-2, ISO 11094, IEC 62321-3-1, IEC 62321-4, IEC 62321-5, IEC 62321-6, IEC 62321-7-1, IEC 62321-7-2. IEC 62321-8

Uyum değerlendirme metodu Ek VI Direktifi
2000/14/EC.

Ölçülen ses gücü düzeyi L_{WA} : 90.1 dB(A)

Garanti edilen ses güç düzeyi $L_{WA,d}$: 91 dB(A)

Yer, tarih: Malmö, İmza: Ted Qu, Kalite Direktörü
07.08.2019

Ted Qu

166	כיבוי המכשיר.....	4.2
167	הפעלת מערכת ההנעה העצמית.....	4.3
167	ריקון לוכד הדשא.....	4.4
167	הפעלה במדרון.....	4.5
167	עצות להפעלה.....	4.6
167	תחזוקה.....	5
167	תחזוקה כללית.....	5.1
167	סיכה.....	5.2
168	החלפת הלהב.....	5.3
168	אחסון המכונה.....	5.4
168	תקלות.....	6
168	מפרט טכני.....	7
169	אחריות.....	8
	הצהרת תאימות לדרישות	9
169	האיחוד האירופי.....	

165	תיאור.....	1
165	מטרה.....	1.1
165	סקירה.....	1.2
165	בטיחות.....	2
165	התקנה.....	3
165	הסר את המכשיר מהאריזה.....	3.1
165	יישור הידית התחתונה.....	3.2
165	התקנת הידית העליונה.....	3.3
166	התקנת לוכד הדשא.....	3.4
166	התקנת הפתח לפיזור גבבה.....	3.5
166	התקנת פתח הפליטה הצדדי.....	3.6
166	קביעת גובה הלהב.....	3.7
166	התקן את מארז הסוללה.....	3.8
166	הוצאת מארז הסוללה.....	3.9
166	תפעול.....	4
166	הפעל את המכשיר.....	4.1

HE

1 תיאור

3 התקנה

1.1 מטרה

▲ אזהרה

אל תשנה ואל תיצור אביזרים שאינם מומלצים על ידי היצרן.

מכסחת דשא זו נועדה לשימוש בגינות פרטיות. להב החיתוך חייב להיות מקביל לקרקע כמעט לגמרי. בזמן הכיסוח, כל ארבעת הגלגלים חייבים לגעת בקרקע.

▲ אזהרה

אל תכניס את מפתח הבטיחות או את מארז הסוללה לפני סיום הרכבת כל החלקים.

1.2 סקירה

איורים 1-11.

3.1 הסר את המכשיר מהאריזה

▲ אזהרה

לפני השימוש וודא שהרכבת את המכשיר כנדרש.

▲ אזהרה

- אם חלקים מסוימים פגומים, אל תשתמש במכשיר.
- אם אין לך את כל החלקים, אל תפעיל את המכשיר.
- אם יש חלקים פגומים או חסרים, פנה למרכז השירות.

HE

1	כפתור הידית
2	ידית תחתונה
3	תושבת
4	ידית עליונה
5	בורג
6	כפתור
7	לוכד דשא
8	פתח לפיזור גבבה
9	פתח פליטה צדדי
10	דלת פליטה אחורית
11	ידית לוכד הדשא
12	וו
13	ציר דלת
14	ידית הפתח לפיזור גבבה
15	פתח פליטה
16	דלת פליטה צדדי
17	שקעים
18	ציר
19	ידית כוונון גובה
20	מכסה תא המצבר
21	תא סוללה
22	מפתח בטיחות
23	כפתור שחרור סוללה
24	לחצן התנעה
25	ידית אחיזה
26	מתג בקרה
27	ידית הנעה עצמית
28	כפתור ויסות מהירות
29	להב
30	עץ
31	בורג חיבור
32	חצים

1. פתח את האריזה.
2. עיין במסמכים שמכילה האריזה.
3. הסר את כל החלקים הלא מורכבים מהאריזה.
4. הסר את המכשיר מהאריזה.
5. יש להשליך את הקופסה ואת חומרי האריזה בהתאם לתקנות המקומיות.

3.2 יישור הידית התחתונה

איור 2.

1. משוך וסובב את כפתורי הידית ב-90°.
2. יישר את הידית התחתונה.
3. הכנס את כפתורי הידית לאחד משלושת המצבים שעל התושבות.
4. סובב את כפתורי הידית ב-90° עד שייכנסו לחורים שעל התושבות.

i שים לב

ודא ששני כפתורי הידית הוכנסו לחורים מקבילים.

▲ אזהרה

בזמן קיפול או יישור הידית, היזהר לא לגרום נזק לכבלים.

3.3 התקנת הידית העליונה

איור 3.

1. התאם את החורים בידית העליונה כך שיהיו מול החורים בידית התחתונה.
2. הכנס את הברגים דרך החורים.
3. הדק את הברגים בעזרת הכפתורים.
4. בצע את אותה פעולה בצד השני.

2 בטיחות

▲ אזהרה

נא להקפיד לציית לכל הוראות הבטיחות.

עיין במדריך הבטיחות.

i שים לב

לכלי ישנה פונקציית מתג אוטומטית אשר מאפשרת לסוללה האחרת לעבוד כאשר הסוללה הראשונה איננה פועלת.

1. פתח את מכסה הסוללה.
2. התאם את הצלעות של מארו הסוללה לחריצים בתא הסוללה.
3. דחוף את הסוללה אל תוך תא הסוללה עד שמארו הסוללה יינעל.
4. כשתשמע קליק, זה אומר שמארו הסוללה מותקן במקומו.
5. סגור את מכסה הסוללה.

i שים לב

אפשר להתניע את המנוע רק לאחר הכנסת מפתח הבטיחות.

3.9 הוצאת מארו הסוללה

איור 8.

1. פתח את מכסה הסוללה.
2. הוצא את מפתח הבטיחות.
3. לחץ לחיצה ממושכת על כפתור שחרור הסוללה.
4. הוצא את מארו הסוללה מהמכשיר.

4 תפעול

▲ אזהרה

חבוש משקפי הגנה בזמן הפעלת הכלי.

4.1 הפעל את המכשיר

איור 9.

1. הכנס את מפתח הבטיחות.
2. לחץ לחיצה ארוכה על לחצן ההתנעה.
3. תוך כדי החזקת לחצן ההתנעה לחוץ, משוך את מתג הבקרה לכיוון מוט הידית.
4. שחרר את לחצן ההתנעה כדי להתניע את הכלי.

התנעה רכה

המכסחת עם סוללת ליתיום-יון מאפשרת "התנעה רכה". כשמתייעים אותה, היא מגיעה למהירות המלאה שלה רק לאחר כ-3 שניות.

i שים לב

אם המכסחת אינה מתניעה, הוצאת מארו הסוללה ובדוק:

- שדשא אינו חוסם את תנועת הלהב.
- שאפשר לסובב את הלהב בצורה חופשית עם היד.

4.2 כיבוי המכשיר

איור 9.

1. שחרר את מתג הבקרה כדי לכבות את הכלי.

3.4 התקנת לוכד הדשא

איור 4.

1. פרק את הפתח לפיזור גבבה.
2. פרק את פתח הפליטה הצדדי.
3. פתח את פתח הפליטה האחורי והחזק אותו פתוח.
4. אחוז בלוכד הדשא בעזרת הידית שלו ושלב את הווים שעל מוט הדלת.
5. סגור את דלת הפליטה האחורית.

3.5 התקנת הפתח לפיזור גבבה

איור 5.

1. פרק את לוכד הדשא.
2. פתח את פתח הפליטה האחורי והחזק אותו פתוח.
3. אחוז את הפתח לפיזור גבבה בידית שלו וחבר אותו לפתח הפליטה.
4. סגור את דלת הפליטה האחורית.

3.6 התקנת פתח הפליטה הצדדי

איור 6.

▲ אזהרה

בזמן שימוש בפתח הפליטה הצדדי,

- אין להתקיין את לוכד הדשא.
- השאר את הפתח לפיזור גבבה מחובר.

1. פתח את פתח הפליטה הצדדי והחזק אותו פתוח.
2. חבר את השקעים שעל פתח הפליטה הצדדי לציר.
3. סגור את דלת הפליטה הצדדית.

3.7 קביעת גובה הלהב

ניתן לקבוע גבהים שונים של הלהב.

איור 7.

1. משוך את ידית כונון הגובה אחורה כדי להגדיל את גובה הלהב.
2. משוך את ידית כונון הגובה קדימה כדי להקטין את גובה הלהב.

3.8 התקן את מארו הסוללה

איור 8.

▲ אזהרה

- אם מארו הסוללה או המטען פגומים, החלף את מארו הסוללה או את המטען.
- כבה את המכשיר וחכה עד לעצירת המנוע לפני התקנה או פירוק של מארו הסוללה.
- עליך לקרוא, להכיר ולבצע את ההוראות הנוגעות לסוללה ולמטען.

- ודא שרגליך יציבות על הקרקע. במקרה של חוסר איזון, שחרר מיד את מתג הבקרה.
- אל תכסח דשא ליד צוקים/מתלולים, שוחות או גדות נחל.

4.6 עצות להפעלה

- אל תנסה לעקוף את פעולת לחצן ההתנעה או מתג הבקרה.
- בזמן התנעת הכלי, אל תטה אותו הצידה.
- אל תניח ידיים או רגליים ליד החלקים המסתובבים או מתחתם.
- שמור על ניקיון פתח הפליטה.
- אל תכסח דשא רטוב.
- כדי לכסח דשא חדש או סמך, הלהב צריך להיות במצב גבוה.
- נקה את תחתית גוף המכסחת לאחר כל שימוש. הסר פיסות דשא, עלים, אבק ולכלוך מסוג אחר.

5 תחזוקה

▲ אזהרה

הוצא את מפתח הבטיחות ואת מארזי הסוללה מהכלי לפני ביצוע עבודת תחזוקה.

▲ אזהרה

שמור על ניקיון המנוע ומארזי הסוללה ונקה מהם פיסות דשא, עלים או עודף גרזי.

▲ אזהרה

השתמש רק בחלפים מאושרים.

▲ אזהרה

אל תאפשר לנוזלי בלמים, לבנוין ולחומרים מבוססי-נפט לגעת בחלקי הפלסטיק. כימיקלים עלולים לגרום נזק לפלסטיק ולהפוך אותו לבלתי שמיש.

▲ אזהרה

אל תשתמש בחומרי ניקוי או ממסים חזקים על גוף הפלסטיק ורכיבי הפלסטיק.

i שים לב

33-37: מומנט הידוק מומלץ (נומטר)

5.1 תחזוקה כללית

- לפני כל שימוש, בדוק שאין בה חלקים שניזוקו, חסרים או רופפים כגון ברגים, אומים או מכסים/פקקים.
- הדק היטב את כל אמצעי ההידוק והמכסים/פקקים.
- נקה את הכלי במטלית יבשה. אל תשתמש במים.

5.2 סיכה

מרח כמות מספקת של חומר סיכה באיכות גבוהה על כל המסבים. בתנאי תפעול רגילים אין צורך בסיכה נוספת של המסבים.

▲ אזהרה

המתן עד שהלהב יעצור באופן מלא לפני התנעה חוזרת של המכסחת. אל תדליק ותכבה את הכלי במהירות.

▲ אזהרה

הוצא תמיד את מפתח הבטיחות ואת מארזי הסוללה לאחר סיום העבודה.

4.3 הפעלת מערכת ההנעה העצמית

איור 9.

1. התנע את הכלי.
2. תוך כדי החזקת מתג הבקרה לחוץ, לחץ על ידיית ההנעה העצמית לכיוון מוט הידיית.
3. החזק את מתג הבקרה ואת ידיית ההנעה העצמית בו-בזמן ביד ימין.
4. כוונן את כפתור ויסות המהירות ביד שמאל.
 - לחץ על כפתור ויסות המהירות לכיוון סמל הפומה כדי להגדיל את המהירות.
 - לחץ על כפתור ויסות המהירות לכיוון סמל הצב כדי להקטין את המהירות.
5. שחרר את ידיית ההנעה העצמית כדי לכבות את מערכת ההנעה העצמית.

4.4 ריקון לוכד הדשא

איור 10.

1. עצור את המכשיר.
2. הוצא את מפתח הבטיחות.
3. הוצא את הסוללה.
4. פתח את פתח הפליטה האחורי והחזק אותו פתוח.
5. אחוז בלוכד הדשא בעזרת הידיית שלו ושחרר את הווים ממוט הדלת.
6. סגור את דלת הפליטה האחורית.
7. רוקן את לוכד הדשא.

4.5 הפעלה במדרון

▲ אזהרה

אין לכסח דשא במדרון תלול יותר מ-15°. אם אינך חש בנוח, אל תכסח דשא במדרון.

▲ אזהרה

בזמן כיסוח דשא במדרון, שמור על מהירות הנעה עצמית נמוכה.

- בזמן כיסוח במדרון, אל תעבוד בכיוון מעלה-מטה. הקפד על זהירות בזמן שינוי כיוון במדרון.
- שים לב לגומות, לשרושים, לסלעים ולעצמים נסתרים אחרים שעלולים להכשיל אותך. הרחק את כל המכשולים, כגון סלעים, אבנים וגזעי עצים.

▲ אזהרה

אין לשמן את רכיבי הגלגלים. סיכה עולה לגרום נזק לרכיבי הגלגלים בזמן התפעול.

5.3 החלפת הלהב

איור 11.

▲ אזהרה

השתמש רק בלהבים מאושרים.

▲ אזהרה

לפני הנגיעה בלהב, לבש כפפות עבודה כבדות או עטוף אותו בבד עבה.

1. כבה את המכשיר.
2. ודא שהלהב הפסיק להסתובב לגמרי.
3. הוצא את מפתח הבטיחות ואת מארז הסוללה.
4. הטח את הכלי על צידו.
5. השתמש בפיסת עץ כדי למנוע כל תנועה של הלהב.
6. שחרר את בורג החיבור בעזרת מפתח ברגים.
7. פרק את הלהב.
8. התקן את הלהב החדש. ודא שהחצים נכנסים לחורים שעל הלהב.
9. הברג את בורג החיבור בחזרה והדק אותו.

5.4 אחסון המכונה

- נקה את הכלי לפני אחסונו.
- וודא שהמנוע אינו חם כאשר אתה מאחסן את הכלי.
- ודא שאין במכשיר חלקים רופפים או פגומים. לפי הצורך, בצע את ההוראות/הצעדים הבאים:
 - החלף את החלקים הפגומים.
 - הדק את הברגים.
 - פנה לנציג של מרכז שירות מורשה.
 - אחסן את הכלי באזור יבש.
 - אחסן הרחק מהישג ידם של ילדים.

6 תקלות

בעיה	סיבה אפשרית	פתרון
כיסוח הדשא נעשה באופן לא מאוזן.	המדשאה גסה.	בדוק את אזור הכיסוח.
	גובה הלהב לא הוגדר כראוי.	הגבה את הגלגלים.
הכלי אינו מרסק את הדשא לגבבה.	יש פיסות דשא שנצמדו לגוף המכסחת.	המתן עד שהדשא יתייבש לפני הכיסוח.
	חסר הפתח לפיזור גבבה.	התקן את הפתח לפיזור גבבה.
קשה לדחוף את הכלי.	הדשא אינו גבוה מספיק, או שהלהב נמוך מדי.	הגבה את הלהב.
	לכוד הדשא והלהב נתקעים בדשא סמיך.	רוקן את פיסות הדשא מלוכד הדשא.
הכלי רוטט בחזקה.	הלהב שחוק ואינו מאוזן.	החלף את הלהב.
	גל המנוע מכופף.	<ol style="list-style-type: none"> 1. כבה את המנוע. 2. הוצא את מפתח הבטיחות ואת מארז הסוללה. 3. נתק את מקור המתח. 4. בדוק אם נגרם נזק כלשהו. 5. חקן את הכלי לפני התנועה נוספת שלו.
הכלי עוצר לפני הכיסוח.	הלהב נמוך מדי.	הגבה את הלהב.
	מארז הסוללה התרוקן.	טען את מארז הסוללה.
פיסות הדשא נצמדות לגוף המכסחת או ללהב.	פיסות הדשא נצמדות לגוף המכסחת.	פרק את מארז הסוללה ובדוק את גוף המכסחת.
	טמפרטורת הפעולה של הכלי גבוהה מדי.	קרר את הכלי.

* לא אמ תצליח למצוא פתרון לבעיות אלו, פנה למרכז השרות.

7 מפרט טכני

מתח	V 48
מהירות ללא עומס	2800 / לדקה
רוחב החיתוך	460 מ"מ
גובה החיתוך	25 - 80 מ"מ
מהירות הנהע עצמית	0.7-1.35 מ/שנייה

בעיה	סיבה אפשרית	פתרון
הידית אינה במקומה.	הברגים אינם מחוברים כראוי.	כוונן את גובה הידית וודא שהכפתורים והברגים מותאמים זה לזה.
המכשיר לא מתחיל לעבוד.	הסוללה חלשה מדי.	טען את מארז הסוללה.
	מתג הבקרה מקולקל.	החלף את מתג הבקרה.
מפתח הבטיחות לא הוכנס.	הכנס את מפתח הבטיחות.	

HE

- עומד בדרישות הרלוונטיות של הנחיית הציוד EC/2006/42.
- עומד בדרישות הנחיות הבאות של האיחוד האירופי:
 - EU/2014/30
 - EC/2005/88 ו- EC/2000/14
 - EU/2011/65 ו- EU(2015/863)
- יתרה מזאת, אנו מצהירים שנעשה שימוש בחלקים, סעיפים של סטנדרטים מתואמים, הבאים:
 - EN 60335-1, EN 60335-2-77, EN 62233, EN ISO 3744, EN 55014-1, EN 55014-2, ISO 11094, IEC 62321-3-1, IEC 62321-4, IEC 62321-5, IEC 62321-6, IEC 62321-7-1, IEC 62321-7-2, IEC 62321-8
- שיטת הערכת התאימות על-פי נספח VI, הנחיה EC/2000/14.
 - רמת עוצמת הקול הנמדדת (ליטרא) 90.1 dB (WA)
 - רמת עוצמת הקול המובטחת (ליטרא) 91 dB (WA.d)

L 50	קיבולת לוכד הדשא
27.5 ק"ג	משקל (ללא מארו הסוללה)
$L_{PA} = 80 \text{ dB(A)}$, $K = 3 \text{ dB(A)}$	רמת לחץ הקול הנמדדת
$(L_{WA,d} = 91 \text{ dB(A)})$	רמת עוצמת הקול המובטחת
$K = 1.5$, $2 > \frac{\text{מ}^2/\text{שנייה}^2}{\text{מ}^2/\text{שנייה}^2}$	רטט
BAM וסדרות G4824B4 נוספות	דגם הסוללה
CAM וסדרות G4824C4 נוספות	דגם המטען
	מבנה עם בידוד כפול
IPX4	IPX

HE

8 אחריות

מקום, תאריך: Malmö חתימה: טד קו, אחראי איכות
07.08.2019

Ted Qu

(הנתנים וההתניות המלאים של האחריות נמצאים ב-Greenworks דף האינטרנט)
 האחריות Greenworks הינה ל-3 שנים על המוצר ו-2 שנים על הסוללות (שימוש צרכני/אישי) מתאריך הרכישה. אחריות זו מכסה פגמים בייצור. מכשיר פגום תחת האחריות עשוי להיות מתוקן או מוחלף. יחידה אשר נעשה בה שימוש לא הולם באופנים אחרים מאלו המתוארים במדריך למשתמש עשויים להידחות מהאחריות. בלאי רגיל, וחלקים שהתבלו אינם נחשבים באחריות. אחריות היצרן המקורית אינה מושפעת מכל אחריות נוספת המוצעת על ידי סוחר או קמעונאי.
 יש להחזיר מוצר פגום לנקודת הרכישה כדי לתבוע בגין אחריות, יחד עם הוכחת הרכישה (קבלה).

9 הצהרת תאימות לדרישות האיחוד האירופי

שם וכתובת היצרן:
 שם: GLOBGRO AB
 Globe Group Europe
 כתובת: Propellergatan 1, 211 15 Malmö, Sweden
 שם וכתובת הגורם המוסמך לעריכת המפרט הטכני:
 שם: פטר סודרסטרום
 כתובת: Propellergatan 1, 211 15 Malmö, Sweden
 אנו מצהירים בזאת כי המוצר
 קטגוריה: מכסחת דשא
 דגם: (LME462) 2506813
 מספר סידורי: ראה את תווית דירוג המוצר
 שנת הייצור: ראה את תווית דירוג המוצר

1	Aprašymas.....	171	4.1	Irenginio paleidimas.....	172
1.1	Paskirtis.....	171	4.2	Irenginio sustabdymas.....	173
1.2	Apžvalga.....	171	4.3	Savosios eigos sistemos įjungimas.....	173
2	Sauga.....	171	4.4	Žolės rinktuvo tuštinimas.....	173
3	Surinkimas.....	171	4.5	Darbas šlaituose.....	173
3.1	Irenginio išpakavimas.....	171	4.6	Patarimai dėl darbo.....	173
3.2	Atlenkite apatinę rankeną.....	171	5	Techninė priežiūra.....	173
3.3	Viršutinės rankenos tvirtinimas	171	5.1	Bendroji priežiūra.....	174
3.4	Žolės rinktuvo tvirtinimas.....	172	5.2	Tepimas.....	174
3.5	Mulčiavimo įtaiso tvirtinimas.....	172	5.3	Peilio keitimas.....	174
3.6	Šoninio išmetimo lovelio tvirtinimas.....	172	5.4	Mašinos laikymas.....	174
3.7	Peilio aukščio nustatymas.....	172	6	Trikčių šalinimas.....	174
3.8	Akumulatoriaus įstatymas.....	172	7	Techniniai duomenys.....	175
3.9	Sudėtinės baterijos išėmimas.....	172	8	Garantija.....	175
4	Darbas.....	172	9	EB atitikties deklaracija.....	175

1 APRAŠYMAS

1.1 PASKIRTIS

Šis įrenginys skirtas vejai pjauti namuose. Pjovimo peilis turi būti lygiagretus žemės paviršiui. Pjovimo metu visi keturi vejapjovės ratai turi liesti žemę.

1.2 APŽVALGA

1-11 pav.

- 1 Rankenos rankenėlė
- 2 Apatinė rankena
- 3 Laikytuvai
- 4 Viršutinė rankena
- 5 Varžtas
- 6 Rankenėlė
- 7 Žolės rinktuvas
- 8 Mulčiavimo įtaisas
- 9 Šoninio išmetimo lovelis
- 10 Galinio išmetimo drelė
- 11 Žolės rinktuvo rankena
- 12 Kabliukas
- 13 Durelių strypas
- 14 Mulčiavimo įtaiso rankena
- 15 Išmetimo lovelis
- 16 Šoninio išmetimo drelė
- 17 Grioveliai
- 18 Ašis
- 19 Aukščio reguliavimo svirtis
- 20 Baterijos skyriaus drelė
- 21 Baterijos skyrius
- 22 Apsauginis raktas
- 23 Baterijos atkabinimo mygtukas
- 24 Paleidimo mygtukas
- 25 Rankena
- 26 Svirtinis jungiklis
- 27 Savo eigos įjungimo svirtis
- 28 Greičio reguliatorius
- 29 Peilis
- 30 Medis
- 31 Tvirtinimo varžtas
- 32 Briaunos

2 SAUGA

▲ ĮSPĖJIMAS

Įsitikinkite, kad jūs laikotės visų saugos instrukcijų.

Žr. saugos vadovą.

3 SURINKIMAS

▲ ĮSPĖJIMAS

Naudokite tik gamintojo rekomenduojamus priedus ir jų nemodifikuokite.

▲ ĮSPĖJIMAS

Kol nesurinkote visų dalių, neįspauskite apsauginio mygtuko ir neįstatykite baterijos.

3.1 ĮRENGINIO IŠPAKAVIMAS

▲ ĮSPĖJIMAS

Prieš naudodami įsitikinkite, ar tinkamai surinkote įrenginį.

▲ ĮSPĖJIMAS

- Jeigu yra pažeistų dalių, įrenginio nenaudokite.
- Jeigu dalių trūksta, įrenginio nenaudokite.
- Jeigu dalys pažeistos arba jų trūksta, kreipkitės į techninės priežiūros centrą.

1. Atidarykite pakuotę.
2. Perskaitykite dėžėje esančius dokumentus.
3. Iš dėžės išimkite visas nesumontuotas dalis.
4. Išimkite įrenginį iš dėžės.
5. Dėžę ir pakuotę išmeskite laikydamiesi atitinkamų reikalavimų.

3.2 ATLENKITE APATINĘ RANKENĄ.

2 pav.

1. Patraukite ir pasukite rankenos rankenėles 90°.
2. Atlenkite apatinę rankeną.
3. Įstatykite rankenos rankenėles į vieną iš trijų padėčių laikikliuose.
4. Pasukite rankenos rankenėles 90°, kad jos užsifiksuotų laikiklių skylėse.

ⓘ PASTABA

abi rankenos rankenėlės turi būti toje pačioje padėtyje.

▲ ĮSPĖJIMAS

atlenkdami arba sulenkdami rankeną nepažeiskite kabelių.

3.3 VIRŠUTINĖS RANKENOS TVIRTINIMAS

3 pav.

1. Viršutinės rankenos skyles sulygininkite su apatinės rankenos skylėmis.

- Įstatykite į skyles varžtus.
- Priveržkite ant varžtų rankenėles.
- Tokią pačią procedūrą atlikite ir kitoje pusėje.

3.4 ŽOLĖS RINKTUVO TVIRTINIMAS

4 pav.

- Ištraukite mulčiavimo įtaisą.
- Nuimkite šoninio išmetimo lovelį.
- Atidarykite ir laikykite atidarę galinio išmetimo dureles.
- Laikykite žolės rinktuvą už rankenos ir užkabinkite jo kabliukus už durelių styrop.
- Uždarykite galinio išmetimo dureles.

3.5 MULČIAVIMO ĮTAISO TVIRTINIMAS

5 pav.

- Nuimkite žolės rinktuvą.
- Atidarykite ir laikykite atidarę galinio išmetimo dureles.
- Laikydami mulčiavimo įtaisą už rankenos, įstatykite į išmetimo lovelį.
- Uždarykite galinio išmetimo dureles.

3.6 ŠONINIO IŠMETIMO LOVELIO TVIRTINIMAS

6 pav.

▲ PERSPĖJIMAS

kai naudojate šoninį išmetimo lovelį,

- netvirtinkite žolės rinktuvo;
- mulčiavimo įtaisą palikite sumontuotą.

- Atidarykite ir laikykite atidarę šoninio išmetimo dureles.
- Įstatykite šoninio išmetimo lovelio griovelius po ašimi.
- Uždarykite šoninio išmetimo dureles.

3.7 PEILIO AUKŠČIO NUSTATYMAS

Įrenginyje galima nustatyti skirtingą peilio aukštį.

7 pav.

- Patraukite aukščio reguliavimo svirtį atgal, jei peilį norite pakelti.
- Pastumkite aukščio reguliavimo svirtį į priekį, jei peilį norite nuleisti.

3.8 AKUMULATORIAUS ĮSTATYMAS

8 pav.

▲ ĮSPĖJIMAS

- Jei sugadintas akumulatorius arba įkroviklis, pakeiskite akumuliatorių arba įkroviklį.
- Prieš įstatydami arba išimdami akumuliatorių sustabdykite įrenginį ir palaukite ko variklis sustos.
- Perskaitykite, supraskite ir vadovaukitės akumulatoriaus ir įkroviklio vadovo instrukcijomis.

i PASTABA

Įrenginys turi automatinio perjungimo funkciją, kuri suteikia galimybę veikti kitiems akumulatoriams, kai pirmasis nebegali veikti.

- Atidarykite akumulatoriaus skyriaus dureles.
- Sulyginkite akumulatoriaus briauneles su akumulatoriaus skyriaus grioveliais.
- Įstatykite akumuliatorių į akumuliatorių skyrių iki galo, iki jis užsifiksuos.
- Kai išgirsite spragtelėjimą, tai reikš, kad akumulatorius įsistatė.
- Uždarykite akumulatoriaus skyriaus dureles.

i PASTABA

Variklis įsijungs tik tuomet, kai įstatysite apsauginį raktą.

3.9 SUDĖTINĖS BATERIJOS IŠĖMIMAS

8 pav.

- Atidarykite baterijos skyriaus dureles.
- Ištraukite apsauginį raktą.
- Paspauskite ir laikykite nuspaudę baterijos atkabavimo mygtuką.
- Išimkite sudėtinę bateriją iš įrenginio.

4 DARBAS

▲ ĮSPĖJIMAS

darbo metu dėvėkite apsauginius akinius.

4.1 ĮRENGINIO PALEIDIMAS

9 pav.

- Įstatykite apsauginį raktą.
- Paspauskite ir laikykite nuspaudę paleidimo mygtuką.
- Laikydami nuspaustą paleidimo mygtuką, pritraukite prie rankenos svirtinį jungiklį.
- Atleiskite paleidimo mygtuką, kad paleistumėte įrenginį.

Laipsniškas paleidimas

Šiame įrenginyje su ličio jonų baterija yra laipsniško paleidimo funkcija.

Ijungus įrenginį visą greitį jis pasiekia po maždaug 3 sekundžių.

i PASTABA

Jeigu įrenginio paleisti nepavyksta, ištraukite sudėtinę bateriją ir patikrinkite vejaplovę, ar:

- ant peilio nėra prikibusios žolės;
- peilį lengvai galima pasukti ranka.

4.2 ĮRENGINIO SUSTABDYMAS

9 pav.

1. Atleiskite svirtinį jungiklį, kad įrenginį sustabdytumėte.

▲ ĮSPĖJIMAS

prieš įrenginį vėl paleisdami palaukite, kad peilis visiškai sustotų. Neskubėkite įrenginį greitai paleisti po sustabdymo.

▲ ĮSPĖJIMAS

baigę darbą visada ištraukite apsauginį raktą ir sudėtinę bateriją.

4.3 SAVOSIOS EIGOS SISTEMOS ĮJUNGIMAS

9 pav.

1. Paleiskite įrenginį.
2. Laikydami prispausta svirtinį jungiklį, prispauskite prie rankenos ir savosios eigos įjungimo svirtį.
3. Dešine ranka laikykite prie rankenos prispaudę svirtinį jungiklį ir savosios eigos įjungimo svirtį.
4. Kaire ranka greičio reguliatoriumi nustatykite greitį.
 - Stumkite greičio reguliatorių link pumos simbolio, jei greitį norite didinti.
 - Traukite greičio reguliatorių link vėžlio simbolio, jei greitį norite mažinti.
5. Atleiskite savo eigos įjungimo svirtį, jei sistema norite išjungti.

4.4 ŽOLĖS RINKTUVO TUŠTINIMAS

10 pav.

1. Sustabdykite įrenginį.
2. Ištraukite apsauginį raktą.
3. Išimkite sudėtinę bateriją.
4. Atidarykite ir laikykite atidare galinio išmetimo dureles.
5. Laikykite žolės rinktuvą už rankenos ir atkabinkite jį nuo durelių strypo.

6. Uždarykite galinio išmetimo dureles.
7. Ištuštinkite žolės rinktuvą.

4.5 DARBAS ŠLAITUOSE

▲ ĮSPĖJIMAS

nepjaukite žolės šlaituose, kurių nuolydis viršija 15°. Jeigu jums nepatogu pjauti – šlaite žolės nepjaukite.

▲ ĮSPĖJIMAS

pjudami žolę šlaite sumažinkite vejaplovės savosios eigos greitį iki minimumo.

- Žole šlaite pjaukite skersai šlaito, o ne aukštyn ir žemyn. Būkite atsargūs apsiskumdami su žoliaplove šlaite.
- Saugokitės duobių, provėžų, akmenų ir kitų paslėptų kliūčių, už kurių užkliuvę galite nukristi. Pašalinkite visas kliūtis, pvz., akmenis ir medžių šakas.
- Tvirtai stovėkite ant žemės. Praradę pusiausvyrą nedelsdami atleiskite svirtinį jungiklį.
- Nepjaukite žolės šalia įgriuvų, griovių ar krantinių.

4.6 PATARIMAI DĖL DARBO

- Nebandykite apeiti paleidimo mygtuko ar svirtinio jungiklio darbo kontūro.
- Paleisdami įrenginį jo nepaverskite.
- Nekiškite rankų ir kojų prie sukamųjų dalių.
- Išmetimo loveliai turi būti neužsikimšę.
- Nepjaukite šlapios žolės.
- Peilį pakelkite aukščiau, kai pjaunate naują ar tankią žolę.
- Kiekvieną kartą po naudojimo nuvalykite vejaplovės dugną. Pašalinkite žolės nuopjovas, lapus, purvą ir kitas šiukšles.

5 TECHNINĖ PRIEŽIŪRA

▲ ĮSPĖJIMAS

prieš vykdydami techninę priežiūrą, ištraukite iš įrenginio apsauginį raktą ir sudėtinę bateriją.

▲ ĮSPĖJIMAS

ant variklio ir sudėtinės baterijos neturi būti žolės, lapų ar pernelyg didelio tepalo kiekio.

▲ PERSPĖJIMAS

naudokite tik patvirtintas atsargines dalis.

▲ PERSPĖJIMAS

saugokite plastikines dalis, kad ant jų nepatektų stabdžių skysčio, benzino, naftos pagrindu pagamintų medžiagų. cheminės medžiagos gali pažeisti plastikines dalis ir jas sugadinti.

▲ PERSPĖJIMAS

nevalykite plastikinio korpuso ir dalių koncentruotais tirpikliais ar plovimo priemonėmis.

i PASTABA

Rekomenduojamas priveržimo sukimo momentas (Peilio): 33-37Nm.

5.1 BENDROJI PRIEŽIŪRA

- Kiekvieną kartą prieš naudodami įrenginį patikrinkite, ar tokios dalys, kaip varžtai, veržlės ir dangteliai yra savo vietose, neatsipalaidavę ir nepamestos.
- Tinkamai priveržkite visas tvirtinimo detales ir dangtelius.
- Nuvalykite įrenginį sausa šluoste. Nenaudokite vandens.

5.2 TEPIMAS

Visus guolius gausiai sutepkite aukštos kokybės tepimo priemone. Įprastomis darbo sąlygomis guolių daugiau tepti nereikia.

▲ ĮSPĖJIMAS

netepkite ratų dalių. Tepalas darbo metu gali jas sugadinti.

5.3 PEILIO KEITIMAS

11 pav.

▲ ĮSPĖJIMAS

naudokite tik patvirtintus atsarginius peilius.

▲ ĮSPĖJIMAS

tvarkydami peilį užsidėkite tvirtas apsaugines pirštines arba peilį apsuokite audeklu.

1. Sustabdykite įrenginį.
2. Palaukite, kol peilis visiškai sustos.
3. Ištraukite apsauginį raktą ir sudėtinę bateriją.
4. Paverskite įrenginį ant šono.
5. Medine trinkele užblokuokite peilį, kad jis nesisuktų.
6. Veržliarakčiu atsukite tvirtinimo varžtą.
7. Nuimkite peilį.

8. Uždėkite naują peilį. Briaunos turi įsistatyti į peilio skylės.
9. Įstatykite tvirtinimo varžtą ir priveržkite.

5.4 MAŠINOS LAIKYMAS

- Prieš sandėliavimą įrenginį nuvalykite.
- Padedant įrenginį į sandėlį jo variklis turi būti atvėšęs.
- Patikrinkite, ar įrenginio dalys neatsipalaidavę ir nepažeistos. Jei reikia, atlikite šias procedūras:
 - Pakeiskite sugadintas dalis.
 - Priveržkite varžtus.
 - Susisiekite su patvirtintu techninės priežiūros centru.
- Įrenginį laikykite sausoje vietoje.
- Laikykite vaikams neprieinamoje vietoje.

6 TRIKČIŲ ŠALINIMAS

Problema	Galima priežastis	Sprendimas
Rankena persikreipusi.	Tinkamai neįstatyti varžtai.	Nusistatykite rankenos aukštį ir patikrinkite, ar tinkamai įstatyti varžtai ir rankenėlės.
Įrenginio negalima paleisti.	Žema baterijos įkrova.	Įkraukite sudėtinę bateriją.
	Sugedęs svirtinis jungiklis.	Pakeiskite svirtinį jungiklį.
	Neįstatytas apsauginis baterijos raktas.	Įstatykite baterijos raktą.
Įrenginys žolę pjauna nelygiai.	Vejos paviršius nelygus.	Patikrinkite pjovimo zoną.
	Netinkamai nustatytas peilio aukštis.	Pakelkite ratus į aukštesnę padėtį.
Įrenginys netinkamai mulčiuoja.	Prie vejapjovės dugno prilipusios drėgnos žolės nuopjovos.	Prieš pjaudami žolę palaukite, kol ji išdžius.
	Neįstatytas mulčiavimo įtaisas.	Įstatykite mulčiavimo įtaisą.
Įrenginį sunku stumti.	Žolė per aukšta arba vejapjovės peilis nuleistas per žemai.	Pakelkite peilį į aukštesnę padėtį.
	Žolės rinktuvas ir peilis kliūna už tankios žolės.	Ištuštinkite žolės rinktuva.

Problema	Galima priežastis	Sprendimas
Įrenginys labai vibruoja.	Peilis nesubalansuotas arba nudilęs.	Pakeiskite peilį.
	Sulenktas variklio velenas.	<ol style="list-style-type: none"> 1. Sustabdykite variklį. 2. Ištraukite apsauginį raktą ir sudėtinę bateriją. 3. Atjunkite įtampos šaltinį. 4. Patikrinkite, ar nėra pažeidimų. 5. Suremontuokite įrenginį, prieš vėl jį paleisdami.
Įrenginys sustoja pjovimo metu.	Peilis nuleistas pernelyg žemai.	Pakelkite peilį į aukštesnę padėtį.
	Sudėtinė baterija išsikrovusi.	Įkraukite sudėtinę bateriją.
	Žolės nuopjovos prilipę prie įrenginio dugno ar peilio.	Išimkite sudėtinę bateriją ir patikrinkite vejamąją dugną.
	Įrenginys darbo metu pernelyg įkaito.	Atvėsinkite įrenginį.

* Jeigu patys šių problemų negalite išspręsti, kreipkitės į techninės priežiūros centrą.

7 TECHNINIAI DUOMENYS

Įtampa	48 V
Variklio sukčių skaičius be apkrovos	2800 /min.
Pjovimo plotis	460 mm
Pjovimo aukštis	25 - 80 mm
Savosios eigos greitis	0.7-1.35 m/s
Žolės rinktuvo talpa	50 L
Svoris (be akumuliatoriaus)	27.5 kg
Išmatuotas garso slėgio lygis	$L_{pA} = 80 \text{ dB(A)}$, $K = 3 \text{ dB(A)}$

Garantuotas garso galios lygis	$L_{WA,d} = 91 \text{ dB(A)}$
Vibracija	$< 2.5 \text{ m/s}^2$, $K = 1.5 \text{ m/s}^2$
Baterijos modelis	G4824B4 ir kiti BAM modeliai
Įkroviklio modelis	G4824C4 ir kiti CAM modeliai
Dviguba konstrukcijos izoliacija	
IPX	IPX4

8 GARANTIJA

(Visas garantijos sąlygas galite rasti Greenworks svetainėje)

. Greenworks Gaminiai taikoma 3 metų garantija, o akumuliatoriui 2 metų garantija (naudotojui / privačiam naudojimui), kuri skaičiuojama nuo gaminio įsigijimo datos. Ši garantija apima gamybos defektus. Garantinis gaminys su defektais gali būti suremontuotas arba pakeistas. Jeigu gaminys buvo naudojamas netinkamai arba naudojama kitiems tikslams nei nurodyta naudotojo vadove, garantija gali būti panaikinta. Įprastam susidėvimui, bei eksploatacinėms dalims garantija nėra taikoma. Originalios gamintojo garantijos neįtakoja jokia papildoma pasiūlyta atstovo arba pardavėjo garantija.

Gaminys su defektu privalo būti grąžintas į įsigijimo vietą, kad galėtumėte pateikti garantinę pretenziją.

9 EB ATITIKTIES DEKLARACIJA

Gamintojo pavadinimas ir adresas:

Pavadinimas: GLOBGRO AB

Globe Group Europe

Adresas: Propellergatan 1, 211 15 Malmö, Švedija

Pavardė ir adresas asmens, įgalioto parengti techninę dokumentaciją:

Vardas ir pavardė: Peter Söderström

Adresas: Propellergatan 1, 211 15 Malmö, Švedija

Šiuo pareiškiame, kad gaminys

Kategorija: vejamąjį

Modelis: 2506813 (LME462)

Serijos Nr.: žr. gaminio techninių duomenų etiketę

Pagaminimo metai: žr. gaminio techninių duomenų etiketę

- atitinka susijusias Mašinų direktyvos 2006/42/EB nuostatas;
- atitinka šių kitų EB direktyvų nuostatas:
 - 2014/30/ES
 - 2000/14/EB ir 2005/88/EB
 - 2011/65/ES ir (ES) 2015/863

Be to, mes pareiškiame, kad panaudotos šios darniųjų standartų dalys ir straipsniai:

- EN 60335-1, EN 60335-2-77, EN 62233, EN ISO 3744, EN 55014-1, EN 55014-2, ISO 11094, IEC 62321-3-1, IEC 62321-4, IEC 62321-5, IEC 62321-6, IEC 62321-7-1, IEC 62321-7-2, IEC 62321-8

Atitikties įvertinimo metodas pagal 2000/14/EB direktyvos VI priedą.

Išmatuotas garso galios lygis L_{WA} : 90.1 dB(A)

Garantuotas garso galios lygis $L_{WA,d}$: 91 dB(A)

Vieta, data: Malmö, Parašas: Ted Qu, kokybės direktorius
07.08.2019

Ted Qu

1	Apraksts.....	178	4.1	Mašīnas iedarbināšana.....	179
1.1	Paredzētais lietojums.....	178	4.2	Mašīnas apturēšana.....	180
1.2	Pārskats.....	178	4.3	Plaušana ar pašgājēja sistēmu.....	180
2	Drošība.....	178	4.4	Zāles savācējgroza iztukšošana.....	180
3	Montāža.....	178	4.5	Zāles plaušana slīpumā.....	180
3.1	Iekārtas izpakošana.....	178	4.6	Ieteikumi mašīnas lietošanā.....	180
3.2	Apakšējā roktura atlocīšana.....	178	5	Apkope.....	180
3.3	Augšējā roktura uzstādīšana	178	5.1	Vispārējā apkope.....	181
3.4	Zāles savācējgroza uzstādīšana.....	179	5.2	Elļošana.....	181
3.5	Mulčēšanas ieliktna ievietošana.....	179	5.3	Asmens nomainīšana.....	181
3.6	Sānu izlādes teknes ievietošana.....	179	5.4	Mašīnas uzglabāšana.....	181
3.7	Asmens augstuma noregulēšana.....	179	6	Problēmu novēršana.....	181
3.8	Ievietojiet akumulatoru bloku.....	179	7	Tehniskie dati.....	182
3.9	Akumulatoru bloka izņemšana.....	179	8	Garantija.....	182
4	Ekspluatācija.....	179	9	ES atbilstības deklarācija.....	182

1 APRAKSTS

1.1 PAREDZĒTAIS LIETOJUMS

Šī mašīna ir paredzēta zāles pļaušanai mājas apstākļos. Pļaušanas laikā griezējasmehānismam jāatrodas gandrīz paralēli zemei. Tāpat pļaušanas laikā visiem četriem riteniem ir jāpieskaras zemei.

1.2 PĀRSKATS

1.–11. attēls

- 1 Roktura poga
- 2 Apakšējais rokturis
- 3 Kronšteins
- 4 Augšējais rokturis
- 5 Bultskrūve
- 6 Poga
- 7 Zāles savācējgrozs
- 8 Mulčēšanas ieliktnis
- 9 Sānu izlādes tekne
- 10 Aizmugurējās izlādes durtiņas
- 11 Zāles savācējgroza rokturis
- 12 Āķis
- 13 Durtiņu stienis
- 14 Mulčēšanas ieliktna rokturis
- 15 Izlādes tekne
- 16 Sānu izlādes durtiņas
- 17 Padziļinājumu vietas
- 18 Šarnīrs
- 19 Augstuma regulēšanas svira
- 20 Akumulatora nodalījuma vāciņš
- 21 Akumulatora nodalījums
- 22 Drošības atslēga
- 23 Akumulatora atbrīvošanas poga
- 24 Iedarbināšanas poga
- 25 Stūre
- 26 Drošības slēdzis
- 27 Pašgājēja funkcijas svira
- 28 Ātruma regulēšanas poga
- 29 Asmens
- 30 Koks
- 31 Montāžas skrūve
- 32 Bultiņas

2 DROŠĪBA

▲ BRĪDINĀJUMS

Izpildiet/ievērojiet visus drošības norādījumus.

Izlasiet drošības instrukciju rokasgrāmatu.

3 MONTĀŽA

▲ BRĪDINĀJUMS

Neapveidojiet vai neizmantojiet citus piederumus, kurus nav ieteicis ražotājs.

▲ BRĪDINĀJUMS

Neielieciet drošības atslēgu vai akumulatoru, kamēr nav samontētas visas daļas.

3.1 IEKĀRTAS IZPAKOŠANA

▲ BRĪDINĀJUMS

Pirms sākat lietot iekārtu, pārlicinieties, vai tā ir pareizi salikta.

▲ BRĪDINĀJUMS

- Neizmantojiet iekārtu, ja tās daļas ir bojātas.
- Nedarbiniet iekārtu, ja trūkst kādas daļas.
- Ja trūkst kādas daļas vai tās ir bojātas, sazinieties ar servisa centru.

1. Atveriet iepakojumu.
2. Izlasiet komplektācijas kārbā iekļauto dokumentāciju.
3. Izņemiet no komplektācijas kārbas visas nesamontētās daļas.
4. Izņemiet no komplektācijas kārbas iekārtu.
5. Atbrīvojieties no kārbas un iepakojuma atbilstoši vietējiem noteikumiem.

3.2 APAKŠĒJĀ ROKTURA ATLOCĪŠANA

2. attēls

1. Atvelciet un pagrieziet roktura pogas par 90°.
2. Atlokiet apakšējo rokturi.
3. Iestatiet roktura pogas kādā no trim kronšteina pozīcijām.
4. Pagrieziet roktura pogas par 90°, līdz tās nofiksējas kronšteina caurumiņos.

i PIEZĪME

Abām roktura pogām ir jāatrodas vienādā stāvoklī.

▲ BRĪDINĀJUMS

Nesabojājiet kabelus, uzlokot vai atlokot rokturus.

3.3 AUGŠĒJĀ ROKTURA UZSTĀDĪŠANA

3. attēls

1. Salāgojiet augšējā roktura caurumiņus ar apakšējā roktura caurumiņiem.
2. Ievietojiet caurumiņos bultskrūves.
3. Pievelciet bultskrūvju pogas.
4. Atkārtojiet to pašu arī otrā pusē.

3.4 ZĀLES SAVĀCĒJGROZA UZSTĀDĪŠANA

4. attēls

1. Izņemiet mulčēšanas ieliktni.
2. Izņemiet sānu izlādes tekni.
3. Atveriet un pieturiet aizmugurējās izlādes durtiņas.
4. Satveriet zāles savācējgrozu aiz roktura un aizkāējiet āķus aiz durtiņu stieņa.
5. Aizveriet aizmugurējās izlādes durtiņas.

3.5 MULČĒŠANAS IELIKTŅA IEVIETOŠANA

5. attēls

1. Izņemiet zāles savācējgrozu.
2. Atveriet un pieturiet aizmugurējās izlādes durtiņas.
3. Satveriet mulčēšanas ieliktni aiz roktura un ievietojiet izlādes tekne.
4. Aizveriet aizmugurējās izlādes durtiņas.

3.6 SĀNU IZLĀDES TEKNES IEVIETOŠANA

6. attēls

▲ PIESARDZĪBU

Ja izmantojat sānu izlādes tekni,

- neuzstādiet zāles savācējgrozu.
- Atstājiet mašīnā mulčēšanas ieliktni.

1. Atveriet un pieturiet sānu izlādes durtiņas.
2. Salāgojiet zem šarnīra sānu izlādes teknes padziļinājuma vietas.
3. Aizveriet sānu izlādes durtiņas.

3.7 ASMENS AUGSTUMA NOREGULĒŠANA

Mašīnas asmeni var noregulēt dažādos augstumos.

7. attēls

1. Lai noregulētu asmeni augstāk, pavelciet augstuma regulēšanas sviru virzienā uz aizmuguri.
2. Lai noregulētu asmeni zemāk, pavelciet augstuma regulēšanas sviru virzienā uz priekšu.

3.8 IEVIETOJIET AKUMULATORU BLOKU

8. attēls

▲ BRĪDINĀJUMS

- Ja akumulatoru bloks vai lādētājs ir bojāts, tie ir jānomaina.
- Pirms akumulatoru bloka ievietošanas vai izņemšanas iekārta ir jāaptur, un jāuzgaida, kamēr apstājas motors.
- Izlasiet, noskaidrojiet un izpildiet akumulatora un lādētāja rokasgrāmatā esošos norādījumus.

i PIEZĪME

Darbmašīnai ir automātiskā slēdža funkcija, kas pārslēdz otru akumulatoru, kad pirmais pārstāj darboties.

1. Atveriet akumulatora nodalījuma vāciņu.
2. Salāgojiet akumulatoru bloka pacelšanas ribas ar rievām akumulatora nodalījumā.
3. Spiediet akumulatoru bloku uz iekšu akumulatora nodalījumā, līdz akumulatoru bloks nofiksējas vajadzīgajā stāvoklī.
4. Akumulators būs pilnībā ievietots tad, kad būs dzirdama klikšķa skaņa.
5. Aizveriet akumulatora nodalījuma vāciņu.

i PIEZĪME

Motors ieslēgsies tikai tad, ja būs ievietota drošības atslēga.

3.9 AKUMULATORU BLOKA IZŅEMŠANA

8. attēls

1. Atveriet akumulatora nodalījuma vāciņu.
2. Izņemiet drošības atslēgu.
3. Nospiediet un pieturiet akumulatora atbrīvošanas pogu.
4. Izņemiet no mašīnas akumulatoru bloku.

4 EKSPLOATĀCIJA

▲ BRĪDINĀJUMS

Pļaušanas laikā valkājiet acu aizsardzības līdzekļus.

4.1 MAŠĪNAS IEDARBINĀŠANA

9. attēls

1. Ielieciet drošības atslēgu.
2. Nospiediet un pieturiet iedarbināšanas pogu.

- Pieturot nospiestu iedarbināšanas pogu, pavelciet drošības slēdzi stūres virzienā.
- Lai iedarbinātu mašīnu, atlaidiet barošanas pogu.

Vienmērīga iedarbināšana

Šī mašīna, kura darbojas ar litija jonu akumulatoru, ir aprīkota ar vienmērīgas iedarbināšanas funkciju.

Jau aptuveni 3 sekunžu laikā pēc iedarbināšanas mašīna uzņem pilnu ātrumu.

! PIEZĪME

Ja mašīnu nevar iedarbināt, izņemiet akumulatoru un pārbaudiet plaušanas bloku, vai:

- asmenim nav pielipusi noplautā zāle;
- asmens var brīvi rotēt, pagriežot ar rokām.

4.2 MAŠĪNAS APTURĒŠANA

9. attēls

- Lai apturētu mašīnu, atlaidiet drošības slēdzi.

▲ BRĪDINĀJUMS

Pirms vēlreiz iedarbināt mašīnu pagaidiet, kamēr asmeņi ir pilnībā apstājušies. Neizslēdziet un neieslēdziet mašīnu ātri.

▲ BRĪDINĀJUMS

Kad darbs ir galā, vienmēr izņemiet drošības atslēgu un akumulatoru bloku.

4.3 PĻAUŠANA AR PAŠGĀJĒJA SISTĒMU

9. attēls

- iedarbiniet mašīnu.
- Pieturot nospiestu drošības slēdzi, pavelciet pašgājēja funkcijas sviru stūres virzienā.
- Ar labo roku turiet vienlaikus nospiestu drošības slēdzi un pašgājēja sviru.
- Ar kreiso roku regulējiet ātruma pogu.
 - Lai palielinātu ātrumu, pabīdīet ātruma regulēšanas pogu virzienā uz simbolu ar kuguāru.
 - Lai samazinātu ātrumu, pabīdīet ātruma regulēšanas pogu virzienā uz simbolu ar brūņurupuci.
- Lai izslēgtu pašgājēja sistēmu, atlaidiet pašgājēja funkcijas sviru.

4.4 ZĀLES SAVĀCĒJGROZA IZTUKŠOŠANA

10. attēls

- Apturiet mašīnu.

- Izņemiet drošības atslēgu.
- Izņemiet akumulatoru bloku.
- Atveriet un pieturiet aizmugurējās izlādes durtiņas.
- Pieturiet zāles savācējgrozu aiz roktura un atāķējiet no durtiņu stieņa.
- Aizveriet aizmugurējās izlādes durtiņas.
- Iztukšojiet zāles savācējgrozu.

4.5 ZĀLES PĻAUŠANA SLĪPUMĀ

▲ BRĪDINĀJUMS

Neplaujiet vietās, kuras slīpākas vairāk par 15°. Ja nejutāties ērti, plaujot slīpumā, pārstājiet plaut.

▲ BRĪDINĀJUMS

Plaujot slīpumā, saglabājiet zemu pašgājēja ātrumu.

- Kad plaujat slīpumā, nestumiet mašīnu uz augšu un leju. Mainot virzienu slīpumā, rīkojieties uzmanīgi.
- Apskatiet, vai zemē nav kādu caurumu, grambu, akmeņu un citu paslēptu priekšmetu, aiz kuriem varat pakļupt. Aizvāciet projām visus šķēršļus, piemēram, akmeņus un koku zarus.
- Saglabājiet stabilu stāju. Ja jūtat, ka zaudējat līdzsvaru, nekavējoties atlaidiet drošības slēdzi.
- Nekad neplaujiet tuvu pie nomalēm, grāvjiem, vai aizsprostiem.

4.6 IETEIKUMI MAŠĪNAS LIETOŠANĀ

- Nekādā gadījumā nemēģiniet izmainīt ieslēgšanas pogas un drošības slēdža darbību.
- Nesagāziet mašīnu iedarbināšanas laikā.
- Neturiet plaukstas vai pēdas rotējošu daļu tuvumā vai zem tām.
- Uzturiet izlādes tekni fīru.
- Neplaujiet mitru zāli.
- Jaunas vai biezas zāles plaušanai asmens ir jāuzstāda augstāk.
- Notīriet plaušanas bloku pēc katras lietošanas reizes. Izņemiet noplauto zāli, lapas, netīrumus un citus gruzus.

5 APKOPE

▲ BRĪDINĀJUMS

Pirms apkopes veikšanas no mašīnas ir jāizņem drošības atslēga un akumulatoru bloks.

▲ BRĪDINĀJUMS

Raugiet, lai motorā un akumulatoru blokā neuzkrātos zāle, lapas vai pārlieku daudz smērvielas.

▲ PIESARDZĪBU

Izmantojiet tikai apstiprinātas rezerves daļas.

▲ PIESARDZĪBU

Bremžu šķidrums, benzīns, naftas bāzes materiāli nedrīkst nonākt saskarē ar plastmasas daļām. Ķīmikālijas var izraisīt plastmasas bojājumus un padarīt plastmasu par lietošanai nederīgu.

▲ PIESARDZĪBU

Nelietojiet plastmasas korpusa vai detaļu tīrīšanai spēcīgus šķīdinātājus vai tīrīšanas līdzekļus.

i PIEZĪME

Leteicamais pievilkšanas griezes moments (Asmeņus): 33-37Nm.

5.1 VISPĀRĒJĀ APKOPE

- Pirms katras lietošanas reizes rūpīgi apskatiet, vai mašīnai nav radušies bojājumi, vai tai netrūkst kādas detaļas un vai tai nav atskrūvējušās, piemēram, skrūves, uzgriežņi, bultskrūves, vāciņi utt.
- Kārtīgi pieskrūvējiet visus stiprinājumus un vāciņus.
- Notīriet mašīnu ar sausu lupatiņu. Neizmantojiet ūdeni.

5.2 EĻĻOŠANA

Uzklājiet uz visiem gultņiem pietiekamā daudzumā augstas kvalitātes smērvielu. Parastajos ekspluatācijas apstākļos eļļošana nav nepieciešama.

▲ BRĪDINĀJUMS

Neēļļojiet riteņu daļas. Ieeļļotas riteņu daļas iedarbinātas mašīnas laikā var izraisīt riteņu daļu bojājumus.

5.3 ASMENS NOMAINĪŠANA

11. attēls

▲ BRĪDINĀJUMS

Izmantojiet tikai apstiprinātus rezerves asmeņus.

▲ BRĪDINĀJUMS

Ja pieskarsieties asmenim, vispirms aptiniet ap to lupatiņu un uzvelciet izturīgus cimdus.

1. Apturiet mašīnu.
2. Pārlicinieties, vai asmeņi ir pilnībā pārstājuši griezties.
3. Izņemiet drošības atslēgu un akumulatoru bloku.

4. Pagrieziet mašīnu uz sāniem.
5. Izmantojiet koka gabalu, lai neļautu asmenim griezties.
6. Izmantojot uzgriežņu atslēgu, atskrūvējiet montāžas skrūvi.
7. Noņemiet asmeni.
8. Uzlieciet jaunu asmeni. Pārlicinieties, vai bultiņas ir vērstas iepretim asmens caurumiņiem.
9. Ielieciet atpakaļ montāžas skrūvi un pievelciet to.

5.4 MAŠĪNAS UZGLABĀŠANA

- Mašīna pirms uzglabāšanas ir jānotīra.
- Pirms novietošanas mašīnu uzglabāšanā, pārlicinieties, vai tās motors nav sakarsis.
- Pārbaudiet, vai mašīnai nav atskrūvējušies vai sabojāta kāda daļa. Nepieciešamības gadījumā rīkojieties šādi:
 - Nomainiet bojātās daļas.
 - Pieskrūvējiet skrūves.
 - Sazinieties ar autorizēta servisa centra pārstāvi.
- Glabājiet mašīnu sausā vietā.
- Pārlicinieties, vai bērni nevar piekļūt mašīnai.

6 PROBLĒMU NOVĒRŠANA

Problēma	Iespējamais cēlonis	Risinājums
Rokturis neatrodas pareizā stāvoklī.	Bultskrūves nav pareizi ieskrūvētas.	Pielāgojiet roktura augstumu un pārlicinieties, vai pogas ir pareizi salāgotas ar bultskrūvēm.
Mašīnu nevar iedarbināt.	Zems akumulatora uzlādes līmenis.	Uzlādējiet akumulatoru bloku.
	Bojāts drošības slēdzis.	Nomainiet drošības slēdzi.
	Nav ievietota atslēga.	Ielieciet atslēgu.
Mašīna ļauj zāli nelīdzeni.	Zāliens ir raupts.	Izvērtējiet, kādā stāvoklī ir ļaušanas zona.
	Nav pareizi uzstādīts asmens augstums.	Uzstādiet riteņus augstākā pozīcijā.

Problēma	Iespējamais cēlonis	Risinājums
Mašīna neveic mulčēšanu pareizi.	Pļaušanas blokam pielipusi slapja zāle.	Pagaidiet, kamēr nožūst zāle, un tikai tad sāciet pļaut.
	Trūkst mulčēšanas ieliktna.	Ielieciet mulčēšanas ieliktni.
Mašīnu ir grūti pastumt.	Zāle ir pārāk gara, vai asmens augstums ir pārāk zems.	Uzstādiet asmeni augstāk.
	Zāles savācēgrozs un asmens ierauj biezo zāli.	Izņemiet no zāles savācēgroza noplauto zāli.
Mašīnai parādījusies liela vibrācija.	Asmens nav sabalansēts un ir nodilis.	Nomainiet asmeni.
	Saliekta motora vārpsta.	<ol style="list-style-type: none"> 1. Apturiet motoru. 2. Izņemiet drošības atslēgu un akumulatoru bloku. 3. Atvienojiet no barošanas avota. 4. Pārbaudiet, vai nav radušies bojājumi. 5. Mašīna pirms nākamās lietošanas reizes ir jāsalabo.
Pļaušanas laikā mašīna pēkšņi apstājas.	Pārāk zems asmens augstums.	Uzstādiet asmeni augstāk.
	Akumulatoru bloks ir izlādējies.	Uzlādējiet akumulatoru bloku.
	Pļaušanas blokam vai asmenim pielipusi slapja zāle.	Izņemiet no mašīnas akumulatoru un apskatiet bloku.
	Pārāk augsta mašīnas darba temperatūra.	Ļaujiet mašīnai atdzist.

* Ja nevarat novērst problēmu, nogādājiet mašīnu uz servisa centru.

7 TEHNISKIE DATI

Spriegums	48 V
Ātrums bez noslodzes	2800 /min.
Pļaušanas platums	460 mm
Pļaušanas augstums	25 - 80 mm
Pašgājēja funkcijas ātrums	0.7-1.35 m/s
Zāles savācēgroza ietilpība	50 L
Svars (bez akumulatoru bloka)	27.5 kg
Izmērītais skaņas spiediena līmenis	$L_{PA} = 80 \text{ dB(A)}$, $K = 3 \text{ dB(A)}$
Garantētais skaņas intensitātes līmenis	$L_{WA,d} = 91 \text{ dB(A)}$
Vibrācija	$< 2.5 \text{ m/s}^2$, $K = 1.5 \text{ m/s}^2$
Akumulatora modelis	G4824B4 un citas BAM sērijas
Lādētāja modelis	G4824C4 un citas CAM sērijas
Divkāršas izolācijas konstrukcija	
IPX	IPX4

8 GARANTĪJA

(Visus garantijas noteikumus un nosacījumus var izlasīt Greenworks tīmekļa lapā).

Ierīcei Greenworks ir 3 gadu garantija, bet akumulatoriem — 2 gadu garantija (izmantojot patēriņa/privātiem mērķiem), skaitot no iegādes datuma. Šī garantija attiecas uz ražošanas defektiem. Garantijas laikā var salabot vai nomainīt bojātu izstrādājumu. Garantija nebūs spēkā tad, ja ierīce netiks pareizi lietota vai tiks izmantota citiem mērķiem, kas nav aprakstīti šajā lietotāja rokasgrāmatā. Šī garantija neattiecas uz dabisko nolietošanas un nodilumam pakļautajām detaļām. Ražotāja sākotnējā garantija nav saistīta ar papildu garantijām, ko piedāvā dīleris vai mazumtirgotājs.

Lai pieprasītu garantiju, bojātais izstrādājums ir jāatgriež iegādes vietā, uzrādot pirkuma apliecinājumu (čeku).

9 ES ATBILSTĪBAS DEKLARĀCIJA

Ražotāja nosaukums un adrese:

Nosaukums: GLOBGRO AB

Globe Group Europe

Adrese: Propellergatan 1, 211 15 Malmö, Zviedrija

Personas, kura pilnvarota sastādīt tehnisko dokumentāciju, vārds, uzvārds un adrese:

Vārds un uzvārds: Peter Söderström

Adrese: Propellergatan 1, 211 15, Malmö Zviedrija

Ar šo mēs apliecinām, ka izstrādājums

Kategorija: Zāles plāvējs
Modelis: 2506813 (LME462)
Sērijas numurs: Skatīt izstrādājuma marķējuma plāksnīti
Iekārtas izlaides gads: Skatīt izstrādājuma marķējuma plāksnīti

- atbilst Direktīvas Nr. 2006/42/EK par mašīnām attiecīgajiem noteikumiem.
- atbilst sekojošu EK direktīvu noteikumiem:
 - 2014/30/ES
 - 2000/14/EK un 2005/88/EK
 - 2011/65/ES un (ES) 2015/863

Turklāt mēs apliecinām, ka ir izmantotas šādas saskaņoto standartu daļas un noteikumi:

- EN 60335-1, EN 60335-2-77, EN 62233, EN ISO 3744, EN 55014-1, EN 55014-2, ISO 11094, IEC 62321-3-1, IEC 62321-4, IEC 62321-5, IEC 62321-6, IEC 62321-7-1, IEC 62321-7-2. IEC 62321-8

Direktīvas Nr. 2000/14/EK VI pielikumā paredzētā atbilstības novērtējuma metode.

Izmērītais skaņas intensitātes līmenis L_{WA} : 90.1 dB(A)

Garantētais skaņas intensitātes līmenis $L_{WA,d}$: 91 dB(A)

Vieta, datums: Malmö, 07.08.2019 Paraksts: Kvalitātes daļas direktors Ted Qu

Ted Qu

1 Kirjeldus.....	185	4.1 Käivitage seade.....	186
1.1 Eesmärk.....	185	4.2 Peatage seade.....	187
1.2 Ülevaade.....	185	4.3 Kasutage iseveo süsteemi.....	187
2 Ohutus.....	185	4.4 Tühjendage murukoguja.....	187
3 Paigaldus.....	185	4.5 Töötamine kallakutel.....	187
3.1 Seadme lahtipakkimine.....	185	4.6 Praktilised nõuanded.....	187
3.2 Voltige alumine käepide.....	185	5 Hooldus.....	187
3.3 Paigaldage ülemine käepide	185	5.1 Üldhooldus.....	188
3.4 Paigaldage murukoguja.....	186	5.2 Määrimine.....	188
3.5 Paigaldage multšimise sulgur.....	186	5.3 Vahetage tera.....	188
3.6 Paigaldage külgväljalaske suunaja.....	186	5.4 Seadme hoiustamine.....	188
3.7 Seadistage tera kõrgus.....	186	6 Veotsing.....	188
3.8 Paigaldage akuplokk.....	186	7 Tehnilised andmed.....	189
3.9 Akuploki eemaldamine.....	186	8 Garantii.....	189
4 Kasutamine.....	186	9 EÜ Vastavusdeklaratsioon.....	189

1 KIRJELDUS

1.1 EESMÄRK

See seade on mõeldud muru niitmiseks kodumajapidamises. Lõiketera peab olema maapinnaga enamvähem paralleelne. Kõik neli ratast peavad niitmise ajal vastu maad olema.

1.2 ÜLEVADE

Joonised 1-11.

- 1 Käepideme nupp
- 2 Alumine käepide
- 3 Klamber
- 4 Ülemine käepide
- 5 Polt
- 6 Nupp
- 7 Murukoguja
- 8 Multšimise sulgur
- 9 Külgväljalaske suunaja
- 10 Tagumise väljalaske luuk
- 11 Murukoguja käepide
- 12 Konks
- 13 Luugi varras
- 14 Multšimise sulguri käepide
- 15 Väljalaske suunaja
- 16 Külgväljalaske luuk
- 17 Süvendid
- 18 Pöördetapp
- 19 Kõrguse reguleerimise kang
- 20 Aku pesa kate
- 21 Aku pesa
- 22 Turvavõti
- 23 Aku vabastamise nupp
- 24 Käivitusnupp
- 25 Käepide
- 26 Turvalüliti
- 27 Iseveo kang
- 28 Kiiruse reguleerimise nupp
- 29 Tera
- 30 Puutükk
- 31 Paigalduskruvi
- 32 Nooled

2 OHUTUS

▲ HOIATUS

Järgige kindlasti kõiki ohutusjuhiseid.

Lugege kasutusjuhendit.

3 PAIGALDUS

▲ HOIATUS

Ärge kohandage ega valmistage tarvikuid, mis ei ole tootja poolt soovitatud.

▲ HOIATUS

Ärge pange turvavõtit või akuplokki seadmele enne, kui kõik osad on seadmele paigaldatud.

3.1 SEADME LAHTIPAKKIMINE

▲ HOIATUS

Enne kasutamist pange seade korrektselt kokku.

▲ HOIATUS

- Ärge kasutage seadet, kui seadme osad on kahjustunud.
- Ärge kasutage seadet, kui mõned osad on puudu.
- Kui osad on kahjustunud või puudu, võtke ühendust teenindusega.

1. Avage pakend.
2. Lugege kastis leiduvaid dokumente.
3. Võtke kõik osad kastist välja.
4. Võtke seade kastist välja.
5. Visake kast ja pakend ära vastavalt kohalikele eeskirjadele.

3.2 VOLTIGE ALUMINE KÄEPIDE LAHTI

Joonis 2.

1. Tõmmake ja pöörake käepideme nuppe 90°.
2. Voltige alumine käepide lahti.
3. Joondage käepideme nupud klambritele ühte kolmest asendist.
4. Keerake käepideme nuppe 90°, kuni need kinnituvad klambrite avadesse.

i MÄRKUS

Veenduge, et mõlemad käepideme nupud on samas asendis.

▲ HOIATUS

Käepideme kokku- või lahtivoltimisel vältige juhtmete kahjustamist.

3.3 PAIGALDAGE ÜLEMINE KÄEPIDE

Joonis 3.

1. Joondage ülemise käepideme ja alumise käepideme avad.
2. Pange poldid avadest läbi.
3. Keerake nupud poltidele kinni.
4. Teostage sama toiming teisel poolel.

3.4 PAIGALDAGE MURUKOGUJA

Joonis 4.

1. Eemaldage multšimise sulgur.
2. Eemaldage külgväljalaske suunaja.
3. Avage tagumise väljalaske luuk ja hoidke seda.
4. Hoidke murukogujat selle käepidemest ja kinnitage selle konksud luugi varda külge.
5. Sulgege tagumise väljalaske luuk.

3.5 PAIGALDAGE MULTŠIMISE SULGUR

Joonis 5.

1. Eemaldage murukoguja.
2. Avage tagumise väljalaske luuk ja hoidke seda.
3. Hoidke multšimise sulgurit selle käepidemest ja paigaldage see väljalaske suunajasse.
4. Sulgege tagumise väljalaske luuk.

3.6 PAIGALDAGE KÜLGVÄLJALASKE SUUNAJA

Joonis 6.

▲ ETTEVAATUST

Kui kasutate külgväljalaske suunajat,

- ärge paigaldage murukogujat.
- jätkke multšimise sulgur seadme külge.

1. Avage külgväljalaske luuk ja hoidke seda.
2. Paigutage külgväljalaske suunaja süvendid pöördetapist allapoole.
3. Sulgege külgväljalaske luuk.

3.7 SEADISTAGE TERA KÕRGUS

Seadme tera saab seadistada erinevatele kõrgustele.

Joonis 7.

1. Tera kõrguse tõstmiseks tõmmake kõrguse reguleerimise kangi tahapoole.
2. Tera kõrguse vähendamiseks tõmmake kõrguse reguleerimise kangi ettepoole.

3.8 PAIGALDAGE AKUPLOKK

Joonis 8.

▲ HOIATUS

- Kui akuplokk või laadija on kahjustatud, vahetage akuplokk või laadija välja.
- Enne akuploki paigaldamist või eemaldamist peatage seade ja oodake, kuni mootor seiskub.
- Lugege, teadke ja järgige aku ja laadija kasutusjuhendis esitatud juhiseid.

i MÄRKUS

Seadmel on automaatne ümberlülitussüsteem, mis võimaldab teisel akul töötada, kui esimene rivist väljas on.

1. Avage aku pesa kate.
2. Joondage akuploki sakid akupesaga soontega.
3. Lükake akuplokk akupesasse nii kaugele, et akuplokk lukustub oma kohale.
4. Akuplokk on paigas, kui kuulete klõpsatust.
5. Sulgege aku pesa kate.

i MÄRKUS

Mootor käivitub alles siis, kui panete seadmesse turvavõtme.

3.9 AKUPLOKI EEMALDAMINE

Joonis 8.

1. Avage aku pesa kate.
2. Eemaldage turvavõti.
3. Vajutage ja hoidke aku vabastamise nuppu all.
4. Ühendage seadme akuplokk lahti.

4 KASUTAMINE

▲ HOIATUS

Kandke seadmega töötamisel silmakaitsevahendeid.

4.1 KÄIVITAGE SEADE.

Joonis 9.

1. Pange turvavõti seadmesse.
2. Vajutage ja hoidke käivitusnuppu all.
3. Käivitusnuppu all hoides tõmmake turvalülitit käepideme suunas.
4. Seadme käivitamiseks vabastage käivitusnupp.

Sujuv käivitus

Sellel liitumioonakuga seadmel on sujuva käivituse funktsioon.

Seadme käivitamisel jõuab see täiskiiruseni umbes 3 sekundi pärast.

i MÄRKUS

Kui seade ei käivitu, eemaldage akuplokk ja uurige niiduki korpust, veendumaks, et:

- muru ei ole tera külge kinni jäänud.
- tera saab käsitsi vabalt liigutada.

4.2 PEATAGE SEADE.

Joonis 9.

1. Seadme peatamiseks vabastage turvalüliti.

▲ HOIATUS

Enne seadme uuesti käivitamist oodake, kuni terad täielikult seiskuvad. Ärge lülitage seadet kiiresti sisse ja välja.

▲ HOIATUS

Pärast töö lõpetamist eemaldage alati turvavõti ja akuplokk.

4.3 KASUTAGE ISEVEO SÜSTEEMI

Joonis 9.

1. Käivitage seade.
2. Turvalüliti all hoides lükake iseveo kangi käepideme suunas.
3. Hoidke turvalüliti ja iseveo kangi mõlemat parema käega.
4. Vasaku käega seadistage kiiruse reguleerimise nuppu.
 - Kiiruse tõstmiseks lükake kiiruse reguleerimise nuppu puuma sümboli suunas.
 - Kiiruse langetamiseks tõmmake kiiruse reguleerimise nuppu kilpkonna sümboli suunas.
5. Iseveo süsteemi peatamiseks vabastage iseveo kang.

4.4 TÜHJENDAGE MURUKOGUJA

Joonis 10.

1. Peatage seade.
2. Eemaldage turvavõti.
3. Eemaldage akuplokk.
4. Avage tagumise väljalaske luuk ja hoidke seda.
5. Hoidke murukogujat selle käepidemest ja eemaldage selle konksud luugi varda küljest.
6. Sulgege tagumise väljalaske luuk.
7. Tühjendage murukoguja.

4.5 TÖÖTAMINE KALLAKUTEL

▲ HOIATUS

Ärge nitke kallakutel, mille kalle on rohkem kui 15°. Kui te ei tunne ennast mugavalt, siis ärge nitke kallakutel.

▲ HOIATUS

Kallakutel liikudes hoidke aeglast iseveo kiirust.

- Kui niidate kallaku püstisel osal, siis ärge liikuge kallakut mööda üles ja alla. Olge kallakul suuna muutmisel väga ettevaatlik.
- Jälgige auke, vagusid, kive ja teisi peidetud objekte, mis võivad põhjustada kukkumist. Eemaldage kõik takistused, nt. kivid ja puuoksad.
- Veenduge, et jalgealune on kindel. Tasakaalu kaotamisel vabastage turvalüliti viivitamatult.
- Ärge nitke järsakute, kraavide või kaldapealsete lähedal.

4.6 PRAKTILISED NÕUANDED

- Ärge üritage muuta toitenupu või turvalüliti funktsiooni.
- Seadme käivitamisel ärge kallutage seda.
- Ärge pange käsi ega jalgu pöörlevate osade lähedusse või alla.
- Hoidke väljalaske suunaja puhtana.
- Ärge löigake niisket muru.
- Uue ja tiheda muru jaoks on vaja tõsta tera kõrgust.
- Puhastage niiduki korpuse alust pärast iga kasutuskorda. Eemaldage murulõiked, lehed, muld ja muu praht.

5 HOOLDUS

▲ HOIATUS

Enne hooldustoiminguid eemaldage turvavõti ja akuplokk seadme küljest.

▲ HOIATUS

Hoidke mootor ja akuplokk murust, lehtedest ja liigest määrdeainest puhtana.

▲ ETTEVAATUST

Kasutage ainult heakskiidetud varuosi.

▲ ETTEVAATUST

Vältige pidurivedelike, bensiini ja naftapõhiste materjalide kokkupuudet seadme plastikosadega. Kemikaalid võivad plastikut kahjustada ja selle kasutuskoõlbmatuks muuta.

▲ ETTEVAATUST

Ärge kasutage plastmasskorpuse või -komponentide puhastamiseks tugevatoimelisi lahusteid või puhastusaineid.

i MÄRKUS

Soovituslik pingutusmoment (Tera): 33-37 Nm.

5.1 ÜLDHOOLDUS

- Enne iga kasutuskorda kontrollige, et seadmel ei esineks kahjustunud, puuduvaid või lahtisi osi, nt. kruve, mutreid, polte või korke.
- Keerake kõik kinnitusvahendid ja korgid korralikult kinni.
- Puhastage seadet kuiva lapiga. Ärge kasutage vett.

5.2 MÄÄRIMINE

Kandke kõigile laagritele piisav kogus kõrgekaliteedilist määrdeainet. Tavapärasest kasutustingimustes ei ole laagreid rohkem määrda vaja.

▲ HOIATUS

Ärge määrige rataste komponente. Määrimine võib rataste komponente töötamise ajal kahjustada.

5.3 VAHETAGE TERA

Joonis 11.

▲ HOIATUS

Kasutage ainult heakskiidetud varuterasid.

▲ HOIATUS

Tera puudutamisel kandke tugevast materjalist kindaid või kerige tera ümber lapp.

1. Peatage seade.
2. Veenduge, et terad on täielikult seiskunud.
3. Eemaldage turvavõti ja akuplokk.
4. Keerake seade küllili.
5. Terade liikumise ennetamiseks kasutage puutükki.
6. Eemaldage paigalduskrui mutrivõtme või otsmutrivõtme abil.
7. Eemaldage lõiketera.
8. Paigaldage uus tera. Veenduge, et nooled jäävad tera avadesse.
9. Paigaldage paigalduskrui ja keerake see kinni.

5.4 SEADME HOIUSTAMINE

- Enne hoiustamist puhastage seade.
- Enne hoiustamist veenduge, et mootor ei ole kuum.

- Kontrollige, et seadme osad ei ole lahti tulnud või kahjustunud. Vajadusel järgige neid juhiseid:
 - Vahetage kahjustunud osad välja.
 - Keerake poldid kinni.
 - Võtke ühendust volitatud teeninduse töötajaga.
- Hoiustage seadet kuivas kohas.
- Jälgige, et seade oleks lastele kättesaamatus kohas.

6 VEAOTSING

Probleem	Võimalik põhjus	Lahendus
Käepide ei ole õiges asendis.	Poldid ei ole õigesti kinni.	Reguleerige käepideme kõrgust ja veenduge, et nupud ja poldid on korrektselt joondatud.
Seade ei käivitu.	Aku täituvus on madal.	Laadige akuplokki.
	Turvälüliti on defektne.	Vahetage turvälüliti välja.
Seade lõikab muru ebaühtlaselt.	Turvavõti ei ole seadmesse pandud.	Pange turvavõti seadmesse.
	Muru on tugev.	Uurige niidetavat ala.
Seade ei multsi õigesti.	Tera kõrgus ei ole õige.	Liigutage rattad kõrgemasse asendisse.
	Niisked murulõiked jäävad korpuse külge kinni.	Enne niitmist oodake, kuni muru kuivab.
Seadet on raske lükata.	Multsimise sulgur on puudu.	Paigaldage multsimise sulgur.
	Muru on liiga kõrge või tera kõrgus on liiga madal.	Tõstke tera kõrgust.
	Murukogu ja tera jäävad tihedasse murusse kinni.	Eemaldage murulõiked murukogujast.

Probleem	Võimalik põhjus	Lahendus
Seade vibreerib kõvasti.	Tera ei ole tasa-kaalus ja on kullunud.	Vahetage tera välja.
	Mootori võll on paindunud.	<ol style="list-style-type: none"> 1. Seisake mootor. 2. Eemaldage turvavõti ja akuplokk. 3. Ühendage toiteallikas lahti. 4. Kontrollige kahjustusi. 5. Enne seadme taaskäivitamist remontige seda.
Seade peatub niitmise ajal.	Tera kõrgus on liiga madal.	Tõstke tera kõrgust.
	Akuplokk on tühi.	Laadige akuplokki.
	Niisked murulõiked jäävad korpuse või tera külge kinni.	Eemaldage akuplokk ja kontrollige korpust.
	Seadme töötemperatuur on liiga kõrge.	Jahutage seadet.

* Kui te ei leia nendele probleemidele lahendust, siis pöörduge teenindusse.

7 TEHNILISED ANDMED

Pinge	48 V
Koormuseta kiirus	2800 / min
Lõikelaius	460 mm
Lõikekõrgus	25 - 80 mm
Iseveo kiirus	0.7-1.35 m/s
Murukoguja mahutavus	50 L
Kaal (ilma akuplokita)	27.5 kg
Mõõdetud helirõhu tase	$L_{pA} = 80 \text{ dB(A)}$, $K = 3 \text{ dB(A)}$
Garanteeritud helivõimsuse tase	$L_{WA,d} = 91 \text{ dB(A)}$
Vibratsioonitase	$< 2.5 \text{ m/s}^2$, $K = 1.5 \text{ m/s}^2$
Aku mudel	G4824B4 ja teised BAM seeriad

Laadija mudel	G4824C4 ja teised CAM seeriad
Topeltisolatsiooniga konstruktsioon	
IPX	IPX4

8 GARANTII

(Täielikud garantiitingimused on leitavad Greenworks veebilehel)

Greenworks Garantii kehtib tootele 3 aastat ja akudele (tarbijad - erakasutus) 2 aastat alates ostukuupäevast. Garantii kehtib tootja vigadele. Garantii alusel võidakse toode remontida või välja vahetada. Garantii ei kehti, kui toodet on väärasutatud või seda on kasutatud vastuolus omaniku käsiraamatu juhistega. Garantii ei kehti normaalsele kulumisele. Edasimüüjate pakutavad täiendavad garantiid ei mõjuta algset tootjagarantiid.

Garantiinõude esitamiseks tagastage vigane toode ostukohta koos ostu tõendava dokumendiga (tšekiga).

9 EÜ VASTAVUSDEKLARATSIOON

Tootja nimi ja aadress:

Nimi: GLOBGRO AB

Globe Group Europe

Aadress: Propellergatan 1, 211 15 Malmö, Rootsi

Tehnilise toimiku koostamise volitustega isiku nimi ja aadress:

Nimi: Peter Söderström

Aadress: Propellergatan 1, 211 15 Malmö, Rootsi

Käesolevaga kinnitame, et toode

Liik: Muruniiduk

Mudel: 2506813 (LME462)

Seerianumber: Vt. toote andmesilti

Tootmise aasta: Vt. toote andmesilti

- vastab asjakohase Masinadirektiivi 2006/42/EÜ nõuetele.
- vastab teiste järgnevate EÜ direktiivide nõuetele:
 - 2014/30/EL
 - 2000/14/EÜ ja 2005/88/EÜ
 - 2011/65/EL ja (EL) 2015/863

Lisaks kinnitame, et on kasutatud järgnevaid ühtlustatud standardeid (või nende osi/punkte):

- EN 60335-1, EN 60335-2-77, EN 62233, EN ISO 3744, EN 55014-1, EN 55014-2, ISO 11094, IEC 62321-3-1, IEC 62321-4, IEC 62321-5, IEC 62321-6, IEC 62321-7-1, IEC 62321-7-2, IEC 62321-8

Vastavuse hindamise meetod vastavalt direktiivi 2000/14/EÜ lisale VI.

Mõõdetud helivõimsuse tase L_{WA} : 90.1 dB(A)

Garanteeritud helivõimsuse tase $L_{WA,d}$: 91 dB(A)

Koht, kuupäev: Mal- Alkiri: Ted Qu, kvaliteedijuht
mö, 07.08.2019

Ted Qu

