

# DENON<sup>®</sup>

## DCD-600NE

CD-PLAYER

# Bedienungsanleitung



<b>Zubehör</b>	4
Einlegen der Batterien	5
Reichweite der Fernbedienung	5
<b>Merkmale</b>	6
Hervorragende Klangqualität	6
Leistungsfähigkeit	6
<b>Bezeichnung und Funktionen der Teile</b>	7
Vorderseite	7
Display	9
Rückseite	10
Fernbedienung	11

## Anschlüsse

<b>Anschließen eines Verstärkers</b>	18
<b>Anschließen an ein Gerät mit digitalen Audio-Eingangsanschlüssen</b>	19
<b>Anschließen des Timers</b>	20
<b>Anschließen des Netzkabels</b>	21

## Wiedergabe

<b>Grundfunktionen</b>	23
Stromversorgung einschalten	23
Umschalten der Stromversorgung auf Standby	23
Einstellen der Display-Helligkeit	24
Umschalten des Pure Direct-Modus	24
<b>Abspielen von CDs</b>	25
Abspielen von CDs	25
Wiedergabe der Titel in festgelegter Reihenfolge (Wiedergabeprogrammierung)	27
<b>Wiedergeben von Daten-CDs</b>	28
Wiedergabe von Dateien	29
<b>Verwenden der zeitgesteuerten Wiedergabe</b>	31



## Einstellungen

<b>Festlegen des Standby-Automatik-Modus</b>	<b>32</b>
--	-----------

## Tipps

<b>Tipps</b>	<b>34</b>
--------------	-----------

<b>Fehlersuche</b>	<b>35</b>
--------------------	-----------

Das Gerät lässt sich nicht einschalten oder schaltet sich ab	36
--	----

Es ist keine Bedienung über die Fernbedienung möglich	37
---	----

Das Display des Geräts bleibt leer	37
------------------------------------	----

Es ist kein Ton zu hören	38
--------------------------	----

Der Ton wird unterbrochen, und es treten Störgeräusche auf	38
--	----

Die Wiedergabe von Discs ist nicht möglich	39
--	----

## Anhang

<b>Wiedergabe von Discs</b>	<b>40</b>
-----------------------------	-----------

Dateien	40
---------	----

<b>Wiedergabereihenfolge der Dateien</b>	<b>42</b>
--	-----------

<b>Informationen zu Ordnern und Dateien</b>	<b>42</b>
---	-----------

<b>Vorsichtsmaßnahmen beim Gebrauch von Medien</b>	<b>43</b>
--	-----------

Laden von Discs	43
-----------------	----

Der Umgang mit Medien	44
-----------------------	----

Reinigen von Discs	44
--------------------	----

<b>Erklärung der Fachausdrücke</b>	<b>45</b>
------------------------------------	-----------

<b>Informationen über Marken</b>	<b>46</b>
----------------------------------	-----------

<b>Technische Daten</b>	<b>47</b>
-------------------------	-----------

<b>Index</b>	<b>50</b>
--------------	-----------







Vielen Dank für den Kauf dieses Denon-Produkts. Um einen fehlerfreien Betrieb sicherzustellen, lesen Sie bitte sorgfältig dieses Handbuch, bevor Sie das Gerät in Betrieb setzen.

Bewahren Sie diese Bedienungsanleitung nach der Lektüre zum späteren Nachschlagen auf.

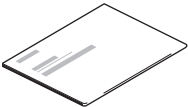
## Zubehör

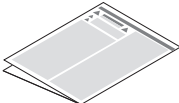
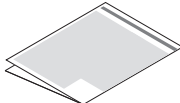
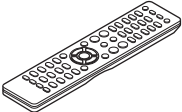
Überprüfen Sie, ob folgendes Zubehör im Lieferumfang des Produkts enthalten ist.

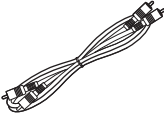
 <p>Kurzanleitung</p>	 <p>CD-ROM (Bedienungsanleitung)</p>	 <p>Sicherheitshinweise</p>	 <p>Warnhinweise Bezüglich Batteries</p>
 <p>Fernbedienung (RC-1234)</p>	 <p>R03/AAA-Batterien</p>	 <p>Audiokabel</p>	

## Einlegen der Batterien

- 1 Öffnen Sie die Abdeckung in Richtung des Pfeils, und nehmen Sie sie ab.

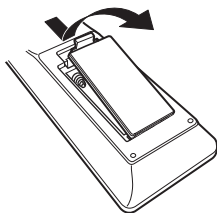

- 2 Legen Sie zwei Batterien wie angezeigt richtig in das Batteriefach ein.

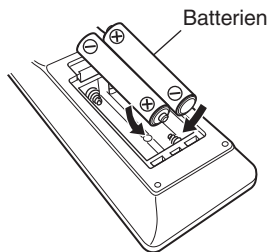

- 3 Setzen Sie die Abdeckung wieder ein.

### HINWEIS

- Beachten Sie folgende Hinweise, um Schäden oder ein Auslaufen der Batterien zu vermeiden:
  - Verwenden Sie neue und alte Batterien nicht zusammen.
  - Verwenden Sie nicht zwei unterschiedliche Batteriearten.
- Nehmen Sie die Batterien aus der Fernbedienung, wenn diese längere Zeit nicht benutzt wird.
- Wenn eine Batterie ausläuft, wischen Sie die Flüssigkeit im Batteriefach sorgfältig auf, und legen Sie neue Batterien ein.

## Reichweite der Fernbedienung

Richten Sie die Fernbedienung bei der Bedienung auf den Fernbedienungssensor.

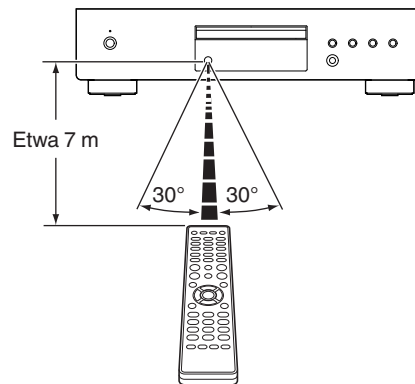

## Merkmale

### Hervorragende Klangqualität

- **AL32 Processing und 32 bit / 192 kHz-Hochpräzisions-D/A-Wandler**  
Ausgestattet mit AL32 Processing, dem von Denon entwickelten Reproduktionsverfahren für analoge Signalamplituden. Die Wiedergabefähigkeit schwacher Signale wird durch die Aufwertung digitaler 16-Bit-Daten zu 32 Bit verbessert. Darüber hinaus ist das Gerät mit einem hoch präzisen 32 bit / 192 kHz-kompatiblen D/A-Wandler ausgestattet, um die durch AL32 Processing erweiterten digitalen Daten in analoge Signale umzuwandeln.

### Leistungsfähigkeit

- **Unterstützung der Wiedergabe von MP3- und WMA-Dateien (☞ S. 28)**  
Auf CD-R- oder CD-RW-Discs aufgezeichnete MP3- oder WMA-Dateien können auf diesem CD-Player wiedergegeben werden.
- **Weniger Stromverbrauch im Standby**  
Die Leistungsaufnahme im Standby-Modus wurde zum Umweltschutz auf weniger als 0,3 W verringert.



# Bezeichnung und Funktionen der Teile

## Vorderseite

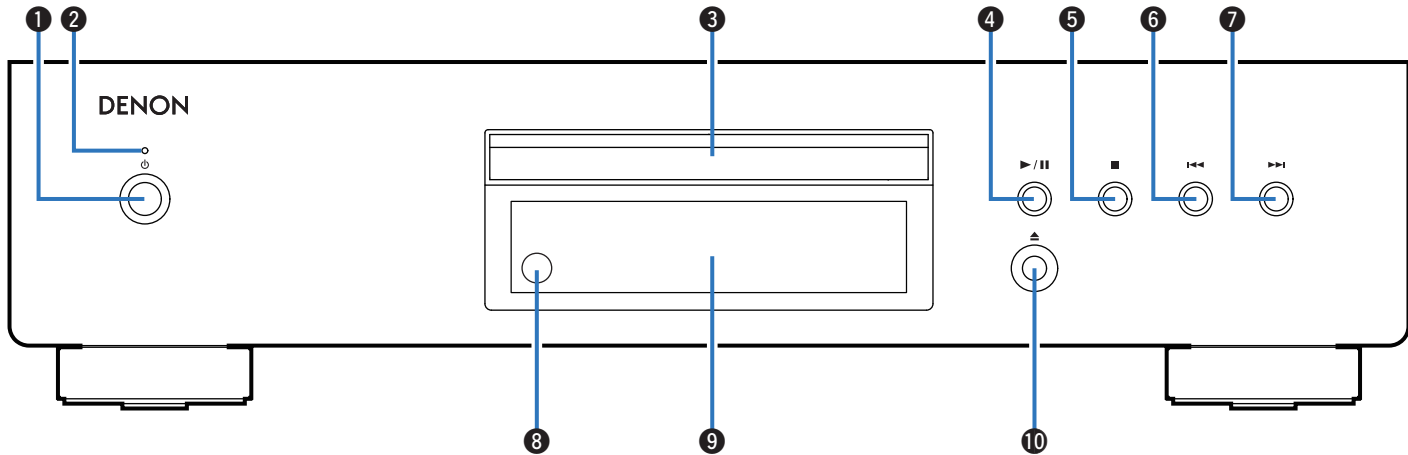

Weitere Informationen hierzu finden Sie auf der nächsten Seite.



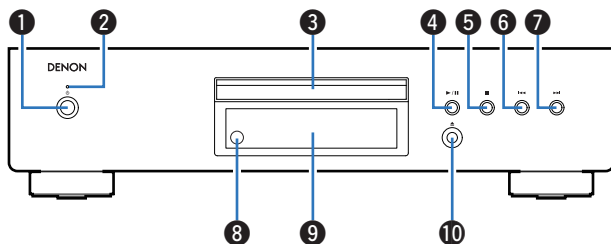

### 1 Netzschalter (⏻)

Schaltet das Gerät ein/aus. (👉 S. 23)

### 2 Netzanzeige

Leuchtet entsprechend dem Einschaltstatus folgendermaßen:

- Eingeschaltet: Grün
- Standby: Aus
- Ausgeschaltet: Aus

### 3 Disc-Fach

Ermöglicht das Einlegen einer Disc.

### 4 Wiedergabe-/Pausetaste (▶/⏸)

Spielt den Titel ab/hält den Titel an.

### 5 Stopptaste (■)

Beendet die Wiedergabe.

### 6 Taste für Rückwärtsspringen (⏮)

Keht zum Anfang des derzeit abgespielten Titels zurück.

### 7 Taste für Vorwärtsspringen (⏭)

Spielt den nächsten Titel ab.

### 8 Fernbedienungssensor

Empfängt Signale von der Fernbedienung. (👉 S. 5)

### 9 Display

Hier werden zahlreiche Informationen angezeigt. (👉 S. 9)

### 10 Taste zum Öffnen/Schließen des Disc-Fachs (⏏)

Mit dieser Taste wird das CD-Fach geöffnet und geschlossen.





## Display

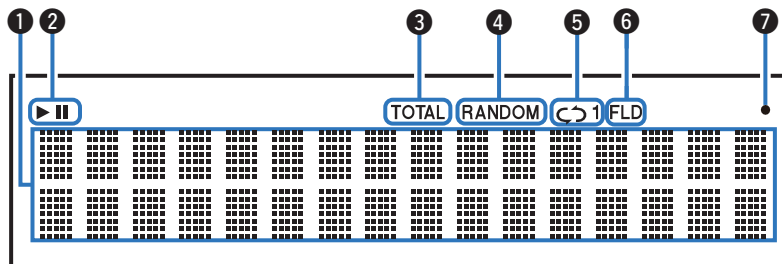

### 1 Informationsdisplay

Zeigt verschiedene Informationen oder die abgelaufene Wiedergabezeit usw. der Disc an.

### 2 Wiedergabemodus-Anzeigen

▶ : Leuchtet während der Wiedergabe.

|| : Leuchtet während der Pause.

### 3 TOTAL-Anzeige

Leuchtet, wenn die Anzahl von Titel und die Gesamtzeit der CD angezeigt werden.

### 4 RANDOM-Anzeige

Leuchtet während der Zufallswiedergabe.

### 5 Anzeige Wiederholmodus

Leuchtet entsprechend den Einstellungen des Wiederholmodus.

### 6 Ordnermodus-Anzeige

Leuchtet auf, wenn der CD-R/CD-RW-Wiedergabebereich auf Ordnermodus eingestellt ist. (☞ S. 30)

### 7 Empfangsanzeige für Fernbedienungssignal

Leuchtet, wenn von der Fernbedienung ein Signal empfangen wird.



## Rückseite

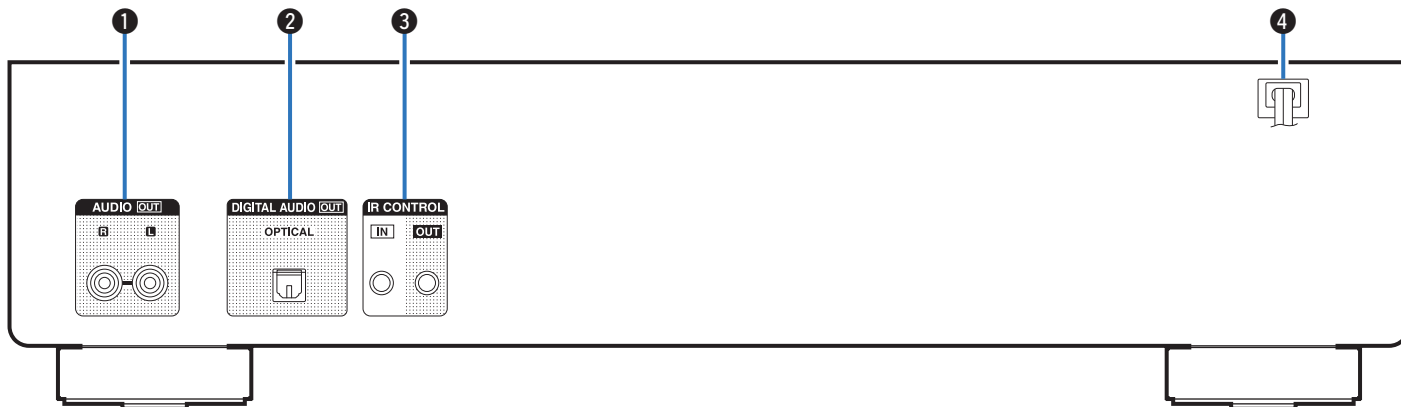

### 1 AUDIO OUT-Anschlüsse

Ermöglichen den Anschluss von Geräten mit analogen Audioeingängen oder eines externen Leistungsverstärkers. (☞ S. 18)

### 2 DIGITAL AUDIO OUT-Anschluss

Ermöglicht den Anschluss eines AV-Empfängers oder eines D/A-Wandlers mit digitalem Eingangsanschluss. (☞ S. 19)

### 3 IR CONTROL-Anschlüsse

Über diese Buchsen können Netzwerk-Audio-Player von Denon an einen IR-Controller angeschlossen werden.

### 4 Netzanschluss (☞ S. 21)

## Fernbedienung

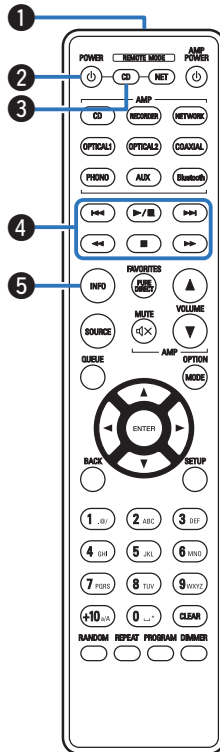

Die mit diesem Gerät gelieferte Fernbedienung ermöglicht außer der Steuerung eines Denon-Verstärkers die Steuerung eines Netzwerk-Audio-Players.

- "Bedienung des Verstärkers" (☞ S. 14)
- "Bedienung des Netzwerk-Audio-Players" (☞ S. 15)

### ■ Bedienung des Geräts

Für die Bedienung des CD-Players drücken Sie die Taste REMOTE MODE CD, um die Fernbedienung in den CD-Player-Betriebsmodus umzuschalten.

#### 1 Fernbedienungssignalsender

Überträgt Signale von der Fernbedienung. (☞ S. 5)

#### 2 Netzschalter (POWER)

Schaltet das Gerät ein/aus (Standby). (☞ S. 23)

#### 3 Auswahltaste für Fernbedienmodus (REMOTE MODE CD)

Schaltet den Fernbedienungsmodus auf den CD-Player um.

#### 4 Systemtasten

Ermöglichen die Ausführung von Funktionen zur Wiedergabe.

#### 5 Informationstaste (INFO)

Ermöglicht das Umschalten der Titelinformationen, die während der Wiedergabe im Display angezeigt werden.



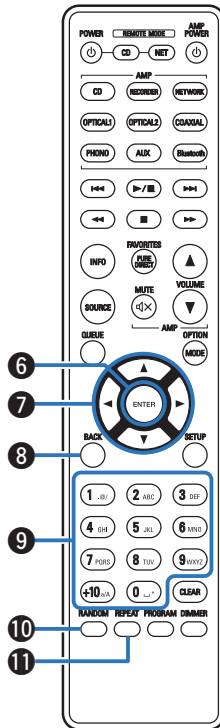

### 6 ENTER-Taste

Diese Taste bestätigt die Auswahl.

### 7 Pfeiltasten (Δ∇◀▶)

Ermöglichen die Auswahl von Elementen.

### 8 BACK-Taste

Ermöglicht das Zurückkehren zum vorherigen Element.

### 9 Zahlentasten (0–9, +10)

Ermöglichen die Eingabe von Buchstaben und Zahlen in das Gerät.

### 10 RANDOM-Taste

Schaltet die Zufallswiedergabe ein.

### 11 REPEAT-Taste

Schaltet die wiederholte Wiedergabe ein.



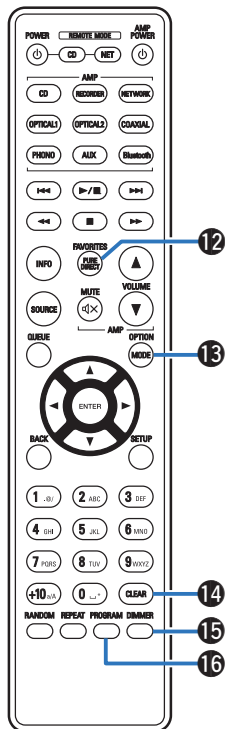

### 12 PURE DIRECT-Taste

Schaltet den Pure Direct-Modus ein. (☞ S. 24)

### 13 MODE-Taste

Wählt den Wiedergabebereich der Daten-CD. (☞ S. 30)

### 14 CLEAR-Taste

Löscht die Programmregistrierung. (☞ S. 27)

### 15 DIMMER-Taste

Ermöglicht das Einstellen der Displayhelligkeit. (☞ S. 24)

### 16 PROGRAM-Taste

Aktiviert die Wiedergabeprogrammierung. (☞ S. 27)



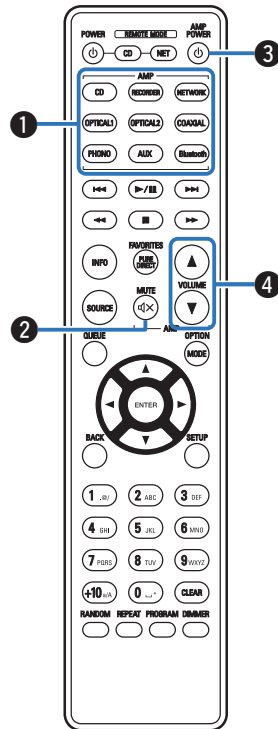

## ■ Bedienung des Verstärkers

Ein Denon-Verstärker kann bedient werden.

- 1 Tasten zu Auswahl der Eingangsquelle
- 2 MUTE-Taste (🔇)
- 3 Netzschalter (AMP POWER ⏻)
- 4 VOLUME-Tasten (▲▼)



- Bei manchen Produkten kann es vorkommen, dass die Fernbedienung nicht funktioniert.



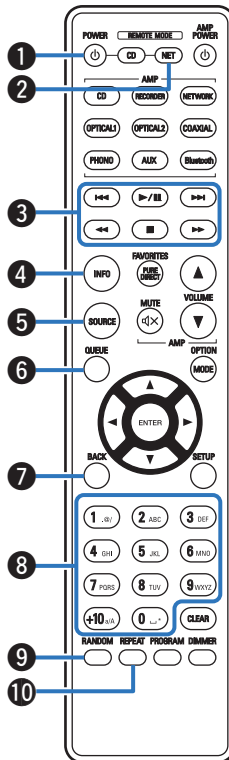

## ■ Bedienung des Netzwerk-Audio-Players

Sie können einen Denon Netzwerk-Audio-Player betreiben.

Für die Bedienung von Denon-Netzwerk-Audio-Playern drücken Sie auf REMOTE MODE NET, um die Fernbedienung in den Betriebsmodus für Netzwerk-Audio-Player umzuschalten.

- 1 Netzschalter (POWER  $\phi$ )
- 2 Auswahltaste für Fernbedienmodus (REMOTE MODE NET)
- 3 Systemtasten
- 4 Informationstaste (INFO)
- 5 SOURCE-Taste
- 6 QUEUE-Taste
- 7 BACK-Taste
- 8 Zahlen-/Buchstabentasten (0 – 9, +10)
- 9 RANDOM-Taste
- 10 REPEAT-Taste



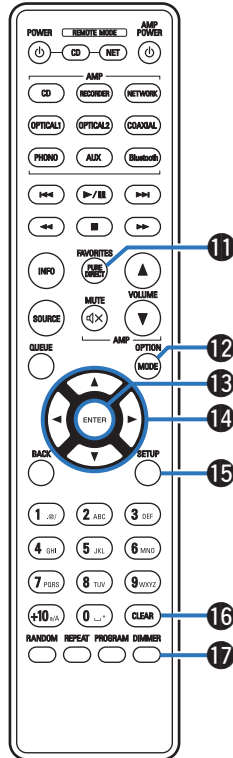

- 11 FAVORITES-Taste
- 12 OPTION-Taste
- 13 ENTER-Taste
- 14 Pfeiltasten ( $\Delta$   $\nabla$   $\triangleleft$   $\triangleright$ )
- 15 SETUP-Taste
- 16 CLEAR-Taste
- 17 DIMMER-Taste



- Bei manchen Produkten kann es vorkommen, dass die Fernbedienung nicht funktioniert.





## ■ Inhalt

Anschließen eines Verstärkers	18
Anschließen an ein Gerät mit digitalen Audio-Eingangsanschlüssen	19
Anschließen des Timers	20
Anschließen des Netzkabels	21

### HINWEIS

- Stecken Sie das Netzkabel erst dann an, wenn alle Geräte angeschlossen wurden.
- Bündeln Sie Netzkabel und Anschlusskabel nicht zusammen. Dadurch können Brummen oder Störungen entstehen.

## ■ Anschlusskabel

Legen Sie sich die für die anzuschließenden Geräte erforderlichen Kabel bereit.

Audiokabel  
(im Lieferumfang enthalten)



Optisches Kabel



## Anschließen eines Verstärkers

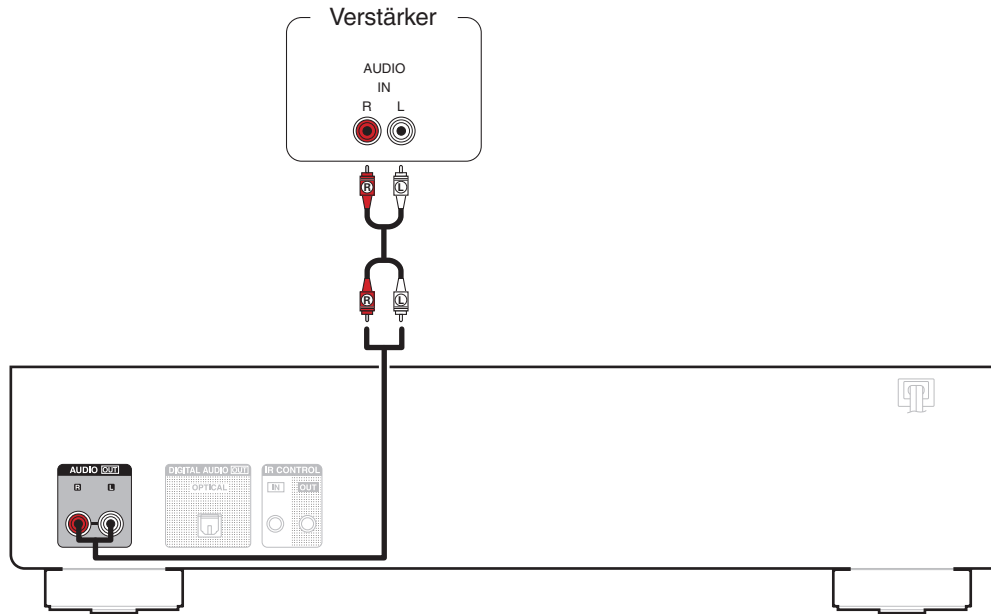

## Anschließen an ein Gerät mit digitalen Audio-Eingangsanschlüssen

Eine digitale Audiowiedergabe kann durch den Anschluss eines Verstärkers oder D/A-Wandlers mit digitalem Audioanschluss genossen werden.

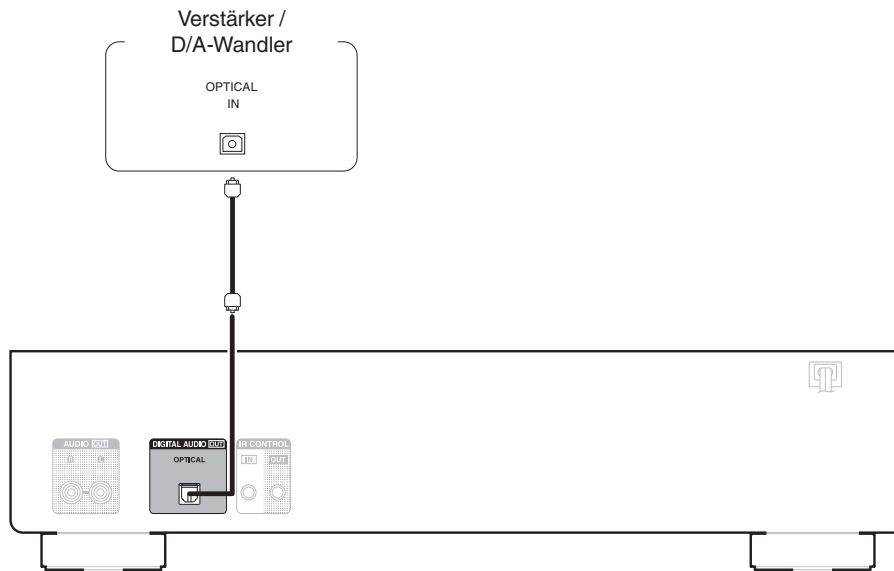

## Anschließen des Timers

Wenn an dieses Gerät ein Verstärker und ein Timer angeschlossen sind, kann die Wiedergabe zeitgesteuert erfolgen. ("Verwenden der zeitgesteuerten Wiedergabe" (☞ S. 31))

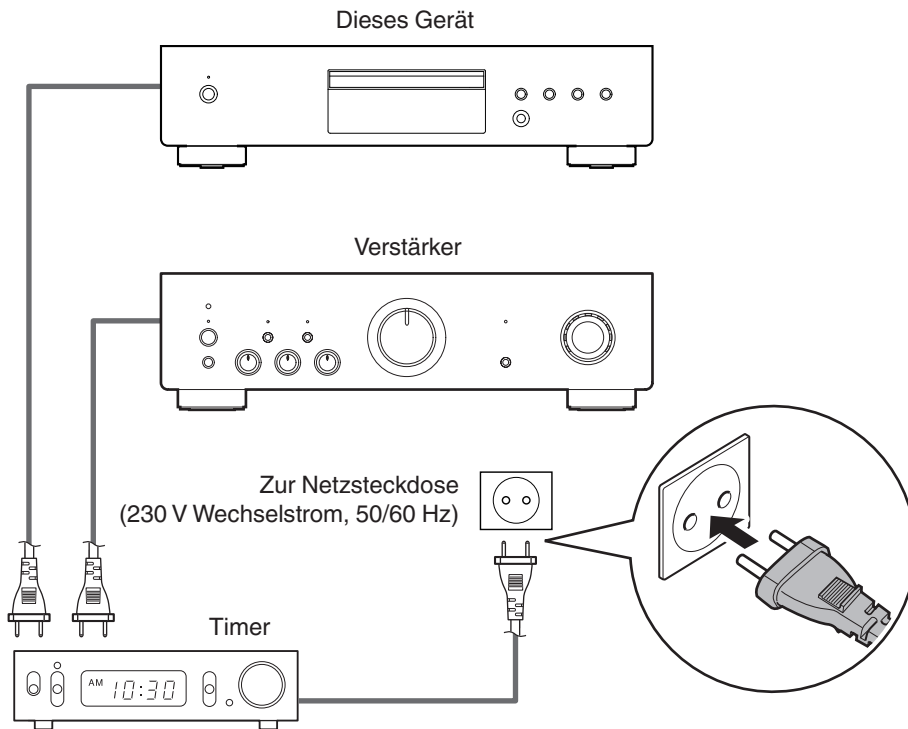

## Anschließen des Netzkabels

Wenn alle Anschlüsse hergestellt wurden, schließen Sie den Netzstecker an die Steckdose an.

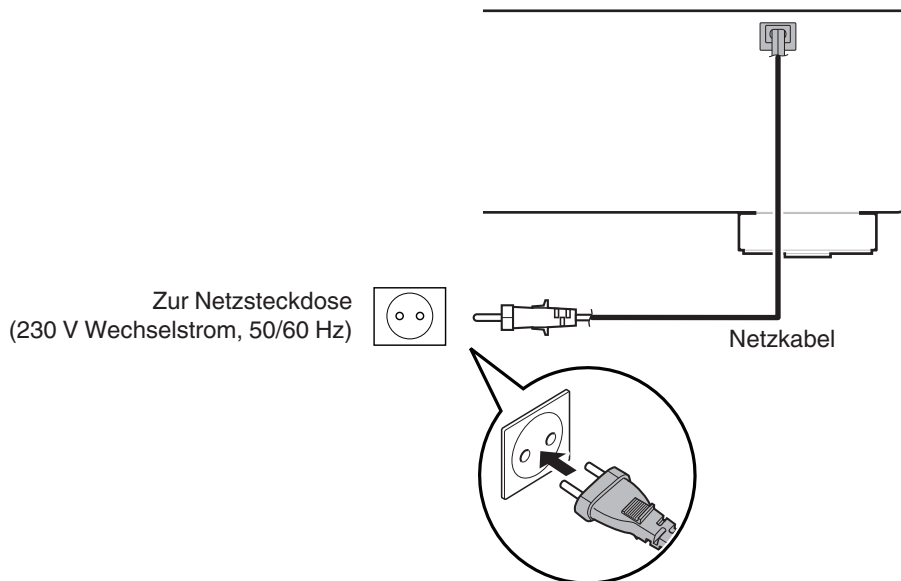

## ■ Inhalt

Grundfunktionen	23
Abspielen von CDs	25
Wiedergeben von Daten-CDs	28
Verwenden der zeitgesteuerten Wiedergabe	31



# Grundfunktionen

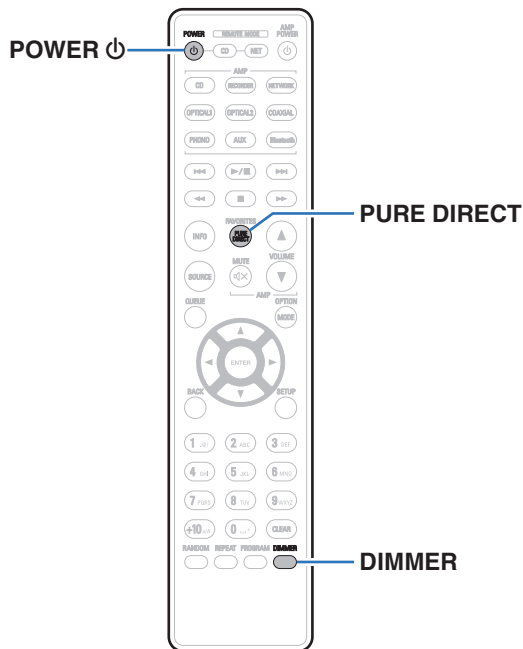

## Stromversorgung einschalten

### 1 Drücken Sie auf diesem Gerät auf $\phi$ , um es einzuschalten.

Die Netzanzeige leuchtet grün.



- Drücken Sie auf der Fernbedienung auf POWER  $\phi$ , um das Gerät aus dem Standby-Modus heraus einzuschalten.

## Umschalten der Stromversorgung auf Standby

### 1 Drücken Sie auf POWER $\phi$ .

Das Gerät wechselt in den Standby-Modus.

#### HINWEIS

- Es werden auch dann einige Geräteteile mit Strom versorgt, wenn sich das Gerät im Bereitschaftsmodus befindet. Drücken Sie entweder  $\phi$  am Hauptgerät, um das Gerät auszuschalten, oder ziehen Sie den Stecker aus der Steckdose, wenn Sie das Haus längere Zeit verlassen oder wenn Sie verreisen.



## Einstellen der Display-Helligkeit

Die Displayhelligkeit kann in vier Stufen angepasst werden. Durch das Ausschalten des Displays wird eine Störungsquelle beseitigt, die sich auf die Klangqualität auswirken kann, wodurch sich eine höher Klangqualität ergibt.

### 1 Drücken Sie auf DIMMER.

- Die Helligkeit des Displays ändert sich bei jedem Druck auf die Taste.



- Die Helligkeit des Displays ist standardmäßig auf volle Helligkeit eingestellt.
- Halten Sie DIMMER mindestens 2 Sekunden gedrückt, um die Anzegehelligkeit auf die Standard-Einstellung zurückzusetzen.

## Umschalten des Pure Direct-Modus

Im Pure Direct-Modus schaltet sich die Anzeige aus, und die digitale Audioausgabe wird beendet.

Auf diese Weise werden mögliche Störquellen deaktiviert, die sich nachteilig auf die Klangqualität auswirken könnten.

### 1 Drücken Sie PURE DIRECT.

Das Display wird ausgeschaltet und die Pure Direct-Wiedergabe beginnt.

- Der Pure Direct-Modus wird bei jedem Drücken der Taste umgeschaltet.

<b>PURE DIRECT ON MODE1:</b>	Schaltet die Anzeige aus und gibt digitales Audio aus.
<b>PURE DIRECT ON MODE2:</b>	Schaltet die Anzeige aus und die digitale Audioausgabe wird beendet.
<b>PURE DIRECT OFF (Standard):</b>	Deaktiviert den Pure Direct-Modus.



- Die Anzegehelligkeit kann im Pure Direct-Modus nicht verändert werden.
- Die Anzeige schaltet sich nur während der Wiedergabe aus.





# Abspielen von CDs

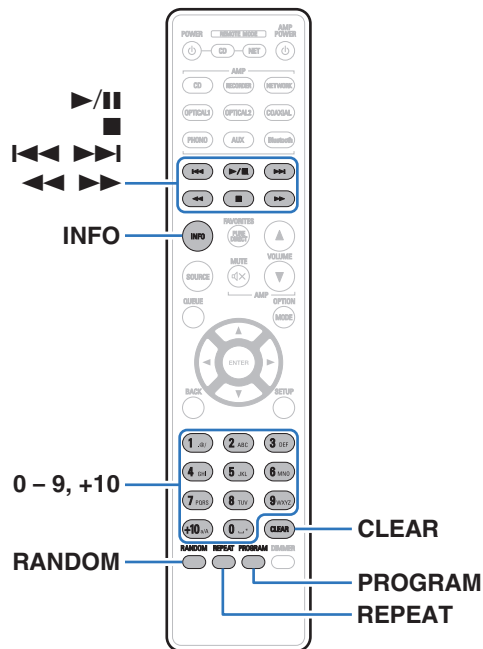

## Abspielen von CDs

### 1 Legen Sie eine Disc ein. (S. 43)

- Drücken Sie auf dem Gerät auf **▶**, um das Disc-Fach zu öffnen oder zu schließen.





### 2 Drücken Sie **▶/||**.

Die Anzeige **▶** leuchtet auf dem Display. Die Wiedergabe beginnt.

#### HINWEIS

- Legen Sie keine fremden Objekte in das CD-Fach. Andernfalls könnte das Gerät beschädigt werden.
- Drücken Sie das CD-Fach bei ausgeschaltetem Gerät nicht von Hand in den Einschub. Andernfalls könnte das Gerät beschädigt werden.



Funktionstasten	Funktion
	Wiedergabe/Pause
	Stopp
	Springen zum vorherigen oder nächsten Titel
	Schneller Rück-/Vorlauf
0 - 9, +10	Auswahl des Titels
RANDOM	Zufallswiedergabe
REPEAT	Wiederholte Wiedergabe <ul style="list-style-type: none"> <li>Umschalten zwischen Wiederholung sämtlicher Titel, Wiederholung einzelner Titel und Wiederholen aus.</li> </ul>
INFO	Umschalten der Zeitanzeige <ul style="list-style-type: none"> <li>Ermöglicht das Umschalten zwischen der abgelaufenen Zeit und der verbleibenden Zeit des aktuellen Titels und der verbleibenden Zeit aller Titel.</li> <li>Die an diesem Gerät angezeigte Zeit kann von der tatsächlichen Zeit abweichen, da bei ihrer Berechnung ein Abschneiden auf den nächsten vollen Sekundenwert erfolgt.</li> </ul>

## ■ Wiedergabefähige Discs

- Informationen finden Sie unter "Wiedergabe von Discs".  
( S. 40)

## ■ Wiedergeben eines bestimmten Titels (Direktes Suchen)

### 1 Verwenden Sie zum Auswählen der Titel 0 – 9, +10.

[Beispiel]

Titel 4:

Drücken Sie auf die Zahlentaste 4, um Titel 4 auszuwählen.

Titel 12:

Drücken Sie nacheinander die Zahlen +10 und 2.



## Wiedergabe der Titel in festgelegter Reihenfolge (Wiedergabeprogrammierung)

Es können bis zu 25 Titel programmiert werden.

### 1 Drücken Sie im Stopp-Modus auf PROGRAM.

“PGM” erscheint auf der Anzeige.

### 2 Verwenden Sie zum Auswählen der Titel 0 – 9, +10.

[Beispiel]

Wenn Sie die Titel 3 und 12 programmieren möchten, damit sie in dieser Reihenfolge abgespielt werden, drücken Sie jeweils 3 und anschließend +10 und 2.

### 3 Drücken Sie ►/II.

Die Wiedergabe startet in der programmierten Reihenfolge.



- Das Programm wird zurückgesetzt, wenn das CD-Fach geöffnet oder das Gerät ausgeschaltet wird.
- Wenn während der Programmwiedergabe auf RANDOM gedrückt wird, werden die programmierten Titel nach dem Zufallsprinzip in beliebiger Reihenfolge abgespielt.
- Wenn während der programmierten Wiedergabe REPEAT gedrückt wird, werden die Titel wiederholt in der programmierten Reihenfolge abgespielt.

### ■ Überprüfen der Reihenfolge der programmierten Titel

Drücken Sie im Stopp-Modus auf ►►I.

Die Titel werden bei jedem Drücken von ►►I in der programmierten Reihenfolge auf dem Display angezeigt.

### ■ So löschen Sie den zuletzt programmierten Titel

Drücken Sie im Stopp-Modus auf CLEAR.

Bei jedem Drücken der Taste wird der zuletzt programmierte Titel gelöscht.



- Ein Titel kann auch durch Pressen von ►►I gewählt werden.

### ■ Löschen aller programmierten Titel

Drücken Sie im Stopp-Modus auf PROGRAM.



## Wiedergeben von Daten-CDs

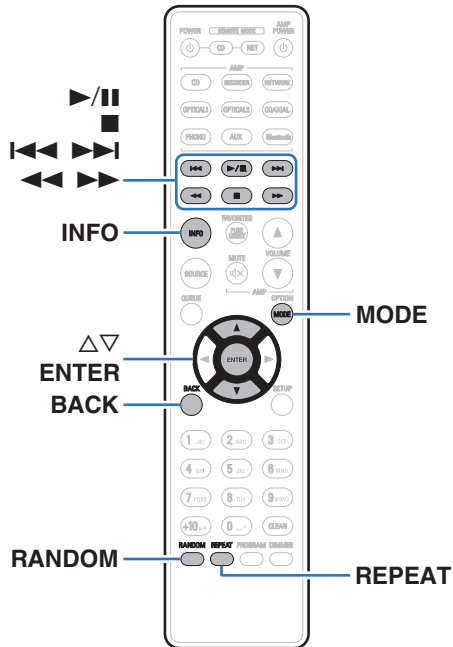

- In diesem Abschnitt wird die Wiedergabe von Musikdateien erläutert, die auf einer CD-R oder CD-RW aufgezeichnet wurden.
- Es gibt viele Musikvertriebs-Websites im Internet, von denen Sie Musikdateien im MP3- oder WMA-Format (Windows Media® Audio) herunterladen können. Von diesen Websites heruntergeladene Musikdateien können auf CD-R- oder CD-RW-Discs gespeichert und auf diesem Gerät abgespielt werden.
- Die folgenden Typen und Spezifikationen von Audioformaten werden von diesem Gerät für die Wiedergabe unterstützt. Sie finden ausführliche Informationen hierzu unter “Abspielbare Dateien”. (☞ S. 40)
  - MP3
  - WMA



### HINWEIS

- Dateien mit Kopierschutz können nicht wiedergegeben werden. Beachten Sie, dass je nach verwendeter Brennsoftware und anderen Bedingungen einige Dateien möglicherweise nicht richtig wiedergegeben oder angezeigt werden.







“Windows Media” und das “Windows” sind Marken oder eingetragene Marken von Microsoft Corporation in den Vereinigten Staaten und/oder anderen Ländern.





## Wiedergabe von Dateien

- 1 **Legen Sie eine CD-R- oder CD-RW-Disc mit Musikdateien in das CD-Fach ein. (S. 43)**
  - Drücken Sie auf dem Gerät auf , um das Disc-Fach zu öffnen oder zu schließen.
- 2 **Verwenden Sie  , um aus den Musikdaten der CD-R/CD-RW die Musikdatei auszuwählen, die wiedergegeben werden soll. Drücken Sie danach ENTER.**

Die Wiedergabe beginnt.

Funktionstasten	Funktion
	Wiedergabe/Pause
	Stopp
	Springen zum vorherigen oder nächsten Titel
	Schneller Rück-/Vorlauf
BACK	Navigieren zu der nächsthöheren Ebene in der Ordnerstruktur
 	Element auswählen
ENTER	Eingeben des ausgewählten Elements / Wiedergabe
MODE	Auswahl des Wiedergabebereichs
RANDOM	Zufallswiedergabe
REPEAT	Wiederholte Wiedergabe <ul style="list-style-type: none"> <li>• Umschalten zwischen Wiederholung sämtlicher Titel, Wiederholung einzelner Titel und Wiederholen aus.</li> </ul>
INFO	Ermöglicht das Umschalten der Anzeige zwischen Titelname/Künstlername, Titelname/Albumname und Dateiname.



- Um das Abspielen einer anderen Datei während der Wiedergabe einer CD-R/CD-RW zu starten, drücken Sie zunächst BACK, um den Dateibaum anzuzeigen. Verwenden Sie anschließend  , um die abzuspielende Datei auszuwählen und drücken Sie ENTER.



## ■ Umschalten des Displays

Drücken Sie während der Wiedergabe auf INFO.

- Ermöglicht das Umschalten der Anzeige zwischen Titelname/ Künstlername, Titelname/Albumname und Dateiname.
- Falls eine Datei keine Textinformationen unterstützt oder keine Titelinformationen aufgezeichnet wurden, wird der Dateiname angezeigt.
- Folgende Zeichen können angezeigt werden:

ABCDEFGHIJKLMN**OP**QRSTUVWXYZ

abcdefghijklmn**op**qrstuvwxyz

0123456789

!"#\$%&:;<>?@\[\]\_`{|}~^'()\*+,-./=(Leerzeichen)

- Zeichen, die nicht angezeigt werden können, werden durch "." (Punkt).
- Die Ordner- und Dateinummern werden automatisch vergeben, wenn die Disc geladen wird.

## ■ Umschalten des Wiedergabebereichs

Drücken Sie im Stopp-Modus auf MODE.

- Sie können den Wiedergabebereich eines Titels festlegen.

---

### Ordner Modus:

Alle Dateien im ausgewählten Ordner werden wiedergegeben. Die Anzeige "FLD" auf dem Display leuchtet dann auf.

---

### Alle Modi:

Alle Dateien auf der Disc werden wiedergegeben.

---



# Verwenden der zeitgesteuerten Wiedergabe

---

- 1 Schalten Sie die Stromversorgung der angeschlossenen Komponenten ein.** (☞ S. 20)
- 2 Schalten Sie am Verstärker auf den Eingang, an dem das Hauptgerät angeschlossen ist.**
- 3 Legen Sie eine Disc ein.**
- 4 Stellen Sie den Audio-Timer auf die gewünschte Zeit ein.**
  - Sehen Sie sich außerdem die Bedienungsanleitung des Audio-Timers an.
- 5 Schalten Sie den Timer ein.**
  - Die Stromversorgung der an den Timer angeschlossenen Geräte schaltet sich aus.
  - Beim Erreichen der eingestellten Zeit schaltet sich die Stromversorgung der verschiedenen Komponenten automatisch ein und die Wiedergabe wird am ersten Titel gestartet.



- Die zeitgesteuerte Wiedergabe unterstützt nicht die Zufallswiedergabe oder die Programmwiedergabe.



## Festlegen des Standby-Automatik-Modus

Wenn der Standby-Automatik-Modus aktiviert ist und im gestoppten Zustand für einen Zeitraum von etwa 30 Minuten keine Bedienung erfolgt werden, wechselt dieses Gerät automatisch in den Standby-Modus. Der Standby-Automatik-Modus ist standardmäßig aktiviert.



### 1 Halten Sie POWER 5 Sekunden oder länger gedrückt, um es ein- oder auszuschalten.

Das Display verändert sich bei jedem Ein- und Ausschalten folgendermaßen.

- Wenn der automatische Standby-Modus aktiviert ist: "AUTO STANDBY ON" wird angezeigt.
- Wenn der automatische Standby-Modus deaktiviert ist: "AUTO STANDBY OFF" wird angezeigt.





## ■ Inhalt

### Tipps

Ich möchte Audio analog in höherer Qualität wiedergeben	34
Ich möchte nur einen bestimmten Ordner wiedergeben	34
Ich möchte alle Titel auf einer CD-R/CD-RW in zufälliger Reihenfolge wiedergeben	34

### Fehlersuche

Das Gerät lässt sich nicht einschalten oder schaltet sich ab	36
Es ist keine Bedienung über die Fernbedienung möglich	37
Das Display des Geräts bleibt leer	37
Es ist kein Ton zu hören	38
Der Ton wird unterbrochen, und es treten Störgeräusche auf	38
Die Wiedergabe von Discs ist nicht möglich	39



# Tipps

---

## Ich möchte Audio analog in höherer Qualität wiedergeben

- Schaltet den Pure Direct-Modus zu "PURE DIRECT ON MODE2" um. (☞ S. 24)

## Ich möchte nur einen bestimmten Ordner wiedergeben

- Drücken Sie die MODE-Taste, um den Wiedergabemodus auf "Ordnermodus" einzustellen. (☞ S. 30)

## Ich möchte alle Titel auf einer CD-R/CD-RW in zufälliger Reihenfolge wiedergeben

- Drücken Sie vor der Wiedergabe die Taste MODE, um den Wiedergabemodus auf "Alle" einzustellen. Drücken Sie anschließend die Taste RANDOM für die Zufallswiedergabe. (☞ S. 30)



## Fehlersuche

---

Überprüfen Sie beim Auftreten einer Störung zunächst die nachfolgend aufgeführten Punkte:

1. Wurden die Anschlüsse richtig vorgenommen?
2. Wird das Gerät so verwendet wie in der Bedienungsanleitung beschrieben?
3. Funktionieren die anderen Komponenten ordnungsgemäß?

Sollte dieses Gerät nicht einwandfrei funktionieren, überprüfen Sie die entsprechenden Symptome in diesem Abschnitt.

Wenn die Symptome nicht mit den hier beschriebenen Symptomen übereinstimmen, wenden Sie sich an Ihren Fachhändler, da es sich um einen Fehler im Gerät handeln kann. Trennen Sie in diesem Fall das Gerät sofort vom Netz und kontaktieren Sie den Händler, bei dem Sie das Gerät gekauft haben.



## Das Gerät lässt sich nicht einschalten oder schaltet sich ab

### Das Gerät ist nicht eingeschaltet.

- Prüfen Sie, ob der Netzstecker fest in der Steckdose sitzt. (🔍 S. 21)
- Dieses Gerät befindet sich im Standby-Modus. Drücken Sie auf der Fernbedienung die POWER ⏻-Taste. (🔍 S. 23)

### Das Gerät wird automatisch ausgeschaltet.

- Der Standby-Automatik-Modus ist aktiviert. Der Standby-Automatik-Modus schaltet das Gerät automatisch in den Standby-Modus, wenn für mehr als 30 Minuten lang keine Bedienung erfolgt. Um den Standby-Automatik-Modus zu deaktivieren, halten Sie bei aktiviertem Standby-Automatik-Modus die Taste POWER ⏻ auf der Fernbedienung mindestens 5 Sekunden lang gedrückt. (🔍 S. 32)

### Die Netzanzeige blinkt rot, wenn der Strom eingeschaltet ist.

- Der Schutzkreis wird aufgrund eines internen Netzteilfehlers aktiviert. Drücken Sie den ⏻-Knopf an der Einheit, um den Netzschalter auszuschalten, und schalten Sie dann den Netzstrom wieder ein.



## Es ist keine Bedienung über die Fernbedienung möglich

### Es ist keine Bedienung über die Fernbedienung möglich.

- Die Batterien sind leer. Ersetzen Sie die Batterien durch neue. (☞ S. 5)
- Verwenden Sie die Fernbedienung in einer Entfernung von 7 m von diesem Gerät und in einem Winkel von 30°. (☞ S. 5)
- Entfernen Sie alle Hindernisse zwischen diesem Gerät und der Fernbedienung.
- Legen Sie die Batterien richtig und entsprechend den Markierungen ⊕ und ⊖ ein. (☞ S. 5)
- Der Fernbedienungssensor des Geräts ist starkem Licht ausgesetzt (direktes Sonnenlicht, Neonlicht usw.). Stellen Sie das Gerät an einem Ort auf, an dem der Fernbedienungssensor nicht starkem Licht ausgesetzt ist.
- Bei Verwendung eines 3D-Videogeräts funktioniert die Fernbedienung dieses Geräts möglicherweise aufgrund der Infrarotkommunikation zwischen Geräten nicht (z. B. Fernseher und 3D-Brillen). Korrigieren Sie in diesem Fall die Ausrichtung und den Abstand der Geräte zur 3D-Kommunikation, damit diese nicht den Betrieb der Fernbedienung dieses Geräts beeinträchtigen.

## Das Display des Geräts bleibt leer

### Das Display ist ausgeschaltet.

- Drücken Sie auf die DIMMER-Taste, und nehmen Sie eine andere Einstellung als "Aus" vor. (☞ S. 24)
- Wenn der Pure Direct-Modus auf "PURE DIRECT ON MODE1" oder "PURE DIRECT ON MODE2" eingestellt ist, schaltet sich die Anzeige aus. Drücken Sie auf der Fernbedienung die PURE DIRECT-Taste, um "PURE DIRECT OFF" einzustellen. (☞ S. 24)



## Es ist kein Ton zu hören

### Es gibt keinen Ton. Oder der Ton ist verzerrt.

- Kontrollieren Sie sämtliche Geräteanschlüsse. (🔍 S. 17)
- Stecken Sie Anschlusskabel vollständig ein.
- Überprüfen Sie, dass Eingangsanschlüsse und Ausgangsanschlüsse nicht vertauscht sind.
- Überprüfen Sie Kabel auf Beschädigungen.
- Überprüfen Sie die Verstärkerfunktion und die Regler und stellen Sie sie ordnungsgemäß ein.
- Wenn der Pure Direct-Modus auf "PURE DIRECT ON MODE2" eingestellt ist, wird die digitale Audioausgabe gestoppt. Stellen Sie den Pure Direct-Modus auf "PURE DIRECT OFF" oder "PURE DIRECT ON MODE1", um digitale Audiodaten wiederzugeben. (🔍 S. 24)

## Der Ton wird unterbrochen, und es treten Störgeräusche auf

### Während der Wiedergabe über die CD-R/CD-RW wird der Ton gelegentlich unterbrochen.

- Die Ursache kann eine geringe Aufzeichnungsqualität oder eine geringe Qualität der CD sein. Verwenden Sie eine ordnungsgemäß aufgezeichnete CD.



## Die Wiedergabe von Discs ist nicht möglich

**Die Wiedergabe startet beim Drücken auf die Wiedergabetaste nicht, oder ein bestimmter Teil der Disc kann nicht wiedergegeben werden.**

- Die CD ist verschmutzt oder verkratzt. Reinigen Sie die CD, oder legen Sie eine andere CD ein. (☞ S. 44)

**Die Wiedergabe einer CD-R/CD-RW ist nicht möglich.**

- Discs können erst wiedergegeben werden, nachdem sie finalisiert wurden. Verwenden Sie eine finalisierte CD. (☞ S. 40)
- Die Ursache kann eine geringe Aufzeichnungsqualität oder eine geringe Qualität der CD sein. Verwenden Sie eine ordnungsgemäß aufgezeichnete CD.
- Dateien wurden in einem von diesem Gerät nicht unterstützten Format erstellt. Überprüfen Sie, welche Formate von diesem Gerät unterstützt werden. (☞ S. 40)

**“NO DISC” wird angezeigt.**

- “NO DISC” wird angezeigt, wenn die Disc verkehrt herum oder keine Disc eingelegt wurde.

**“SYSTEM ERROR” wird angezeigt.**

- “SYSTEM ERROR” wird angezeigt, wenn ein Fehler auftritt, der nicht durch die Disc, das Format usw. verursacht wurde.

**“CAN'T READ DISC” wird angezeigt.**



- “CAN'T READ DISC” wird angezeigt, wenn die eingelegte Disc nicht gelesen werden kann, weil sie mit diesem Gerät nicht kompatibel ist oder verschmutzt oder zerkratzt ist.

**“WRONG FORMAT” wird angezeigt.**

- “WRONG FORMAT” wird bei Dateien angezeigt, die in einem von diesem Gerät nicht unterstützten Format erstellt wurden. Überprüfen Sie, welche Formate von diesem Gerät unterstützt werden. (☞ S. 40)



## Wiedergabe von Discs

Abspielbare Medien	
CD	
CD-R	
CD-RW	

### HINWEIS

- Einige Discs und einige Aufnahmeformate können nicht wiedergegeben werden.
- Nicht finalisierte Discs können nicht wiedergegeben werden.

## Dateien

### ■ Spezifikationen unterstützter Dateien

	Abtastfrequenz	Bitrate	Erweiterung
<b>MP3</b>	32/44,1/48 kHz	48 – 320 KBit/s	.mp3
<b>WMA</b>	32/44,1/48 kHz	48 – 320 KBit/s	.wma

### ■ Maximale Anzahl der abspielbaren Dateien und Ordner

Höchstzahl der Ordner: 256

Gesamtanzahl der Ordner und Dateien: 512





**HINWEIS**

- Geben Sie den Dateien die richtige Endung. Dateien mit anderen Erweiterungen bzw. ohne Erweiterung können nicht abgespielt werden.
- Ihre Aufnahmen dürfen möglicherweise nur zum persönlichen Gebrauch verwendet werden. Eine andere Nutzung ist nach dem Urheberrecht nur mit Zustimmung des Eigentümers der Urheberrechte zulässig.



- Es können auf diesem Gerät nur Musikdateien ohne Kopierschutz wiedergegeben werden.
  - Daten, die von kostenpflichtigen Internetseiten heruntergeladen wurden, sind kopiergeschützt. Auch Dateien, die von einer CD usw. im Format WMA auf einen Computer aufgenommen wurden, können je nach Einstellungen auf dem Computer u. U. kopiergeschützt sein.
- Die maximale Anzahl der abspielbaren Dateien und Ordner hängt von verschiedenen Bedingungen ab, z. B. von der Länge des Datei- bzw. Ordnersnamens oder von der Anzahl der Ebenen in der Ordnerhierarchie.



## Wiedergabereihenfolge der Dateien

Wenn es mehrere Ordner mit Musikdateien gibt, wird die Wiedergabereihenfolge der Ordner automatisch festgelegt, wenn dieses Gerät die Medien liest. Die Dateien in jedem Ordner werden in alphabetischer Reihenfolge des Dateinamens wiedergegeben.

### CD-R/CD-RW

Bei der Wiedergabe von Dateien von CD-R oder CD-RW werden die Dateien in der Reihenfolge der Ebenen wiedergegeben, zuerst alle Ordner der ersten Ebene, danach die zweite Ebene, dann die dritte Ebene usw.



- Die auf einem PC angezeigte Reihenfolge kann von der tatsächlichen Wiedergabereihenfolge abweichen.
- Je nach Schreibsoftware kann die Wiedergabereihenfolge einer CD-R/CD-RW abweichen.

## Informationen zu Ordnern und Dateien

Musikdateien, die auf einer CD-R/CD-RW aufgezeichnet werden, werden in große Segmente (Ordner) und in kleine Segmente (Dateien) geteilt. Die Dateien werden in den Ordnern gespeichert und die Ordner werden in einer Hierarchie gespeichert. Das Gerät kann bis zu 8 Ordner Ebenen erkennen.

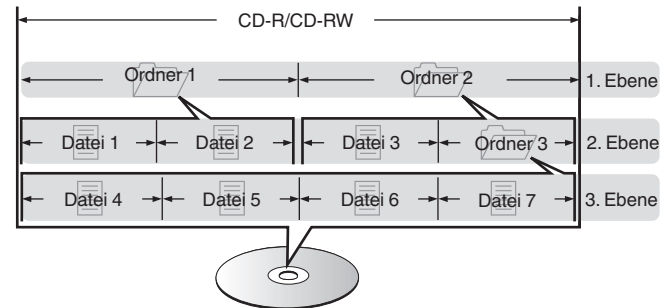

- Beim Schreiben von Musikdateien auf einer CD-R/-RW-Disc muss das Format der Schreibsoftware auf "ISO9660" eingestellt werden. Dateien, die in anderen Formaten aufgezeichnet werden, können möglicherweise nicht ordnungsgemäß abgespielt werden. Sie finden Einzelheiten hierzu in den Anleitungen Ihrer Schreibsoftware.



# Vorsichtsmaßnahmen beim Gebrauch von Medien

## Laden von Discs

- Legen Sie die Discs mit der beschrifteten Seite nach oben weisend ein.
- Stellen Sie sicher, dass das Disc-Tablett vollständig geöffnet ist, wenn Sie die Disc einlegen.
- Legen Sie die Discs gerade ein (12-cm-Discs in die äußere Führung des Fachs (Abbildung 1), 8-cm-Discs in die innere Führung (Abbildung 2)).

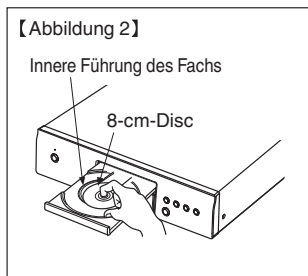
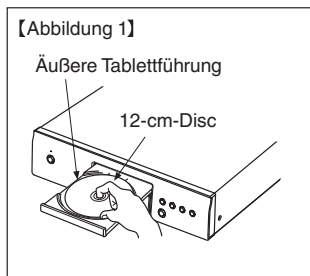

- Platzieren Sie 8-cm-Discs ohne die Verwendung eines Adapters in die innere Führung des Fachs.

### HINWEIS

- Legen Sie immer nur eine Disc gleichzeitig ein. Das Einlegen mehrerer Discs kann das Gerät beschädigen und die Discs verkratzen.
- Verwenden Sie keine gerissenen oder verbogenen Discs oder Discs, die mit Kleber etc. repariert wurden.
- Verwenden Sie keine Discs mit klebrigen Stellen von Klebeband oder Etiketten oder auf denen sich Spuren eines entfernten Etiketten befinden. Solche Discs können im Player hängen bleiben und diesen beschädigen.
- Verwenden Sie keine CDs mit besonderen Formen, da diese das Gerät beschädigen könnten.



- Drücken Sie nicht mit der Hand gegen das Disc-Fach, wenn die Stromversorgung ausgeschaltet ist. Andernfalls könnte das Gerät beschädigt werden.
- Wenn das Gerät lange Zeit in einem verrauchten Raum o. Ä. aufgestellt wird, verschmutzt ggf. die optische Linse, wodurch die Signale nicht ordnungsgemäß empfangen werden können.



## Der Umgang mit Medien

- Achten Sie darauf, dass keine Fingerabdrücke, Öl oder Schmutz auf die Discs geraten.
- Achten Sie besonders darauf, die Discs beim Entnehmen aus der Hülle nicht zu verkratzen.
- Verbiegen oder erhitzen Sie Discs nicht.
- Vergrößern Sie nicht das Loch in der Mitte.
- Schreiben Sie nicht mit Kugelschreibern, Bleistiften etc. auf der etikettierten (bedruckten) Oberfläche und kleben Sie keine neuen Labels darauf.
- Wenn Discs schnell von einem kalten Ort (beispielsweise von draußen) an einen warmen Ort gebracht werden, kann sich Kondensation auf den Discs bilden; versuchen Sie die Disc vorsichtig mit einem weichen Tuch zu reinigen.
- Lagern Sie an folgenden Plätzen keine Discs:
  1. Plätze, die über längere Zeiträume direkter Sonnenbestrahlung ausgesetzt sind
  2. Staubige oder feuchte Plätze
  3. Plätze, die der Hitze von Heizgeräten etc. ausgesetzt sind.

## Reinigen von Discs

- Falls sich Fingerabdrücke auf den Discs befinden, wischen Sie sie bitte ab, bevor Sie sie verwenden. Anderenfalls wird die Klangqualität reduziert und der Klang beeinträchtigt.
- Verwenden Sie zur Reinigung von Discs ein handelsübliches Reinigungskit oder ein weiches Tuch.

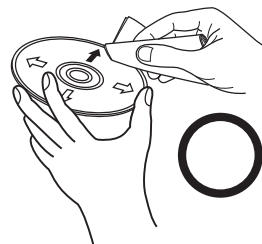

Wischen Sie die Disc sanft von der Mitte nach außen ab.

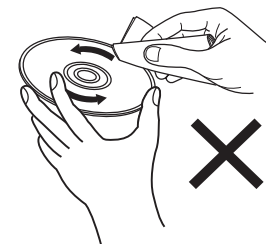

Wischen Sie nicht in kreisförmigen Bewegungen.

### HINWEIS

- Verwenden Sie weder Schallplattensprays, Antistatikmittel, Benzin noch Verdünnungen oder andere Lösungsmittel.

## Erklärung der Fachausdrücke

### AL32 Processing

Das Gerät ist mit AL32 Processing, dem von Denon entwickelten Reproduktionsverfahren für analoge Signalamplituden, ausgestattet. Die Wiedergabefähigkeit schwacher Signale wird durch die Aufwertung digitaler 16-Bit-Daten zu 32 Bit verbessert.

### MP3 (MPEG Audio Layer-3)

Dies ist ein international standardisiertes Komprimierungsverfahren für Audiodaten, bei dem der Videokomprimierungsstandard "MPEG-1" verwendet wird. Die Datenmenge wird dabei auf etwa ein Elftel der ursprünglichen Größe reduziert. Die Tonqualität bleibt dabei vergleichbar mit einer Musik-CD.

### WMA (Windows Media Audio)

Dies ist ein Audio-Komprimierungsverfahren, das von Microsoft Corporation entwickelt wurde.

WMA-Daten können mithilfe von Windows Media® Player decodiert werden.

Zur Kodierung von WMA-Dateien dürfen nur Anwendungen genutzt werden, die von Microsoft Corporation genehmigt sind. Bei Verwendung einer nicht genehmigten Anwendung besteht die Gefahr, dass die Datei unbrauchbar ist.

### Abtastfrequenz

Bei der Abtastung wird eine Tonamplitude (analoges Signal) in regelmäßigen Abständen eingelesen. Die Amplitudenhöhe wird bei jedem Einlesen in einen digitalen Wert umgewandelt (dadurch entsteht ein digitales Signal).

Die Anzahl der Einlesungen pro Sekunde stellen die "Abtastfrequenz" dar. Je höher der Wert, desto originalgetreuer klingt der reproduzierte Ton.

### Dynamischer Bereich

Die Differenz zwischen dem maximalen unverzerrten Klangpegel und dem minimalen Klangpegel, der über dem vom Gerät ausgesendeten Geräusch wahrnehmbar ist.

### Bitrate

Dies bezeichnet die Menge der auf einer Disc gespeicherten Audiodaten, die innerhalb einer Sekunde gelesen werden.

### Finalisieren

Dieser Vorgang ermöglicht die Wiedergabe von mit einem Rekorder aufgezeichneten DVDs/CDs auf anderen Playern.

### Lineare PCM

Dieses Signal ist ein unkomprimiertes PCM-Signal (Pulse Code Modulation). Im Unterschied zur verlustbehafteten Komprimierung von Audioquellen wie MP3 kommt es zu keiner Beeinträchtigung von Audioqualität und Dynamikbereich.



## Informationen über Marken

---



Adobe, das Adobe-Logo und Reader sind eingetragene Marken oder Marken von Adobe Systems in den USA und/oder anderen Ländern.



# Technische Daten

---

## ■ Audiobereich

- Analoge Ausgänge

<b>Kanäle:</b>	2-Kanal
<b>Abspielbarer Frequenzbereich:</b>	2 Hz – 20 kHz (Abtastfrequenz: 44,1 kHz)
<b>Wiedergabefrequenzgang:</b>	2 Hz – 20 kHz (Abtastfrequenz: 44,1 kHz)
<b>Rauschabstand:</b>	112 dB
<b>Dynamikbereich:</b>	101 dB
<b>Gesamtklirrfaktor:</b>	0,003 %
<b>Ausgangspegel:</b>	2,0 V RMS



- **Optisches Auslesesystem**

<b>Laser:</b>	AlGaAs
<b>Wellenlänge:</b>	780 nm
<b>Signalart:</b>	16-Bit lineare PCM
<b>Abtastfrequenz:</b>	44,1 kHz

- **Digitale Ausgabe**

<b>Optisch:</b>	-15 – -21 dBm
-----------------	---------------

## ■ Allgemein

<b>Betriebstemperatur:</b>	+5 °C - +35 °C
<b>Stromversorgung:</b>	230 V Wechselstrom, 50/60 Hz
<b>Leistungsaufnahme:</b>	12 W
<b>Stromverbrauch im Standby-Modus:</b>	0,3 W

Änderung der technischen Angaben und des Designs zum Zwecke der Verbesserung ohne Ankündigung vorbehalten.





## ■ Abmessungen (Einheit: mm)

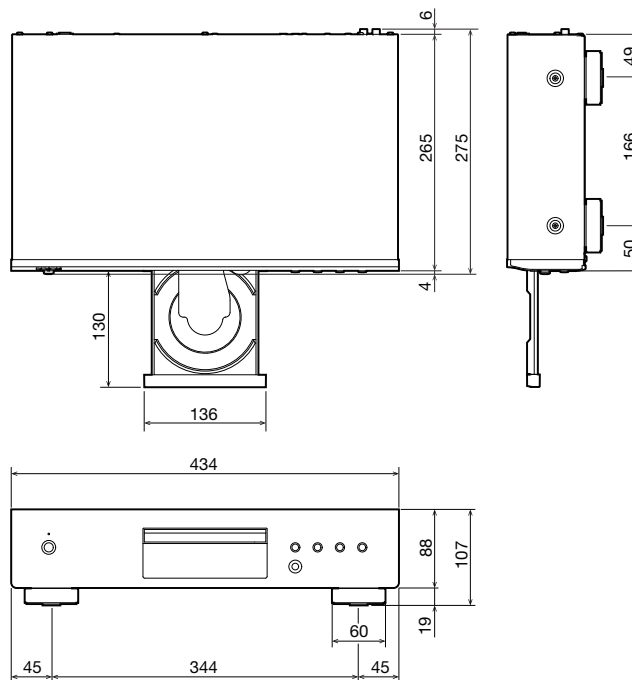

## ■ Gewicht: 4,3 kg

# Index

---

<b>C</b>	
CD .....	25
<b>D</b>	
D/A-Wandler .....	19
Daten-CD .....	28
Display .....	9
Display-Helligkeit .....	24
<b>F</b>	
Fehlersuche .....	35
Fernbedienung .....	11
<b>R</b>	
Rückseite .....	10

<b>S</b>	
Standby-Automatik .....	32
<b>T</b>	
Timer .....	20, 31
Tipps .....	34
<b>V</b>	
Verstärker .....	18, 19
Vorderseite .....	7
<b>W</b>	
Wiedergabeprogrammierung .....	27



**DENON<sup>®</sup>**

[www.denon.com](http://www.denon.com)

3520 10694 00AD

Copyright © 2019 D&M Holdings Inc. All Rights Reserved.

# DENON®

## DCD-600NE

COMPACT DISC PLAYER

# Quick Start Guide

Kurzanleitung / Guide de démarrage rapide / Guida di Avvio Rapido /  
Guía de inicio rápido / Snelhandleiding / Snabbstartsguide /  
Краткое руководство пользователя / Skrócona instrukcja obsługi

## Read Me First....

Bitte zuerst lesen... / Lisez-moi en premier... / Nota preliminare... /  
Lea esto primero... / Lees mij eerst... / Läs detta först... /  
Прочитайте в первую очередь... / Przeczytaj to najpierw....

ENGLISH

DEUTSCH

FRANÇAIS

ITALIANO

ESPAÑOL

NEDERLANDS

SVENSKA

РУССКИЙ

POLSKI

# Willkommen

Vielen Dank, dass Sie sich für einen CD-Player von Denon entschieden haben. In dieser Anleitung finden Sie schrittweise Anweisungen für die Einrichtung Ihres CD-Players.

**Bitte senden Sie dieses Gerät nicht an den Händler zurück – bitten Sie um Hilfe.**









**Wenn Sie Hilfe benötigen... :**

Sofern Sie weitere Hilfe benötigen, wenden Sie sich an den Denon-Kundendienst in Ihrer Nähe.

**[www.denon.com](http://www.denon.com)**

# Vorbereitung

## Verpackungsinhalt

Kurzanleitung		CD-Player	
CD-ROM (Bedienungsanleitung)		Fernbedienung (RC-1234)	
Sicherheitshinweise		R03/AAA-Batterien	
Warnhinweise Bezüglich Batteries		Audiokabel	

## Für die Einrichtung erforderlich

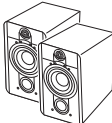
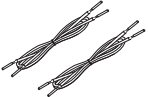
		
Verstärker	Lautsprechersysteme	Lautsprecherkabel



- Beachten Sie, dass die Abbildungen in diesem Handbuch lediglich der Illustration dienen und von den tatsächlichen Geräten abweichen können.

# Einrichten

Die Einrichtung umfasst vier Schritte.

- 1** Einsetzen der Batterien in die Fernbedienung
- 2** Anschließen des CD-Players an den Verstärker
- 3** Anschließen des Netzkabels an eine Steckdose
- 4** Starten der CD wiedergabe

## 1 Einsetzen der Batterien in die Fernbedienung

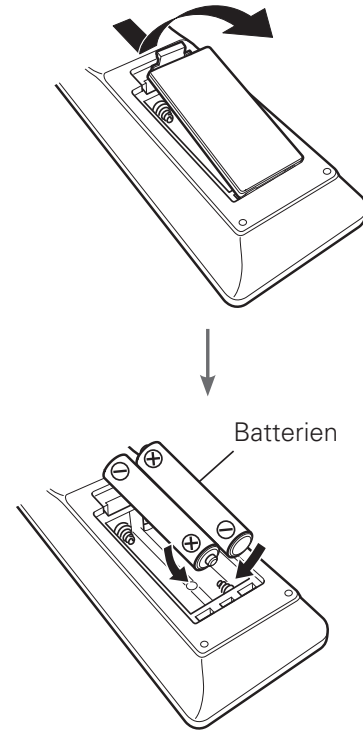

## 2 Anschließen des CD-Players an den Verstärker

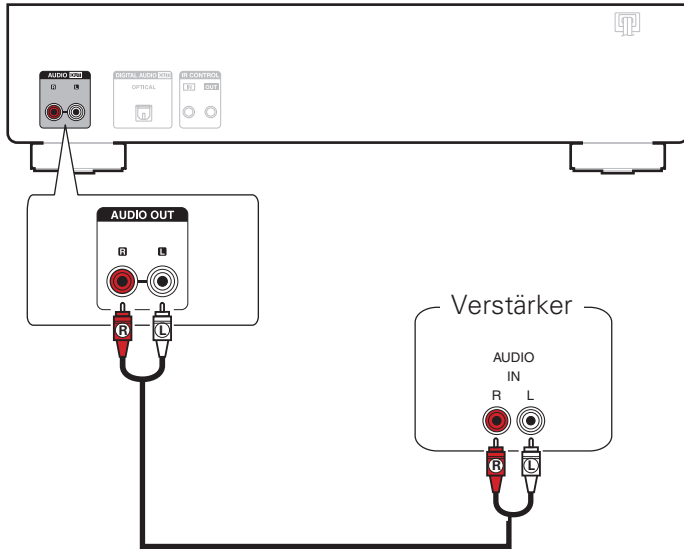

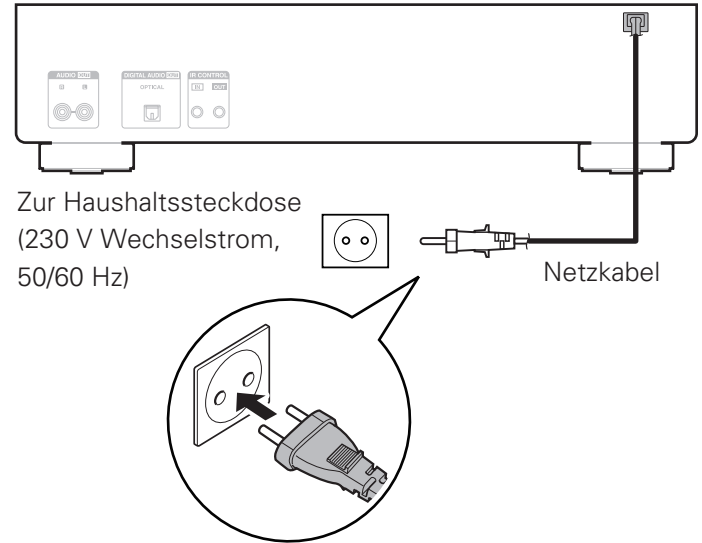

## 3 Anschließen des Netzkabels an eine Steckdose

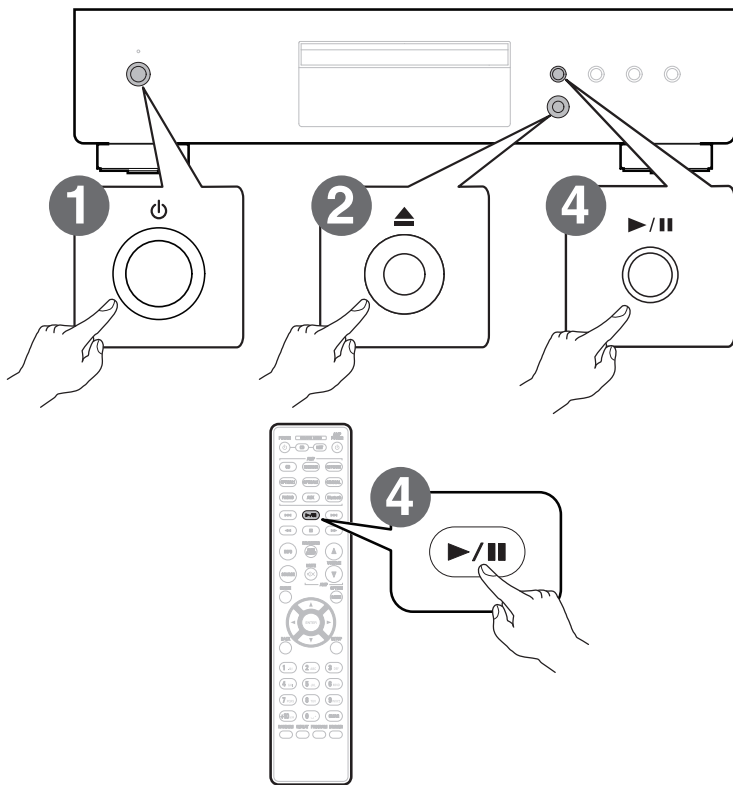

## 4 Starten der CD wiedergabe



- 1 Drücken Sie auf .
- 2 Drücken Sie , um das Disc-Tablett zu öffnen.
- 3 Legen Sie die CD in das Disc-Tablett ein.

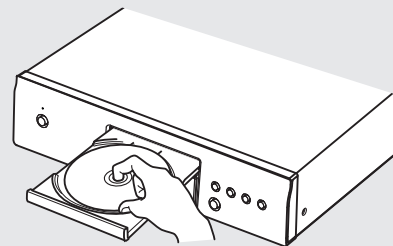

- 4 Drücken Sie .  
Die Wiedergabe beginnt.



# Bedienungsanleitung

Weitere Informationen zum Einrichten und den Bedienungsmöglichkeiten des CD-Player und zu seinen Merkmalen finden Sie in der Bedienungsanleitung.

## ☐ Online-Version

Geben Sie die folgende URL in Ihren Webbrowser ein:

**[manuals.denon.com/DCD600NE/EU/DE/](http://manuals.denon.com/DCD600NE/EU/DE/)**



Online-Anleitung

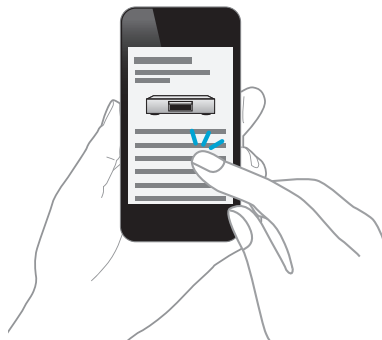

## ☐ Druckversion

Öffnen Sie die Druckversion der Bedienungsanleitung auf der CD-ROM im Lieferumfang, oder wählen Sie den "PDF-Download"-Link in der Online-Version.

1

**Legen Sie die Disc in Ihren PC ein.**

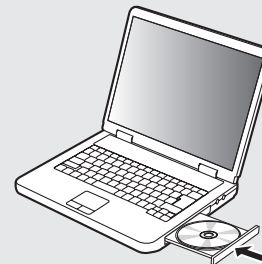

2

**Befolgen Sie die angezeigten Anweisungen oder doppelklicken Sie auf die PDF-Datei.**

**DENON®**

[www.denon.com](http://www.denon.com)

Printed in Vietnam 5411 11759 00AD  
Copyright © 2019 D&M Holdings Inc. All Rights Reserved.