

# Karcher



## RA 2035D

Unterbau-Küchenradio mit DAB+/UKW-Radio, Bluetooth  
Kitchen Radio with DAB+/FM Radio, Bluetooth

| Bedienungsanleitung  
| User Manual



## Vorwort

Vielen Dank, dass Sie sich für dieses Produkt entschieden haben. Bitte lesen Sie diese Bedienungsanleitung sorgfältig, damit Sie in der Lage sind, die maximale Leistungsfähigkeit dessen auszuschöpfen und die Sicherheit bei Installation, Verwendung und Wartung gewährleistet wird. Bewahren Sie diese Bedienungsanleitung so auf, dass Sie sie immer griffbereit haben.



Unsere Hotline für technische Fragen: **07082 / 925420**

(Mo. – Do.: 8.00 – 16.30 Uhr | Fr.: 8.00 – 15.00 Uhr)

Bitte machen Sie von dieser Hotline Gebrauch, da technische Probleme meist hier schon behoben werden können, ohne dass Sie Ihr Gerät einsenden müssen.

Internet: [www.karcher-products.de](http://www.karcher-products.de) | [www.karcher-audio.de](http://www.karcher-audio.de)  
E-Mail: [service@karcher-products.de](mailto:service@karcher-products.de)

Karcher AG | Gewerbestr. 19 | 75217 Birkenfeld

- 1. Bedienungsanleitung lesen** – Lesen Sie die Bedienungsanleitung aufmerksam, um sich mit der Bedienung des Gerätes vertraut zu machen.
- 2. Bedienungsanleitung aufbewahren** – Bewahren Sie die Bedienungsanleitung sorgfältig auf.
- 3. Hinweise beachten** – Beachten Sie alle Hinweise und Anweisungen in der Bedienungsanleitung.
- 4. Wasser und Feuchtigkeit** – Das Gerät darf nicht in der Nähe von Wasser (z. B. einer Badewanne, einem Waschbecken, einem Schwimmbecken, etc.) oder an feuchten Orten, bzw. in tropischem Klima verwendet werden. Stellen Sie keine mit Flüssigkeiten befüllten Objekte oder Gefäße (z. B. Vasen) auf das Gerät. Setzen Sie das Gerät weder Tropf- noch Spritzwasser aus.
- 5. Aufstellung** – Das Gerät darf nur auf einer stabilen, ebenen Oberfläche aufgestellt werden. Platzieren Sie das Gerät so, dass es keinen Erschütterungen ausgesetzt werden kann.
- 6. Wandmontage** – Eine Wand- oder Deckenmontage darf nur dann erfolgen, wenn das Gerät dafür vorgesehen ist.
- 7. Belüftung** – Stellen Sie das Gerät immer so auf, dass die Lüftungsöffnungen nicht blockiert oder verdeckt (z. B. von einem Vorhang, einer Decke, einer Zeitung, etc.) werden. Das Gerät darf z. B. nicht auf einem Bett, Sofa, Teppich, etc. aufgestellt werden. Für eine ausreichende Belüftung sollte ein Freiraum von mindestens 5 cm um das Gerät herum eingehalten werden.
- 8. Hitze** – Das Gerät darf nicht in die Nähe von Hitzequellen, wie z. B. einer Heizung, einem Herd oder anderen Geräten gelangen.
- 9. Stromversorgung** – Das Gerät darf nur mit der auf der Geräterückseite angegebenen Spannung betrieben werden.
- 10. Kabel & Stecker** – Das Netzkabel und der Netzstecker müssen immer in einwandfreiem Zustand sein. Der Netzstecker muss jederzeit erreichbar sein, um das Gerät vom Netz trennen zu können. Sämtliche Kabel sollten immer so ausgelegt werden, dass diese keine Stolperfalle darstellen und nicht beschädigt werden können. Stellen Sie keine Objekte auf Kabel. Wandsteckdosen, Verlängerungskabel und Mehrfachsteckerleisten dürfen niemals überbelegt werden.
- 11. Reinigung** – Reinigen Sie das Gerät ausschließlich mit einem trockenen, weichen und sauberen Tuch. Verwenden Sie niemals chemische Reinigungsmittel. Ziehen Sie vor dem Reinigen den Netzstecker.
- 12. Nichtverwendung** – Wenn Sie das Gerät für längere Zeit nicht verwenden, ziehen Sie den Netzstecker.
- 13. Eintritt von Objekten oder Flüssigkeiten** – Es dürfen keine Objekte in das Gehäuse des Gerätes gelangen. Das Gerät darf niemals in Kontakt mit irgendwelchen Flüssigkeiten gelangen.
- 14. Wann Sie eine Servicestelle aufsuchen sollten** – Ziehen Sie umgehend den Netzstecker und suchen Sie eine qualifizierte Servicestelle auf, wenn einer der folgenden Ereignisse eintritt:
  - a) Wenn der Netzstecker oder das Netzkabel beschädigt ist.
  - b) Wenn Objekte in das Gehäuse eingedrungen sind oder das Gerät in Kontakt mit einer Flüssigkeit war.
  - c) Wenn das Gerät nicht ordnungsgemäß funktioniert. Nehmen Sie selbst nur solche Einstellungen vor, die in dieser Bedienungsanleitung erklärt werden.
  - d) Wenn das Gerät heruntergefallen ist oder in sonstiger Weise einer Erschütterung ausgesetzt war.
- 15. Reparaturen** – Reparaturen und Wartungsarbeiten dürfen nur von qualifiziertem Fach-

personal durchgeführt werden. Versuchen Sie niemals, das Gerät selbst zu reparieren. Öffnen Sie niemals das Gehäuse.

16. **Offenes Feuer** – Halten Sie das Gerät fern von offenem Feuer. Stellen Sie keine brennenden Kerzen oder ähnliches auf das Gerät.
17. **Gewitter** – Während eines Gewitters sollten Sie den Netzstecker ziehen.
18. **Sicherheitscheck** – Nach einer Reparatur sollte der durchführende Techniker einen Sicherheitscheck des Gerätes vornehmen, um zu versichern, dass das Gerät einwandfrei funktioniert.
19. **Batterien** – Setzen Sie Batterien immer richtig gepolt in elektrische Geräte ein. Explosionsgefahr wenn Batterien falsch eingesetzt werden. Ersetzen Sie alte Batterien stets mit neuen des gleichen Typs. Verwenden Sie alte und neue Batterien nie gleichzeitig. Alte Batterien gehören nicht in den Hausmüll, sondern müssen separat in den dafür vorgesehenen Behältern entsorgt werden. Batterien dürfen nicht übermäßiger Hitze, wie z. B. durch Sonnenschein, Feuer o. ä. ausgesetzt werden.
20. **Lautstärke** – Um Hörschäden vorzubeugen, vermeiden Sie es, zu lange bei hohen Lautstärken zu hören.
21. **Kopfhörer (sofern anwendbar)** – Eine zu hohe Lautstärke bei Verwendung von Ohr- oder Kopfhörern kann zu Hörschäden führen.

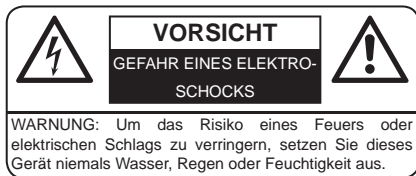

WARNUNG: Um die Gefahr eines elektrischen Schlags zu verringern, öffnen Sie niemals das Gehäuse dieses Gerätes. Versuchen Sie niemals, das Gerät selbst zu reparieren. Wartungsarbeiten und Reparaturen dürfen ausschließlich von qualifiziertem Fachpersonal durchgeführt werden.



Dieses Symbol weist den Benutzer auf gefährliche Spannung innerhalb des Gerätes hin. Es besteht die Gefahr eines elektrischen Schlags.



Dieses Symbol weist den Benutzer auf Teile hin, deren Funktion und Wartung genauestens beschrieben sind.



#### Batterien und Akkus

Batterien und Akkus dürfen nicht mit dem normalen Hausmüll entsorgt werden. Jeder Verbraucher ist verpflichtet, alte Batterien und Akkus bei einer Sammelstelle seiner Gemeinde, seines Stadtteils oder im Handel abzugeben, so dass sie einer umwelt-schonenden Entsorgung zugeführt werden können.



#### Entsorgung von Elektro- und Elektronikgeräten

Dieses Symbol auf dem Produkt weist darauf hin, dass dieses nicht zusammen mit dem normalen Hausmüll entsorgt werden darf. Für zu entsorgende Elektro- und Elektronikgeräte gibt es ein besonderes, kostenfreies Entsorgungssystem. Weitere Informationen erhalten Sie von Ihrem lokalen Entsorgungsunternehmen oder von dem Händler, bei dem Sie dieses Produkt erworben haben. Mit der getrennten Entsorgung helfen Sie, die Umwelt und Gesundheit Ihrer Mitmenschen zu schützen.

## **HINWEISE ZU DIESER BEDIENUNGSANLEITUNG**

1. Diese Bedienungsanleitung wird vom Hersteller ohne jegliche Gewährleistung veröffentlicht. Korrekturen und Änderungen dieser Bedienungsanleitung zur Beseitigung typographischer Fehler und redaktioneller Ungenauigkeiten sowie aufgrund von (technischen) Verbesserungen (Änderungen) der Geräte können vom Hersteller jederzeit ohne Ankündigung vorgenommen werden. Änderungen dieser Art werden in zukünftigen Ausgaben dieser Bedienungsanleitung berücksichtigt. Alle Rechte vorbehalten.
2. Alle Abbildungen dienen ausschließlich der Illustration und zeigen nicht immer die exakte Darstellung des Artikels.
3. Dieses Gerät ist nicht dafür bestimmt, durch Personen (einschließlich Kinder) mit eingeschränkten physischen, sensorischen oder geistigen Fähigkeiten oder mangels Erfahrung und / oder mangels Wissen benutzt zu werden, es sei denn, sie werden durch eine für ihre Sicherheit zuständige Person beaufsichtigt oder erhalten von ihr Anweisung, wie das Gerät zu benutzen ist. Kinder sollten beaufsichtigt werden, um sicherzustellen, dass sie nicht mit dem Gerät spielen.

## **WEITERE HINWEISE ZUM GERÄT**

### **Einstellen einer sicheren Lautstärke**

- Beim ständigen Hören lauter Musik gewöhnt sich Ihr Gehör daran und lässt die Lautstärke geringer erscheinen.
- Was normal erscheint, kann schon lange zu laut und gesundheitsschädlich sein.
- Stellen Sie zu Ihrer eigenen Sicherheit die Lautstärke niedrig ein.
- Erhöhen Sie die Lautstärke langsam.
- Die Hörschäden können weitreichend und nicht heilbar sein.
- Wenden Sie sich bei Hörproblemen bitte unverzüglich an Ihren Hausarzt.

### **Kondensation**

- Beim Umsetzen des Geräts von einer kalten in eine warme Umgebung kann es zu Kondensationsbildung kommen. In diesem Fall sind Fehlfunktionen nicht auszuschließen. Schalten Sie das Gerät nicht ein und benutzen es für etwa 1 Stunde nicht, bis es ausgetrocknet ist.

### **Energie sparen**

- Bei längerer Nichtbenutzung das Gerät von der Stromversorgung trennen.
- Wenn 15 Minuten lang keine Wiedergabe erfolgt (z. B. kein Empfang im DAB-Modus) und keine Taste gedrückt wird, schaltet sich das Gerät automatisch in den Standby-Modus.

### **Auspacken**

- Nehmen Sie Ihr Gerät vorsichtig aus der Verpackung. Sie sollten die Verpackung zur weiteren Verwendung aufheben.
- Entfernen Sie vorsichtig etwaige Schutzkartons und Schutzfolien.

## Unterbaumontage

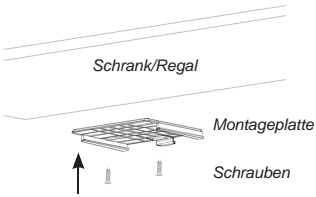
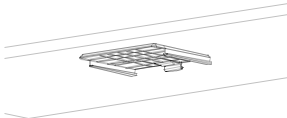
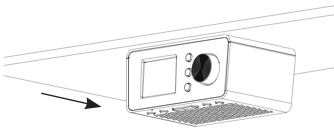
1.	Legen Sie einen geeigneten Platz zur Montage fest, z. B. die Unterseite eines Küchenschrankes oder Regalbodens.	
2.	Befestigen Sie die Montageplatte anhand der 2 mitgelieferten Schrauben.	
3.	Schieben Sie das Radio vorsichtig auf die Montageplatte, bis dieses einrastet.	

### Hinweis:

- Sollten Sie sich bei der Montage unsicher sein, nehmen Sie einen Fachmann zu Hilfe..

### Das Radio von der Montageplatte abziehen

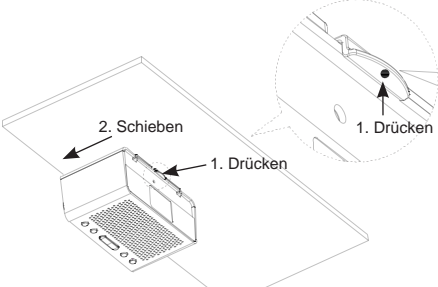
1.	Um das Gerät von der Montageplatte abziehen, drücken Sie zunächst den Schnappriegel nach oben.	
2.	Ziehen Sie das Gerät dann vorsichtig nach vorne heraus.	

Vorderseite

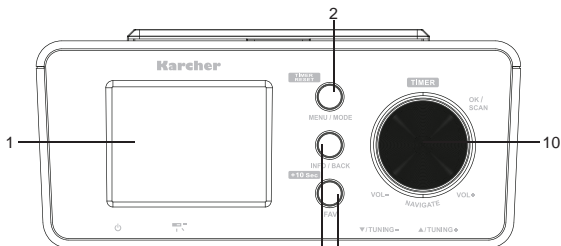

Unterseite

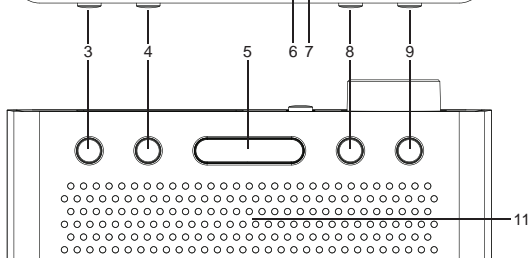

- |                    |                    |                    |
|--------------------|--------------------|--------------------|
| 1. Display         | 5. Licht           | 9. Taste ▲/TUNING+ |
| 2. Taste MENU/MODE | 6. Taste INFO/BACK | 10. Kontrollregler |
| 3. Taste ON/OFF    | 7. Taste FAV       | 11. Lautsprecher   |
| 4. Taste LIGHT     | 8. Taste ▼/TUNING- |                    |

Rückseite

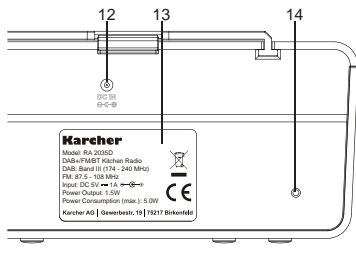

- |                   |
|-------------------|
| 12. Netzanschluss |
| 13. Typenschild   |
| 14. Antenne       |



## Stromversorgung

### Netzadapter





1. Die Stromaufnahme des Gerätes beträgt DC 5V  1A.
2. Verbinden Sie den mitgelieferten Netzadapter mit dem Netzadapteranschluss an der Rückseite des Geräts. Verbinden Sie das andere Ende mit einer geeigneten Steckdose.
3. Versichern Sie sich, dass die Ausgangsleistung der Steckdose mit der vom Netzadapter benötigten Spannung übereinstimmt.

### Hinweis:

- Wenn Sie das Gerät längere Zeit nicht verwenden, ziehen Sie den Netzadapter aus der Steckdose und aus dem Gerät.

## Grundfunktionen & Erste Inbetriebnahme

### Das erste Einschalten & allgemeines Ein-/Ausschalten

1. Versorgen Sie das Gerät mit Strom wie oben beschrieben.
2. Legen Sie die Wurfantenne vollständig aus.
3. Halten Sie die Taste **ON/OFF**  2 Sekunden lang gedrückt, um das Gerät einzuschalten (wenn Sie die Taste **ON/OFF**  nur kurz drücken, schaltet das Gerät in den Standby-Modus).
4. Wenn Sie das Gerät zum ersten Mal einschalten, startet dieses im **DAB+-Modus** und führt einen automatischen Sendersuchlauf durch. Wenn der Sendersuchlauf abgeschlossen ist, wird der zuerst gefundene Sender gespielt.  
Uhrzeit und Datum synchronisieren sich automatisch mit DAB+/RDS-Signalen und müssen nicht manuell eingestellt werden.
5. Um das Gerät in den Standby-Modus zu schalten, oder aus dem Standby-Modus einzuschalten, drücken Sie die Taste **ON/OFF**  einmal kurz.
6. Um das Gerät auszuschalten (Display ist aus), oder aus dem Aus-Zustand einzuschalten, halten Sie die Taste **ON/OFF**  2 Sekunden lang gedrückt.



### Modusauswahl (umschalten zwischen DAB+, UKW und BT)

- Drücken Sie bei eingeschaltetem Gerät die Taste **MENU/MODE**, um die Modusauswahl aufzurufen.
- Wählen Sie nun den gewünschten Modus, indem Sie entweder wiederholt die Taste **MENU/MODE** drücken, um den gewünschten Modus zu selektieren und 2 Sekunden warten *oder*
- anhand des **KONTROLLREGLERS** den gewünschten Modus auswählen und **OK** drücken (drücken des **KONTROLLREGLERS**).

### Lautstärkeregelung

- Um die Lautstärke zu erhöhen, drehen Sie den **KONTROLLREGLER** im Uhrzeigersinn.
- Um die Lautstärke zu verringern, drehen Sie den **KONTROLLREGLER** entgegen dem Uhrzeigersinn.

### Licht

- Um das Licht an der Geräteunterseite einzuschalten, drücken Sie die Taste **LIGHT** .
- Um das Licht wieder auszuschalten, drücken Sie erneut die Taste **LIGHT** .

### Hinweis:

- Das Licht kann ein- und ausgeschaltet werden, wenn das Gerät eingeschaltet ist oder

sich im Standby-Modus befindet.

### Zusatzfunktionen

Die folgenden Zusatzfunktionen können über das System Einstellungsmenü (siehe Abschnitt „Systemeinstellungen“) eingestellt werden:

- Display-Helligkeit und Nachtmodus
- Eieruhr („Egg Timer“; diese Einstellung kann auch direkt erfolgen, indem Sie den **KONTROLLREGLER 2** Sekunden lang gedrückt halten, während das Gerät eingeschaltet ist)
- Sleep-Timer
- Wecker
- Uhrzeit-/Datumsoptionen

### Memory-Funktion

Wenn Sie das Gerät aus dem Standby-Modus einschalten, befindet es sich im zuletzt gehörten Modus.

## **DAB+ Radio**

1. Schalten Sie das Gerät wie zuvor beschrieben ein.
2. Wählen Sie den DAB+-Radiomodus wie zuvor beschrieben.
3. Wenn Sie das Gerät zum ersten Mal einschalten, startet dieses im **DAB+-Modus** und führt einen automatischen Sendersuchlauf durch. Wenn der Sendersuchlauf abgeschlossen ist, wird der zuerst gefundene Sender gespielt.  
Uhrzeit und Datum synchronisieren sich automatisch mit DAB+/RDS-Signalen und müssen nicht manuell eingestellt werden.
4. Wählen Sie anhand der Tasten **▼/TUNING-** & **▲/TUNING+** einen gewünschten Radiosender. Um den jeweiligen Sender zu spielen, drücken Sie die Taste **OK** (drücken des **KONTROLLREGLERS**).

### Senderspeicher

Sie können bis zu 20 Sender speichern:

1. Wählen Sie einen beliebigen Radiosender.
2. Halten Sie die Taste **FAV** 2 Sekunden lang gedrückt.
3. Wählen Sie anhand der Tasten **▼/TUNING-** & **▲/TUNING+** oder dem **KONTROLLREGLER** einen Speicherplatz, auf welchem Sie den aktuellen Sender speichern möchten.
4. Drücken Sie die Taste **OK** (drücken des **KONTROLLREGLERS**), um Ihre Einstellung zu speichern.
5. Um einen gespeicherten Sender aufzurufen, drücken Sie die Taste **FAV**, um den Senderspeicher anzuzeigen und wählen dann anhand der Tasten **▼/TUNING-** & **▲/TUNING+** oder dem **KONTROLLREGLER** den gewünschten Sender und drücken **OK**.

### Display & Slideshow

Der Inhalt des Displays hängt u. a. davon ab, was der jeweilige Sender sendet.

- Drücken Sie im Radiobetrieb wiederholt die Taste **INFO**, um verschiedene Informationen anzuzeigen. Solche Informationen können bspw. sein: Interpret/Titel, Programminfos, Frequenz, Signalstärke, Bitrate, Code, etc.
- Wenn ein Bild des Radiosenders angezeigt wird (Slide) können Sie dieses in zwei Stufen vergrößern, indem Sie die Taste **OK** drücken. Drücken Sie erneut **OK**, um zur normalen Anzeige zurückzukehren.

### DAB+-Menü

- Um das DAB+-Menü zu öffnen, halten Sie im DAB+-Betrieb die Taste **MENU** 2 Sekunden lang gedrückt.
- Navigieren Sie im Menü anhand der Tasten **▼/TUNING-** & **▲/TUNING+** und des **KONTROLLRADS**.
- Um Untermenüs zu öffnen oder Einstellungen zu speichern, drücken Sie **OK**. Drücken Sie die Taste **BACK**, um zum übergeordneten Menüpunkt zurückzukehren oder das Menü zu verlassen.

Im DAB+-Menü stehen folgende Optionen zur Verfügung:

<b>Senderliste</b>	Senderliste anzeigen.	
<b>Voll. Suchlauf</b>	Startet einen vollständigen Sendersuchlauf.	
<b>Man. einstellen</b>	Frequenzen manuell absuchen.	
<b>Leeren</b>	Entfernt ungültige Sender aus der Senderliste (Prune).	
<b>DRC</b>	Hoch	Wenn Sie Musik mit einem hohen Dynamikbereich in lauter Umgebung hören, können Sie den Audio-Dynamikbereich komprimieren. Dies macht die leisen Töne lauter und die lauten Töne leiser. <i>Hinweis:</i> DRC funktioniert nur, wenn die Funktion vom jeweiligen Sender unterstützt wird.
	Tief	
	Aus	
<b>Sys.-Einstellungen</b>	Systemeinstellungsmenü öffnen. Siehe Abschnitt „Systemeinstellungen“.	

### **UKW-Radio (FM)**

1. Schalten Sie das Gerät wie zuvor beschrieben ein.
2. Wählen Sie den UKW-Radiomodus wie zuvor beschrieben.
3. Drücken Sie **▼/TUNING-** & **▲/TUNING+**, um die Frequenz zu ändern. Jeder Tastendruck ändert die Frequenz um 0,05 MHz.
4. Um automatisch nach dem nächsten Sender zu suchen, drücken Sie **OK/SCAN**.

### Senderspeicher

Sie können bis zu 20 Sender speichern:

Zum speichern und aufrufen gespeicherter Sender gehen Sie genauso vor, wie im Kapitel „DAB+ Radio“ beschrieben.

### *Hinweis:*

- Aufgrund von Software-Beschränkungen wird in der FM-Presetliste nur die Frequenz und nicht der Sendername angezeigt.

### RDS (Radio Data System)

Dieses Gerät kann RDS-Informationen empfangen und anzeigen. RDS ermöglicht Radiosendern die Übertragung von Textinformationen, wie z. B. Sendername, Programm- oder Musikinformationen. Die gesendeten RDS-Informationen können von Sender zu Sender unterschiedlich sein.

Wenn Sie einen Sender eingestellt haben, der RDS-Informationen sendet, wird im Display RDS angezeigt.

Drücken Sie die Taste **INFO**, um durch die gesendeten Informationen zu blättern.

#### Hinweise:

- Nicht alle Sender übertragen RDS-Informationen. In einem solchen Fall zeigt das Gerät auch keine Infos an.
- Gesendete RDS-Informationen können von Sender zu Sender unterschiedlich sein.
- Bei einem schwachen Signal kann es vorkommen, dass die Textinformationen nicht richtig oder nicht vollständig angezeigt werden.

#### UKW-Menü

- Um das UKW-Menü zu öffnen, halten Sie im UKW-Betrieb die Taste **MENU** 2 Sekunden lang gedrückt.
- Im Menü navigieren Sie genauso, wie im Kapitel „DAB+ Radio“ beschrieben.

Im UKW-Menü stehen folgende Optionen zur Verfügung:

<b>Suchlauf-Einstellung</b>	Hier können Sie auswählen, dass nur empfangsstarke Sender beim automatischen Sendersuchlauf berücksichtigt werden sollen.
<b>Audio-Einstellung</b>	In Gegenden mit schlechtem Empfang (Rauschen) ist es empfehlenswert, „Nur Mono“ zu wählen, da empfangsschwache Sender so etwas besser empfangen werden. Das Rauschen wird in „Mono“ zu einem großen Teil unterdrückt.
<b>Sys.-Einstellungen</b>	Systemeinstellungsmenü öffnen. Siehe Abschnitt „Systemeinstellungen“.

#### Bluetooth®

Mit der *Bluetooth*®-Funktion können Sie Musik von Ihrem Smartphone, Tablet oder anderen *Bluetooth*®-fähigen Gerät über den Lautsprecher des RA 2035D streamen.

1. Schalten Sie zunächst das Gerät in den *Bluetooth*®-Modus. Wenn kein externes Gerät verbunden ist, zeigt das Display „getrennt“ an.
2. Öffnen Sie das *Bluetooth*®-Menü Ihres externen Gerätes und suchen Sie nach RA 2035D.
3. Sobald Ihr externes Gerät RA 2035D anzeigt, koppeln und verbinden Sie dieses. Wenn ein externes Gerät verbunden ist, zeigt das Display „Bluetooth verbunden“ an. Sie können nun Musik von Ihrem externen Gerät über den Lautsprecher des RA 2035D hören.
4. Um das Gerät vom RA 2035D zu entkoppeln, tun Sie dies im *Bluetooth*®-Menü Ihres externen Gerätes.

#### Hinweise:

- *Bluetooth*® funktioniert am besten innerhalb einer Reichweite von 8 bis 10 Metern. Abhängig von den verschiedenen *Bluetooth*®-Geräten.
- Das Gerät kann nur an ein *Bluetooth*®-Gerät auf einmal angeschlossen werden.
- Beim Zurückstellen in den *Bluetooth*®-Modus beginnt das Gerät automatisch, sich wieder mit dem zuletzt gekoppelten Gerät (falls vorhanden) zu verbinden.
- Um zu vermeiden, dass sich ein zuvor gekoppeltes Gerät automatisch mit RA 2035D verbindet, entkoppeln Sie das Gerät in dessen *Bluetooth*®-Einstellungen.





Die *Bluetooth*®-Wortmarke und das Logo sind eingetragene Marken von Bluetooth SIG, Inc.

## Systemeinstellungen

- Um das Systemeinstellungsmenü zu öffnen, halten Sie in einem beliebigen Modus die Taste **MENU** 2 Sekunden lang gedrückt. Wählen Sie anhand der Tasten **▼/TUNING- & ▲/TUNING+** oder dem **KONTROLLRAD** den Menüpunkt „Sys.-Einstell.“ und drücken Sie **OK**.
- Im Menü navigieren Sie genauso, wie im Kapitel „DAB+ Radio“ beschrieben.

Im Systemeinstellungsmenü stehen folgende Optionen zur Verfügung:

<b>Hintergrund</b>	Ändern der Hintergrundfarbgebung.
<b>Nacht-Modus</b>	Einstellen eines Zeitraumes, innerhalb dessen sich das Display in den Nacht-Modus schalten soll (geänderter Kontrast für ein optimiertes Erscheinungsbild im Dunkeln).
<b>Eieruhr</b>	Einstellen eines Countdown-Timers („Eieruhr“) anhand des <b>KONTROLLREGLERS</b> . Um den Timer direkt um 10 Sekunden zu erhöhen, drücken Sie die Taste <b>+10 Sec</b> . Um die Einstellung zu verlassen, ohne einen Timer einzustellen, drücken Sie die Taste <b>TIMER RESET</b> .
<b>Sleep</b>	Der Sleeptimer ermöglicht es Ihnen, eine Zeit einzustellen, nach deren Ablauf sich das Gerät automatisch in den Standby-Modus schaltet.
<b>Wecker</b>	<p>In diesem Menü können Sie bis zu 2 Wecker einstellen.</p> <p><b>Wecker:</b> Wecker ein- oder ausschalten.</p> <p><b>Frequenz:</b> Auswahl zwischen Täglich/Einmal/Wochenende/Werktags.</p> <p><b>Weckzeit:</b> Einstellen der gewünschten Weckzeit.</p> <p><b>Quelle:</b> Auswahl zwischen Buzzer, Digitalradio oder FM als Weckton.</p> <p><b>Dauer:</b> Einstellen der gewünschten Weckrufdauer.</p> <p><b>Lautstärke:</b> Einstellen der Weckerlautstärke.</p> <p>Drücken Sie <b>BACK</b>, um den Wecker zu speichern. Im Display wird ein Uhrensymbol angezeigt.</p> <p>Um einen aktiven Wecker auszuschalten, drücken Sie die Taste <b>ON/OFF</b> .</p> <p><b>Schlummer (Snooze):</b> Wenn Sie während eines aktiven Weckers eine beliebige Taste drücken (außer <b>ON/OFF</b> ) , aktiviert das die Snooze-Funktion. Drehen Sie den <b>KONTROLLREGLER</b>, um eine Zeit einzustellen (5, 10, 15 oder 30 Minuten), nach deren Ablauf der Wecker erneut ertönen soll.</p> <p>Um die Snooze-Funktion abzubrechen, drücken Sie <b>ON/OFF</b> .</p>
<b>Uhrzeit/Datum</b>	<p>Uhrzeit und Datum synchronisieren sich automatisch über das DAB+-Signal. Wenn Sie Uhrzeit und Datum manuell einstellen möchten, können Sie dies unter diesem Menüpunkt tun.</p> <p><b>Zeit/Datum einstellen:</b> Uhrzeit und Datum manuell einstellen.</p> <p><b>Autom. Update:</b> Stellen Sie hier ein, ob sich Uhrzeit/Datum über DAB+ und FM/RDS synchronisieren sollen (empfohlen) oder nicht (manuelle Einstellung notwendig).</p> <p><b>12/24 Std. einstellen:</b> 12- oder 24-Stunden-Format einstellen.</p> <p><b>Datumsformat einstellen:</b> Bevorzugtes Datumsformat einstellen.</p> <p><b>Uhrstil:</b> Einstellen des Anzeigestils der Uhr während des Standby-Modus.</p>

<b>Beleuchtung</b>	Stellen Sie hier die Helligkeit der Displaybeleuchtung während des Betriebs ein (Hoch / Mittel / Niedrig) und stellen Sie die Zeit ein, nach der sich das Display im Standby-Modus automatisch herunterdimmen soll (Timeout).
<b>Sprache</b>	Ändern der Menüsprache.
<b>Werkseinstellung</b>	Zurücksetzen des Geräts auf seine Werkseinstellungen. Alle Nutzereinstellungen gehen hierbei verloren!
<b>Software-Update</b>	Durchführen von Software-Updates (Spezial-Werkzeug notwendig).
<b>Software-Version</b>	Anzeigen der aktuell installierten Software-Version.

### Technische Daten

Stromversorgung: DC 5V  $\overline{\text{---}}$  1A  $\ominus$   $\oplus$  (Adapter im Lieferumfang enthalten)  
 Radiofrequenzbereich: DAB+ (Band III): 174 - 240 MHz  
 FM 87,5 - 108 MHz  
 Gerätemaße (BxTxH) ca.: 152 x 91 x 65 mm

*Technische und optische Änderungen jederzeit vorbehalten.*



Wir, Kärcher AG (Inverkehrbringer), bestätigen hiermit, dass dieses Gerät mit den grundlegenden Anforderungen der Richtlinie 2014/53/EU sowie der weiteren relevanten Richtlinien übereinstimmt.

Eine Kopie der Konformitätserklärung kann unter der folgenden Adresse bezogen werden:

Kärcher AG | Gewerbestr. 19 | 75217 Birkenfeld

Oder im Internet unter folgendem Link:

<http://www.karcher-products.de/index.php/Konformitaetserklaerungen.html>



## Safety Information

- 1. Read Instructions** - All the safety and operating instructions should be read before the appliance is operated.
- 2. Retain Instructions** - The safety and operating instructions should be retained for future reference.
- 3. Heed Warnings** - All warnings on the appliance and in the operating instructions should be adhered to.
- 4. Water and Moisture** – Do not use the apparatus near water (e.g. bath tub, sink, swimming pool) or in wet places or tropical climates. Do not place objects filled with liquids, such as vases, on top of the apparatus. Do not expose the apparatus to dripping or splashing.
- 5. Setup** – The apparatus should only be placed on a stable, flat surface. Do not let the apparatus fall down or expose it to shock.
- 6. Wall or Ceiling Mounting** - The appliance should be mounted to a wall or ceiling only as recommended by the manufacturer.
- 7. Ventilation** - The appliance should be situated so that its location or position does not interfere with its proper ventilation. For example, the appliance should not be situated on a bed, sofa, rug, or similar surface that may block the ventilation openings; or, placed in a built-in installation, such as a bookcase or cabinet that may impede the flow of air through the ventilation openings. Ensure a minimum distance of 5 cm around the apparatus for sufficient ventilation. Ensure that the ventilation is not impeded by covering the ventilation openings with items such as newspapers, table-cloths, curtains, etc.
- 8. Heat** - The appliance should be situated away from heat sources such as radiators, heat registers, stoves, or other appliances (including amplifiers) that produce heat.
- 9. Power Sources** - The appliance should be connected to a power supply only of the type described in the operating instructions or as marked on the appliance.
- 10. Cables and Plugs** – The mains plug shall remain readily operable. All cables should be routed so that they are not likely to be walked on or pinched by items placed upon or against them, paying particular attention to cords at plugs, convenience receptacles, and the point where they exit from the appliance.
- 11. Cleaning** - The appliance should be cleaned only as recommended by the manufacturer. Clean by wiping with a dry and clean cloth. Do not use chemical cleaners or detergents. Always pull the mains plug before cleaning the unit.
- 12. Non-use Periods** - The power cord of the appliance should be unplugged from the outlet when left unused for a long period of time.
- 13. Object and Liquid Entry** - Care should be taken so that objects do not fall and liquids are not spilled into the enclosure through openings.
- 14. Damage Requiring Service** - The appliance should be serviced by qualified service personnel when:
  - a) The power-supply cord or the plug has been damaged; or
  - b) Objects have fallen, or liquid has been spilled into the appliance; or
  - c) The appliance has been exposed to rain; or
  - d) The appliance does not appear to operate normally or exhibits a marked change in performance; or
  - e) The appliance has been dropped, or the enclosure damaged.
- 15. Servicing** - The user should not attempt to service the appliance beyond that described in the operating instructions. All other servicing should be referred to qualified service personnel.
- 16. Open Fire** – Keep the apparatus away from open fires. Do not place naked flame sources, such as lighted candles on the apparatus.
- 17. Thunderstorms** – During a thunderstorm the mains plug should be unplugged.
- 18. Safety Check** – After servicing the technician should conduct a safety check in order to



ensure that the apparatus is working properly and safely.

19. **Batteries** – Always place batteries in the correct polarization into electrical components. Danger of explosion if battery is incorrectly replaced. Replace only with the same or equivalent type. Do not mix old and new batteries. Take attention to the environmental aspects of battery disposal. Batteries shall not be exposed to excessive heat such as sunshine, fire or the like. Remove batteries before disposing of the product.
20. **Volume Levels** – To prevent possible hearing damage, do not listen at high volume levels for long periods.
21. **Headphones** (*if applicable*) – Excessive sound pressure from earphones and headphones can cause hearing loss.



WARNING: To reduce the risk of electric shock, do not remove cover (or back). No user serviceable parts inside. Refer servicing to qualified service personnel.



The lightning flash with arrowhead symbol within an equilateral triangle is intended to alert the user to the presence of uninsulated dangerous voltage within the product's enclosure that may be of sufficient magnitude to constitute a risk of electric shock to persons.



The exclamation point within an equilateral triangle is intended to alert the user to the presence of important operating and maintenance (servicing) instructions in the literature accompanying the appliance.



#### Batteries

Batteries may not be disposed of in regular house hold trash. Every consumer has the obligation to return batteries to special disposal locations.



#### Disposal of Used Electrical & Electronic Equipment

The meaning of the symbol on the product, its accessory or packaging indicates that this product shall not be treated as household waste. Please, dispose of this equipment at your applicable collection point for the recycling of electrical & electronic equipments waste. By ensuring the correct disposal of this product, you will help prevent potential hazards to the environment and to human health, which could otherwise be caused by unsuitable waste handling of this product. The recycling of materials will help conserve natural resources. For more detailed information about recycling of this product, please contact your local city office, your household waste disposal service or the shop where you purchased the product.

## NOTES ABOUT THIS INSTRUCTION MANUAL

1. This instruction manual is published by the manufacturer without any warranty. Corrections and changes of this instruction manual for the removal of typographic mistakes and editorial inaccuracies as well as due to (technical) improvements (changes) of the devices can be done by the manufacturer at any time without announcement. Changes of this kind are considered in future versions of this user manual. All rights reserved.
2. All figures are only for illustration and do not always show the exact representation of the product.
3. This unit is not intended for use by persons (including children) with reduced physical, sensory, or mental capacities, or lack of experience and knowledge, unless they have been given supervision or instruction concerning use of the appliance by a person responsible for their safety. Children should be supervised to ensure that they do not play with the unit.

## FURTHER NOTES ON THE DEVICE

### Setting a safe volume level

- If you continually listen to loud music, your hearing gradually adapts to it and gives you the impression that the volume is lower.
- What seems normal to you can be already for long time too loud and unhealthy.
- To protect yourself from this, set the volume to a low level.
- Increase the volume slowly.
- Damage to your hearing can be extensive and cannot be reversed.
- If you notice a hearing problem, please consult a doctor.

### Condensation

- Condensation may occur when moving the device from a cold to a warm environment. If there is moisture inside the player, it may not operate properly. Don't turn on the device and wait about one hour for the moisture to evaporate.

### Saving energy

- If the unit is not used for a long period of time, it should be unplugged from the power supply.
- If there is no playback (e.g. no signal while in DAB+ mode) for 15 minutes and no button is pressed, then the unit will switch into standby mode automatically.

### Unpacking

- Take the unit out carefully from the packing. Please keep the packing for further use.
- Carefully remove possible protection cardboards and slipcovers.

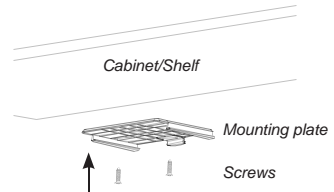
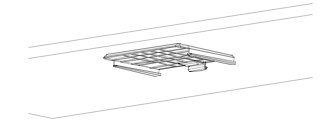
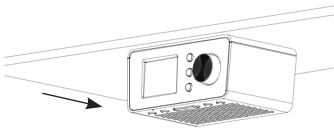
<p>1.</p>	<p>Decide on a suitable installation location, such as the underside of a cabinet or shelf.</p>	 <p>Cabinet/Shelf</p> <p>Mounting plate</p> <p>Screws</p>
<p>2.</p>	<p>Install the mounting plate using the 2 supplied screws.</p>	
<p>3.</p>	<p>Slide the unit into the mounting plate until it clicks into place.</p>	

**Note:**

- If you are unsure about the mounting please consult a specialist.

### Removing the Unit From the Mounting Plate

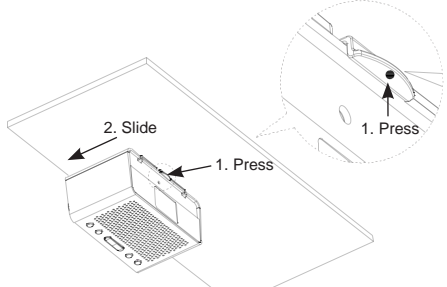
<p>1.</p>	<p>To remove the unit from the mounting plate, first press down on the latch.</p>	 <p>2. Slide</p> <p>1. Press</p> <p>1. Press</p>
<p>2.</p>	<p>Slide the unit carefully forward.</p>	

## Product Overview

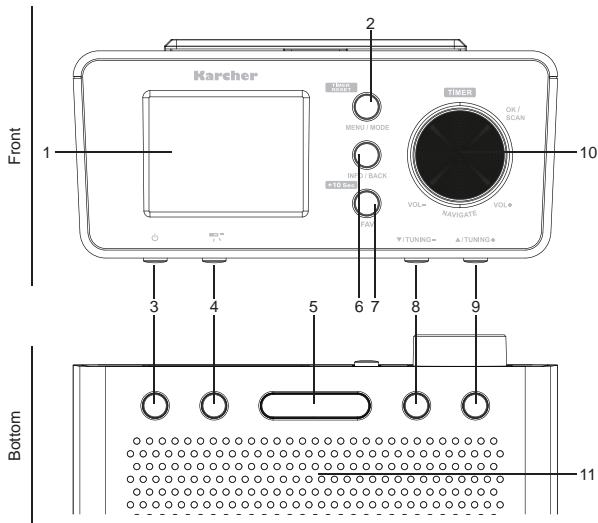

- |  |                     |                     |
|--|---------------------|---------------------|
| 1. Display   | 5. Down-Light       | 9. Button ▲/TUNING+ |
| 2. Button MENU/MODE  | 6. Button INFO/BACK | 10. Control Knob    |
| 3. Button ON/OFF  | 7. Button FAV       | 11. Speaker         |
| 4. Button LIGHT   | 8. Button ▼/TUNING- |                     |

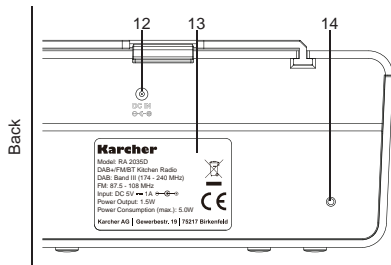

- |                  |
|------------------|
| 12. DC In        |
| 13. Rating label |
| 14. Antenna      |

## Power Supply

### Power Adaptor





1. The unit requires DC 5V  1A.
2. Plug the supplied adaptor cable into the DC input socket on the back of the unit and the other end into a suitable wall socket.
3. Make sure that the output power of the wall outlet matches the required power of the adaptor.

#### Note:

- If not using the unit for a longer period of time, unplug the adaptor from the wall outlet and from the unit.

## Basic Functions & Getting Started

### Switching on Your Radio for the First Time and Switching ON/OFF

1. Power the unit as described above with the supplied power adaptor.
2. Unwind the antenna fully.
3. Press and hold for 2 seconds the **ON/OFF**  button to turn on the unit (when you press the **ON/OFF**  button only shortly it will switch into standby mode).
4. When the unit is switched on for the first time, it will start up in DAB+ mode and automatically scan for available radio stations. After the full scan is finished, the unit will play the first found station.  
Time and date are synchronized automatically with the DAB+/RDS signals, so the clock does not need to be set manually.
5. To switch the unit into standby mode, or from standby mode into ON mode, press the **ON/OFF**  button once.
6. To switch the unit OFF (display is off), or from OFF mode into ON mode, press and hold for 2 seconds the **ON/OFF**  button.

### Mode Selection (Switching Between DAB+, FM and BT)

- With the unit switched on, press the **MENU/MODE** button to enter the mode selection menu.
- You can now select another mode either by repeatedly pressing the **MENU/MODE** button to highlight the desired mode and wait for 2 seconds, *or*
- by rotating the **CONTROL KNOB** to the desired mode and pressing **OK** (press on the **CONTROL KNOB**).

### Volume Control

- To increase the volume, rotate the **CONTROL KNOB** clockwise.
- To decrease the volume, rotate the **CONTROL KNOB** counter-clockwise.

### Down-Light

- To turn on the down-light, press the **LIGHT**  button.
- Press the **LIGHT**  button again to turn it back off.

#### Note:

- The down-light can be turned on and off while the unit is ON or in standby mode.

### Features

The following features can all be set in the system settings menu (see section "System Settings Menu"):

- Display brightness and night mode
- Egg timer (to enter the egg timer setting directly, press and hold for 2 seconds the **CONTROL KNOB** while the unit is ON)
- Sleep timer
- Alarms
- Time/Date options

### Memory Function

When you power up the radio from standby mode, the radio will play the same mode as the last operation.

## **DAB+ Radio**

1. Switch the unit on as described previously.
2. Select the DAB+ radio mode as explained above.
3. When the unit is switched on for the first time, it will start up in DAB+ mode and automatically scan for available radio stations. After the full scan is finished, the unit will play the first found station.  
Time and date are synchronized automatically with the DAB+/RDS signals, so the clock does not need to be set manually.
4. Scroll through the found radio stations by pressing the **▼/TUNING-** & **▲/TUNING+** buttons on the bottom of the unit. To select and play a station, press the **OK** button (press on the **CONTROL KNOB**).

### Radio Station Presets

This unit enables you to store up to 20 of your favorite radio stations:

1. Select a radio station which you would like to store.
2. Press and hold for 2 seconds the **FAV** button.
3. Select the preset no. on which the station should be stored using the **▼/TUNING-** & **▲/TUNING+** buttons or the **CONTROL KNOB** on the unit.
4. Confirm by pressing **OK** (press on the **CONTROL KNOB**).
5. To recall a stored frequency, press the **FAV** button once to view the preset list, select the desired station using the **▼/TUNING-** & **▲/TUNING+** buttons or the **CONTROL KNOB** on the unit and press **OK**.

### Display & Slide Show

Content of the display depends on the broadcast of the radio station selected.

- During radio playback press the **INFO** button repeatedly to cycle through information broadcast by the selected radio station, such as artist/track info, programme info, as well as frequency, signal strength, bite rate, code, etc.
- If there is a picture shown from the radio station (slide) you can press **OK** to enlarge it to fill the display. Press **OK** again to return to normal view.

### DAB+ Menu

- To enter the DAB+ menu press and hold for 2 seconds the **MENU** button while in DAB+ mode.
- Navigate through the menu using the **▼/TUNING-** & **▲/TUNING+** buttons or the **CONTROL KNOB**.
- To enter sub-menus or to confirm any settings press **OK**. Press **BACK** to return to previous menus or exit.

Inside the DAB+ menu there are the following options:

<b>Station List</b>	View the station list.	
<b>Full Scan</b>	Full scan for available radio stations.	
<b>Manual Tune</b>	Manual tuning of the frequencies.	
<b>Prune Invalid</b>	Removes invalid stations from the station list.	
<b>DRC</b>	High	This function reduces the difference between the loudest and quietest audio being broadcast. Effectively, this makes quiet sounds comparatively louder, and loud sounds comparatively quieter.
	Low	
	Off	<i>Note:</i> DRC only works if it is enabled by the broadcaster for a specific station.
<b>System Settings</b>	Enter system settings. See section "System Settings Menu".	

## FM Radio

1. Switch the unit on as described previously.
2. Select the FM radio mode as explained above.
3. Press the **▼/TUNING-** & **▲/TUNING+** buttons to manually search for a frequency. Each press adjusts the frequency by 0.05 MHz.
4. To automatically search for the next available radio station, press the **OK/SCAN** button.

### Radio Station Presets

This unit enables you to store up to 20 of your favorite radio stations.

To store and recall radio station presets the steps are the same as described in the section "DAB+ Radio".

#### Note:

- Due to software limitations the preset list in FM mode will show the frequency, not the station name.

### RDS (Radio Data System)

This product is equipped with an RDS decoder. RDS allows text information to be transmitted by a radio station together with the audio broadcast. This text information can include name of the radio station, name of the current program or song, news headlines, etc. and may vary from station to station.

When you have tuned into a radio station that is broadcasting RDS information, the RDS symbol will be shown in the display:

To cycle through such RDS information press the **INFO** button repeatedly.

#### Notes:

- Not all radio stations transmit RDS information. In such cases the unit will not show any information.
- RDS information broadcast may vary from station to station.
- If the radio signal is weak, transmission of RDS information may be disturbed or not shown properly.

### FM Menu

- To enter the FM menu press and hold for 2 seconds the **MENU** button while in FM mode.
- Navigate through the menu the same way as described in the section "DAB+ Radio".

Inside the FM menu there are the following options:

<b>Scan Setting</b>	You can select to receive strong signal stations only.
<b>Audio Setting</b>	You can select to receive stereo or mono FM signal. For areas with weak reception (background noise) it is suggested to force mono as the reception will be better. Mono suppresses background noise to some extent.
<b>System Settings</b>	Enter system settings. See section "System Settings Menu".

## **Bluetooth®**

The *Bluetooth®* function let's you stream music from your smartphone, tablet or any other *Bluetooth®* enabled device through the speaker of RA 2035D.

1. To use the Bluetooth feature, first switch the unit into *Bluetooth®* mode. When there is no device connected, the display will show "Disconnected".
2. Go to your device's *Bluetooth®* settings and search for RA 2035D.
3. Once your device shows RA 2035D, connect and pair it. When a device is paired, the display will show "Bluetooth Connected". You can now enjoy music from your device through the speaker of RA 2035D.
4. To disconnect your device, do so on your device's *Bluetooth®* menu.

### *Notes:*

- *Bluetooth®* works best within a range of up to 8 to 10 metres. Distance varies depending on different *Bluetooth®* devices and local conditions (e.g. walls, metallic casing that covers the device, or other devices nearby that operate in the same frequency).
- The appliance can be connected only to one *Bluetooth®* device at a time.
- When switched back to *Bluetooth®* mode, the appliance automatically starts reconnecting with last paired device, if available.
- To avoid your previously paired device automatically connecting to RA 2035D, unpair it in your device's settings.





The *Bluetooth®* word mark and logos are registered trademarks owned by Bluetooth SIG, Inc.



## System Settings Menu



- To enter the System Settings press and hold for 2 seconds the **MENU** button while in any mode. Select "System Settings" using the **▼/TUNING-** & **▲/TUNING+** buttons or the **CONTROL KNOB** and press **OK**.
- Navigate through the menu the same way as described in the section "DAB+ Radio".

Inside the System Settings menu there are the following options:

<b>Theme</b>	Change the background color and overall appearance of the display.
<b>Night Mode</b>	Set a time in which the display switches to night mode (different contrast setting for optimized appearance in darkness).
<b>Egg Timer</b>	Set an egg timer using the <b>CONTROL KNOB</b> . To add 10 seconds to the timer, press the <b>+10 Sec</b> button. To exit the egg timer setting without setting a timer, press the <b>TIMER RESET</b> button.
<b>Sleep</b>	The sleep function enables you to set a timer after which the unit will turn itself into standby mode automatically. Select the desired time under this menu option.
<b>Alarm</b>	<p>Enter to set the alarm(s).</p> <p><b>Alarm:</b> Set the selected alarm ON or OFF.</p> <p><b>Frequency:</b> Select between Daily/Once/Weekends/Weekdays.</p> <p><b>Wake Up Time:</b> Set the desired alarm time.</p> <p><b>Source:</b> Select between Buzzer, Digital Radio or FM for wake up source.</p> <p><b>Duration:</b> Set the desired duration of the alarm.</p> <p><b>Alarm Volume:</b> Set the desired alarm volume.</p> <p>Press <b>BACK</b> to save the alarm setting. The display will show a clock icon.</p> <p>To turn off an active alarm, press the <b>ON/OFF</b>  button.</p> <p><b>Snooze:</b> When you press any button (except <b>ON/OFF</b>  ) during an active alarm, it will activate the snooze function. Rotate the <b>CONTROL KNOB</b> to select a snooze duration (5, 10, 15, or 30 minutes) after which the alarm will sound again.</p> <p>To cancel the snooze function and stop the alarm, press <b>ON/OFF</b> .</p>
<b>Time/Date</b>	<p>Time and date are set automatically through DAB+/RDS signal by default. If you wish to set time and date manually, however, you can do so under this menu option.</p> <p><b>Set Time/Date:</b> Manually set time and date.</p> <p><b>Auto Update:</b> Select whether time/date should be set automatically from DAB+ or FM/RDS signal (suggested) or not (manual setting required).</p> <p><b>Set 12/24 Hour:</b> Select between 12 hour or 24 hour display mode.</p> <p><b>Set Date Format:</b> Select your preferred date format.</p> <p><b>Clock Style:</b> Select the style of the clock display while the unit is in standby mode.</p>
<b>Backlight</b>	<p>Set the display backlight brightness (High / Medium / Low) in ON mode and</p> <p>set the duration of timeout (time after which the display backlight will automatically dim its brightness to a level as set under "Dim Level").</p>
<b>Language</b>	Change the OSD menu language.

<b>Factory Reset</b>	Reset the unit and restore factory settings (all user settings will be lost).
<b>Software Update</b>	For software updates (special tools required).
<b>Software Version</b>	View the currently installed software version.

### Technical Specifications

Power Supply: DC 5V  1A   (adapter included)  
Radio Frequency Range: DAB+ (Band III): 174 - 240 MHz  
FM: 87.5 - 108 MHz  
Dimensions (WxDxH) ca.: 152 x 91 x 65 mm

*Technical specifications and design may change without notice.*



We, Karcher AG, herewith confirm that this product is in line with the basic requirements of regulation 2014/53/EU and further relevant regulations.

A copy of the declaration of conformity can be obtained at the following address:

Karcher AG | Gewerbestr. 19 | 75217 Birkenfeld

Or online at the following link:

<http://www.karcher-products.de/index.php/Konformitaetserklaerungen.html>



# **Karcher**

[www.karcher-audio.de](http://www.karcher-audio.de)