

FUXTEC

de en fr it es pt nl se pl

FX-GH33

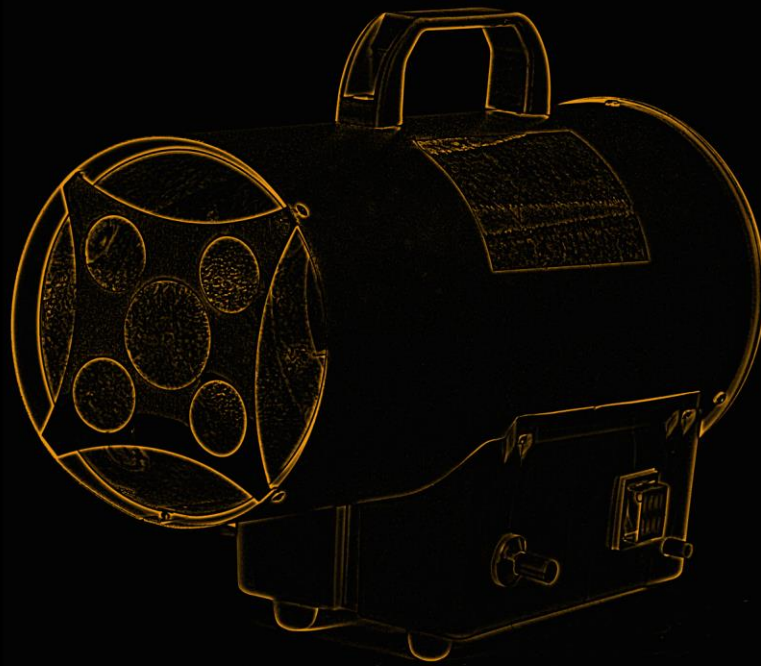

FUXTEC GmbH
Kappstraße 69 | 71083 Herrenberg | Germany
www.fuxtec.com | info@fuxtec.com

Inhalt

DEUTSCHE VERSION	6
ENGLISH VERSION	17
VERSION FRANCAISE	26
VERSIONE ITALIANA	36
VERSION ESPANOLA	49
VERSAO PORTUGUESA	60
NEDERLANDSE VERSIE.....	71
SVENSK VERSION.....	82
POLSKA WERSJA JEZYKOWA	93

Inhalt

DEUTSCHE VERSION	6
1. STRUKTURDIAGRAMM	6
2. SCHALTPLAN	7
3. SPEZIFIKATIONEN DES HEIZGERÄTES	7
4. ALLGEMEINE ANWEISUNG	9
5. INSTALLATION	10
6. GEBRAUCHSANWEISUNG	11
7. WARTUNG	13
8. FEHLERBEHEBUNG	15
9. EU-Konformitätserklärung.....	16
ENGLISH VERSION	17
10. STRUCTURE CHART.....	17
11. CIRCUIT DIAGRAM.....	17
12. HEATER SPECIFICATIONS.....	18
13. GENERAL INSTRUCTION	19
14. INSTALLATION	20
15. INSTRUCTION FOR USE.....	20
16. SWITCH OFF.....	21
17. AIR CONDITIONING	21
18. MAINTENANCE	22
19. TROUBLESHOOTING	23
20. EU Declaration of Conformity.....	25
VERSION FRANCAISE	26
21. Plan électrique.....	27
22. Données techniques.....	27
23. Informations générales et règles de sécurité	28
24. Instructions générales	29
25. Installation	30
26. Manuel d'instructions	31
27. MAINTENANCE	33
28. Recyclage	34
29. GESTION DES PANNES.....	35
30. Déclaration de conformité UE	36
VERSIONE ITALIANA	36
31. SCHEMA STRUTTURALE.....	37
32. SCHEMA ELETTRICO	38
33. SPECIFICHE DEL GENERATORE D'ARIA CALDA.....	38
34. DISPOSIZIONI GENERALI	40
35. INSTALLAZIONE.....	41
36. ISTRUZIONI D'USO	42
37. ACCENSIONE / Accensione manuale	42
38. RISOLUZIONE DEI PROBLEMI.....	46
39. Cenni sullo smaltimento.....	46

40. Dichiarazione di conformità UE	48
VERSION ESPANOLA	49
41. ESQUEMA ESTRUCTURAL	49
42. DIAGRAMA DE CABLEADO.....	49
43. ESPECIFICACIONES DEL GENERADOR DE AIRE CALIENTE	50
44. DISPOSICIONES GENERALES	52
45. INSTALACIÓN	53
46. INSTRUCCIONES DE USO	53
47. ATENCIÓN	56
48. SOLUCIÓN DE PROBLEMAS.....	58
49. Declaración de conformidad UE	59
VERSAO PORTUGUESA	60
50. DIAGRAMA DE ESTRUTURA	60
51. PLANO DE CABLAGEM	61
52. ESPECIFICAÇÕES DO AQUECEDOR.....	61
53. INSTRUÇÕES GERAIS.....	63
54. INSTALAÇÃO.....	64
55. INSTRUÇÕES DE UTILIZAÇÃO	64
56. MANUTENÇÃO.....	67
57. RESOLUÇÃO DE PROBLEMAS.....	69
58. Declaração de Conformidade UE.....	70
NEDERLANDSE VERSIE.....	71
59. STRUCTUURDIAGRAM	71
60. BEDRADINGSSHEMA	72
61. SPECIFICATIES VAN DE VERWARMING.....	72
62. ALGEMENE INSTRUCTIE.....	74
63. INSTALLATIE	75
64. GEBRUIKSAANWIJZING.....	75
65. ONDERHOUD	78
66. PROBLEEMOPLOSSING	80
67. EU-conformiteitsverklaring.....	81
SVENSK VERSION.....	82
68. STRUKTURDIAGRAM.....	82
69. SCHEMA FÖR KABELDRAGNING	83
70. SPECIFIKATIONER FÖR VÄRMAREN	83
71. ALLMÄN INSTRUKTION.....	85
72. INSTALLATION	87
73. INSTRUKTIONER FÖR ANVÄNDNING	87
74. UNDERHÅLL.....	90
75. FELSÖKNING	91
76. EU-försäkran om överensstämmelse.....	92
POLSKA WERSJA JEZYKOWA	93
77. SCHEMAT STRUKTURY	93
78. HARMONOGRAM OKABLOWANIA	94

79.	SPECYFIKACJA GRZEJNIKA.....	94
80.	INSTRUKCJA OGÓLNA	96
81.	INSTALACJA.....	97
82.	INSTRUKCJE UŻYTKOWANIA	97
83.	KONSERWACJA.....	100
84.	ROZWIĄZYWANIE PROBLEMÓW	102
85.	Deklaracja zgodności UE.....	103

ANWEISUNGEN SORGFÄLTIG LESEN:

Lesen und befolgen Sie alle Anweisungen. Bewahren Sie die Anweisungen zum späteren Nachschlagen an einem sicheren Ort auf. Lassen Sie das Heizgerät von niemandem, der diese Anleitung nicht gelesen hat, montieren, betreiben, einstellen oder bedienen.

Dieses Produkt ist nicht als Primärheizsystem geeignet.

DEUTSCHE VERSION

1. STRUKTURDIAGRAMM

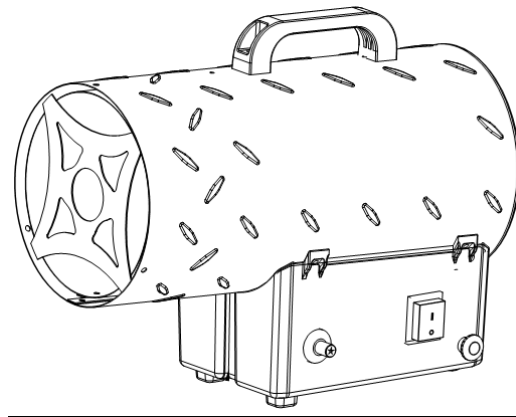

2. SCHALTPLAN

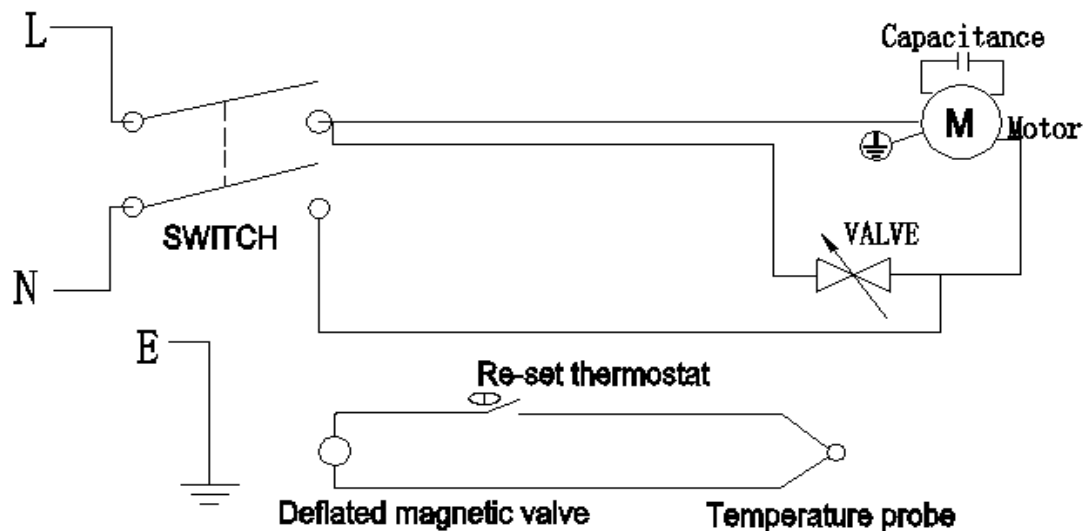

3. SPEZIFIKATIONEN DES HEIZGERÄTES

Modell	FX-GH33
Nennleistung	30kW
Kraftstoffverbrauch	2,18kg/h
Anschlussgröße der Kraftstofföffnung	1,28mm
Luftströmungstemperatur	360°C
Gasart	Nur für die Verwendung mit Flüssiggas geeignet
Gasversorgungsdruck	700mBar
Stromverbrauch	220-240V~, 50Hz
Zündung	Piezo
Primäre Flammenregelung	Gasventil betrieben durch Thermofühler
Überhitzungsschutz	75°C

WARNUNG

IHRE SICHERHEIT IST IHNEN UND ANDEREN WICHTIG. LESEN SIE DESHALB BITTE DIESE ANLEITUNG, BEVOR SIE DIESES HEIZGERÄT IN BETRIEB NEHMEN.

ALLGEMEINE GEFAHRENHINWEISE

DIE NICHTBEACHTUNG DER MIT DEM HEIZGERÄT GELIEFERTEN VORSICHTSMABNAHMEN UND ANWEISUNGEN KANN ZUM TOD, ZU SCHWEREN KÖRPERVERLETZUNGEN UND ZUM VERLUST ODER ZUR BESCHÄDIGUNG VON

**GEGENSTÄNDEN DURCH FEUER, EXPLOSION, VERBRENNEN, ERSTICKEN,
KOHLENMONOXIDVERGIFTUNG UND/ODER STROMSCHLAG FÜHREN.**

**NUR PERSONEN, DIE DIE ANWEISUNGEN VERSTEHEN UND BEFOLGEN KÖNNEN,
SOLLTEN DIESES HEIZGERÄT BENUTZEN ODER WARTEN.
NICHT FÜR DEN GEBRAUCH ZU HAUSE ODER IM WOHNMOBIL GEEIGNET.**

- Nur in einem gut belüfteten Bereich und fernab von brennbaren Materialien verwenden.
- NICHT für die Beheizung von Wohnflächen in Wohnräumen oder den Einsatz in öffentlichen Gebäuden, siehe nationale Vorschriften.
- Nach Gebrauch die Gaszufuhr am Flaschenventil abdrehen.
- Vergewissern Sie sich, dass der Ventilator ordnungsgemäß funktioniert, bevor Sie die Brenner zünden.

- Dieses Gerät kann von Kindern ab 8 Jahren und von Personen mit eingeschränkten körperlichen, sensorischen oder geistigen Fähigkeiten oder mangelnden Erfahrungen und Kenntnissen benutzt werden, wenn sie unter Aufsicht stehen oder Einweisung in den sicheren Gebrauch des Gerätes erhalten haben und die damit verbundenen Gefahren verstehen. Kinder dürfen nicht mit dem Gerät spielen. Die Reinigung und Wartung des Gerätes dürfen nicht von Kindern ohne Aufsicht durchgeführt werden.



- **WARNUNG:** Um eine Überhitzung zu vermeiden, darf das Heizgerät nicht abgedeckt werden.
- Kinder unter 3 Jahren sollten ferngehalten werden, es sei denn, sie stehen unter ständiger Aufsicht.
- Kinder im Alter von 3 Jahren bis unter 8 Jahren dürfen das Gerät nur ein- und ausschalten, wenn es in seiner vorgesehenen normalen Betriebsstellung aufgestellt oder installiert wurde und sie eine Aufsicht oder Anweisung über den sicheren Gebrauch des Geräts erhalten haben und die damit verbundenen Gefahren verstehen. Kinder im Alter von 3 und weniger als 8 Jahren dürfen das Gerät nicht anschließen, regulieren und reinigen oder Wartungsarbeiten am Gerät durchführen.
- **VORSICHT** - einige Teile dieses Produkts können sehr heiß werden und Verbrennungen verursachen. Besondere Aufmerksamkeit muss der Anwesenheit von Kindern und gefährdeten Personen geschenkt werden.

Sicherheitsabstand

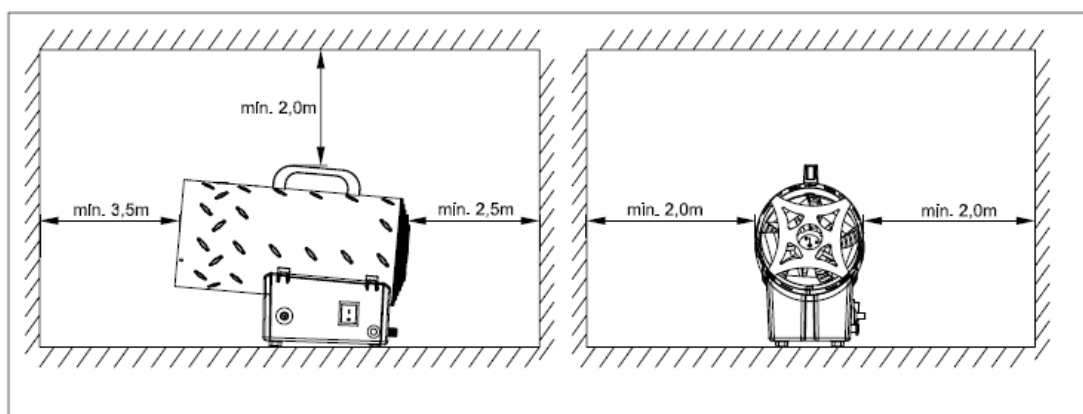

4. ALLGEMEINE ANWEISUNG

- Die in dieser Anleitung genannten Heizgeräte dürfen nur im Freien oder in gut belüfteter Umgebung verwendet werden.
- Für jedes KW ist eine permanente Belüftung von 25 cm^3 erforderlich, die gleichmäßig auf den Boden und das Höhenniveau des Gerätes verteilt ist, mit einem Mindestauslass von 250 cm^3 .
- Gasflaschen müssen in Übereinstimmung mit den geltenden Vorschriften verwendet und aufbewahrt werden.
- Richten Sie den Heißluftstrom niemals auf den Zylinder.
- Verwenden Sie nur den mitgelieferten Druckregler.
- Verwenden Sie das Heizgerät niemals ohne Abdeckung.
- Überschreiten Sie nicht $100\text{W}/\text{m}^3$ freien Raum. Das Mindestvolumen des Raumes muss größer als 100m^3 sein.
- Versperren Sie nicht die Einlass- oder Auslassabschnitte des Heizgerätes.
- Wenn das Heizgerät über einen längeren Zeitraum mit maximaler Kapazität arbeiten muss, kann es zu Eisbildung auf dem Zylinder kommen. Dies ist auf einen übermäßigen Dampfzug zurückzuführen. Nicht aus diesem Grund oder aus anderen Gründen sollte der Zylinder erwärmt werden. Um diesen Effekt zu vermeiden oder zumindest zu reduzieren, verwenden Sie einen großen Zylinder oder zwei miteinander verbundene Zylinder (Abbildung 1).

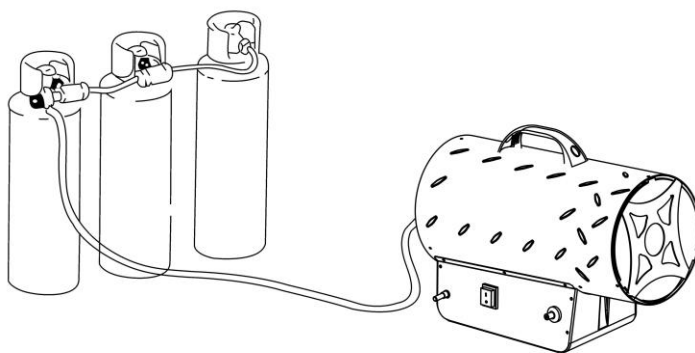

(Abbildung 1)

- Verwenden Sie das Heizgerät nicht in Kellerräumen, Gewölben oder in Räumen unterhalb des Erdgeschosses.
- Im Falle einer Fehlfunktion wenden Sie sich bitte an den technischen Kundendienst.
- Drehen Sie nach Gebrauch den Gasflaschenhahn ab.
- Die Gasflasche muss immer nach den Sicherheitsvorschriften und fernab von jeglicher Zündquelle ausgetauscht werden.
- Der Gasschlauch darf nicht verdreht oder verbogen werden.
- Das Heizgerät muss feuersicher aufgestellt werden, der Heißluftauslass muss mindestens 3m von einer brennbaren Wand oder Decke entfernt sein und darf niemals auf die Gasflasche gerichtet sein.
- Verwenden Sie nur Original-Gasschlauch und Ersatzteile.
- Die in diesem Dokument beschriebenen Heizgeräte sind nicht für den Hausgebrauch bestimmt.
- Falls ein Gasleck festgestellt oder vermutet wird, schließen Sie sofort die Gasflasche, schalten Sie die Heizung aus und verwenden Sie sie nicht wieder, bis sie von einer qualifizierten Servicestelle überprüft wurde. Wenn der Heizer in Innenräumen installiert ist, sorgen Sie für eine gute Belüftung, indem Sie Tür und Fenster vollständig öffnen. Erzeugen Sie keine Funken oder offene Flammen.
- Wenden Sie sich im Zweifelsfall an Ihren Lieferanten.
- Verwenden Sie höchstens einen 50kg Gaszylinder

5. INSTALLATION

- Schließen Sie das Heizgerät an eine geeignete Steckdose an /230V~50Hz
- Stellen Sie sicher, dass die Maschine ordnungsgemäß geerdet ist.
- Schließen Sie den Gasversorgungsschlauch an den Druckregler und den Regler an eine geeignete Flüssiggasflasche an.

- Öffnen Sie den Hahn der Flasche und überprüfen Sie den Zuführschlauch und die Armaturen auf Gasleckagen. Für diesen Vorgang wird empfohlen, ein zugelassenes Lecksuchgerät zu verwenden.
- VERWENDEN SIE NIEMALS OFFENE FLAMMEN.
- Bei automatischen Geräten schließen Sie den Raumthermostat an die Steckdose am Gerät an und stellen Sie ihn auf die gewi

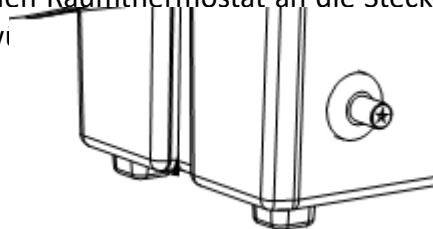

6. GEBRAUCHSANWEISUNG

BETRIEBSVORBEREITUNG

1. Überprüfen Sie das Heizgerät auf mögliche Transportschäden.
2. Verbinden Sie den Schlauch und die Reglerbaugruppe mit der Flüssiggasflasche, indem Sie die Mutter gegen den Uhrzeigersinn in den Ventilauslass der Flüssiggasflasche drehen und fest anziehen.
3. Öffnen Sie das Gasventil der Flasche und überprüfen Sie alle Gasanschlüsse mit einer Seifen- und Wasserlösung.
4. Schließen Sie das Netzkabel an eine gut geerdete 220V~, 50Hz Stromquelle an.

ZÜNDUNG / Manuelle Zündung

- Schalten Sie den Netzschalter auf Position I und überprüfen Sie, ob der Ventilator richtig läuft. (Abbildung 2)



Abbildung 2

- Drücken Sie den Gasventilknopf und drücken Sie das piezoelektrische Feuerzeug wiederholt, bis die Flamme aufleuchtet. (Abbildung 3-4)

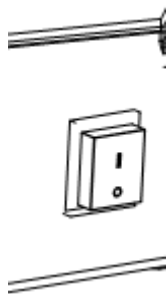

Abbildung 3

Abbildung 4

- Wenn die Flamme aufleuchtet, halten Sie den Ventilknopf ca. 10 Sekunden lang gedrückt. Wenn das Heizgerät stoppt, sobald der Ventilknopf losgelassen wurde, warten Sie eine Minute und wiederholen Sie den Startvorgang, indem Sie den Ventilknopf für längere Zeit gedrückt halten.
- Regulieren Sie den Gasdurchflussdruck entsprechend der gewünschten Wärmeleistung, indem Sie das Rad des Druckminderers gegen den Uhrzeigersinn drehen, um den Druck zu erhöhen, oder im Uhrzeigersinn, um ihn zu verringern.
- Wenden Sie sich bei weiteren Problemen an Ihren Lieferanten.
- Regulieren Sie die Flamme und die Leistung, indem Sie den Einstellknopf gegen den Uhrzeigersinn drehen, um sie zu erhöhen oder im Uhrzeigersinn, um sie zu verringern. (Abbildung 3).

VORSICHT

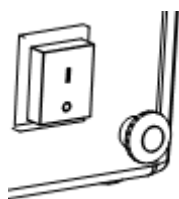
Wenn die Zündung schwierig oder unregelmäßig ist, stellen Sie vor der Wiederholung der Zündvorgänge sicher, dass der Ventilator nicht verriegelt ist und Luftein- sowie -auslass frei sind.

AUSSCHALTEN

Um das Heizgerät auszuschalten, schließen Sie den Gasflaschenhahn. Lassen Sie den Ventilator laufen, bis die Flamme erlischt, und stellen Sie dann den Ventilatorschalter auf Position O.

KLIMATISIERUNG

- Das Heizgerät kann auch als Ventilator verwendet werden.
- Entfernen Sie in diesem Fall den Gasversorgungsschlauch und schließen Sie den Stecker des Heizgerätes an eine geeignete Stromquelle an.
- Stellen Sie den Ventilatorschalter auf Position I.

WARNUNG BEI GERUCHSVERBLASSUNG

!!! WARNUNG !!!

Erstickungsgefahr

- Verwenden Sie das Heizgerät nicht zum Heizen von Wohnräumen.
- Nicht in unbelüfteten Bereichen verwenden.
- Der Verbrennungs- und Lüftungsluftstrom darf nicht behindert werden.
- Es muss für ausreichende Frischluft gesorgt werden, um den Verbrennungsluftbedarf des verwendeten Heizgerätes zu decken.

- Mangelnde Frischluft führt zu einer unsachgemäßen Verbrennung.
- Eine unsachgemäße Verbrennung kann zu einer Kohlenmonoxidvergiftung führen, die wiederum zu schweren Verletzungen oder zum Tode führt. Symptome einer Kohlenmonoxidvergiftung können Kopfschmerzen, Schwindel und Atembeschwerden sein.

GASGERUCH

LP-Gas und Erdgas haben künstliche Duftstoffe, die speziell zur Erkennung von Leckagen in Brenngasen zugesetzt werden.

Wenn ein Gasleck auftritt, sollten Sie in der Lage sein, das Brenngas zu riechen. Da Propan (LP) schwerer als Luft ist, sollten Sie für den Gasgeruch niedrig zum Boden riechen.

JEDER GASGERUCH IST EIN SIGNAL, SOFORT ZU HANDELN!

- Ergreifen Sie keine Maßnahmen, die das Brenngas entzünden könnten. Betätigen Sie keine elektrischen Schalter. Ziehen Sie keine Netzteile oder Verlängerungskabel ab. Keine Streichhölzer oder andere Flammenquellen anzünden. Benutzen Sie nicht Ihr Telefon.
- Schaffen Sie alle sofort aus dem Gebäude und weg vom Gelände.
- Schließen Sie alle Propan-(LP)-Gas- oder Flaschenkraftstoffzufuhrventile oder das Haupt-Kraftstoffzufuhrventil am Zähler, wenn Sie Erdgas verwenden.
- Propan (LP)-Gas ist schwerer als Luft und kann sich in tieferen Bereichen absetzen. Wenn Sie Grund zur Annahme eines Propanlecks haben, halten Sie sich von allen tiefen Bereichen fern.
- Benutzen Sie das Telefon Ihres Nachbarn und rufen Sie Ihren Brenngaslieferanten und Ihre Feuerwehr an. Betreten Sie das Gebäude oder den Bereich nicht wieder.
- Halten Sie sich vom Gebäude und vom Gelände fern, bis Sie von den Feuerwehrleuten und Ihrem Brenngaslieferanten für sicher erklärt werden.
- Lassen Sie schließlich die Person des Brenngasdienstes und die Feuerwehrleute nach entwichenem Gas suchen. Lassen Sie sie das Gebäude und den Bereich auslüften, bevor Sie zurückkehren. Richtig geschultes Servicepersonal muss Lecks beheben, auf weitere Lecks prüfen und das Gerät dann für Sie wieder anzünden.

7. WARTUNG

- Die Reparaturen oder Wartungsarbeiten dürfen nur von qualifiziertem Personal durchgeführt werden.
- Das Gerät muss mindestens einmal jährlich von einem qualifizierten Techniker überprüft werden.
- Überprüfen Sie regelmäßig den Zustand des Gasschlauches und des Gasreglers und ob diese ausgetauscht werden müssen. Verwenden Sie nur Original-Ersatzteile.

- Trennen Sie vor Beginn der Wartungsarbeiten am Heizgerät dieses von Gas- und Stromversorgern.
- Wenn das Gerät über einen längeren Zeitraum nicht benutzt wurde, empfehlen wir, dass ein Techniker vor der Benutzung eine allgemeine Überprüfung durchführt. Es ist wichtig, die folgenden Punkte zu kontrollieren:
- Überprüfen Sie regelmäßig den Zustand des Gasversorgungsschlauches und verwenden Sie bei Änderungen nur Original-Ersatzteile.
- Überprüfen Sie die Position der Zündelektrode (siehe Abb.5).

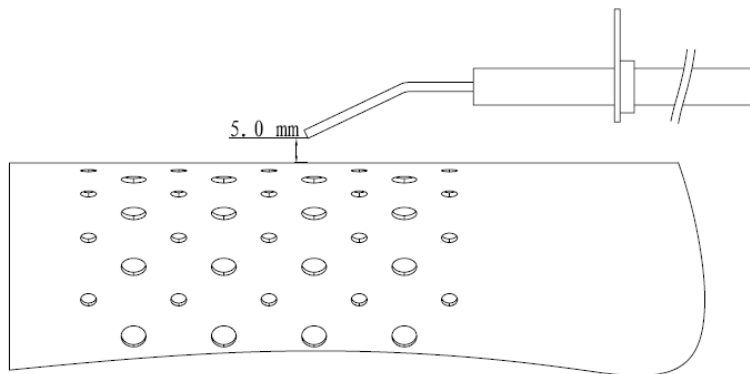

- Überprüfen Sie die Anschlüsse des Sicherheitsthermostats und des Thermoelements: Sie müssen immer sauber sein.
- Reinigen Sie bei Bedarf die Ventilatorflügel und die Innenseite des Heizgerätes mit Druckluft.

8. FEHLERBEHEBUNG

PROBLEM	URSACHE	LÖSUNG
Der Motor funktioniert nicht	Keine Stromversorgung	Überprüfen Sie die Klemmleiste mit einem Tester
	Der Sicherheitsthermostat ist eingeschaltet	Warten Sie etwa eine Minute und starten Sie dann neu
Der Motor funktioniert, aber der Brenner brennt nicht und nach wenigen Sekunden stoppt die Heizung	Der Flaschengashahn ist geschlossen	Öffnen Sie den Gashahn
	Die Flasche ist leer	Verwenden Sie eine neue Flasche
	Die Düse ist verstopft	Entfernen Sie die Düse und reinigen Sie sie
	Das Magnetgasventil ist nicht geöffnet	Überprüfen Sie, ob das Magnetventil funktioniert
Der Brenner brennt kurz, aber nach wenigen Sekunden stoppt die Heizung	Es gibt keinen Zündfunken	Überprüfen Sie die Position der Elektrode
	Keine Verbindung mit dem Erdungssystem	Überprüfen Sie sie und schließen Sie alles korrekt an
	Fehlerhafte Verbindung zwischen Sensor und Sicherheitsvorrichtung	Überprüfen Sie sie und schließen Sie alles korrekt an
Die Heizung stoppt während des Betriebs	Defekte Sicherheitsvorrichtung	Ersetzen Sie die Sicherheitsvorrichtung
	Übermäßige Gaszufuhr	Überprüfen Sie den Druckminderer und ersetzen Sie ihn bei Bedarf
	Zu wenig Luftstrom	Überprüfen Sie, ob der Motor ordnungsgemäß funktioniert
	Unzureichende Gasversorgung durch Eisbildung an der Flasche	Überprüfen und verwenden Sie eine größere Flasche oder zwei miteinander verbundene Flaschen

9. EU-Konformitätserklärung

Hiermit erklären wir, FUXTEC GmbH, Kapstraße 69, 71083 Herrenberg - Germany

dass das nachfolgend bezeichnete Produkt aufgrund Ihrer Konzipierung und Bauart sowie in der von uns in Verkehr gebrachten Ausführung den Sicherheits- und Gesundheitsanforderungen der entsprechenden Europäischen Normen entspricht.

Bei einer nicht mit uns abgestimmten Änderung der Produkte verliert diese Erklärung ihre Gültigkeit.

Bezeichnung des Produkts: Gas-Heizkanone

Produktart: Gasheizer

Handelsmarke: FUXTEC

Serien-Nr.: FX-GH33...

Der Artikel erfüllt die EG-Richtlinien: (EU) 2016/426

Angewandte harmonisierte Normen:
EN1596:1998 + A1:2004

Herrenberg, 11.07.2023



Leonhard Zirkler
Geschäftsführer

ENGLISH VERSION

10.STRUCTURE CHART



11.CIRCUIT DIAGRAM

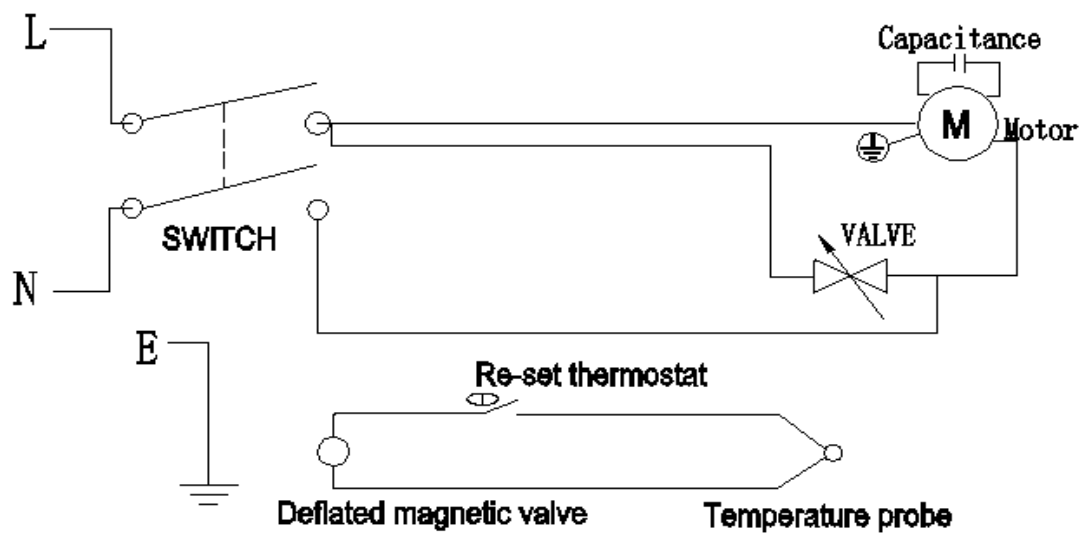

12. HEATER SPECIFICATIONS

Model	FX-GH33
Rated power	30kW
Gas consumption	2,18kg/h
Fuel port connection size	1,28mm
Air flow temperature	360°C
Gas type	Only suitable for use with liquid gas
Gas supply pressure	700mBar
Power consumption	220-240V~, 50Hz
Ignition	Piezo
Primary flame control	Gas valve operated by thermosensor
Overheating protection	75°C

WARNINGS

YOUR SAFETY IS IMPORTANT TO YOU AND TO OTHERS, SO PLEASE READ THESE INSTRUCTIONS BEFORE YOU OPERATE THIS HEATER.

GENERAL HAZARD WARNING:

FAILURE TO COMPLY WITH THE PRECAUTIONS AND INSTRUCTIONS PROVIDED WITH HEATER, CAN RESULT IN DEATH, SERIOUS BODILY INJURY AND PROPERTY LOSS OR DAMAGE FROM HAZARDS OF FIRE, EXPLOSION, BURN, ASPHYXIATION, CARBON MONOXIDE POISONING, AND/OR ELECTRICAL SHOCK.

ONLY PERSONS WHO CAN UNDERSTAND AND FOLLOW THE INSTRUCTIONS SHOULD USE OR SERVICE THIS HEATER.

NOT FOR HOME OR RECREATIONAL VEHICLE USE.

- Use only in a well ventilated area and away from combustible materials
- NOT to be used for the heating of habitable .areas of domestic premises,for use in . Public buildings,refer to national regulations .
- After use turn off the gas supply at the cylinder valve.
- Ensure that the fan is operating correctly before lighting the burners.
- This appliance can be used by children aged from 8 years and above and persons with reduced physical, sensory or mental capabilities or lack of experience and knowledge if they have been given supervision or instruction concerning use of the appliance in a safe way and understand the hazards involved. Children shall not play with the appliance. Cleaning and user maintenance shall not be made by children without supervision.



- **WARNING:** In order to avoid overheating, do not cover the heater.
- Children of less than 3 years should be kept away unless continuously supervised.
- Children aged from 3 years and less than 8 years shall only switch on/off the appliance provided that it has been placed or installed in its intended normal operating position and they have been given supervision or instruction concerning use of the appliance in a safe way and understand the hazards involved. Children aged from 3 years and less than 8 years shall not plug in, regulate and clean the appliance or perform user maintenance.
- **CAUTION-**some parts of this product can become very hot and cause burns. Particular attention has to be given where children and vulnerable people are present.

Safety Clearance

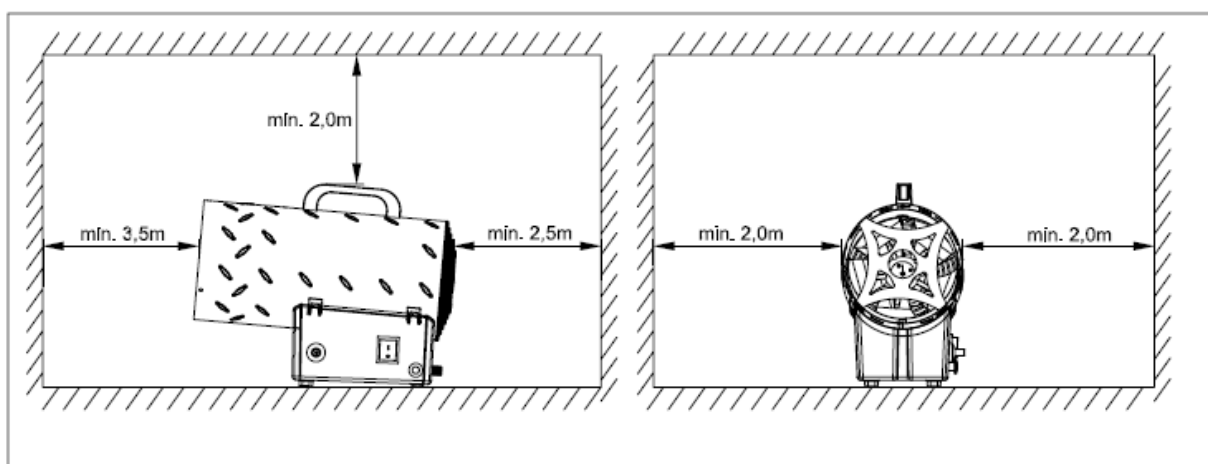

13. GENERAL INSTRUCTION

- The heaters mentioned in this manual must only be used outdoors or in well ventilated surroundings.
- For every KW it is necessary to have permanent ventilation of 25cm^3 , equally distributed between the floor and high level, with a minimum outlet of 250cm^3 .
- Gas cylinders must be used and kept in accordance with current regulations.
- Never direct the hot air flow towards the cylinder.
- Use only the supplied pressure regulator.
- Never use the heater without its cover.
- Do not exceed $100\text{W}/\text{m}^3$ of free room. The minimum volume of the room must be larger than 100m^3 .
- Do not obstruct the inlet or outlet sections of the heater.
- If the heater has to work for a long period at its maximum capacity, it's possible that ice will form on the cylinder. This is due to excessive vapour withdrawal. Not for this reason, or for any other, should the cylinder be heated. To avoid this effect, or at least to reduce it, use a large cylinder or two cylinders linked

together (figure1).

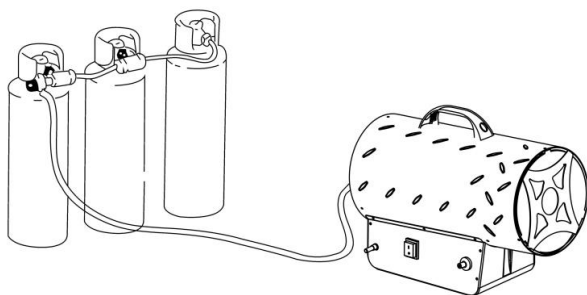

(figure1)

- Do not use the heater in cellars, basements or in any room below the ground level.
- In case of malfunction, please contact the technical assistance service.
- After use, turn the gas cylinder tap off.
- The gas bottle must always be replaced following safety rules away from any possible source of ignition.
- The gas hose must not be twisted or bent.
- The heater must be placed where there is no risk of fire, the hot air outlet must be at least 3m from any flammable wall or ceiling and must never be directed towards the gas bottle.
- Only use original gas hose and spare parts.
- Heaters described in this leaflet are not intended for domestic use.
- In the case that a gas leak is found or suspected, immediately close the gas cylinder, switch the heater off and do not use it again until it has been checked by a qualified service centre. If the heater is installed indoors, provide a good ventilation by opening door and windows completely. Do not produce sparks or free flames.
- If in any doubt contact your supplier.

14.INSTALLATION

- Connect the heater to a suitable electric socket /230V~50Hz
- Make sure that the machine is properly earthed.
- Connect the gas supply hose to the pressure regulator and connect the regulator to a suitable LPG cylinder.
- Open the tap of the cylinder and check the supply hose and fittings for gas leak. For this operation it is recommended to use an approved leak detector.
- NEVER USE NAKED FLAMES.
- For automatic appliances, connect the room thermostat to the socket on the appliance and adjust it to the required temperature.

15.INSTRUCTION FOR USE

PREPARING FOR OPERATION

- Check the heater for possible shipping damage.

- Connect the hose and regulator assembly to the LPG cylinder by rotating the nut counterclockwise into the LPG cylinder's valve outlet and securely tighten.
- Open the cylinder's gas valve and check all gas connections with a soap and water solution.
- Connect power cord to well-grounded 220-240V~, 50Hz source of power.

IGNITION / Manual ignition

- Turn the power switch to position I and check that the fan starts running correctly. (Figure. 2)

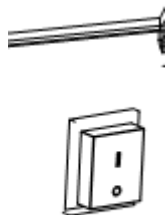

Figure.2

- Push the gas valve button and push repeatedly until the flame lights up. (Figure 3-4)

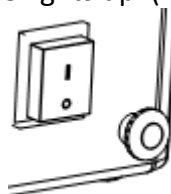

Figure.3

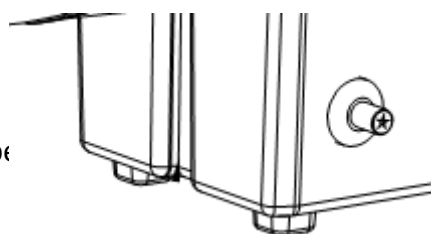

Figure.4

- As the flame lights up, keep the valve button pushed for 10 seconds approx. If the heater stop when the valve button has been released, wait one minute and repeat the starting operation keeping the valve button pushed for a longer time.
- Regulate the gas flow pressure according to the thermal power desired, by turning the wheel of the pressure reducer anticlockwise to increase the pressure or clockwise to decrease.
- Contact your supplier should any problem continue.
- Regulate the flame and output by turning the adjustable knob anticlockwise to increase or clockwise to decrease. (Figure 3).

CAUTION

If ignition is difficult or irregular before repeating the ignition operations make sure that the fan is not locked and the air inlet and outlet are unobstructed.

16.SWITCH OFF

To stop the heater, shut off the gas cylinder tap. Let the fan run until the flame shuts down and then turn the fan switch to position O.

17.AIR CONDITIONING

- The heater can also be used as a ventilator.
- In this case remove the gas supply hose and connect the plug of heater to a suitable electrical supply.
- Set the fan switch to position I.

ODOR FADE WARNING

!!! WARNING

Asphyxiation Hazard

- Do not use heater for heating human quarters.
- Do not use in unventilated areas.
- The flow of combustion and ventilation air must not be obstructed.
- Proper ventilation air must be provided to support the combustion air requirements of the heater being used.
- Lack of proper ventilation air will lead to improper combustion.
- Improper combustion can lead to carbon monoxide poisoning leading to serious injury or death. Symptom of carbon monoxide poisoning can include headaches dizziness and difficulty in breathing.

FUEL GAS ODOR

LP gas and natural gas have manmade odorants added specifically for detection of fuel gas leaks.

If a gas leak occurs you should be able to smell the fuel gas. Since Propane (LP) is heavier than air you should smell for the gas odor low to the floor. ANY GAS ODOR IS YOUR SIGNAL TO GO INTO IMMEDIATE ACTION!

- Do not take any action that could ignite the fuel gas. Do not operate any electrical switches. Do not pull any power supply or extension cords. Do not light matches or any other source of flame. Do not use your telephone.
- Get everyone out of the building and away from the area immediately.
- Close all propane (LP) gas tank or cylinder fuel supply valves, or the main fuel supply valve located at the meter if you use natural gas.
- Propane (LP) gas is heavier than air and may settle in low areas. When you have reason to suspect a propane leak, keep out of all low areas.
- Use your neighbor's phone and call your fuel gas supplier and your fire department. Do not reenter the building or area.
- Stay out of the building and away from the area from the area until declare safe by the firefighters and your fuel gas supplier.
- FINALLY, let the fuel gas service person and the firefighters check for escaped gas. Have them air out the building and area before you return. Properly trained service people must repair any leaks, check for further leakages, and then relight the appliance for you.

18.MAINTENANCE

- The repairs or maintenance operations must only be carried out by qualified personnel.
- The unit must be checked by a qualified technician at least once a year.
- Regularly check the conditions of gas hose, and gas regulator if it must be replaced only use original spare parts.
- Before starting any maintenance operation on the heater disconnect from both gas and electrical suppliers.
- If the unit has not been used for a long period we advise that a technician carries out a general check up before using. It is important to control the following:
 - Periodically check the gas supply hose conditions and, should it be changed, use only original spare parts.
 - Check the starting electrode position (see Fig.5).

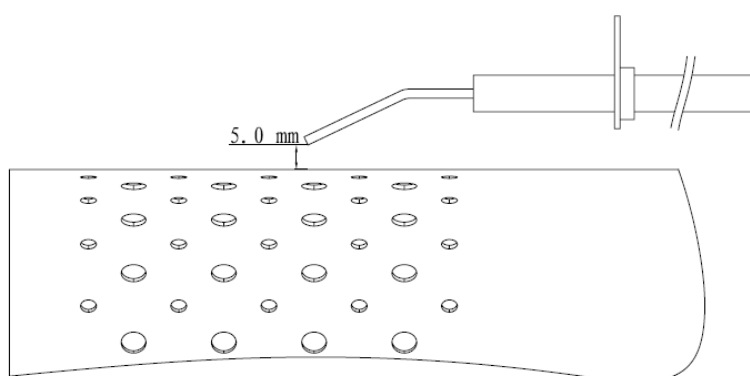

- Check the connections of the safety thermostat and of the thermocouple: they must always be clean. If necessary clean the fan blade and the inside of the heater using compressed air.

19.TROUBLESHOOTING

PROBLEM	CAUSES	SOLUTIONS
The motor does not work	No electricity supply	Check the terminal board with a tester
	The safety thermostat is on	Wait about one minute then restart
The motor works, but the burner does not light up and after few seconds the heater stops	The cylinder gas tap is closed	Open the gas tap
	The cylinder is empty	Use a new cylinder
	The nozzle is obstructed	Remove the nozzle and clean it.
	The solenoid gas valve is not open	Check that the solenoid valve works
	There is no spark	Check the position of electrode
The burner lights up but after few	No connection with the earthing system	Check and connect properly

seconds the heater stops	Defective connection between sensor and safety device	Check and connect properly
	Defective safety device	Replace the safety device
The heater stops during operation	Excessive gas supply	Check the pressure reducer and if required replace it
	Insufficient air flow	Check that the motor works properly
	Insufficient gas supply due to ice formation on the cylinder	Check and use a larger cylinder or two cylinders connected together.

20.EU Declaration of Conformity

We, FUXTEC GmbH, Kappstraße 69, 71083 Herrenberg - Germany, herewith declare the product described below complies with the safety and health requirements of the relevant European standards due to its design and construction and in the version placed on the market by us.

In the event of a change to the products not agreed with us, this declaration loses its validity.

Designation of the product: Gas heating canon

Product type: Gas heater

Brand: FUXTEC

Serien-No.: FX-GH33....

The article complies with the EC Directives: (EU) 2016/426

Applied harmonised standards:
EN1596:1998 + A1:2004

Herrenberg, 11.07.2023



Leonhard Zirkler
CEO

LISEZ ATTENTIVEMENT LES INSTRUCTIONS :

Lisez et suivez toutes les instructions. Conservez les instructions dans un endroit sûr pour pouvoir vous y référer ultérieurement. Ne permettez pas à une personne qui n'a pas lu ces instructions d'installer, d'utiliser, de régler ou de faire fonctionner ce chauffage.

Ce produit ne convient pas comme système de chauffage primaire.

VERSION FRANCAISE

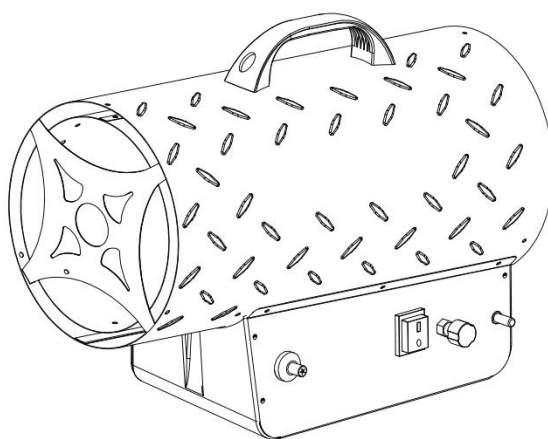

Votre nouvel appareil a été développé et conçu pour répondre aux normes strictes de FUXTEC, telles que la facilité d'utilisation et la sécurité de l'utilisateur. Bien entretenu, cet appareil vous sera utile pendant de nombreuses années.



AVERTISSEMENT : Pour réduire le risque de blessure, il est important que l'utilisateur lise et comprenne ce manuel avant d'utiliser l'équipement.

FUXTEC GMBH

Kappstrasse 69, 71083 Herrenberg-Gültstein, Allemagne

Nous nous efforçons constamment d'améliorer nos produits. Par conséquent, les données techniques et les illustrations peuvent évoluer au cours du temps ! Cependant, nous actualisons régulièrement le contenu de nos manuels d'utilisation.

Attention: le détendeur de gaz livré est adapté aux normes allemandes (détendeur avec ergot). L'achat d'un adaptateur DIN (non fourni) est nécessaire pour l'installation d'un détendeur allemand sur des bouteilles de gaz françaises. Vous trouverez ce type d'adaptateur sur internet en tapant "Adaptateur gaz bouteille française sur installation allemande" sur votre moteur de recherche favori.

Ce type d'adaptateur permet de relier un détendeur de norme allemande sur une bouteille gaz française. Bien qu'un détendeur français ait la même connectique qu'un détendeur allemand, il arrive souvent que le détendeur ne prenne pas le pas de vis. Ceci est dû à une légère différence du filetage. L'écrou résout ce problème.

21. Plan électrique

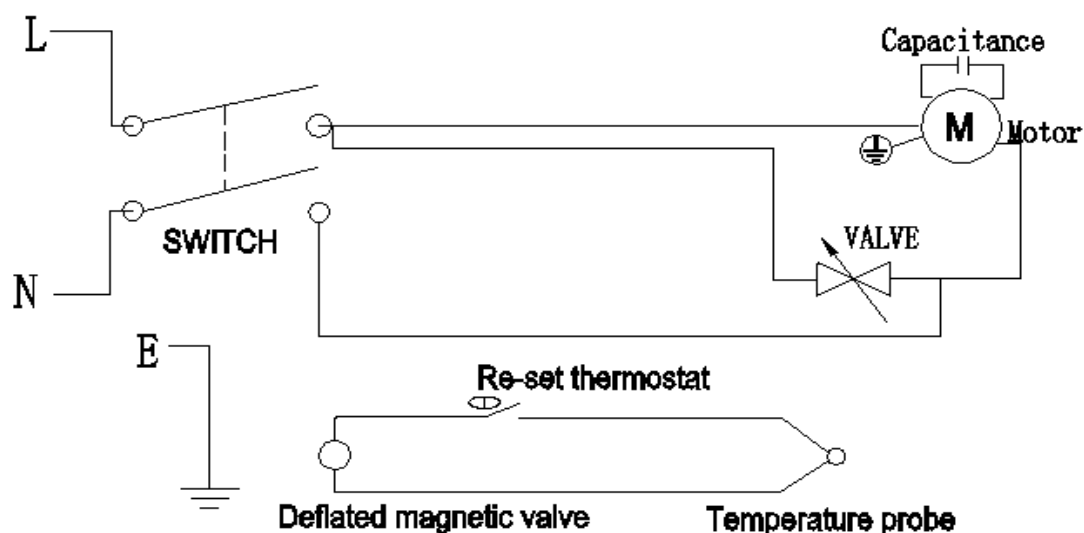

22. Données techniques

Modèle	FX-GH33
Tension nominale	30kW
Consommation carburant	2,18kg/h
Taille de la connexion du port de carburant	1,28mm
Température du flux d'air	360°C
Type de gaz	Convient uniquement pour une utilisation avec du gaz liquide
Pression d'alimentation en gaz	700mBar
Consommation électrique	220-240V~, 50Hz
Allumage	Piezo
Contrôle primaire de la flamme	Valve à gaz actionnée par un capteur thermique

Protection contre la surchauffe

75°C

23. Informations générales et règles de sécurité

AVERTISSEMENT

VOTRE SÉCURITÉ EST IMPORTANTE POUR VOUS ET POUR LES AUTRES,
VEUILLEZ DONC LIRE CES INSTRUCTIONS AVANT DE FAIRE FONCTIONNER CE CHAUFFAGE

AVERTISSEMENT GÉNÉRAL DE DANGER

LE NON-RESPECT DES PRÉCAUTIONS ET DES INSTRUCTIONS FOURNIES AVEC CE CHAUFFAGE PEUT ENTRAÎNER LA MORT, DES BLESSURES CORPORELLES GRAVES ET DES PERTES OU DOMMAGES MATÉRIELS DUS À DES RISQUES D'INCENDIE, D'EXPLOSION, DE BRÛLURE, D'ASPHYXIE, D'EMPOISONNEMENT AU MONOXYDE DE CARBONE ET/OU DE CHOC ÉLECTRIQUE. SEULES LES PERSONNES QUI PEUVENT COMPRENDRE ET SUIVRE LES INSTRUCTIONS DOIVENT UTILISER OU ENTRETENIR CET APPAREIL.

NE PAS UTILISER À DOMICILE OU DANS UN VÉHICULE DE LOISIRS

- A utiliser uniquement dans un endroit bien ventilé et à l'écart de matériaux inflammables.
- NE PAS utiliser pour le chauffage dans des espaces de vie tels que les maisons ou pour l'utilisation dans les bâtiments publics, voir les réglementations nationales.
- Coupez l'alimentation en gaz au niveau du robinet de la bouteille après utilisation.
- Assurez-vous que le ventilateur fonctionne correctement avant d'allumer les brûleurs.

Cet appareil peut être utilisé par des enfants de plus de 8 ans et par des personnes ayant des capacités physiques, sensorielles ou mentales réduites ou manquant d'expérience et de connaissances, à condition qu'elles soient supervisées ou qu'elles aient reçu une instruction sur l'utilisation sûre de l'appareil et qu'elles comprennent les risques encourus. Les enfants ne doivent pas jouer avec l'appareil. Le nettoyage et l'entretien de l'appareil ne doivent pas être effectués par des enfants sans surveillance.



AVERTISSEMENT : Pour éviter toute surchauffe, ne couvrez pas le chauffage.

Les enfants de moins de 3 ans doivent être tenus à l'écart, sauf s'ils sont sous surveillance constante.

Les enfants âgés de 3 ans à moins de 8 ans ne doivent pas allumer ou éteindre l'appareil, sauf s'il a été placé ou installé dans sa position normale de fonctionnement prévue et s'ils ont été supervisés ou instruits sur l'utilisation sûre de l'appareil et comprennent les risques encourus. Les enfants âgés de 3 à moins de 8 ans ne doivent pas brancher, régler ou nettoyer l'appareil ni effectuer de travaux d'entretien sur l'appareil.

ATTENTION - certaines parties de ce produit peuvent devenir très chaudes et provoquer des

brûlures. Une attention particulière doit être accordée à la présence d'enfants et de personnes à risque.

Distance de sécurité

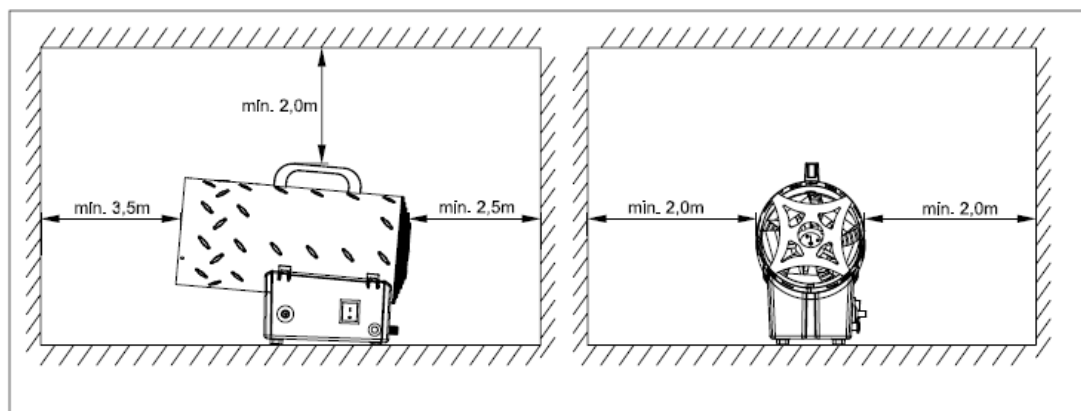

24. Instructions générales

- Les appareils de chauffage mentionnés dans le présent manuel ne peuvent être utilisés qu'à l'extérieur ou dans un environnement bien ventilé.
- Pour chaque Kilowatt, une ventilation permanente de 25 cm^3 est requise, répartie de manière égale sur le sol et le niveau de hauteur de l'appareil, avec une sortie minimale de 250 cm^3 .
- Les bouteilles de gaz doivent être utilisées et stockées conformément à la réglementation en vigueur.
- Ne jamais diriger le flux d'air chaud vers le cylindre.
- Utilisez uniquement le régulateur de pression fourni.
- N'utilisez jamais le chauffage sans son couvercle.
- Ne pas dépasser $100\text{W}/\text{m}^3$ d'espace libre. Le volume minimum de la pièce doit être supérieur à 100m^3 .
- N'obstruez pas les sections d'entrée ou de sortie de l'appareil de chauffage.
- Si le chauffage doit fonctionner à sa capacité maximale pendant une période prolongée, de la glace peut se former sur le cylindre. Cela est dû à un rejet excessif de vapeur. Le cylindre ne doit pas être chauffé pour cette raison ou pour toute autre raison. Pour éviter ou au moins réduire cet effet, utilisez un grand cylindre ou deux cylindres reliés entre eux (figure 1).

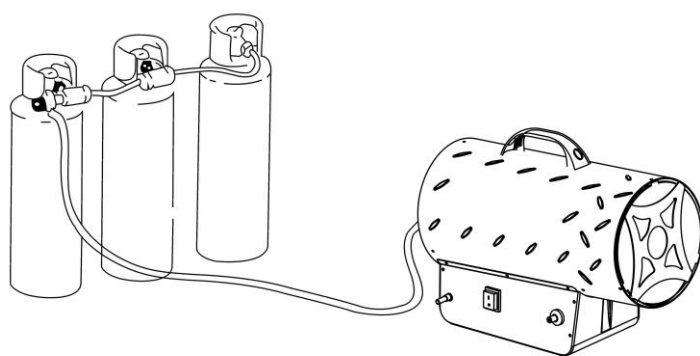

(Figure 1)

- N'utilisez pas le chauffage dans les caves, les voûtes ou dans les pièces situées sous le niveau du sol.
- En cas de dysfonctionnement, veuillez contacter le service technique.
- Fermez le robinet de la bouteille de Gaz après utilisation.
- La bouteille de gaz doit toujours être remplacée conformément aux règles de sécurité et loin de toute source d'inflammation.
- Le tuyau de gaz ne doit pas être tordu ou plié.
- Le chauffage doit être installé dans une position ignifuge, la sortie d'air chaud doit être éloignée d'au moins 3 m d'un mur ou d'un plafond inflammable et ne doit jamais être dirigée vers la bouteille de gaz.
- N'utilisez que des tuyaux à gaz et des pièces de rechange d'origine
- Les appareils de chauffage décrits dans le présent document ne sont pas destinés à un usage domestique.
- Si une fuite de gaz est détectée ou suspectée, fermez immédiatement la bouteille de gaz, éteignez le chauffage et ne l'utilisez plus jusqu'à ce qu'il ait été vérifié par un centre de service qualifié. Si le chauffage est installé à l'intérieur, assurez une bonne ventilation en ouvrant complètement la porte et les fenêtres. Ne pas produire d'étincelles ou de flammes nues.
- En cas de doute, contactez votre fournisseur.

25. Installation

- Branchez le chauffage à une prise de courant appropriée /230V~50Hz
- Assurez-vous que la machine est correctement mise à la terre.
- Raccorder le tuyau d'alimentation en gaz au régulateur de pression et raccorder le régulateur à une bouteille de gaz liquide appropriée.
- Ouvrez le robinet de la bouteille et vérifiez l'absence de fuites de gaz sur le tuyau d'alimentation et les raccords. Il est recommandé d'utiliser un détecteur de fuites agréé pour cette procédure.
- NE JAMAIS UTILISER DE FLAMMES NUES
- Pour les appareils automatiques, branchez le thermostat ambiant à la prise de l'appareil et réglez-le à la température souhaitée.

26.Manuel d'instructions

PREPARATION

- Vérifier si le chauffage n'a pas subi de dommages pendant le transport
- Raccorder le tuyau et le régulateur à la bouteille de GPL en tournant l'écrou dans le sens inverse des aiguilles d'une montre dans la sortie de la soupape de la bouteille de GPL et en le serrant fermement.
- Ouvrir le robinet de gaz de la bouteille et vérifier tous les raccords de gaz avec une solution d'eau et de savon.
- Branchez le cordon d'alimentation à une source de courant 220V~, 50Hz bien mise à la terre.

ALLUMAGE / Allumage manuelle

- Mettez l'interrupteur en position I et vérifiez que le ventilateur fonctionne correctement. (Figure 2)

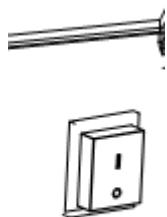

Figure 2

- Appuyez sur le bouton de la valve à gaz et appuyez sur l'allumeur piézoélectrique à plusieurs reprises jusqu'à ce que la flamme s'allume. (Figure 3-4)

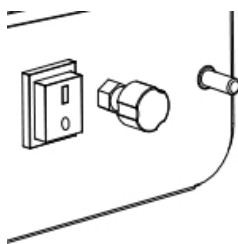

Figure 3

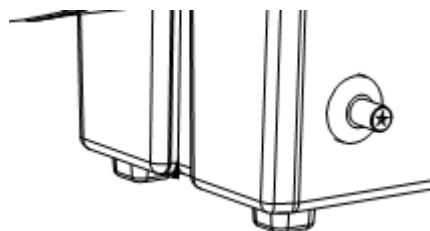

Figure 4

- Lorsque la flamme s'allume, appuyez sur le bouton de la vanne et maintenez-le enfoncé pendant environ 10 secondes. Si le chauffage s'arrête dès que le bouton de la vanne est relâché, attendez une minute et répétez la procédure de démarrage en maintenant le bouton de la vanne enfoncé plus longtemps.
- Ajustez la pression du débit de gaz en fonction de la puissance de chaleur souhaitée en tournant la roue du détendeur dans le sens inverse des aiguilles

d'une montre pour augmenter la pression ou dans le sens des aiguilles d'une montre pour la diminuer.

- Contactez votre fournisseur si vous avez d'autres problèmes.
- Réglez la flamme et la puissance en tournant le bouton de réglage dans le sens inverse des aiguilles d'une montre pour augmenter ou dans le sens des aiguilles d'une montre pour diminuer. (Figure 3).

AVERTISSEMENT

Si l'allumage est difficile ou irrégulier, avant de répéter la procédure d'allumage, assurez-vous que le ventilateur n'est pas bloqué et que l'entrée et la sortie d'air sont libres.

ETEINDRE

Pour éteindre le chauffage, fermez le robinet de la bouteille de gaz. Laissez le ventilateur fonctionner jusqu'à ce que la flamme s'éteigne, puis mettez l'interrupteur du ventilateur en position O.

CLIMATISATION

- a. Le chauffage peut également être utilisé comme ventilateur.
- b. Dans ce cas, retirez le tuyau d'alimentation en gaz et branchez la fiche du chauffage à une source d'énergie appropriée.
- c. Mettez l'interrupteur du ventilateur en position I.

AVERTISSEMENT ODEUR

!!! ATTENTION !!!

Risque de suffocation

- N'utilisez pas le chauffage pour chauffer des locaux d'habitation.
- Ne pas utiliser dans des endroits non ventilés.
- Ne pas obstruer le flux d'air de combustion et de ventilation.
- Un air frais suffisant doit être fourni pour répondre aux besoins en air de combustion de l'appareil de chauffage utilisé.
- Le manque d'air frais entraîne une mauvaise combustion
- Une combustion incorrecte peut entraîner un empoisonnement au monoxyde de carbone, qui peut à son tour causer des blessures graves ou la mort. Les symptômes d'une intoxication au monoxyde de carbone peuvent comprendre des maux de tête, des vertiges et des difficultés respiratoires.

Odeur de gaz

Le gaz de pétrole liquéfié et le gaz naturel ont des odeurs artificielles qui sont ajoutées spécifiquement pour détecter les fuites dans les gaz de combustion.

Si une fuite de gaz se produit, vous devriez pouvoir sentir le gaz combustible. Le propane (LP) étant plus lourd que l'air, vous devez sentir l'odeur du gaz à ras du sol.

CHAQUE ODEUR DE GAZ EST UN SIGNAL POUR AGIR IMMÉDIATEMENT !

- Ne prenez aucune mesure susceptible d'enflammer le gaz combustible. N'actionnez aucun interrupteur électrique. Ne débranchez aucune alimentation électrique ou rallonge. N'allumez pas d'allumettes ou d'autres sources de flamme. N'utilisez pas votre téléphone.
- Faites sortir tout le monde du bâtiment et quittez les lieux immédiatement.
- Fermez toutes les vannes d'alimentation en gaz propane (LP) ou en carburant des bouteilles ou la vanne principale d'alimentation en carburant du compteur si vous utilisez du gaz naturel.
- Le gaz propane (LP) est plus lourd que l'air et peut se déposer dans des zones plus profondes. Si vous avez des raisons de suspecter une fuite de propane, restez à l'écart de toutes les zones profondes.
- Utilisez le téléphone de votre voisin et appelez votre fournisseur de gaz combustible et les pompiers. Ne rentrez pas dans le bâtiment ou la zone.
- Restez à l'écart du bâtiment et des locaux jusqu'à ce que les pompiers et votre fournisseur de gaz combustible vous déclarent en sécurité.
- Enfin, demandez au responsable du service du gaz combustible et aux pompiers de rechercher les fuites de gaz. Faites-les ventiler le bâtiment et la zone avant votre retour. Le personnel de service correctement formé doit réparer les fuites, vérifier s'il y a d'autres fuites et rallumer l'appareil pour vous.

27.MAINTENANCE

- Les réparations ou les travaux d'entretien ne peuvent être effectués que par du personnel qualifié.
- L'appareil doit être vérifié au moins une fois par an par un technicien qualifié.
- Vérifier régulièrement l'état du tuyau de gaz et du régulateur de gaz et s'ils doivent être remplacés. N'utilisez que des pièces de rechange d'origine.
- Débranchez le chauffage de l'alimentation en gaz et en électricité avant de commencer les travaux d'entretien sur le chauffage.
- Si l'appareil n'a pas été utilisé pendant une longue période, nous recommandons qu'un technicien effectue une inspection générale avant l'utilisation. Il est important de vérifier les points suivants :
- Vérifier régulièrement l'état du tuyau d'alimentation en gaz et n'utiliser que des pièces de rechange d'origine lors des modifications.
- Vérifier la position de l'électrode d'allumage (voir fig.5).

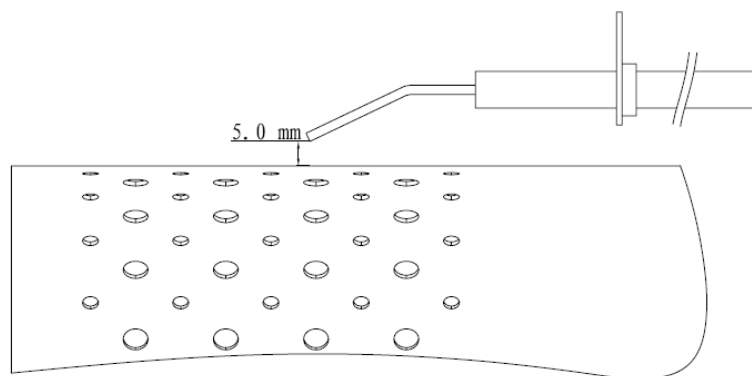

Figure 5

- Vérifiez les connexions du thermostat de sécurité et du thermocouple : elles doivent toujours être propres.
- Nettoyer les pales du ventilateur et l'intérieur du chauffage à l'air comprimé si nécessaire

28. Recyclage

Le 1er janvier 2015, est entré en application le décret 2014-1577 du 23 décembre 2014 relatif à la signalétique commune des produits recyclables qui relèvent d'une consigne de tri. Ce décret entérine utilisation du logo TRIMAN qui s'applique aux produits recyclables.

Le TRIMAN est une signalétique qui répond à une obligation réglementaire et fait l'objet d'une diffusion auprès des consommateurs. Conformément au décret d'application relatif à la signalétique commune des produits recyclables qui relèvent d'une consigne de tri précise, tout metteur sur le marché de produits recyclables soumis à un dispositif de **responsabilité élargie des producteurs** doit apposer une signalétique commune sur ses produits, ou à défaut sur l'emballage, la notice ou tout autre support y compris dématérialisé, informant le consommateur que ceux-ci relèvent d'une **consigne de tri**.

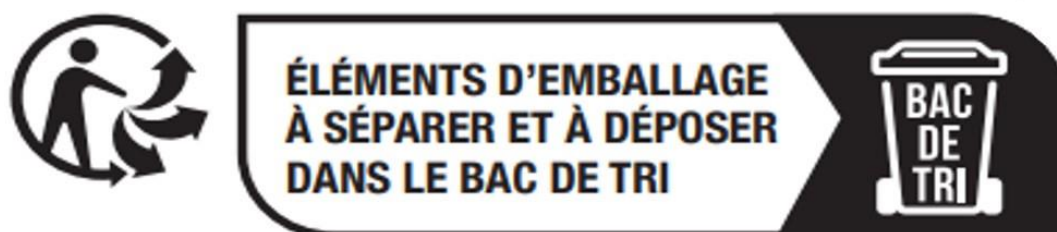

29.GESTION DES PANNES

PROBLEME	CAUSE	SOLUTION
Le moteur ne fonctionne pas	Pas d'alimentation électrique	Vérifier la barrette de raccordement avec un testeur
	Le thermostat de sécurité est enclenché	Attendez environ une minute, puis redémarrez
Le moteur fonctionne, mais le brûleur ne brûle pas et après quelques secondes, le chauffage s'arrête	Le robinet de gaz de la bouteille est fermé	Ouvrez le robinet de gaz
	La bouteille est vide	Utiliser une nouvelle bouteille
	La buse est bouchée	Retirez la buse et nettoyez-la
	L'électrovanne de gaz n'est pas ouverte	Vérifiez que l'électrovanne fonctionne
Le brûleur brûle brièvement, mais après quelques secondes, le chauffage s'arrête	Il n'y a pas d'étincelle	Vérifier la position de l'électrode
	Aucune connexion au système de mise à la terre	Vérifiez-les et connectez tout correctement
	Connexion défectueuse entre le capteur et le dispositif de sécurité	Vérifiez-les et connectez tout correctement
Le chauffage s'arrête en cours de fonctionnement	Dispositif de sécurité défectueux	Remplacer le dispositif de sécurité
	Fourniture excessive de gaz	Vérifier le réducteur de pression et le remplacer si nécessaire
	Trop peu de flux d'air	Vérifier le bon fonctionnement du moteur
	Alimentation en gaz insuffisante en raison de la formation de glace sur la bouteille	Vérifiez et utilisez une bouteille plus grande ou deux bouteilles reliées

30. Déclaration de conformité UE

Nous, FUXTEC GmbH, Kappstraße 69, 71083 Herrenberg - Allemagne, déclarons par la présente

que le produit décrit ci-dessous, sur la base de sa conception et de sa construction et dans la version commercialisée par nos soins, est conforme aux exigences de santé et de sécurité des normes européennes pertinentes.

Cette déclaration perd sa validité si les produits sont modifiés sans notre accord.

Désignation du produit : Canon à chaleur à gaz

Type de produit : Chauffage au gaz

Marque : FUXTEC

Numéro de série : FX-GH33...

L'article est conforme aux directives de la CE : (UE) 2016/426

Application de normes harmonisées :

EN1596:1998 + A1:2004

Herrenberg, 11.07.2023



Leonhard Zikler
CEO

LEGGERE ATTENTAMENTE LE ISTRUZIONI:

Leggere le istruzioni e osservarne il contenuto. Conservare le seguenti istruzioni in un luogo sicuro per eventuali utilizzi futuri. Non permettere a soggetti che non hanno letto il seguente manuale d'istruzioni di installare, azionare, regolare o utilizzare il generatore d'aria calda.

Questo prodotto non è stato concepito come sistema di riscaldamento primario.

VERSIONE ITALIANA

31.SCHEMA STRUTTURALE

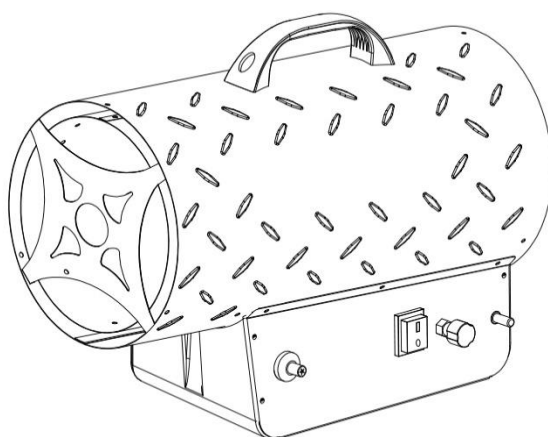

32.SCHEMA ELETTRICO

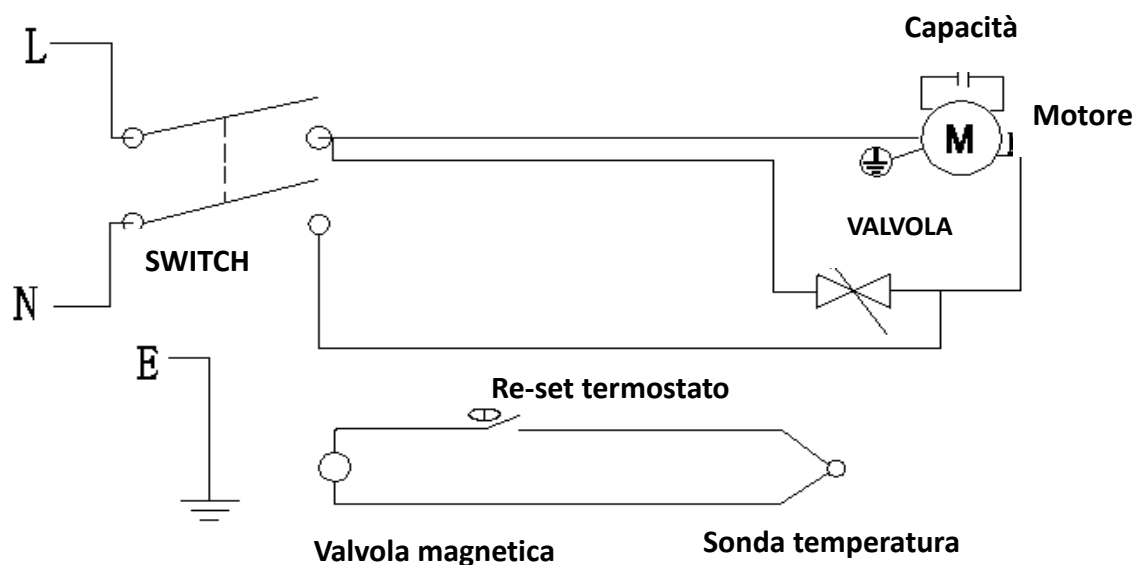

33.SPECIFICHE DEL GENERATORE D'ARIA CALDA

Modello	FX-GH33
Potenza nominale	30kW
Consumo carburante	2,18kg/h
Dimensioni attacco condotto carburante	1,28mm
Temperatura flusso d'aria	360°C
Tipo di gas	Da utilizzare esclusivamente con gas liquido
Pressione alimentazione gas	700mBar
Consumo energetico	220-240V~, 50Hz
Accensione	Piezoelettrica
Controllo valvola primaria	Valvola del gas azionata da termosensore
Protezione dal surriscaldamento	75°C

ATTENZIONE

PER LA PROPRIA SICUREZZA E QUELLA ALTRUI SI PREGA DI LEGGERE ATTENTAMENTE LE SEGUENTI ISTRUZIONI PRIMA DI UTILIZZARE IL PRODOTTO.

AVVERTENZE DI PERICOLO GENERALI

LA MANCATA OSSERVANZA DELLE AVVERTENZE E DELLE DISPOSIZIONI FORNITE CON IL GENERATORE D'ARIA CALDA PUÒ PROVOCARE MORTE, LESIONI PERSONALI

GRAVI, DISTRUZIONE O DANNEGGIAMENTO DI OGGETTI A CAUSA DI INCENDI, ESPLOSIONI, USTIONI, SOFFOCAMENTO, AVVELENAMENTO DA MONOSSIDO DI CARBONIO E/O ELETTROCUZIONE.

L'UTILIZZO E LA MANUTENZIONE DEL GENERATORE DI ARIA CALDA POSSONO ESSERE EFFETTUATI ESCLUSIVAMENTE DA SOGGETTI CHE HANNO LETTO E COMPRESO LE SEGUENTI ISTRUZIONI. IL PRODOTTO NON È ADATTO ALL'UTILIZZO ALL'INTERNO DI ABITAZIONI O CAMPER.

- Utilizzare esclusivamente in aree ben areate e lontano da materiali infiammabili.
 - NON adatto al riscaldamento di abitazioni o all'uso in edifici pubblici; osservare le prescrizioni di legge nazionali.
 - Chiudere la valvola della bombola del gas dopo l'uso.
 - Assicurarsi che la ventola funzioni correttamente prima di accendere i bruciatori.
- Questo apparecchio può essere utilizzato da bambini a partire da 8 anni e da persone con ridotte capacità fisiche, sensoriali o mentali o con mancanza di esperienza e conoscenza, purché detti soggetti siano supervisionati o siano stati istruiti relativamente all'uso in sicurezza dell'apparecchio e ne comprendano i pericoli connessi. Non permettere a bambini di utilizzare l'apparecchio a scopo di gioco. La pulizia e la manutenzione dell'apparecchio non devono essere eseguite da bambini non sorvegliati.



- **ATTENZIONE:** per evitare il surriscaldamento, non coprire il generatore d'aria calda.
- Tenere i bambini inferiori ai 3 anni d'età a distanza dall'apparecchio, fatto salvo il caso in cui siano sotto sorveglianza costante.
- I bambini di età compresa tra i 3 e gli 8 anni possono esclusivamente accendere e spegnere l'apparecchio qualora lo stesso sia stato collocato o installato nella posizione normale prevista e a patto che detti soggetti siano stati istruiti relativamente all'uso in sicurezza dell'apparecchio e ne comprendano i pericoli connessi. I bambini nella fascia di età compresa tra 3 e 8 anni non possono collegare, regolare, pulire o eseguire interventi di manutenzione sul dispositivo.
- **ATTENZIONE** - alcune parti di questo prodotto possono arroventarsi e causare ustioni. È necessario prestare particolare attenzione alla presenza di bambini e persone vulnerabili.

Distanza di sicurezza

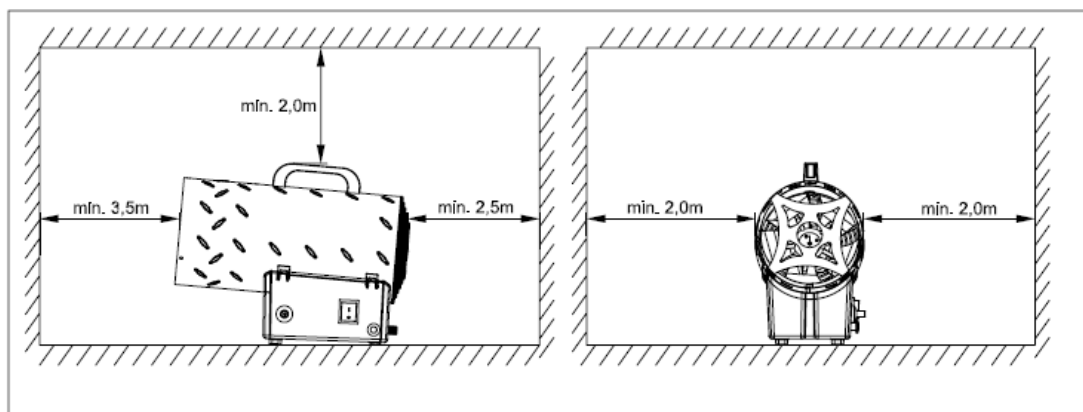

34.DISPOSIZIONI GENERALI

- Il generatore d'aria calda a cui fanno riferimento le seguenti istruzioni può essere utilizzato esclusivamente all'aperto o in ambienti ben areati.
- Per ogni KW sono necessari 25 cm³ di ventilazione permanente, distribuiti uniformemente sul pavimento e a livello dell'altezza dell'apparecchio, con un'uscita minima di 250 cm³.
- Le bombole di gas devono essere utilizzate e conservate conformemente alle norme vigenti.
- Non dirigere mai il flusso d'aria calda verso il cilindro.
- Utilizzare esclusivamente il regolatore di pressione fornito.
- Non utilizzare mai il generatore d'aria calda senza copertura.
- Non superare i 100W/m³ di spazio libero. Il volume minimo del locale deve essere superiore a 100m³.
- Non ostruire le prese di ingresso e uscita del generatore d'ara calda.
- Se il generatore rimane in funzione al regime massimo per un periodo di tempo prolungato, è possibile che si formi del ghiaccio sulla bombola. Ciò è dovuto all'eccessivo rilascio di vapore. La bombola non deve essere riscaldata in nessun caso. Per evitare o quantomeno ridurre questo effetto, utilizzare una bombola di dimensioni superiori oppure due bombole collegate tra loro (figura 1).

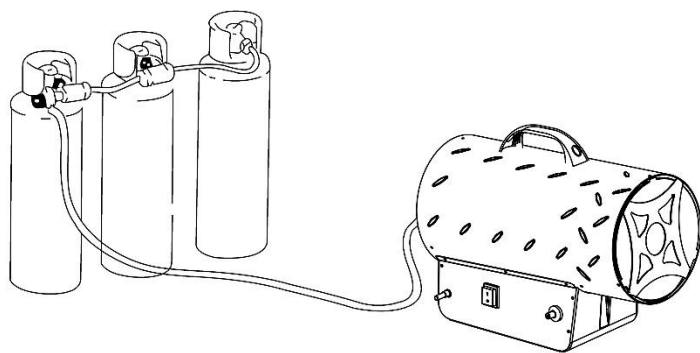

(Figura1)

- Non utilizzare il generatore d'aria calda in scantinati, sotterranei o in locali collocati sotto il livello del suolo.
- In caso di malfunzionamento si prega di contattare il servizio di assistenza tecnica.
- Dopo l'uso, chiudere il rubinetto della bombola del gas.
- La bombola del gas deve essere sempre sostituita nel rispetto delle norme di sicurezza e lontano da qualsiasi fonte di innesco.
- Il tubo del gas non deve essere attorcigliato o piegato.
- Il generatore d'aria calda deve essere installato in un luogo provvisto di protezioni antincendio; il foro d'uscita dell'aria calda deve trovarsi ad almeno 3 metri da pareti o soffitti infiammabili e non deve mai essere rivolta verso la bombola del gas.
- Utilizzare esclusivamente tubi del gas e pezzi di ricambio originali.
- Il generatore d'aria calda descritto nel presente manuale non è destinato all'uso domestico.
- Se viene rilevata una fuga di gas o ne si ha il sospetto, chiudere immediatamente la bombola, spegnere il generatore d'aria calda e non utilizzarlo fino a quando non sia stato sottoposto ad un controllo da parte di un centro di assistenza qualificato. Se il generatore d'aria calda è installato in luoghi chiusi, assicurarsi che le porte e le finestre siano completamente aperte per garantire un buon livello d'aerazione. Non generare scintille o fiamme libere.
- In caso di dubbi, contattare il proprio fornitore.

35.INSTALLAZIONE

- Collegare il generatore d'aria calda ad una presa idonea /230V~50Hz
- Assicurarsi che l'apparecchio sia correttamente collegato a terra.
- Collegare il tubo di alimentazione del gas al regolatore di pressione e quest'ultimo ad una bombola di gas liquido idonea, **il regolatore fornito e'**

adatto allo standard di bombole tedesco, e' necessario procurarsi un regolatore idoneo per le bombole italiane.

- Aprire il rubinetto della bombola e controllare che dal tubo di alimentazione e dai raccordi non fuoriesca gas. Si raccomanda di utilizzare per questa procedura un rilevatore di perdite certificato.
- NON UTILIZZARE MAI FIAMME LIBERE.
- In presenza di apparecchi automatici, collegare il termostato ambiente alla presa dell'apparecchio e regolarlo sulla temperatura desiderata.

36.ISTRUZIONI D'USO

PREPARAZIONE ALL'USO

- Controllare che il generatore d'aria calda non presenti danni riconducibili al trasporto.
- Collegare il tubo e il modulo di regolazione alla bombola GPL girando il dado in senso antiorario in prossimità della valvola della bombola GPL e stringendolo saldamente.
- Aprire la valvola del gas della bombola e controllare tutti i collegamenti con una soluzione a base di acqua e sapone.
- Collegare il cavo di rete ad una fonte di alimentazione 220V~, 50Hz correttamente collegata a terra.

37.ACCENSIONE / Accensione manuale

- Portare l'interruttore in posizione I e controllare che la ventola funzioni correttamente. (Figura 2)



Figura 2

- Premere il pulsante della valvola del gas e premere ripetutamente l'interruttore piezoelettrico fino a quando la fiamma non si accende (figura 3-4)

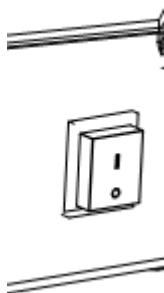
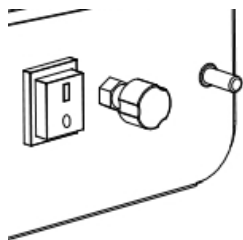

• Figura 3

Figura 4

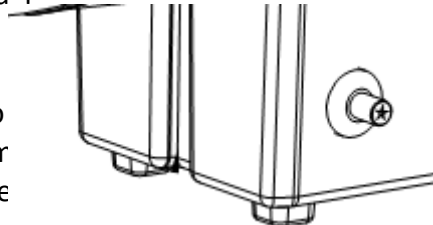

- Quando la fiamma si accende, tenere premuto 10 secondi. Se il generatore d'aria calda si ferma della valvola, attendere un minuto e ripetere premuto il pulsante della valvola per più tempo.
- Regolare la pressione del flusso di gas in base al livello di calore desiderato girando la ruota del riduttore di pressione in senso antiorario per aumentare la pressione o in senso orario per diminuirla.
- Contattare il proprio fornitore se si dovessero riscontrare ulteriori problemi.
- Regolare fiamma e potenza ruotando la manopola di regolazione in senso antiorario per incrementarne il livello o in senso orario per diminuirlo (figura 3).

ATTENZIONE

Se l'accensione dovesse risultare difficoltosa o irregolare, assicurarsi che la ventola non sia bloccata e che l'ingresso e l'uscita dell'aria siano liberi prima di ripetere la procedura di accensione.

SPEGNIMENTO

Per spegnere il generatore d'aria calda, chiudere il rubinetto della bombola del gas. Lasciare girare la ventola finché la fiamma non si spegne, poi posizionare l'interruttore della ventola su O.

CLIMATIZZAZIONE

- Il generatore d'aria calda può essere utilizzato anche come ventilatore.
- Per utilizzarlo a tale scopo, rimuovere il tubo di alimentazione del gas e collegare la spina del generatore d'aria calda ad una fonte di alimentazione adeguata.
- Impostare l'interruttore del ventilatore su I.

AVVISO IN CASO DI DISPERSIONE DI ODORI

!!! ATTENZIONE !!!

Pericolo di soffocamento

- Non utilizzare il generatore d'aria calda per riscaldare spazi abitativi.
- Non utilizzare il generatore d'aria calda in aree non adeguatamente areate.
- Non ostruire il flusso d'aria di combustione e ventilazione.
- Deve essere garantito un quantitativo sufficiente di aria per soddisfare i requisiti di combustione del riscaldatore utilizzato.
- La mancanza di aria determina un processo di combustione scorretto.
- Una combustione errata può comportare l'avvelenamento da monossido di carbonio, che a sua volta può causare lesioni gravi o morte. I sintomi dell'avvelenamento da monossido di carbonio possono includere mal di testa, vertigini e difficoltà respiratorie.

ODORE DI GAS

Il gas propano e il gas naturale possiedono essenze artificiali aggiunte appositamente per rilevarne le perdite.

Se dovesse verificarsi una perdita di gas, si dovrebbe essere in grado di avvertire l'odore del gas combustibile. Poiché il propano (LP) è più pesante dell'aria, se ne dovrebbe avvertire l'odore in prossimità del pavimento. QUALSIASI ODORE DI GAS RAPPRESENTA UN SEGNALE DI INTERVENTO IMMEDIATO!

- Non adottare comportamenti che potrebbero far infiammare il gas combustibile. Non azionare alcun interruttore elettrico. Non scollegare gli alimentatori o le prolunghere. Non accendere fiammiferi o altre fonti di innesco. Non usare il telefono.
- Evacuare immediatamente l'edificio e allontanarsi da quest'ultimo.
- Chiudere tutte le valvole di alimentazione del gas propano (LP), della bombola o la valvola principale di alimentazione del combustibile sul contatore nel caso di utilizzo di gas naturale.
- Il gas propano (LP) è più pesante dell'aria e può accumularsi nei punti più a contatto con il pavimento. Se si ha il sospetto di una fuoriuscita di propano, allontanarsi da detti punti.
- Utilizzare il telefono dei vicini per contattare il proprio fornitore di gas combustibile e i vigili del fuoco. Non accedere nuovamente all'edificio o alla zona interessata.
- Tenersi a distanza dall'edificio e dalla zona interessata fino a quando l'area non verrà dichiarata sicura dai vigili del fuoco e dal proprio fornitore.
- Infine, far individuare al proprio fornitore di gas e ai vigili del fuoco la fuoriuscita di gas. Far areare l'intero edificio e la zona interessata prima di riaccedervi. Il personale di servizio specializzato dovrà eliminare le perdite, verificare ulteriori fuoriuscite di gas e occuparsi della riaccensione dell'apparecchio.

ATTENZIONE

- Le riparazioni e le manutenzioni devono essere effettuate esclusivamente da personale qualificato.

- L'apparecchio deve essere sottoposto a controllo almeno una volta all'anno da un tecnico qualificato.
- Controllare regolarmente lo stato del tubo del gas e del regolatore del gas, verificando se dette parti debbano essere sostituite. Utilizzare esclusivamente pezzi di ricambio originali.
- Prima di iniziare interventi di manutenzione sul generatore d'aria calda, scollegarlo dalla rete del gas e dalla rete elettrica.
- Se non si dovesse utilizzare l'apparecchio per un periodo di tempo prolungato, si consiglia di far eseguire un controllo generale da parte di un tecnico prima di porre nuovamente in uso il dispositivo. È molto importante eseguire i seguenti controlli:
- Controllare regolarmente lo stato del tubo di alimentazione del gas ed utilizzare esclusivamente ricambi originali per eventuali modifiche.
- Controllare la posizione dell'elettrodo di accensione (Vedi fig.5).

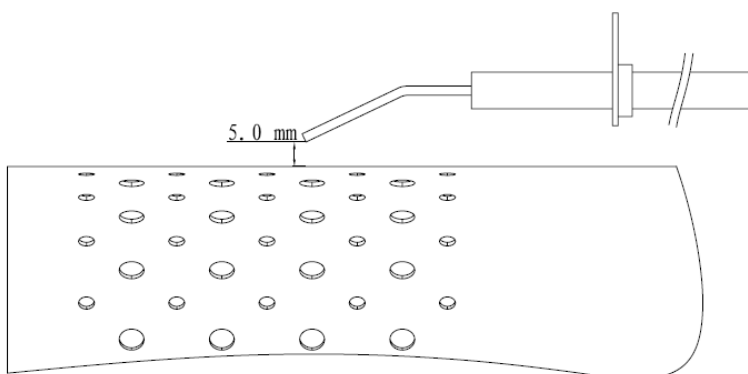

- Controllare i collegamenti del termostato di sicurezza e della termocoppia: devono essere sempre puliti. Se necessario, pulire le pale del ventilatore e la parte interna del riscaldatore con un compressore.

38.RISOLUZIONE DEI PROBLEMI

PROBLEMA	CAUSA	SOLUZIONE
Il motore non funziona	Alimentazione elettrica assente	Controllare la morsettiera con un tester
	Il termostato di sicurezza è attivato	Attendere circa un minuto, poi riaccendere
Il motore funziona ma il bruciatore non brucia e dopo alcuni secondi cessa il riscaldamento	Il rubinetto della bombola del gas è chiuso	Aprire il rubinetto del gas
	La bombola è vuota	Utilizzare una nuova bombola
	L'ugello è intasato	Rimuovere l'ugello e pulirlo
	L'elettrovalvola del gas non è aperta	Controllare che l'elettrovalvola funzioni
Il bruciatore brucia brevemente ma dopo alcuni secondi il riscaldamento si interrompe	Non c'è scintilla	Controllare la posizione dell'elettrodo
	Nessun collegamento con il sistema di messa a terra	Controllare e collegare tutto correttamente
	Collegamento difettoso tra sensore e dispositivo di sicurezza	Controllare e collegare tutto correttamente
Il riscaldamento si interrompe durante il funzionamento	Dispositivo di sicurezza difettoso	Sostituire il dispositivo di sicurezza
	Eccessiva alimentazione di gas	Controllare il riduttore di pressione e sostituirlo se necessario
	Flusso d'aria troppo debole	Controllare che il motore funzioni correttamente
	Insufficiente alimentazione di gas a causa della formazione di ghiaccio sulla bombola	Controllare ed utilizzare una bombola più grande o due bombole collegate tra loro

39.Cenni sullo smaltimento

Smaltire il contenuto dell'imballo secondo le normative previste del proprio comune sulla raccolta differenziata.

Visitare il sito www.fuxtec.it per avere maggiori informazioni sulla composizione dei materiali dell'imballo.

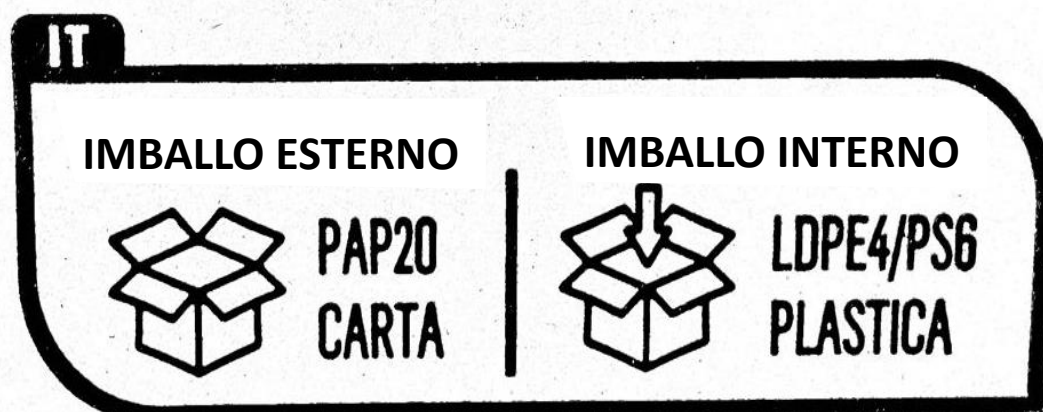

Raccolta differenziata.

Verifica le disposizioni del tuo comune

40. Dichiarazione di conformità UE

Con la presente, FUXTEC GmbH, Kappstraße 69, 71083 Herrenberg – Germany, dichiara

che il prodotto indicato di seguito, in base alla sua struttura e alla versione dello stesso da noi commercializzata, è conforme ai requisiti di sicurezza e salute delle normative europee di riferimento.

In caso di modifiche sui prodotti non concordate con la ns. Società, la presente dichiarazione perde di validità.

Denominazione prodotto: Generatore d'aria calda a gas

Tipo prodotto: Riscaldatore a gas

Marca: FUXTEC

Numero di serie: FX-GH33...

Il prodotto rispetta le direttive CE: (UE) 2016/426

Norme armonizzate applicabili:
EN1596:1998 + A1:2004

Herrenberg, 11.07.2023



Leonhard Zikler
CEO

LEA ATENTAMENTE LAS INSTRUCCIONES:

Lea las instrucciones y observe su contenido. Guarde las siguientes instrucciones en un lugar seguro para su uso futuro. No permita que personas que no hayan leído el siguiente manual de instrucciones instalen, manejen, ajusten o utilicen el generador de aire caliente.

Este producto no está diseñado como sistema de calefacción primario.

VERSION ESPANOLA

41.ESQUEMA ESTRUCTURAL

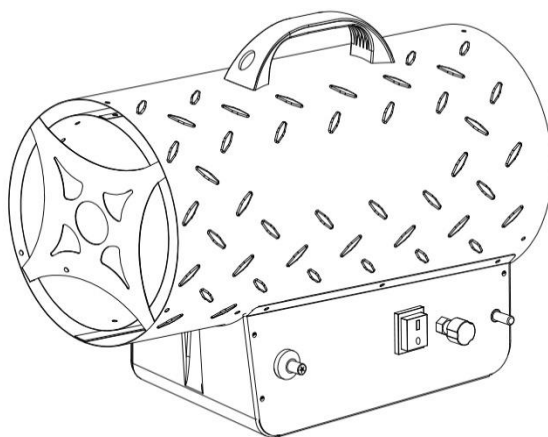

42.DIAGRAMA DE CABLEADO

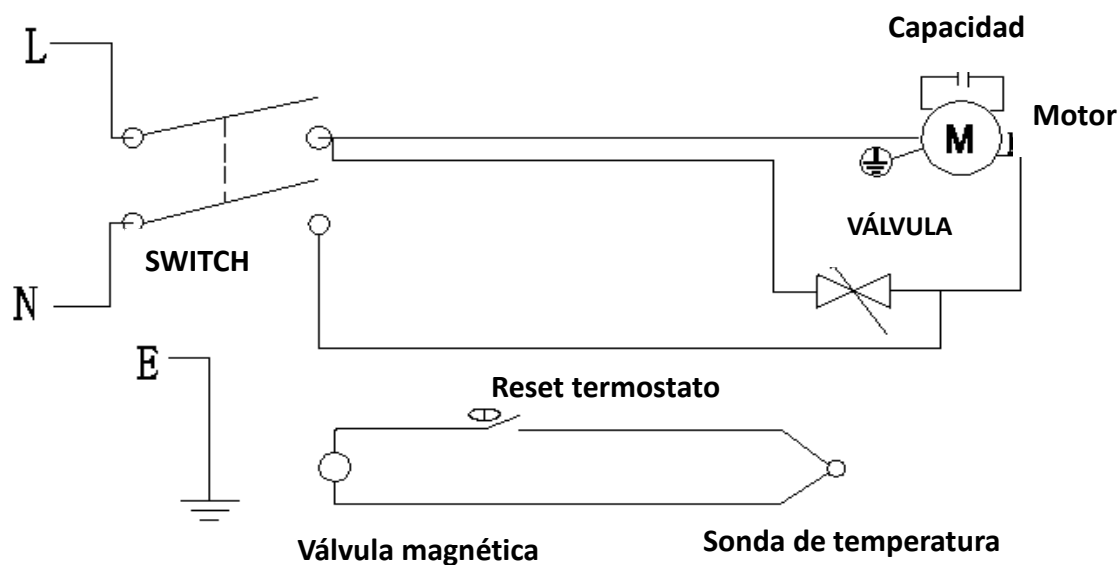

43.ESPECIFICACIONES DEL GENERADOR DE AIRE CALIENTE

Modelo	FX-GH33
Potencia nominal	30kW
Consumo de combustible	2,18kg/h
Dimensiones de la conexión de la línea de combustible	1,28mm
Temperatura del flujo de aire	360°C
Tipo de gas	Sólo para uso con gas licuado
Presión de suministro de gas	700mBar
Consumo de energía	220-240V~, 50Hz
Encendido	Piezoeléctrico
Control de la válvula primaria	Válvula de gas accionada por termosensor
Protección contra sobrecalentamiento	75°C

ATENCIÓN

POR SU PROPIA SEGURIDAD Y LA DE LOS DEMÁS, LEA ATENTAMENTE LAS SIGUIENTES INSTRUCCIONES ANTES DE UTILIZAR EL PRODUCTO.

ADVERTENCIAS GENERALES DE PELIGRO

LA NO OBSERVANCIA DE LAS ADVERTENCIAS E INSTRUCCIONES SUMINISTRADAS CON EL GENERADOR DE AIRE CALIENTE PUEDE PROVOCAR LA MUERTE, LESIONES PERSONALES GRAVES, DESTRUCCIÓN O DAÑOS MATERIALES DEBIDO A INCENDIO, EXPLOSIÓN, QUEMADURAS, ASFIXIA, INTOXICACIÓN POR MONÓXIDO DE CARBONO Y/O ELECTROCUCIÓN.

EL GENERADOR DE AIRE CALIENTE SÓLO DEBE SER UTILIZADO Y MANTENIDO POR PERSONAS QUE HAYAN LEÍDO Y COMPRENDIDO LAS SIGUIENTES INSTRUCCIONES. EL PRODUCTO NO ES ADECUADO PARA SU USO EN EL INTERIOR DE VIVIENDAS O AUTOCARAVANAS.

- Utilizar sólo en zonas bien ventiladas y lejos de materiales inflamables.
- NO apto para la calefacción de viviendas ni para su uso en edificios públicos; observe los requisitos legales nacionales.
- Cierre la válvula de la bombona de gas después de usarla.
- Asegúrese de que el ventilador funciona correctamente antes de encender los quemadores.
- Este aparato puede ser utilizado por niños a partir de 8 años y por personas con capacidades físicas, sensoriales o mentales reducidas o con falta de experiencia y conocimientos, siempre que estén supervisados o hayan sido instruidos en el uso seguro del aparato y comprendan los peligros que conlleva. No permita que los niños utilicen el aparato para jugar. La limpieza y el mantenimiento del aparato no deben ser realizados por niños sin supervisión.



- **ATENCIÓN:** Para evitar el sobrecalentamiento, no cubra el generador de aire caliente.
- Mantenga a los niños menores de 3 años alejados del aparato, a menos que estén bajo supervisión constante.
- Los niños de entre 3 y 8 años sólo pueden encender y apagar el aparato si se ha colocado o instalado en la posición normal prevista y siempre que hayan sido instruidos en el uso seguro del aparato y comprendan los peligros que conlleva. Los niños de entre 3 y 8 años no pueden conectar, ajustar, limpiar ni reparar el aparato.
- **ATENCIÓN** - Algunas partes de este producto pueden ponerse al rojo vivo y provocar quemaduras. Debe tenerse especial cuidado en presencia de niños y personas vulnerables.

Distancia de seguridad

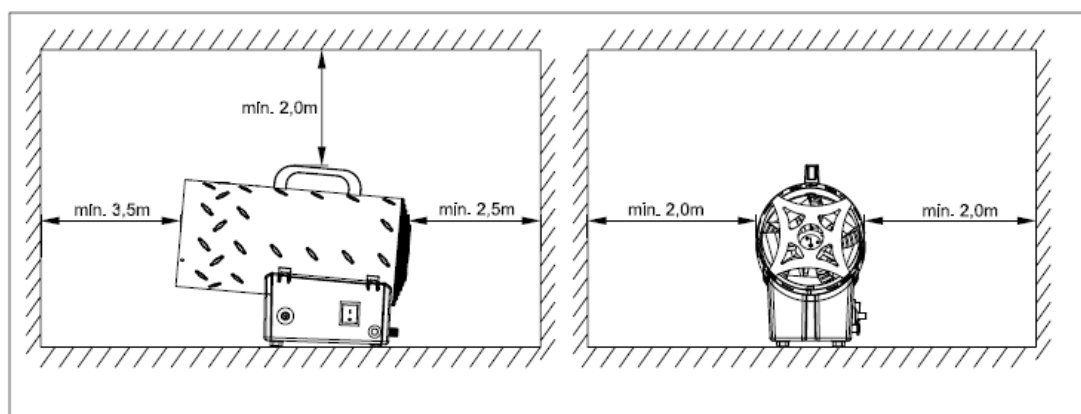

44.DISPOSICIONES GENERALES

- El generador de aire caliente al que se refieren las siguientes instrucciones sólo puede utilizarse al aire libre o en locales bien ventilados.
- Por cada KW, se requieren 25 cm³ de ventilación permanente, distribuidos uniformemente por el suelo y a la altura del aparato, con una salida mínima de 250 cm³.
- Las bombonas de gas deben utilizarse y almacenarse de acuerdo con la normativa vigente.
- No dirija nunca el flujo de aire caliente hacia la bombona.
- Utilice únicamente el regulador de presión suministrado.
- No utilice nunca el generador de aire caliente sin cobertura.
- No supere los 100W/m³ de espacio libre. El volumen mínimo de la sala debe ser superior a 100 m³.
- No obstruir las tomas de entrada y salida del generador de agua caliente.
- Si el generador funciona a velocidad máxima durante un período prolongado, puede formarse hielo en la bombona. Esto se debe a una liberación excesiva de vapor. La bombona no debe calentarse en ningún caso. Para evitar o al menos reducir este efecto, utilice una bombona más grande o dos bombonas conectadas entre sí (figura 1).

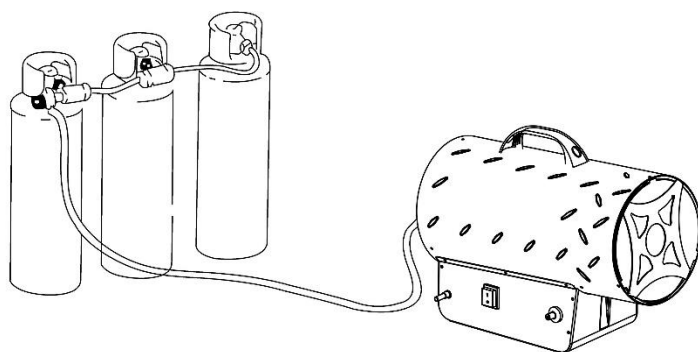

(Figura1)

- No utilice el generador de aire caliente en sótanos, bodegas o en habitaciones situadas por debajo del nivel del suelo.
- En caso de avería, póngase en contacto con el servicio de asistencia técnica.
- Después del uso, cierre el grifo de la bombona de gas.
- La bombona de gas debe sustituirse siempre de acuerdo con las normas de seguridad y lejos de cualquier fuente de ignición.
- El tubo de gas no debe estar doblado ni retorcido.
- El generador de aire caliente debe instalarse en un lugar con protección contra incendios; el orificio de salida del aire caliente debe estar al menos a 3 metros de paredes o techos inflamables y nunca debe estar orientado hacia la

bombona de gas.

- Utilice únicamente mangueras de gas y piezas de repuesto originales.
- El generador de aire caliente descrito en este manual no está destinado al uso doméstico.
- Si se detecta o sospecha una fuga de gas, cierre inmediatamente la bombona, apague el generador de aire caliente y no lo utilice hasta que haya sido revisado por un centro de servicio cualificado. Si el generador de aire caliente se instala en interiores, asegúrese de que las puertas y ventanas estén completamente abiertas para garantizar una buena ventilación. No genere chispas ni llamas.
- En caso de duda, póngase en contacto con su proveedor.

45.INSTALACIÓN

- Conecte el generador de aire caliente a una toma de corriente adecuada /230V~50Hz
- Asegúrese de que el aparato está correctamente conectado a tierra.
- Conecte la manguera de suministro de gas al regulador de presión y el regulador de presión a una bombona de gas licuado adecuada, **el regulador suministrado es adecuado para las normas de bombonas alemanas, es necesario obtener un regulador adecuado para las bombonas italianas.**
- Abra el grifo de la botella y compruebe que no sale gas de la manguera de suministro ni de los accesorios. Se recomienda utilizar un detector de fugas certificado para este procedimiento.
- NO UTILICE NUNCA LLAMAS DESNUDAS.
- Con los aparatos automáticos, conecte el termostato de ambiente a la toma del aparato y ajústelo a la temperatura deseada.

46.INSTRUCCIONES DE USO

PREPARACIÓN PARA SU USO

- Compruebe si el generador de aire caliente ha sufrido daños durante el transporte.
- Conecte la manguera y el módulo de control a la bombona de GLP girando la tuerca en sentido contrario a las agujas del reloj cerca de la válvula de la bombona de GLP y apretándola firmemente.
- Abra la válvula de gas de la botella y compruebe todas las conexiones con una solución de agua y jabón.
- Conecte el cable de red a una fuente de alimentación de 220V~, 50Hz con toma de tierra.

ENCENDIDO / Encendido manual

- Coloque el interruptor en la posición I y compruebe que el ventilador funciona correctamente. (Figura 2)



Figura 2

- Pulse el botón de la válvula de gas y pulse repetidamente el interruptor piezoeléctrico hasta que se encienda la llama (figura 3-4)

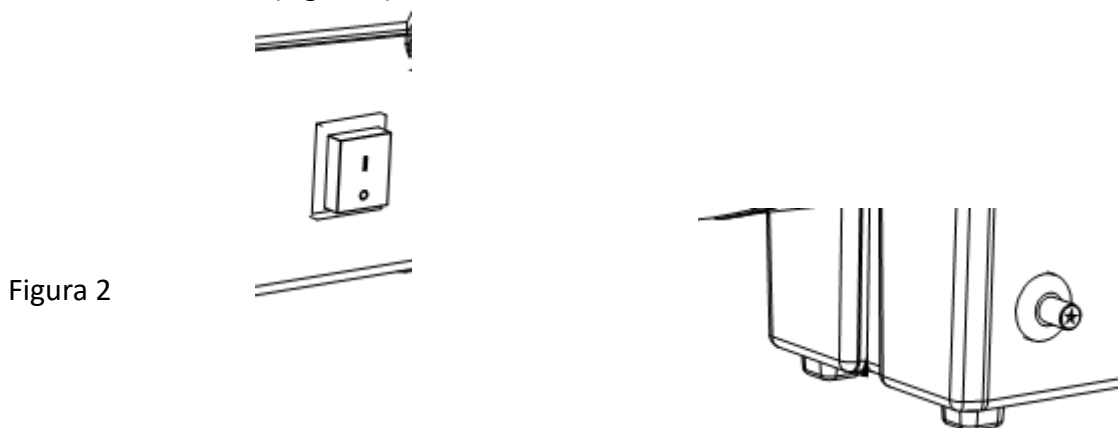

Figura 3

Figura 4

- Cuando se encienda la llama, mantenga pulsado el botón de la válvula durante unos 10 segundos. Si el generador de aire caliente se detiene tras soltar el botón de la válvula, espere un minuto y repita el procedimiento de encendido manteniendo pulsado el botón de la válvula durante más tiempo.
- Ajuste la presión del flujo de gas al nivel de calor deseado girando la rueda del reductor de presión en sentido antihorario para aumentar la presión o en sentido horario para disminuirla.
- Póngase en contacto con su proveedor si tiene más problemas.
- Ajuste la llama y la potencia girando el mando de control en el sentido contrario a las agujas del reloj para aumentar el nivel o en el sentido de las agujas del reloj para disminuirlo (figura 3).

ATENCIÓN

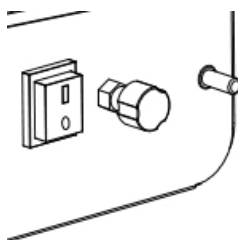
Si el encendido resulta difícil o irregular, asegúrese de que el ventilador no está bloqueado y de que la entrada y la salida de aire están libres antes de repetir el procedimiento de encendido.

APAGADO

Para apagar el generador de aire caliente, cierre el grifo de la bombona de gas. Deje que el ventilador funcione hasta que se apague la llama y, a continuación, coloque el interruptor del ventilador en la posición O.

CLIMATIZACIÓN

- El generador de aire caliente también puede utilizarse como ventilador.
- Para utilizarlo con este fin, retire el tubo de suministro de gas y conecte el enchufe del generador de aire caliente a una fuente de alimentación adecuada.
- Coloque el interruptor del ventilador en I.

ADVERTENCIA EN CASO DE DISPERSIÓN DE OLORES

!!! ATENCIÓN !!!

Peligro de asfixia

- No utilice el generador de aire caliente para calentar espacios habitables.
- No utilice el generador de aire caliente en zonas insuficientemente ventiladas.
- No obstruir el flujo de aire de combustión y ventilación.
- Debe garantizarse una cantidad de aire suficiente para satisfacer las necesidades de combustión del calefactor utilizado.
- La falta de aire provoca un proceso de combustión incorrecto.
- Una combustión inadecuada puede provocar una intoxicación por monóxido de carbono, que a su vez puede causar lesiones graves o la muerte. Los síntomas de intoxicación por monóxido de carbono pueden incluir dolores de cabeza, mareos y dificultad para respirar.

OLOR A GAS

El propano y el gas natural tienen esencias artificiales especialmente añadidas para detectar fugas.

Si se produce una fuga de gas, debería poder oler el gas combustible. Dado que el propano (LP) es más pesado que el aire, debería poder olerlo cerca del suelo. ¡CUALQUIER OLOR A GAS ES UNA SEÑAL PARA ACTUAR DE INMEDIATO!

- No realice ninguna acción que pueda provocar la ignición de gases combustibles. No accione ningún interruptor eléctrico. No desconecte las fuentes de

alimentación ni los alargadores. No encienda cerillas ni otras fuentes de ignición. No utilice el teléfono.

- Evacue inmediatamente el edificio y aléjese de él.
- Cierre todas las válvulas de suministro de gas propano (LP), la bombona o la válvula principal de suministro de combustible en el medidor si se utiliza gas natural.
- El gas propano (LP) es más pesado que el aire y puede acumularse en los puntos más en contacto con el suelo. Si sospecha que hay una fuga de propano, aléjese de estos puntos.
- Utilice el teléfono del vecino para ponerse en contacto con su proveedor de gas combustible y con los bomberos. 6. No vuelva a entrar en el edificio ni en la zona afectada.
- Manténgase alejado del edificio y de la zona afectada hasta que los bomberos y su proveedor declaren que la zona es segura.
- Por último, haga que su proveedor de gas y los bomberos identifiquen la fuga de gas. Haga ventilar todo el edificio y la zona afectada antes de volver a entrar. El personal de servicio especializado debe eliminar las fugas, comprobar que no haya más escapes de gas y encargarse de volver a poner en marcha el aparato.

47.ATENCIÓN

- Las reparaciones y el mantenimiento sólo deben ser realizados por personal cualificado.
- El aparato debe ser revisado al menos una vez al año por un técnico cualificado.
- Compruebe periódicamente el estado del tubo de gas y del regulador de gas y si es necesario sustituir estas piezas. Utilice únicamente piezas de repuesto originales.
- Antes de iniciar los trabajos de mantenimiento en el generador de aire caliente, desconéctelo del suministro de gas y electricidad.
- Si no va a utilizar el aparato durante un periodo de tiempo prolongado, le recomendamos que un técnico realice una revisión general antes de volver a ponerlo en funcionamiento. Es muy importante realizar las siguientes comprobaciones
- Compruebe periódicamente el estado de la tubería de suministro de gas y utilice únicamente piezas de repuesto originales para cualquier modificación.
- Compruebe la posición del electrodo de encendido (véase la Fig. 5).

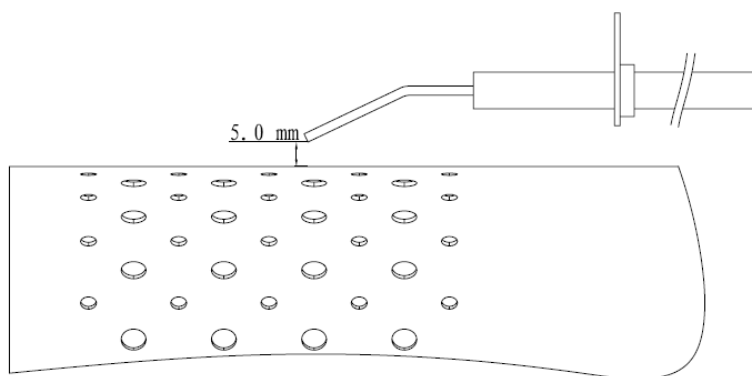

- Compruebe las conexiones del termostato de seguridad y del termopar: deben estar siempre limpias. Si es necesario, limpie las aspas del ventilador y el interior del calentador con un compresor.

48.SOLUCIÓN DE PROBLEMAS

PROBLEMA	CAUSA	SOLUCIÓN
El motor no funciona	No hay suministro eléctrico	Compruebe la caja de bornes con un comprobador
	El termostato de seguridad está activado	Espere aproximadamente un minuto y vuelva a encenderlo.
El motor funciona pero el quemador no quema y después de unos segundos el calentamiento se detiene	El grifo de la bombona de gas está cerrado	Abrir la llave del gas
	La bombona está vacía	Utilizar una bombona nueva
	La boquilla está obstruida	Retire la boquilla y límpiela
	La electroválvula de gas no está abierta	Comprobar el funcionamiento de la electroválvula
El quemador arde brevemente, pero después de unos segundos el calentamiento se detiene.	No hay conexión a la toma de tierra	Compruebe y conecte todo correctamente
	Conexión defectuosa entre el sensor y el dispositivo de seguridad	Compruebe y conecte todo correctamente
	Dispositivo de seguridad defectuoso	Sustituir el dispositivo de seguridad
La calefacción se para durante el funcionamiento	Suministro excesivo de gas	Compruebe el reductor de presión y sustitúyalo si es necesario.
	Flujo de aire demasiado débil	Compruebe que el motor funciona correctamente
	Suministro de gas insuficiente debido a la formación de hielo en la bombona	Comprobar y utilizar una bombona más grande o dos bombonas conectadas

49. Declaración de conformidad UE

Por la presente, FUXTEC GmbH, Kappstraße 69, 71083 Herrenberg – Alemania, declara

que el producto indicado a continuación, según su estructura y la versión comercializada por nosotros, cumple los requisitos de salud y seguridad de la normativa europea pertinente.

En caso de modificaciones del producto no acordadas con nuestra empresa, esta declaración pierde su validez.

Nombre del producto: Generador de aire caliente a gas

Tipo de producto: Calentador de gas

Marca: FUXTEC

Número de serie: FX-GH33...

El producto cumple las directivas de la CE: (UE) 2016/426

Normas armonizadas aplicables:

EN1596:1998 + A1:2004

Herrenberg, 11.07.2023



Leonhard Zikler
CEO

LER ATENTAMENTE AS INSTRUÇÕES:

Ler e seguir todas as instruções. Guarde as instruções num local seguro para referência futura. Não permita que ninguém que não tenha lido estas instruções instale, opere, ajuste ou faça a manutenção do aquecedor.

Este produto não é adequado como sistema de aquecimento primário.

VERSAO PORTUGUESA

50.DIAGRAMA DE ESTRUTURA

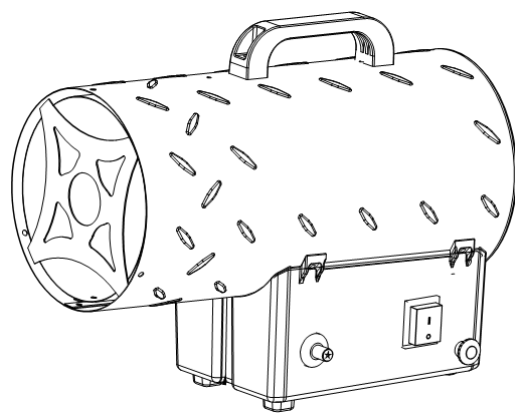

51. PLANO DE CABLAGEM

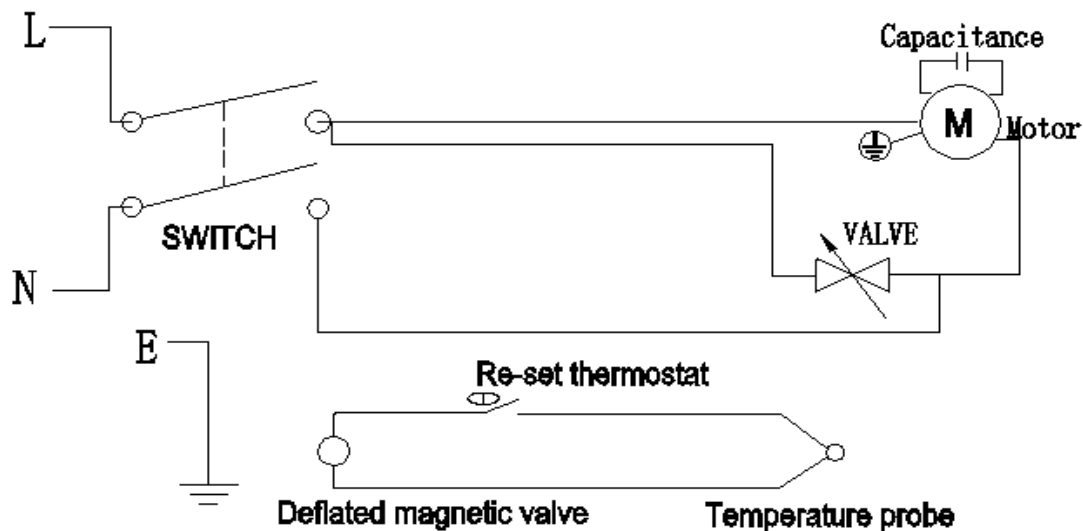

52. ESPECIFICAÇÕES DO AQUECEDOR

Modelo	FX-GH33
Potência nominal	30kW
Consumo de combustível	2,18kg/h
Dimensão da ligação da abertura de combustível	1,28 mm
Temperatura do caudal de ar	360°C
Tipo de gás	Apenas adequado para utilização com gás líquido
Pressão de alimentação do gás	700mBar
Consumo de energia	220-240V~, 50Hz
Ignição	Piezo
Controlo primário da chama	Válvula de gás acionada por sensor térmico
Proteção contra sobreaquecimento	75°C

AVISO

A SUA SEGURANÇA É IMPORTANTE PARA SI E PARA OS OUTROS. LEIA ESTAS INSTRUÇÕES ANTES DE UTILIZAR ESTE AQUECEDOR.

AVISOS GERAIS DE PERIGO

O NÃO CUMPRIMENTO DAS PRECAUÇÕES E INSTRUÇÕES FORNECIDAS COM O AQUECEDOR PODE RESULTAR EM MORTE, FERIMENTOS PESSOAIS GRAVES E PERDA OU

DANOS MATERIAIS DEVIDO A INCÊNDIO, EXPLOSÃO, QUEIMADURAS, ASFIXIA, ENVENENAMENTO POR MONÓXIDO DE CARBONO E/OU CHOQUE ELÉCTRICO.

ESTE AQUECEDOR SÓ DEVE SER UTILIZADO OU REPARADO POR PESSOAS QUE COMPREENDAM E POSSAM SEGUIR AS INSTRUÇÕES.

NÃO É ADEQUADO PARA UTILIZAÇÃO EM CASA OU NUMA CASA MÓVEL.

Utilizar apenas numa área bem ventilada e afastada de materiais inflamáveis.

NÃO para aquecimento de áreas habitacionais em instalações residenciais ou para utilização em edifícios públicos, ver regulamentos nacionais.

Após a utilização, desligue o fornecimento de gás na válvula da botija.

Certifique-se de que o ventilador está a funcionar corretamente antes de acender os queimadores.

Este aparelho pode ser utilizado por crianças a partir dos 8 anos de idade e por pessoas com capacidades físicas, sensoriais ou mentais reduzidas ou com falta de experiência e conhecimentos, desde que tenham recebido supervisão ou instruções sobre a utilização do aparelho de forma segura e compreendam os perigos envolvidos. As crianças não devem brincar com o aparelho. A limpeza e a manutenção do aparelho não devem ser efectuadas por crianças sem supervisão.



AVISO: Para evitar o sobreaquecimento, o aquecedor não deve ser tapado.

As crianças com menos de 3 anos devem ser mantidas afastadas, exceto se estiverem sob supervisão constante.

As crianças com idades compreendidas entre os 3 e os 8 anos só podem ligar e desligar o aparelho se este tiver sido colocado ou instalado na sua posição normal de funcionamento e se tiverem recebido supervisão ou instruções sobre a utilização segura do aparelho e compreenderem os perigos associados. As crianças com idade igual ou inferior a 3 anos e inferior a 8 anos não podem ligar, ajustar ou limpar o aparelho, nem efetuar trabalhos de manutenção no mesmo.

CUIDADO - algumas partes deste produto podem ficar muito quentes e provocar queimaduras. Deve ser dada especial atenção à presença de crianças e pessoas vulneráveis.

Distância de segurança

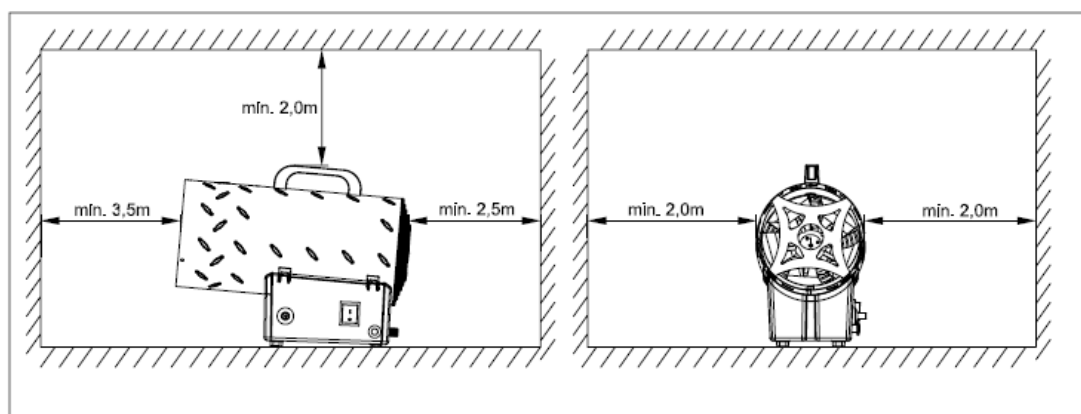

53. INSTRUÇÕES GERAIS

- Os aquecedores mencionados nestas instruções só podem ser utilizados ao ar livre ou num ambiente bem ventilado.
- É necessária uma ventilação permanente de 25 cm^3 para cada KW, distribuída uniformemente pelo chão e ao nível da altura do aparelho, com uma saída mínima de 250 cm^3 .
- As garrafas de gás devem ser utilizadas e armazenadas de acordo com os regulamentos aplicáveis.
- Nunca direcionar o fluxo de ar quente para o cilindro.
- Utilizar apenas o regulador de pressão fornecido.
- Nunca utilizar o aquecedor sem uma cobertura.
- Não exceder $100\text{W}/\text{m}^3$ de espaço livre. O volume mínimo do compartimento deve ser superior a 100m^3 .
- Não bloquear as secções de entrada ou de saída do aquecedor.
- Se o aquecedor tiver de funcionar à capacidade máxima durante um longo período de tempo, pode formar-se gelo na garrafa. Isto deve-se a uma extração excessiva de vapor. A garrafa não deve ser aquecida por esta ou por qualquer outra razão. Para evitar ou, pelo menos, reduzir este efeito, utilizar uma garrafa grande ou duas garrafas interligadas (Figura 1).

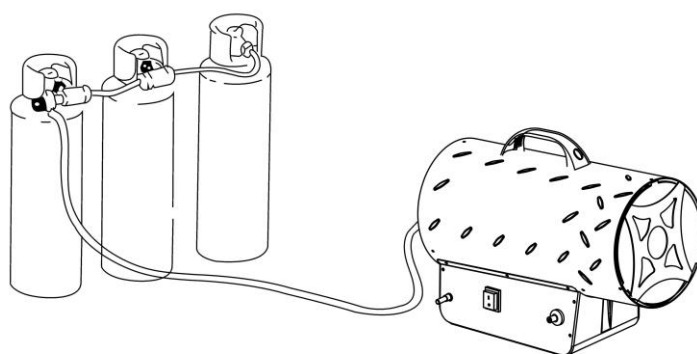

(Figura 1)

- Não utilizar o aquecedor em caves, abóbadas ou em divisões abaixo do nível do chão.
- Em caso de mau funcionamento, contactar o serviço técnico de apoio ao cliente.
- Fechar a torneira da botija de gás após a utilização.
- A botija de gás deve ser sempre substituída de acordo com as normas de segurança e longe de qualquer fonte de ignição.
- A mangueira de gás não deve ser torcida ou dobrada.
- O aquecedor deve ser instalado num local à prova de fogo, a saída de ar quente deve estar a pelo menos 3 metros de distância de uma parede ou teto inflamável e nunca deve ser direcionada para a botija de gás.
- Utilizar apenas mangueiras de gás e peças sobressalentes originais.
- Os aquecedores descritos neste documento não se destinam a uso doméstico.
- Se se detetar ou suspeitar de uma fuga de gás, feche imediatamente a botija de gás, desligue o aquecedor e não volte a utilizá-lo até ter sido verificado por um centro de assistência técnica qualificado. Se o aquecedor for instalado num local fechado, assegure uma boa ventilação abrindo completamente a porta e as janelas. Não criar faíscas ou chamas livres.
- Em caso de dúvida, contacte o seu fornecedor.
- Utilizar no máximo uma garrafa de gás de 50 kg

54. INSTALAÇÃO

- Ligar o aquecedor a uma tomada adequada /230V~50Hz
- Certificar-se de que a máquina está corretamente ligada à terra.
- Ligue a mangueira de fornecimento de gás ao regulador de pressão e o regulador a uma botija de GPL adequada.
- Abrir a torneira da garrafa e verificar se há fugas de gás na mangueira de alimentação e nos acessórios. Recomenda-se a utilização de um detetor de fugas aprovado para este procedimento.
- NUNCA UTILIZAR CHAMAS NUAS.
- Para os aparelhos automáticos, ligar o termóstato da divisão à tomada do aparelho e regulá-lo para a temperatura desejada.

55. INSTRUÇÕES DE UTILIZAÇÃO

PREPARAÇÃO OPERACIONAL

5. Verificar se o aquecedor apresenta eventuais danos de transporte.
6. Ligue a mangueira e o conjunto do regulador à botija de GPL rodando a porca no

sentido contrário ao dos ponteiros do relógio para a saída da válvula da botija de GPL e aperte-a firmemente.

7. Abrir a válvula de gás da garrafa e verificar todas as ligações de gás com uma solução de água e sabão.
8. Ligar o cabo de alimentação a uma fonte de alimentação bem ligada à terra de 220V~, 50Hz.

IGNIÇÃO / Ignição manual

- Colocar o interruptor de rede na posição I e ve corretamente. (Figura 2)



Figura 2



- Prima o botão da válvula de gás e prima o isqueiro piezoelétrico repetidamente até que a chama se acenda. (Figura 3-4)

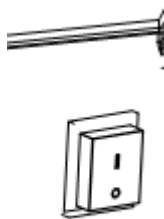
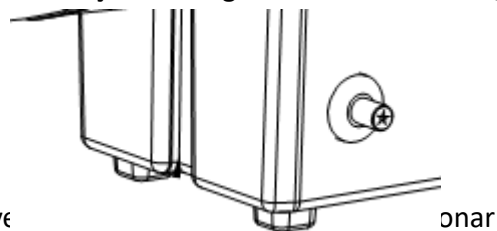

Figura 3 Figura 4

- Quando a chama se acender, premir e manter premido o botão da válvula durante cerca de 10 segundos. Se o aquecedor parar assim que o botão da válvula for libertado, aguarde um minuto e repita o processo de arranque, mantendo o botão da válvula premido durante mais tempo.
- Regular a pressão do fluxo de gás em função da potência térmica desejada, rodando a roda do redutor de pressão no sentido contrário ao dos ponteiros do relógio para aumentar a pressão ou no sentido dos ponteiros do relógio para a reduzir.
- Contacte o seu fornecedor se tiver mais problemas.
- Regular a chama e a potência rodando o botão de regulação no sentido contrário ao dos ponteiros do relógio para aumentar ou no sentido dos ponteiros do relógio para diminuir. (Figura 3).

CUIDADO

Se a ignição for difícil ou irregular, certifique-se de que o ventilador não está bloqueado e que a entrada e a saída de ar estão desobstruídas antes de repetir o processo de ignição.

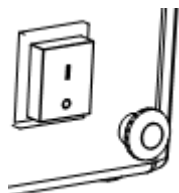
INTERRUPTOR DESLIGADO

Para desligar o aquecedor, feche a torneira da botija de gás. Deixe a ventoinha funcionar até a chama se apagar e, em seguida, coloque o interruptor da ventoinha na posição O.

CLIMATIZAÇÃO

- O aquecedor também pode ser utilizado como ventoinha.
- Neste caso, retire a mangueira de fornecimento de gás e ligue a ficha do aquecedor a uma fonte de alimentação adequada.
- Colocar o interruptor da ventoinha na posição I.

AVISO DE DESVANECIMENTO DO ODOR

!!!! WARNING !!!!!

Perigo de asfixia

- Não utilizar o aquecedor para aquecer espaços habitacionais.
- Não utilizar em áreas não ventiladas.
- O fluxo de ar de combustão e de ventilação não deve ser obstruído.
- Deve ser fornecido ar fresco suficiente para cobrir as necessidades de ar de combustão do aparelho de aquecimento utilizado.
- A falta de ar fresco leva a uma combustão incorrecta.
- Uma combustão incorrecta pode levar a envenenamento por monóxido de carbono, o que, por sua vez, pode resultar em ferimentos graves ou morte. Os sintomas de envenenamento por monóxido de carbono podem incluir dores de cabeça, tonturas e dificuldades respiratórias.

ODOR DO GÁS

O gás LP e o gás natural têm odores artificiais que são adicionados especificamente para detetar fugas nos gases combustíveis.

Se ocorrer uma fuga de gás, deve ser possível sentir o cheiro do gás combustível. Uma vez que o propano (LP) é mais pesado do que o ar, o cheiro do gás deve ser sentido junto ao solo.

QUALQUER CHEIRO DE GÁS É UM SINAL PARA ACTUAR IMEDIATAMENTE!

- Não efetuar qualquer ação que possa provocar a ignição do gás combustível. Não acionar os interruptores eléctricos. Não desligar as unidades de alimentação eléctrica ou os cabos de extensão. Não acender fósforos ou outras fontes de chama.

Não utilizar o telefone.

- Retirar imediatamente toda a gente do edifício e do local.
- Feche todas as válvulas de fornecimento de gás propano (LP) ou de combustível de botija ou a válvula principal de fornecimento de combustível no contador, se estiver a utilizar gás natural.
- O gás propano (LP) é mais pesado do que o ar e pode depositar-se em áreas mais profundas. Se tiver razões para suspeitar de uma fuga de propano, afaste-se de todas as áreas baixas.
- Utilize o telefone do seu vizinho e contacte o seu fornecedor de gás combustível e os bombeiros. Não volte a entrar no edifício ou na zona.
- Mantenha-se afastado do edifício e dos terrenos até ser declarado seguro pelos bombeiros e pelo seu fornecedor de gás combustível.
- Por fim, peça à pessoa do serviço de gás combustível e aos bombeiros que procurem o gás que se escapou. Antes de regressar, peça-lhes que ventilem o edifício e a zona. O pessoal de assistência devidamente formado deve reparar as fugas, verificar se existem outras fugas e reacender o aparelho.

56.MANUTENÇÃO

- As reparações ou trabalhos de manutenção só podem ser efectuados por pessoal qualificado.
- O aparelho deve ser controlado pelo menos uma vez por ano por um técnico qualificado.
- Verificar regularmente o estado da mangueira de gás e do regulador de gás e verificar se necessitam de ser substituídos. Utilizar apenas peças sobresselentes originais.
- Antes de iniciar os trabalhos de manutenção do aquecedor, desligue-o das redes de gás e de electricidade.
- Se o aparelho não tiver sido utilizado durante um longo período de tempo, recomendamos que um técnico efectue um controlo geral antes de o utilizar. É importante verificar os seguintes pontos:
- Verificar regularmente o estado da mangueira de alimentação de gás e utilizar apenas peças sobresselentes originais para as modificações.
- Verificar a posição do eléctrodo de ignição (ver fig. 5).

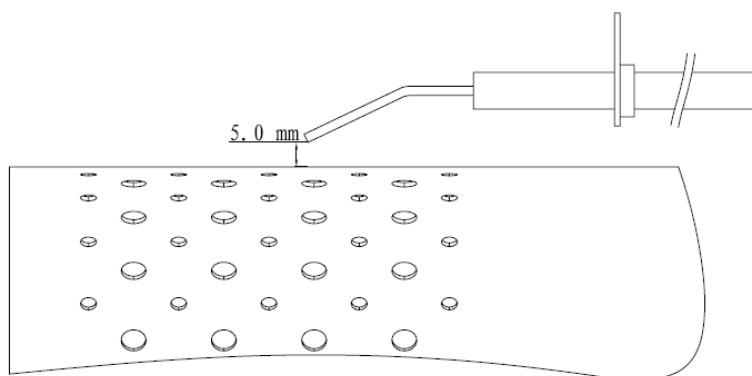

- Verificar as ligações do termóstato de segurança e do termopar: devem estar sempre limpas.
- Se necessário, limpar as pás da ventoinha e o interior do aquecedor com ar comprimido.

57.RESOLUÇÃO DE PROBLEMAS

PROBLEMA	CAUSA	SOLUÇÃO
O motor não funciona	Sem alimentação eléctrica	Verificar a régua de terminais com um aparelho de teste
	O termóstato de segurança está ligado	Aguarde cerca de um minuto e depois reinicie
O motor funciona, mas o queimador não se acende e o aquecimento pára após alguns segundos	A torneira de gás engarrafado está fechada	Abrir a torneira do gás
	A garrafa está vazia	Utilizar uma garrafa nova
	O bico está entupido	Retirar o bocal e limpá-lo
	A válvula de gás solenoide não está aberta	Verificar se a válvula solenoide está a funcionar
	Não há faísca	Verificar a posição do eléctrodo
O queimador acende-se por breves instantes, mas o aquecimento pára após alguns segundos	Ausência de ligação ao sistema de ligação à terra	Verificar e ligar tudo corretamente
	Ligação incorrecta entre o sensor e o dispositivo de segurança	Verificar e ligar tudo corretamente
	Dispositivo de segurança defeituoso	Substituir o dispositivo de segurança
O aquecimento pára durante o funcionamento	Fornecimento excessivo de gás	Verificar o redutor de pressão e substituí-lo se necessário
	Fluxo de ar demasiado pequeno	Verificar se o motor está a funcionar corretamente
	Fornecimento insuficiente de gás devido à formação de gelo na garrafa	Verificar e utilizar uma garrafa maior ou duas garrafas ligadas

58.Declaração de Conformidade UE

Nós, FUXTEC GmbH, Kappstraße 69, 71083 Herrenberg - Alemanha, declaramos que

que o produto designado abaixo cumpre os requisitos de segurança e de saúde das normas europeias pertinentes, devido à sua conceção e construção, bem como na versão colocada no mercado por nós.

Esta declaração perde a sua validade se os produtos forem alterados sem o nosso acordo.

Nome do produto: Pistola de aquecimento a gás

tipo de produto:Aquecedor a gás

marca registada:

n.º de série:FX-GH33...

Este artigo está em conformidade com as diretivas CE:(UE) 2016/426

Aplicação de normas harmonizadas:

EN1596:1998 + A1:2004

Herrenberg, 11 de julho de 2023



Leonhard Zirkler

Diretor Geral

LEES DE INSTRUCTIES ZORGVULDIG DOOR:

Lees alle instructies en volg ze op. Bewaar de instructies op een veilige plaats voor toekomstig gebruik. Laat niemand die deze instructies niet heeft gelezen de verwarmers installeren, bedienen, afstellen of onderhouden.

Dit product is niet geschikt als primair verwarmingssysteem.

NEDERLANDSE VERSIE

59.STRUCTUURDIAGRAM

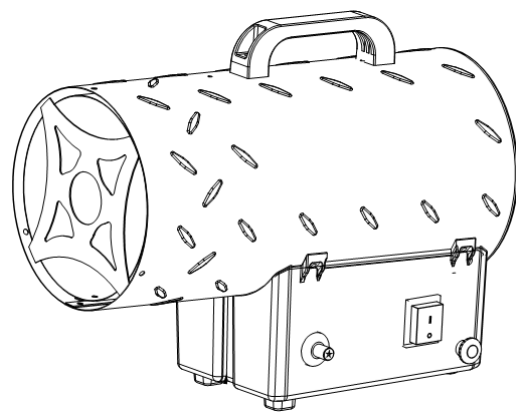

60. BEDRADINGSSCHEMA

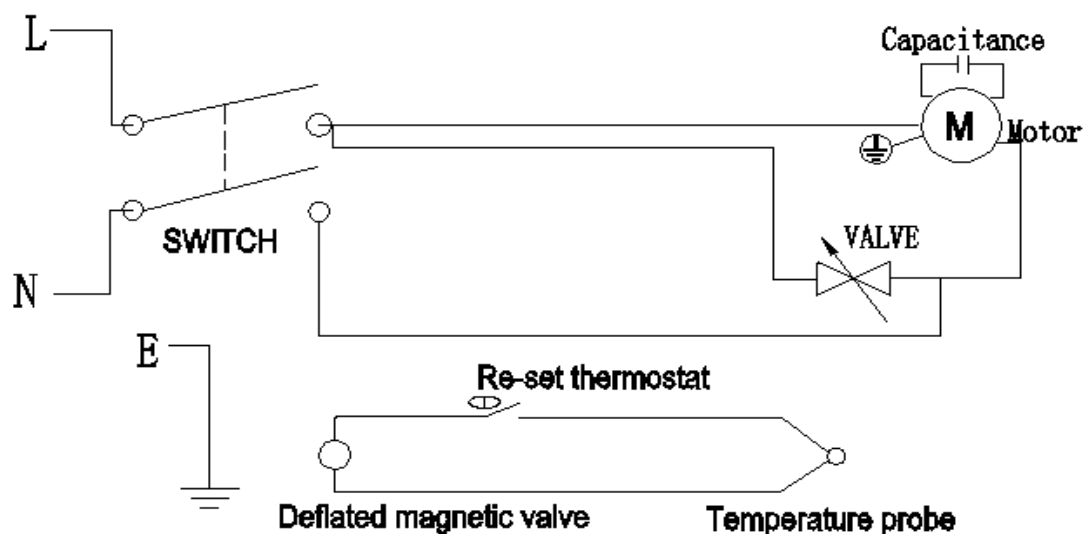

61. SPECIFICATIES VAN DE VERWARMING

Model	FX-GH33
Nominaal vermogen	30kW
Brandstofverbruik	2,18kg/u
Aansluitmaat van de brandstofopening	1,28 mm
Temperatuur luchtstroom	360°C
Type gas	Alleen geschikt voor gebruik met vloeibaar gas
Druk van gastoevoer	700mBar
Stroomverbruik	220-240V~, 50Hz
Ontsteking	Piëzo
Primaire vlamregeling	Gasklep bediend door thermische sensor
Bescherming tegen oververhitting	75°C

WAARSCHUWING

UW VEILIGHEID IS BELANGRIJK VOOR U EN ANDEREN. LEES DEZE INSTRUCTIES VOORDAT U DEZE VERWARMER GEBRUIKT.

ALGEMENE WAARSCHUWINGEN VOOR GEVAREN

HET NIET OPVOLGEN VAN DE VOORZORGSMAATREGELEN EN INSTRUCTIES DIE BIJ HET VERWARMINGSAPPARAAT ZIJN GELEVERD, KAN LEIDEN TOT OVERLIJDEN,

**ERNSTIG PERSOONLIJK LETSEL EN VERLIES VAN OF SCHADE AAN EIGENDOMMEN
DOOR BRAND, EXPLOSIE, BRANDWONDEN, VERSTIKKING,
KOOLMONOXIDEVERGIFTIGING EN/OF ELEKTRISCHE SCHOKKEN.**

**ALLEEN PERSONEN DIE DE INSTRUCTIES BEGRIJPEN EN KUNNEN OPVOLGEN,
MOGEN DEZE VERWARMER GEBRUIKEN OF ONDERHOUDEN.
NIET GESCHIKT VOOR GEBRUIK THUIS OF IN EEN STACARAVAN.**

Alleen gebruiken in een goed geventileerde ruimte en uit de buurt van ontvlambare materialen.

NIET voor het verwarmen van woonruimtes in woongebouwen of voor gebruik in openbare gebouwen, zie nationale regelgeving.

Schakel na gebruik de gastoevoer uit bij de cilinderafsluiter.

Controleer of de ventilator goed werkt voordat u de branders aansteekt.

Dit apparaat kan worden gebruikt door kinderen vanaf 8 jaar en personen met beperkte fysieke, zintuiglijke of mentale capaciteiten of met gebrek aan ervaring en kennis, als ze onder toezicht staan of instructie hebben gekregen over het veilige gebruik van het apparaat en de gevaren begrijpen. Kinderen mogen niet met het apparaat spelen. Reiniging en onderhoud van het apparaat mogen niet worden uitgevoerd door kinderen zonder toezicht.



WAARSCHUWING: Om oververhitting te voorkomen, mag het verwarmingselement niet worden afgedekt.

Kinderen jonger dan 3 jaar moeten uit de buurt worden gehouden, tenzij ze onder voortdurend toezicht staan.

Kinderen van 3 jaar tot jonger dan 8 jaar mogen het apparaat alleen in- en uitschakelen als het is opgesteld of geïnstalleerd in de daarvoor bestemde normale gebruikspositie en als ze toezicht of instructies hebben gekregen over het veilige gebruik van het apparaat en de bijbehorende gevaren begrijpen. Kinderen van 3 jaar en jonger dan 8 jaar mogen het apparaat niet aansluiten, afstellen of reinigen en geen onderhoudswerkzaamheden aan het apparaat uitvoeren.

LET OP - sommige onderdelen van dit product kunnen zeer heet worden en brandwonden veroorzaken. Speciale aandacht moet worden besteed aan de aanwezigheid van kinderen en kwetsbare personen.

Veiligheidsafstand

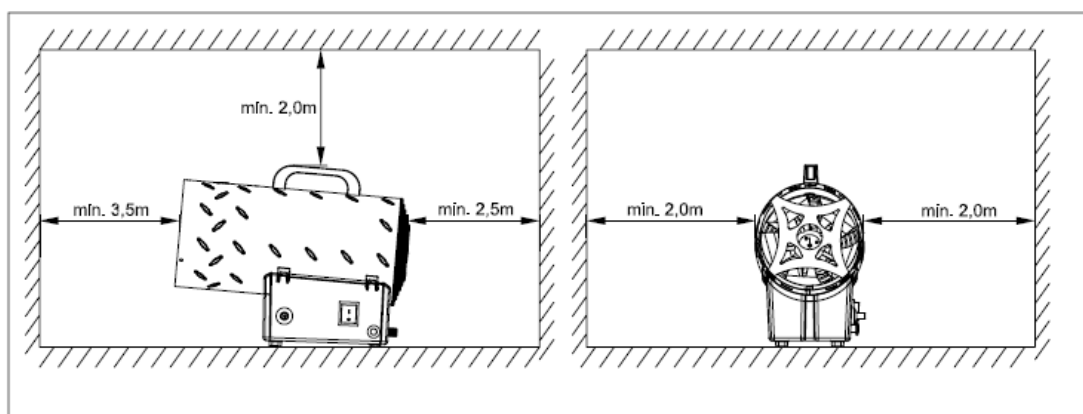

62.ALGEMENE INSTRUCTIE

- De in deze gebruiksaanwijzing genoemde verwarmers mogen alleen buiten of in een goed geventileerde omgeving worden gebruikt.
- Een permanente ventilatie van 25 cm^3 is vereist voor elke KW, gelijkmatig verdeeld over de vloer en het hoogteniveau van het apparaat, met een minimale afvoer van 250 cm^3 .
- Gascilinders moeten worden gebruikt en opgeslagen in overeenstemming met de geldende voorschriften.
- Richt de hete luchtstroom nooit op de cilinder.
- Gebruik alleen de meegeleverde drukregelaar.
- Gebruik de verwarming nooit zonder hoes.
- De $100\text{W}/\text{m}^3$ vrije ruimte mag niet overschreden worden. Het minimumvolume van de ruimte moet groter zijn dan 100m^3 .
- Blokkeer de inlaat en uitlaat van het verwarmingselement niet.
- Als de verwarming gedurende langere tijd op maximale capaciteit moet werken, kan er zich ijs vormen op de cilinder. Dit komt door overmatige dampafzuiging. De cilinder mag om deze of een andere reden niet worden verwarmd. Gebruik een grote cilinder of twee onderling verbonden cilinders om dit effect te voorkomen of in ieder geval te verminderen (Figuur 1).

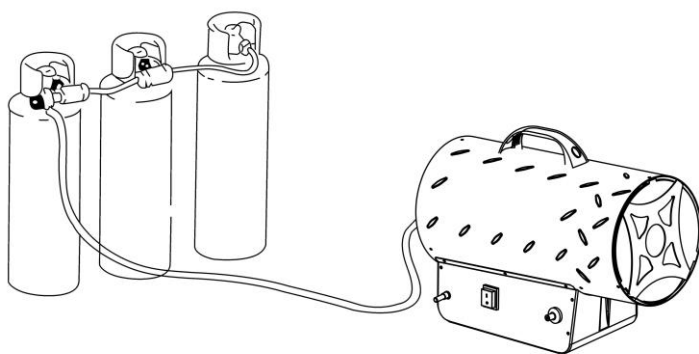

(Afbeelding 1)

- Gebruik de verwarming niet in kelders, gewelven of in ruimtes onder de begane grond.
- Neem in het geval van een storing contact op met de technische klantenservice.
- Draai de kraan van de gasfles dicht na gebruik.
- De gascilinder moet altijd worden vervangen in overeenstemming met de veiligheidsvoorschriften en uit de buurt van ontstekingsbronnen.
- De gas slang mag niet gedraaid of gebogen zijn.
- De verwarmers moeten worden geïnstalleerd op een brandveilige locatie, de heteluchtuitlaat moet minstens 3 meter verwijderd zijn van een brandbare muur of plafond en mag nooit op de gasfles worden gericht.
- Gebruik alleen originele gaslangen en reserveonderdelen.
- De in dit document beschreven verwarmers zijn niet bedoeld voor huishoudelijk gebruik.
- Als er een gaslek wordt ontdekt of vermoed, sluit de gasfles dan onmiddellijk af, schakel het verwarmingselement uit en gebruik het niet meer totdat het is gecontroleerd door een gekwalificeerd servicecentrum. Als de verwarmers binnenshuis wordt geïnstalleerd, zorg dan voor een goede ventilatie door de deur en ramen volledig te openen. Zorg dat er geen vonken of open vuur ontstaan.
- Neem bij twijfel contact op met je leverancier.
- Gebruik maximaal één gascilinder van 50 kg

63.INSTALLATIE

- Sluit het verwarmingselement aan op een geschikt stopcontact /230V~50Hz
- Zorg ervoor dat het apparaat goed geaard is.
- Sluit de gastoevoerslang aan op de drukregelaar en de regelaar op een geschikte LPG-fles.
- Open de kraan op de cilinder en controleer de toevoerslang en fittingen op gaslekken. Het wordt aanbevolen om voor deze procedure een goedgekeurde lekdetector te gebruiken.
- **GEBRUIK NOOIT OPEN VUUR.**
- Voor automatische apparaten sluit je de kamerthermostaat aan op het stopcontact op het apparaat en stel je de thermostaat in op de gewenste temperatuur.

64.GEBRUIKSAANWIJZING

VOORBEREIDING OP GEBRUIK

9. Controleer het verwarmingselement op mogelijke transportschade.
10. Sluit de slang en regelaar aan op de LPG-cilinder door de moer linksom in de klepuitlaat van de LPG-cilinder te draaien en
11. Open de gaskraan van de cilinder en controleer op lekkage met een oplossing van water en zeep.
12. Sluit het netsnoer aan op een correct geaard

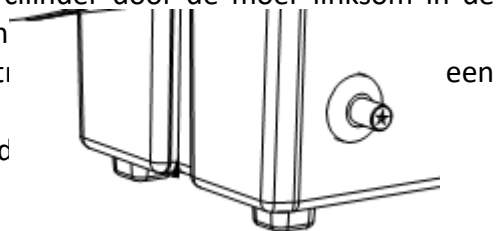

Ontsteking / Handmatige ontsteking

- Zet de hoofdschakelaar in stand I en controleer of de ventilator goed draait. (Figuur 2)

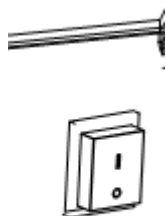

Figuur 2

- Druk op de gasklepknop en druk herhaaldelijk op de piëzo-elektrische aansteker totdat de vlam brandt. (Afbeelding 3-4)

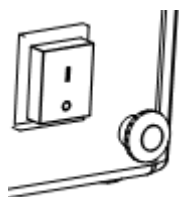

Afbeelding 3 Afbeelding 4

- Als de vlam brandt, houdt u de ventielknop ongeveer 10 seconden ingedrukt. Als het verwarmingselement stopt zodra u de ventielknop loslaat, wacht dan een minuut en herhaal het startproces door de ventielknop langer ingedrukt te houden.
- Regel de druk van de gasstroom volgens de gewenste warmteafgifte door het wiel van de drukregelaar linksom te draaien om de druk te verhogen of rechtsom om deze te verlagen.
- Neem contact op met uw leverancier als u nog meer problemen ondervindt.
- Regel de vlam en het vermogen door de instelknop tegen de klok in te draaien om te verhogen of met de klok mee om te verlagen. (Figuur 3).

LET OP

Als de ontsteking moeilijk of onregelmatig verloopt, controleer dan of de ventilator niet geblokkeerd is en of de luchtinlaat en -uitlaat vrij zijn voordat u het ontstekingsproces herhaalt.

UITSCHAKELEN

Om de verwarming uit te schakelen, sluit u de kraan van de gasfles. Laat de ventilator draaien tot de vlam dooft en zet dan de ventilatorschakelaar in stand O.

KLIMAATVERMOGEN

- De verwarming kan ook als ventilator worden gebruikt.
- Verwijder in dat geval de gastoevoerslang en sluit de stekker van het verwarmingselement aan op een geschikte voedingsbron.
- Zet de ventilatorschakelaar in stand I.

WAARSCHUWING VOOR GEURVERVAGING

!!!! WAARSCHUWING !!!!!

Verstikkingsgevaar

- Gebruik de verwarming niet om woonruimtes te verwarmen.
- Niet gebruiken in ongeventileerde ruimtes.
- De verbrandings- en ventilatieluchtstroom mag niet worden belemmerd.
- Er moet voldoende verse lucht worden toegevoerd om te voldoen aan de verbrandingsluchtvereisten van het gebruikte verwarmingstoestel.
- Een gebrek aan verse lucht leidt tot een slechte verbranding.
- Onjuiste verbranding kan leiden tot koolmonoxidevergiftiging, wat weer kan resulteren in ernstig letsel of overlijden. Symptomen van koolmonoxidevergiftiging zijn onder andere hoofdpijn, duizeligheid en ademhalingsmoeilijkheden.

GASGEUR

LP-gas en aardgas hebben kunstmatige geuren die speciaal worden toegevoegd om lekken in brandstofgassen op te sporen.

Als er een gaslek is, moet je het brandstofgas kunnen ruiken. Aangezien propaan (LP) zwaarder is dan lucht, moet u de gasgeur laag bij de grond ruiken.

ELKE GASGEUR IS EEN SIGNAAL OM ONMIDDELLIJK TE HANDELEN!

- Verricht geen handelingen die het brandstofgas kunnen ontsteken. Bedien geen elektrische schakelaars. Koppel geen voedingsapparaten of verlengkabels los. Steek geen lucifers of andere vlammen aan. Gebruik geen telefoon.
- Haal iedereen onmiddellijk uit het gebouw en weg van de locatie.
- Sluit alle propaangas- of brandstoftoevoerkleppen of de hoofdtoevoerklep op de meter als u aardgas gebruikt.
- Propaan (LP) gas is zwaarder dan lucht en kan in diepere gebieden neerslaan. Als je een propaanlek vermoedt, blijf dan uit de buurt van alle lage gebieden.
- Gebruik de telefoon van uw burens en bel uw gasleverancier en de brandweer. Ga het gebouw of de omgeving niet opnieuw binnen.
- Blijf uit de buurt van het gebouw en het terrein totdat u veilig bent verklaard door de brandweerlieden en uw brandstofleverancier.
- Laat ten slotte de persoon van de brandbare gasdienst en de brandweer zoeken naar ontsnapt gas. Laat hen het gebouw en de omgeving ventileren voordat u terugkeert. Goed opgeleid onderhoudspersoneel moet lekken repareren, controleren op verdere lekken en vervolgens het apparaat voor u opnieuw aansteken.

65. ONDERHOUD

- Reparaties of onderhoud mogen alleen worden uitgevoerd door gekwalificeerd personeel.
- Het apparaat moet minstens één keer per jaar worden gecontroleerd door een gekwalificeerde technicus.
- Controleer regelmatig de toestand van de gas slang en de gasregelaar en of ze vervangen moeten worden. Gebruik alleen originele reserveonderdelen.
- Voordat u begint met onderhoudswerkzaamheden aan het verwarmingselement, moet u het loskoppelen van de gas- en elektriciteitsvoorziening.
- Als het apparaat lange tijd niet gebruikt is, raden we aan dat een technicus een algemene controle uitvoert voordat het apparaat in gebruik wordt genomen. Het is belangrijk om de volgende punten te controleren:
- Controleer regelmatig de toestand van de gastoevoerslang en gebruik alleen originele reserveonderdelen voor aanpassingen.
- Controleer de positie van de ontstekings elektrode (zie Fig. 5).

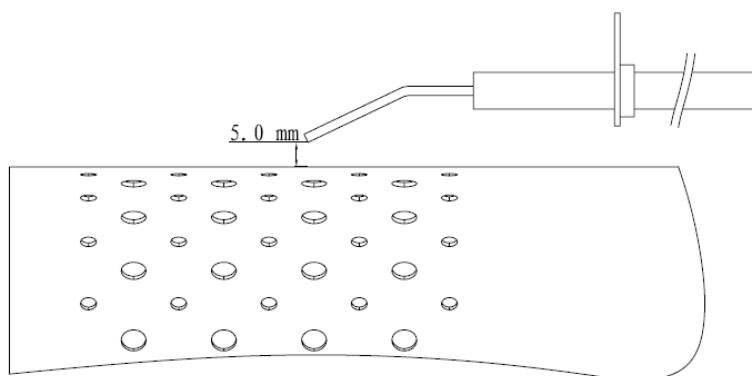

- Controleer de aansluitingen van de veiligheidsthermostaat en het thermokoppel: deze moeten altijd schoon zijn.
- Reinig indien nodig de ventilatorbladen en de binnenkant van het verwarmingselement met perslucht.

66.PROBLEEMOPLOSSING

PROBLEEM	OORZAAK	OPLOSSING
De motor werkt niet	Geen stroomvoorziening	Controleer de klemmenstrook met een tester
	De veiligheidsthermostaat is ingeschakeld	Wacht ongeveer een minuut en start opnieuw op
De motor werkt, maar de brander gaat niet aan en de verwarming stopt na een paar seconden.	De kraan voor flessengas is gesloten	Open de gaskraan
	De fles is leeg	Gebruik een nieuwe fles
	Het mondstuk is verstopt	Verwijder het mondstuk en maak het schoon
	De elektromagnetische gasklep is niet open	Controleer of het magneetventiel werkt
De brander brandt kort, maar de verwarming stopt na een paar seconden.	Er is geen vonk	Controleer de positie van de elektrode
	Geen verbinding met het aardingsstelsel	Controleer ze en sluit alles goed aan
	Defecte verbinding tussen sensor en veiligheidsapparaat	Controleer ze en sluit alles goed aan
De verwarming stopt tijdens de werking	Defect veiligheidsapparaat	Vervang het veiligheidsapparaat
	Overmatige gastoevoer	Controleer de drukregelaar en vervang deze indien nodig.
	Te weinig luchtstroom	Controleer of de motor goed werkt
	Onvoldoende gastoevoer door ijsvorming op de cilinder	Controleer en gebruik een grotere fles of twee aangesloten flessen

67.EU-conformiteitsverklaring

Wij, FUXTEC GmbH, Kapstraße 69, 71083 Herrenberg - Duitsland, verklaren hierbij dat

dat het hieronder aangeduide product voldoet aan de veiligheids- en gezondheidseisen van de relevante Europese normen op basis van het ontwerp en de constructie en in de versie die door ons op de markt is gebracht.

Deze verklaring verliest haar geldigheid als de producten zonder onze toestemming worden gewijzigd.

Productnaam: Gasverwarmingspistool

oort product:Gaskachel

andelsmerk:

erienummer:FX-GH33...

et artikel voldoet aan de EG-richtlijnen:(EU) 2016/426

Toegepaste geharmoniseerde normen:

EN1596:1998 + A1:2004

Herrenberg, 11 juli 2023



Leonhard Zirkler
Algemeen directeur

LÄS INSTRUKTIONERNA NOGGRANT:

Läs och följ alla anvisningar. Förvara anvisningarna på en säker plats för framtida bruk. Låt inte någon som inte har läst dessa anvisningar installera, använda, justera eller utföra service på värmaren.

Denna produkt är inte lämplig som primärt värmesystem.

SVENSK VERSION

68.STRUKTURDIAGRAM

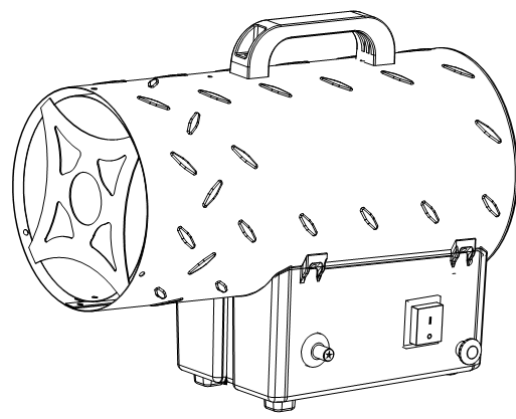

69. SCHEMA FÖR KABELDRAGNING

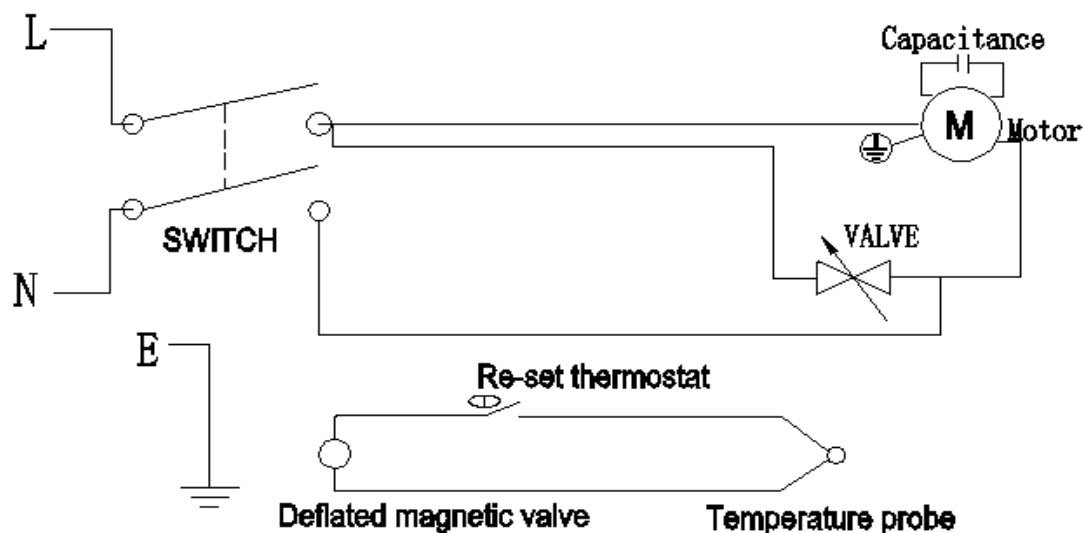

70. SPECIFIKATIONER FÖR VÄRMAREN

Modell	FX-GH33
Nominell effekt	30 kW
Bränsleförbrukning	2,18 kg/h
Anslutningsstorlek för bränsleöppningen	1,28 mm
Luftflödestemperatur	360°C
Typ av gas	Endast lämplig för användning med flytande gas
Gasförsörjningstryck	700mBar
Strömförbrukning	220-240V~, 50Hz
Tändning	Piezo
Primär flammkontroll	Gasventil som styrs av termisk sensor
Skydd mot överhettning	75°C

VARNING

DIN SÄKERHET ÄR VIKTIG FÖR DIG OCH ANDRA. LÄS DESSA INSTRUKTIONER INNAN DU ANVÄNDER VÄRMAREN.

ALLMÄNNA VARNINGAR FÖR FARA

UNDERLÅTENHET ATT FÖLJA DE FÖRSIKTIGHETSÅTGÄRDER OCH ANVISNINGAR SOM MEDFÖLJER VÄRMAREN KAN LEDA TILL DÖDSFALL, ALLVARLIG PERSONSKADA OCH FÖRLUST AV ELLER SKADA PÅ EGENDOM GENOM BRAND, EXPLOSION, BRÄNSKADOR, KVÄVNING, KOLMONOXIDFÖRGIFTNING OCH/ELLER ELEKTRISKA STÖTAR.

**ENDAST PERSONER SOM FÖRSTÅR OCH KAN FÖLJA ANVISNINGARNA FÅR ANVÄNDA ELLER UNDERHÅLLA VÄRMAREN.
INTE LÄMPLIG FÖR ANVÄNDNING I HEMMET ELLER I EN HUSBIL.**

- Använd endast i ett väl ventilerat utrymme och på avstånd från brandfarliga material.
 - Ej för uppvärmning av bostadsområden i bostadshus eller för användning i offentliga byggnader, se nationella bestämmelser.
 - Stäng av gastillförseln vid flaskventilen efter användning.
 - Kontrollera att fläkten fungerar som den ska innan du tändar brännarna.
- Denna apparat kan användas av barn från 8 år och uppåt och personer med nedsatt fysisk, sensorisk eller mental förmåga eller brist på erfarenhet och kunskap om de har fått tillsyn eller instruktioner om hur apparaten ska användas på ett säkert sätt och förstår de risker som är förknippade med den. Barn får inte leka med apparaten. Rengöring och underhåll av apparaten får inte utföras av barn utan uppsikt.



VARNING: För att undvika överhettning får värmaren inte täckas över.

- Barn under 3 år bör hållas borta om de inte står under ständig uppsikt.
- Barn i åldern 3 år till under 8 år får endast slå på och av apparaten om den har ställts upp eller installerats i sitt avsedda normala driftläge och de har fått tillsyn eller instruktioner om säker användning av apparaten och förstår de faror som är förknippade med den. Barn under 3 år och under 8 år får inte ansluta, justera eller rengöra apparaten eller utföra underhållsarbete på apparaten.

FÖRSIKTIGHET - vissa delar av produkten kan bli mycket varma och orsaka brännskador. Särskild uppmärksamhet måste ägnas åt närvaron av barn och sårbara personer.

Säkerhetsavstånd

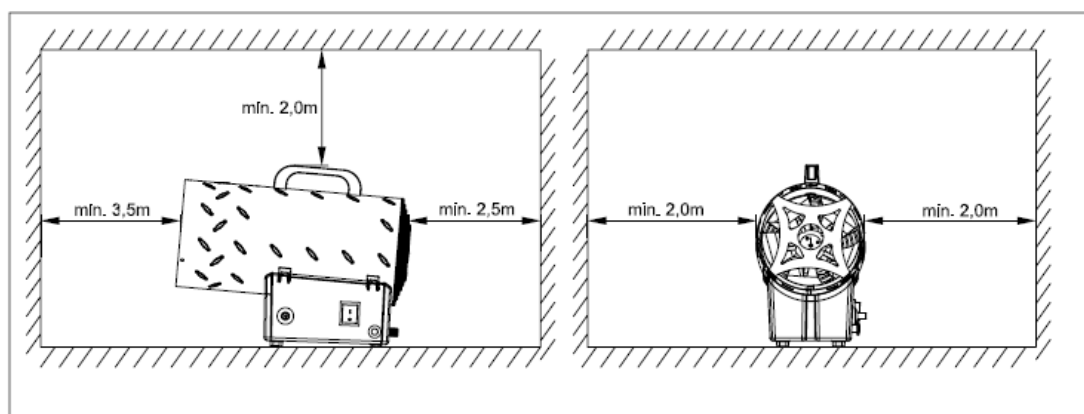

71.ALLMÄN INSTRUKTION

- De värmare som nämns i denna bruksanvisning får endast användas utomhus eller i en väl ventilerad miljö.
- En permanent ventilation på 25 cm^3 krävs för varje KW, jämnt fördelad över golvet och apparatens höjdnivå, med ett minsta utlopp på 250 cm^3 .
- Gasflaskor måste användas och förvaras i enlighet med gällande bestämmelser.
- Rikta aldrig varmluftsflödet mot cylindern.
- Använd endast den medföljande tryckregulatorn.
- Använd aldrig värmaren utan skydd.
- Överskrid inte $100\text{W}/\text{m}^3$ fritt utrymme. Rummets minsta volym måste vara större än 100m^3 .
- Blockera inte värmarens inlopps- eller utloppssektioner.
- Om värmaren måste arbeta med maximal kapacitet under en längre tid kan det bildas is på flaskan. Detta beror på överdrivet ångutsug. Flaskan får inte värmas upp av detta skäl eller av något annat skäl. För att undvika eller åtminstone minska denna effekt, använd en stor behållare eller två sammankopplade behållare (bild 1).

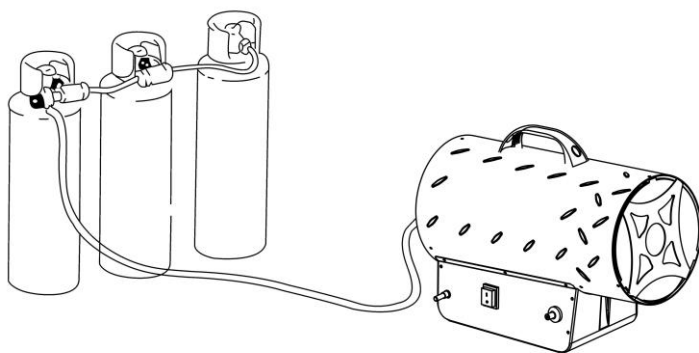

(Bild 1)

- Använd inte värmaren i källare, valv eller i rum under marknivå.
- Kontakta teknisk kundtjänst om det skulle uppstå ett fel.
- Stäng av gasflaskans kran efter användning.
- Gasflaskan måste alltid bytas ut i enlighet med gällande säkerhetsföreskrifter och på avstånd från antändningskällor.
- Gaslangan får inte vridas eller böjas.
- Värmaren måste installeras på en brandsäker plats, varmluftsutloppet måste vara minst 3 meter från en brännbar vägg eller tak och får aldrig riktas mot gasflaskan.
- Använd endast originalgasolslangar och reservdelar.
- De värmare som beskrivs i detta dokument är inte avsedda för hushållsbruk.
- Om en gasläcka upptäcks eller misstänks ska du omedelbart stänga gasflaskan, stänga av värmaren och inte använda den igen förrän den har kontrollerats av en kvalificerad servicecentral. Om värmaren installeras inomhus ska du se till att ventilationen är god genom att öppna dörrar och fönster helt. Skapa inte gnistor eller öppen eld.
- Om du är osäker, kontakta din leverantör.
- Använd högst en 50 kg gasflaska

72.INSTALLATION

- Anslut värmaren till ett lämpligt uttag /230V~50Hz
- Se till att maskinen är ordentligt jordad.
- Anslut gasolslangen till tryckregulatorn och regulatorn till en lämplig gasolflaska.
- Öppna kranen på flaskan och kontrollera att det inte finns gasläckage i matningsslangen och kopplingar. Vi rekommenderar att du använder en godkänd läcksökare för denna procedur.
- ANVÄND ALDRIG ÖPPEN ELD.
- För automatiska apparater, anslut rumstermostaten till uttaget på apparaten och ställ in den på önskad temperatur.

73.INSTRUKTIONER FÖR ANVÄNDNING

OPERATIV FÖRBEREDELSE

13. Kontrollera värmaren för eventuella transportskador.
14. Anslut slang- och regulatornheten till gasolflaskan genom att vrida muttern moturs in i gasolflaskans ventilutlopp och dra åt ordentligt.
15. Öppna gasventilen på flaskan och kontrollera alla gasanslutningar med tvål och vatten.
16. Anslut nätkabeln till en korrekt jordad strömkälla på 220V~, 50Hz.

IGNITION / Manuell tändning

- Sätt nätströmbrytaren i läge I och kontrollera att fläkten går som den ska. (Bild 2)



Bild 2

- Tryck på gasventilens knapp och tryck på den piezoelektriska tändaren

upprepade gånger tills lågan tänds. (Bild 3-4)

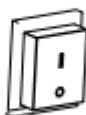

Bild 3 Bild 4



- När lågan tänds håller du ventilknappen Om värmaren stannar så snart ventilknappen släpps, vänta en minut och upprepa startprocessen genom att hålla ventilknappen intryckt längre.
- Reglera gasflödestrycket efter önskad värmeeffekt genom att vrida tryckreducerarens hjul moturs för att öka trycket eller medurs för att minska det.
- Kontakta din leverantör om du har några ytterligare problem.
- Reglera lågan och effekten genom att vrida justeringsratten moturs för att öka eller medurs för att minska. (Bild 3).

FÖRSIKTIGHET

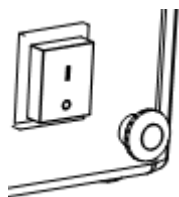
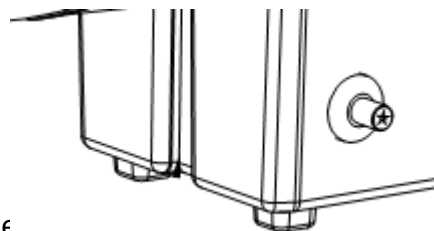
Om tändningen är svår eller oregelbunden, kontrollera att fläkten inte är låst och att luftintaget och luftutsläppet är fria innan du upprepar tändningsprocessen.

STRÖMBRYTARE AV

Stäng gasflaskans kran för att stänga av värmaren. Låt fläkten gå tills lågan slocknar och ställ sedan fläktomkopplaren i läge O.

KLIMATISERING

- Värmeelementet kan också användas som fläkt.
- Ta i så fall bort gasolslangen och anslut värmarens stickpropp till en lämplig strömkälla.
- Ställ fläktomkopplaren i läge I.

VARNING FÖR LUKTAVFÄRGNING

!!!! VARNING !!!!!

Risk för kvävning

- Använd inte värmaren för att värma upp bostadsutrymmen.
- Använd inte i oventilerade utrymmen.
- Flödet av förbrännings- och ventilationsluft får inte hindras.
- Tillräckligt med friskluft måste tillföras för att täcka förbränningsluftbehovet hos den använda värmeapparaten.
- Brist på frisk luft leder till felaktig förbränning.
- Felaktig förbränning kan leda till kolmonoxidförgiftning, vilket i sin tur kan leda till allvarliga skador eller dödsfall. Symtom på kolmonoxidförgiftning kan vara huvudvärk, yrsel och andningssvårigheter.

GAS DOFT

LP-gas och naturgas har konstgjorda lukter som tillsätts specifikt för att upptäcka läckor i bränslegaser.

Om en gasläcka uppstår bör du kunna känna lukten av bränslegas. Eftersom propan (LP) är tyngre än luft bör du känna gaslukten lågt över marken.

ALL GASLUKT ÄR EN SIGNAL OM ATT AGERA OMEDELBART!

- Vidta inga åtgärder som kan antända bränslegasen. Manövrera inte några elektriska strömbrytare. Koppla inte bort strömförsörjningsenheter eller förlängningskablar. Tänd inte tändstickor eller andra flamkällor. Använd inte din telefon.
- Få omedelbart ut alla ur byggnaden och bort från platsen.
- Stäng alla bränsletillförselventiler för propangas (LP) eller gasflaskor eller huvudbränsletillförselventilen på mätaren om du använder naturgas.
- Propangas (LP) är tyngre än luft och kan sätta sig på djupare områden. Om du har anledning att misstänka en propanläcka ska du hålla dig borta från alla låga områden.
- Använd din grannes telefon och ring din gasleverantör och brandkåren. Gå inte in i byggnaden eller området igen.
- Håll dig borta från byggnaden och området tills brandmännen och din gasleverantör har förklarat att du är i säkerhet.
- Låt slutligen personen från tjänsten för brännbar gas och brandmännen söka

efter utströmmande gas. Låt dem ventileras byggnaden och området innan du återvänder. Korrekt utbildad servicepersonal måste reparera läckor, kontrollera om det finns fler läckor och sedan tända om apparaten åt dig.

74.UNDERHÅLL

- Reparations- och underhållsarbeten får endast utföras av kvalificerad personal.
- Apparaten måste kontrolleras minst en gång per år av en kvalificerad tekniker.
- Kontrollera regelbundet gasslangens och gasregulatorns skick och om de behöver bytas ut. Använd endast originalreservdelar.
- Innan underhållsarbeten påbörjas på värmaren ska den kopplas bort från gas- och elförsörjningen.
- Om apparaten inte har använts under en längre tid rekommenderar vi att en tekniker utför en allmän kontroll före användning. Det är viktigt att kontrollera följande punkter:
- Kontrollera regelbundet gasförsörjningsslangens skick och använd endast originalreservdelar vid modifieringar.
- Kontrollera tändelektrodens läge (se bild 5).

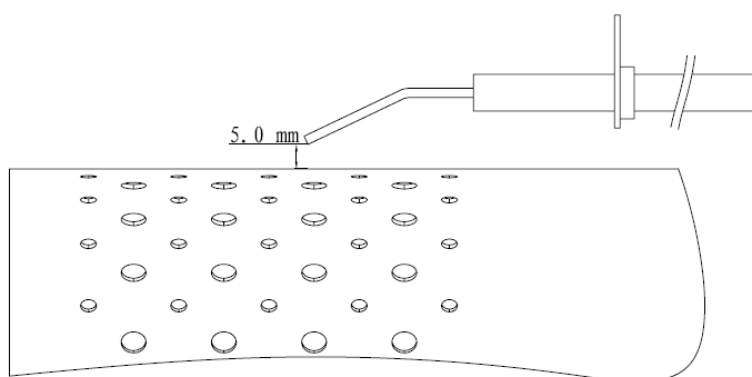

- Kontrollera säkerhetstermostatens och termoelementets anslutningar: de måste alltid vara rena.
- Rengör vid behov fläktbladen och värmarens insida med tryckluft.

75.FELSÖKNING

PROBLEM	ORSAK	LÖSNING
Motorn fungerar inte	Ingen strömförsörjning	Kontrollera kopplingsplinten med en testare
	Säkerhetstermostaten är inkopplad	Vänta i ungefär en minut och starta sedan om
Motorn fungerar, men brännaren tänds inte och uppvärmningen stannar efter några sekunder	Kranen för flaskgas är stängd	Öppna gaskranen
	Flaskan är tom	Använd en ny flaska
	Munstycket är igensatt	Ta bort munstycket och rengör det
	Magnetventilen för gas är inte öppen	Kontrollera om magnetventilen fungerar
	Det finns ingen gnista	Kontrollera elektrodens position
Brännaren tänds kortvarigt, men värmen stannar efter några sekunder	Ingen anslutning till jordningssystemet	Kontrollera dem och anslut allt korrekt
	Felaktig anslutning mellan givare och säkerhetsanordning	Kontrollera dem och anslut allt korrekt
	Defekt säkerhetsanordning	Byt ut säkerhetsanordningen
Uppvärmningen stannar under drift	För hög gastillförsel	Kontrollera tryckreduceraren och byt ut den vid behov
	För lite luftflöde	Kontrollera att motorn fungerar som den ska
	Otillräcklig gastillförsel på grund av isbildning på flaskan	Kontrollera och använd en större flaska eller två sammankopplade flaskor

76.EU-försäkran om överensstämmelse

Vi, FUXTEC GmbH, Kapstraße 69, 71083 Herrenberg - Tyskland, förklarar härmed att

att den produkt som anges nedan uppfyller säkerhets- och hälsokraven i relevanta europeiska standarder på grund av dess utformning och konstruktion samt i den version som vi har släppt ut på marknaden.

Denna försäkran förlorar sin giltighet om produkterna ändras utan vårt medgivande.

Produktnamn: Gasvärmepistol

Produkttyp: Gasolvärmare

Varumärke:

Serienummer: FX-GH33...

Artikeln uppfyller EG-direktiven: (EU) 2016/426

Tillämpade harmoniserade standarder:

EN1596:1998 + A1:2004

Herrenberg, den 11 juli 2023



Leonhard Zirkler

Verkställande direktör

PRZECZYTAJ UWAŻNIE INSTRUKCJE:

Należy przeczytać wszystkie instrukcje i postępować zgodnie z nimi. Instrukcje należy przechowywać w bezpiecznym miejscu do wykorzystania w przyszłości. Nie zezwalać osobom, które nie zapoznały się z niniejszą instrukcją, na instalację, obsługę, regulację lub serwisowanie nagrzewnicy.

Ten produkt nie nadaje się jako podstawowy system ogrzewania.

POLSKA WERSJA JEZYKOWA

77.SCHEMAT STRUKTURY

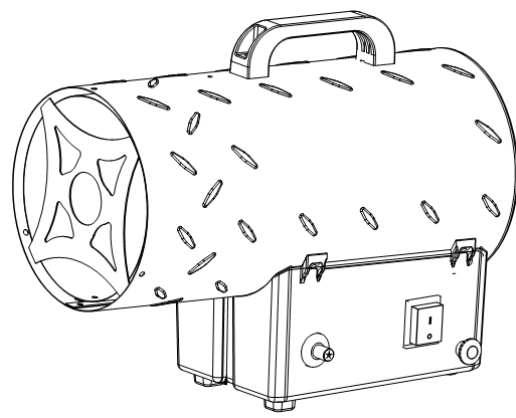

78.HARMONOGRAM OKABLOWANIA

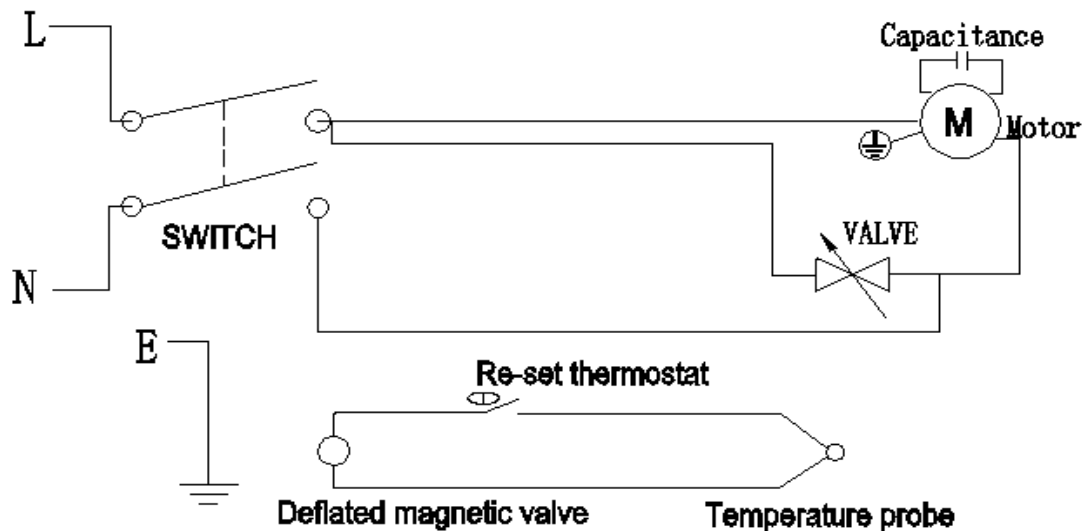

79.SPECYFIKACJA GRZEJNIKA

Model	FX-GH33
Moc znamionowa	30kW
Zużycie paliwa	2,18 kg/h
Rozmiar przyłącza otworu paliwowego	1,28 mm
Temperatura przepływu powietrza	360°C
Rodzaj gazu	Nadaje się tylko do użytku z gazem płynnym
Ciśnienie zasilania gazem	700mBar
Zużycie energii	220-240V~, 50Hz
Zapłon	Piezo
Podstawowa kontrola płomienia	Zawór gazowy sterowany czujnikiem termicznym
Ochrona przed przegrzaniem	75°C

OSTRZEŻENIE

BEZPIECZEŃSTWO UŻYTKOWNIKA I INNYCH OSÓB JEST WAŻNE. PRZED ROZPOCZĘCIEM KORZYSTANIA Z URZĄDZENIA NALEŻY ZAPOZNAĆ SIĘ Z NINIEJSZĄ INSTRUKCJĄ.

OGÓLNE OSTRZEŻENIA O ZAGROŻENIACH

NIEPRZESTRZEGANIE ŚRODKÓW OSTROŻNOŚCI I INSTRUKCJI DOŁĄCZONYCH DO GRZEJNIKA MOŻE SPOWODOWAĆ ŚMIERĆ, POWAŻNE OBRAŻENIA CIAŁA ORAZ UTRATĘ LUB USZKODZENIE MIENIA W WYNIKU POŻARU, WYBUCHU, OPARZEŃ, UDUSZENIA, ZATRUCIA TLENKIEM WĘGLA I/LUB PORAŻENIA PRĄDEM.

**TYLKO OSOBY, KTÓRE ROZUMIEJĄ I POTRAFIĄ POSTĘPOWAĆ ZGODNIE Z INSTRUKCJAMI, POWINNY UŻYWAĆ LUB SERWISOWAĆ TEN GRZEJNIK.
NIE NADAJE SIĘ DO UŻYTKU W DOMU LUB W PRZYCZEPIE STACJONARNEJ.**

Używać wyłącznie w dobrze wentylowanym miejscu i z dala od materiałów łatwopalnych.

NIE do ogrzewania pomieszczeń mieszkalnych lub do użytku w budynkach użyteczności publicznej, patrz przepisy krajowe.

Po użyciu wyłączyć dopływ gazu na zaworze butli.

Przed zapaleniem palników należy upewnić się, że wentylator działa prawidłowo.

To urządzenie może być używane przez dzieci w wieku od 8 lat i starsze oraz osoby o ograniczonych zdolnościach fizycznych, sensorycznych lub umysłowych lub nieposiadające doświadczenia i wiedzy, jeśli są one nadzorowane lub zostały poinstruowane w zakresie bezpiecznego korzystania z urządzenia i rozumieją związane z tym zagrożenia. Dzieci nie mogą bawić się urządzeniem. Czyszczenie i konserwacja urządzenia nie mogą być wykonywane przez dzieci bez nadzoru.



OSTRZEŻENIE: Aby uniknąć przegrzania, grzejnika nie wolno przykrywać.

Dzieci w wieku poniżej 3 lat powinny być trzymane z dala od urządzenia, chyba że znajdują się pod stałym nadzorem.

Dzieci w wieku od 3 do 8 lat mogą włączać i wyłączać urządzenie tylko wtedy, gdy zostało ono ustawione lub zainstalowane w normalnej pozycji roboczej i zostały poinstruowane w zakresie bezpiecznego użytkowania urządzenia oraz rozumieją związane z tym zagrożenia. Dzieciom w wieku od 3 do 8 lat nie wolno podłączać, regulować ani czyścić urządzenia, ani wykonywać prac konserwacyjnych przy urządzeniu.

UWAGA - niektóre części tego produktu mogą stać się bardzo gorące i spowodować oparzenia. Należy zwrócić szczególną uwagę na obecność dzieci i osób wrażliwych.

Bezpieczna odległość

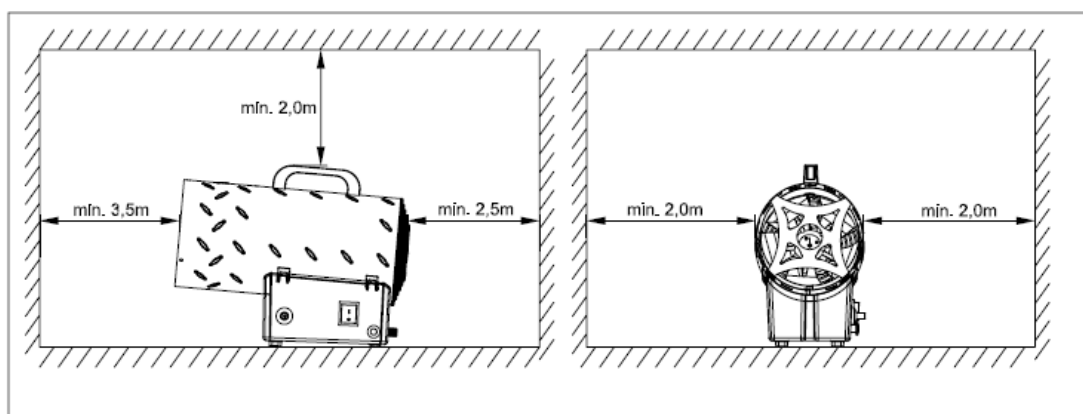

80. INSTRUKCJA OGÓLNA

- Grzejniki wymienione w niniejszej instrukcji mogą być używane wyłącznie na zewnątrz lub w dobrze wentylowanym otoczeniu.
- Wymagana jest stała wentylacja 25 cm^3 dla każdej KW, równomiernie rozłożona na podłodze i poziomie wysokości urządzenia, z minimalnym wylotem 250 cm^3 .
- Butle z gazem muszą być używane i przechowywane zgodnie z obowiązującymi przepisami.
- Nigdy nie kieruj strumienia gorącego powietrza w stronę cylindra.
- Należy używać wyłącznie dostarczonego regulatora ciśnienia.
- Nigdy nie używaj grzejnika bez osłony.
- Nie należy przekraczać 100 W/m^3 wolnej przestrzeni. Minimalna objętość pomieszczenia musi być większa niż 100 m^3 .
- Nie należy blokować wlotu ani wylotu nagrzewnicy.
- Jeśli grzejnik musi pracować z maksymalną wydajnością przez dłuższy czas, na butli może tworzyć się lód. Jest to spowodowane nadmiernym odprowadzaniem oparów. Z tego lub innego powodu nie należy podgrzewać butli. Aby uniknąć lub przynajmniej ograniczyć ten efekt, należy użyć dużej butli lub dwóch połączonych butli (rysunek 1).

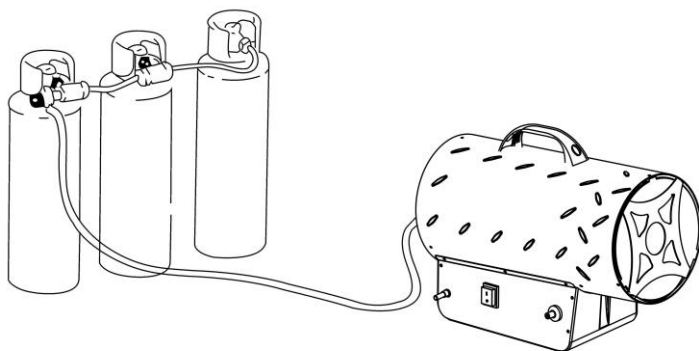

(Rysunek 1)

- Nie używaj grzejnika w piwnicach, piwnicach lub w pomieszczeniach poniżej poziomu parteru.
- W przypadku awarii należy skontaktować się z technicznym działem obsługi klienta.
- Po użyciu należy zakręcić zawór butli gazowej.
- Butlę gazową należy zawsze wymieniać zgodnie z przepisami bezpieczeństwa i z dala od wszelkich źródeł zapłonu.
- Wąż gazowy nie może być skręcony ani zgięty.
- Nagrzewnica musi być zainstalowana w ognioodpornym miejscu, wylot gorącego powietrza musi znajdować się w odległości co najmniej 3 metrów od łatwopalnej ściany lub sufitu i nigdy nie może być skierowany w stronę butli gazowej.
- Należy używać wyłącznie oryginalnych przewodów gazowych i części zamiennych.
- Grzałki opisane w niniejszym dokumencie nie są przeznaczone do użytku domowego.
- W przypadku wykrycia lub podejrzenia wycieku gazu należy natychmiast zamknąć butlę z gazem, wyłączyć grzejnik i nie używać go ponownie do czasu sprawdzenia przez wykwalifikowany serwis. Jeśli grzejnik jest zainstalowany w pomieszczeniu, należy zapewnić dobrą wentylację poprzez całkowite otwarcie drzwi i okien. Nie wolno tworzyć iskier ani otwartego ognia.
- W razie wątpliwości należy skontaktować się z dostawcą.
- Używać maksymalnie jednej butli gazowej 50 kg

81.INSTALACJA

- Podłącz grzejnik do odpowiedniego gniazdka /230V~50Hz
- Upewnij się, że urządzenie jest prawidłowo uziemione.
- Podłącz wąż doprowadzający gaz do regulatora ciśnienia, a regulator do odpowiedniej butli LPG.
- Odkręć zawór butli i sprawdź wąż zasilający oraz złączki pod kątem wycieków gazu. W tym celu zaleca się użycie zatwierdzonego wykrywacza nieszczelności.
- NIGDY NIE UŻYWAJ OTWARTEGO OGNIA.
- W przypadku urządzeń automatycznych należy podłączyć termostat pokojowy do gniazda w urządzeniu i ustawić go na żądaną temperaturę.

82.INSTRUKCJE UŻYTKOWANIA

PRZYGOTOWANIE DO PRACY

17. Sprawdź nagrzewnicę pod kątem ewentualnych uszkodzeń transportowych.
18. Podłącz wąż i zespół regulatora do butli LPG, obracając nakrętkę w kierunku przeciwnym do ruchu wskazówek zegara do wylotu zaworu butli LPG i mocno ją dokręcając.
19. Otworzyć zawór gazowy butli i sprawdzić ws. wody z mydłem.
20. Podłącz kabel sieciowy do dobrze uziemione

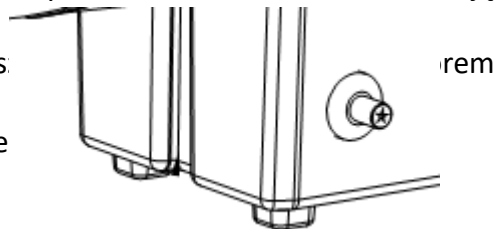
**ZAPŁON / Zapłon ręczny**

- Przełącz przełącznik zasilania do pozycji I i sprawdź, czy wentylator działa prawidłowo. (Rysunek 2)

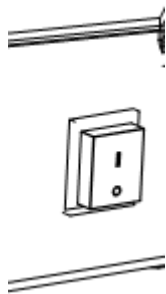

Rysunek 2

- Naciśnij przycisk zaworu gazowego i kilkakrotnie naciśnij zapalniczkę piezoelektryczną, aż zapali się płomień. (Rysunek 3-4)

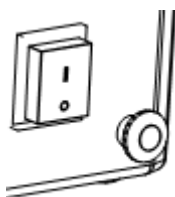

Rysunek 3 Rysunek 4

- Gdy zapali się płomień, naciśnij i przytrzymaj przycisk zaworu przez około 10 sekund. Jeśli grzejnik zatrzyma się natychmiast po zwolnieniu przycisku zaworu, należy odczekać minutę i powtórzyć proces uruchamiania, przytrzymując przycisk zaworu dłużej.
- Reguluj ciśnienie przepływu gazu zgodnie z żądaną mocą cieplną, obracając pokrętko reduktora ciśnienia w lewo, aby zwiększyć ciśnienie, lub w prawo, aby je zmniejszyć.
- W przypadku dalszych problemów należy skontaktować się z dostawcą.
- Reguluj płomień i moc, obracając pokrętko regulacji w lewo, aby zwiększyć, lub w prawo, aby zmniejszyć. (Rysunek 3).

UWAGA

Jeśli zapłon jest utrudniony lub nieregularny, przed powtórzeniem procesu zapłonu należy upewnić się, że wentylator nie jest zablokowany, a wlot i wylot powietrza są drożne.

WYŁĄCZNIK

Aby wyłączyć nagrzewnicę, zamknij zawór butli gazowej. Pozwól wentylatorowi pracować do momentu zgaśnięcia płomienia, a następnie ustaw przełącznik wentylatora w pozycji O.

KLIMATYZACJA

- Grzałka może być również używana jako wentylator.
- W takim przypadku należy odłączyć wąż doprowadzający gaz i podłączyć wtyczkę nagrzewnicy do odpowiedniego źródła zasilania.
- Ustaw przełącznik wentylatora w pozycji I.

OSTRZEŻENIE O ZANIKU ZAPACHU

!!!! OSTRZEŻENIE !!!!!

Ryzyko zadławienia

- Nie używaj grzejnika do ogrzewania pomieszczeń mieszkalnych.
- Nie używaj w niewentylowanych pomieszczeniach.
- Przepływ powietrza do spalania i wentylacji nie może być utrudniony.
- Należy zapewnić wystarczającą ilość świeżego powietrza, aby pokryć zapotrzebowanie na powietrze do spalania używanego urządzenia grzewczego.
- Brak świeżego powietrza prowadzi do nieprawidłowego spalania.
- Nieprawidłowe spalanie może prowadzić do zatrucia tlenkiem węgla, co z kolei może spowodować poważne obrażenia lub śmierć. Objawy zatrucia tlenkiem węgla mogą obejmować bóle i zawroty głowy oraz trudności z oddychaniem.

ZAPACH GAZU

Gaz LP i gaz ziemny mają sztuczne zapachy, które są dodawane specjalnie w celu wykrywania wycieków paliwa gazowego.

Jeśli dojdzie do wycieku gazu, powinieneś być w stanie wyczuć zapach paliwa gazowego. Ponieważ propan (LP) jest cięższy od powietrza, zapach gazu powinien być wyczuwalny nisko nad ziemią.

KAŻDY ZAPACH GAZU JEST SYGNAŁEM DO NATYCHMIASTOWEGO DZIAŁANIA!

- Nie podejmuj żadnych działań, które mogłyby spowodować zapłon paliwa gazowego. Nie używaj żadnych przełączników elektrycznych. Nie odłączać żadnych zasilaczy ani przedłużaczy. Nie zapalać zapalek ani innych źródeł ognia. Nie używaj telefonu.
- Natychmiast zabierz wszystkich z budynku i z dala od miejsca zdarzenia.
- Zamknij wszystkie zawory zasilania gazem propan (LP) lub paliwem z butli lub główny zawór zasilania paliwem na liczniku, jeśli używasz gazu ziemnego.
- Gaz propan (LP) jest cięższy od powietrza i może osadzać się w głębszych obszarach. Jeśli masz powody, by podejrzewać wyciek propanu, trzymaj się z dala od wszystkich nisko położonych obszarów.
- Skorzystaj z telefonu sąsiada i zadzwoń do dostawcy gazu oraz straży pożarnej. Nie wchodź ponownie do budynku ani na jego teren.
- Trzymaj się z dala od budynku i terenu, dopóki strażacy i dostawca paliwa gazowego nie stwierdzą, że jesteś bezpieczny.
- Na koniec poproś osobę z serwisu gazu palnego i strażaków o poszukiwanie ułatwiającego się gazu. Przed powrotem należy przewietrzyć budynek i teren. Odpowiednio przeszkolony personel serwisowy musi naprawić wycieki, sprawdzić, czy nie ma dalszych wycieków, a następnie ponownie uruchomić urządzenie.

83.KONSERWACJA

- Naprawy lub prace konserwacyjne mogą być wykonywane wyłącznie przez wykwalifikowany personel.
- Urządzenie musi być sprawdzane co najmniej raz w roku przez wykwalifikowanego technika.
- Regularnie sprawdzać stan węża gazowego i regulatora gazu oraz konieczność ich wymiany. Należy używać wyłącznie oryginalnych części zamiennych.
- Przed rozpoczęciem prac konserwacyjnych przy nagrzewnicy należy odłączyć ją od zasilania gazem i energią elektryczną.
- Jeśli urządzenie nie było używane przez dłuższy czas, zalecamy, aby przed jego użyciem technik przeprowadził ogólną kontrolę. Ważne jest sprawdzenie następujących punktów:
- Regularnie sprawdzaj stan węża doprowadzającego gaz, a do modyfikacji używaj wyłącznie oryginalnych części zamiennych.
- Sprawdź położenie elektrody zapłonowej (patrz rys. 5).

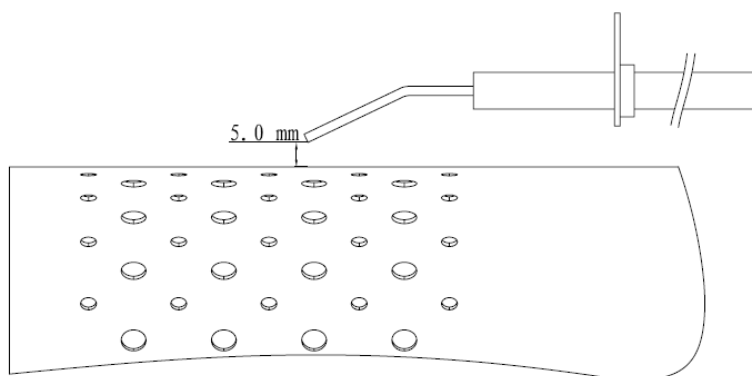

- Sprawdź połączenia termostatu bezpieczeństwa i termopary: muszą być zawsze czyste.
- W razie potrzeby wyczyść łopatki wentylatora i wnętrze nagrzewnicy sprężonym powietrzem.

84.ROZWIĄZYWANIE PROBLEMÓW

PROBLEM	PRZYCZYNA	ROZWIĄZANIE
Silnik nie działa	Brak zasilania	Sprawdź listwę zaciskową za pomocą testera
	Termostat bezpieczeństwa jest włączony	Odczekaj około minuty, a następnie uruchom ponownie
Silnik działa, ale palnik nie zapala się, a ogrzewanie zatrzymuje się po kilku sekundach	Zawór gazu w butli jest zamknięty	Otworzyć zawór gazu
	Butelka jest pusta	Użyj nowej butelki
	Dysza jest zatkana	Wyjąć dyszę i wyczyścić ją
	Elektromagnetyczny zawór gazu nie jest otwarty	Sprawdź, czy zawór elektromagnetyczny działa
Palnik zapala się na chwilę, ale ogrzewanie zatrzymuje się po kilku sekundach	Nie ma iskry	Sprawdź położenie elektrody
	Brak połączenia z systemem uziemienia	Sprawdź je i podłącz wszystko poprawnie
	Wadliwe połączenie między czujnikiem a urządzeniem zabezpieczającym	Sprawdź je i podłącz wszystko poprawnie
Ogrzewanie zatrzymuje się podczas pracy	Wadliwe urządzenie zabezpieczające	Wymień urządzenie zabezpieczające
	Nadmierny dopływ gazu	Sprawdź reduktor ciśnienia i wymień go w razie potrzeby.
Ogrzewanie zatrzymuje się podczas pracy	Zbyt mały przepływ powietrza	Sprawdź, czy silnik działa prawidłowo
	Niewystarczający dopływ gazu spowodowany tworzeniem się lodu na butli	Sprawdź i użyj większej butelki lub dwóch połączonych butelek

85. Deklaracja zgodności UE

My, FUXTEC GmbH, Kappstraße 69, 71083 Herrenberg - Niemcy, niniejszym oświadczamy, że

że produkt wskazany poniżej jest zgodny z wymogami bezpieczeństwa i ochrony zdrowia określonymi w odpowiednich normach europejskich ze względu na jego projekt i konstrukcję, a także w wersji wprowadzonej przez nas do obrotu.

Niniejsza deklaracja traci ważność, jeśli produkty zostaną zmienione bez naszej zgody.

Nazwa produktu: Gazowy pistolet grzewczy

yp produktu: Nagrzewnica gazowa

nak towarowy:

r seryjny: FX-GH33...

rtykuł jest zgodny z dyrektywami WE:(UE) 2016/426

Zastosowane zharmonizowane normy:

EN1596:1998 + A1:2004

Herrenberg, 11 lipca 2023 r.



Leonhard Zirkler

Dyrektor zarządzający