

# EXQUISIT

**WICHTIGES DOKUMENT! BITTE MIT KAUFBELEG AUFBEWAHREN**

## **Bedienungsanleitung Wäschetrockner**

**TAE 70-3**

**Sehr geehrte Kundin, sehr geehrter Kunde,**

wir danken Ihnen für den Kauf unseres Gerätes.  
Sie haben gut gewählt. Ihr Exquisit-Gerät wurde für den Einsatz im privaten Haushalt gebaut und ist ein Qualitätserzeugnis, das höchste technische Ansprüche mit praxisgerechtem Bedienkomfort verbindet – wie andere Exquisit-Geräte auch, die zur vollen Zufriedenheit ihrer Besitzer in ganz Europa arbeiten.

## Diese Anleitung bitte gut durchlesen



Dieses Gerät entspricht den geltenden EG-Sicherheitsbestimmungen im Bezug auf elektrische Apparate. Es wurde nach Stand der Technik gefertigt und zusammengebaut.

Bevor Sie das Gerät in Betrieb nehmen, lesen Sie bitte diese Bedienungsanleitung aufmerksam durch. Sie enthält wichtige Sicherheitshinweise für die Installation, den Betrieb und den Unterhalt des Gerätes. Korrektes Bedienen trägt wesentlich zur effizienten Energienutzung bei und minimiert den Energieverbrauch im Betrieb.

Eine unsachgemäße Verwendung des Gerätes kann gefährlich sein, insbesondere für Kinder.

Bewahren Sie die Bedienungsanleitung zum späteren Nachschlagen auf. Geben Sie sie an eventuelle Nachbesitzer weiter. Bei Fragen zu Themen, die in dieser Bedienungsanleitung für Sie nicht ausführlich genug beschrieben sind oder wenn Sie eine neue Bedienungsanleitung wünschen, kontaktieren Sie den Kundendienst Deutschland Tel. 0 29 44 – 971 67 91 oder gehen Sie auf unsere Website: [www.ggv-exquisit.de](http://www.ggv-exquisit.de).

Der Hersteller arbeitet ständig an der Weiterentwicklung aller Typen und Modelle. Bitte haben Sie deshalb Verständnis dafür, dass wir uns Änderungen in Form, Ausstattung und Technik vorbehalten müssen.

## Inhaltsverzeichnis

<b>1</b>	<b>Umweltschutz</b>	<b>3</b>
<b>2</b>	<b>Gebrauchs- und Sicherheitshinweise</b>	<b>4</b>
2.1	Allgemeine Sicherheitshinweise	4
2.2	Besondere Sicherheitshinweise	6
2.3	Elektrische Sicherheit	7
<b>3</b>	<b>Bestimmungsgemäße Verwendung</b>	<b>7</b>
<b>4</b>	<b>Vor der ersten Inbetriebnahme</b>	<b>7</b>
4.1	Transportschutz entfernen	8
4.2	Aufstellen	8
4.3	Nivellieren	9
4.4	Elektrischer Anschluss	10
<b>5</b>	<b>Gerätebeschreibung</b>	<b>10</b>
5.1	Installation des Abluftschlauches	11
<b>6</b>	<b>Betrieb</b>	<b>11</b>

6.1	Sortieren der Wäsche	12
6.2	Wäsche vorbereiten	12
6.3	Bedienblende	14
6.4	Programm starten	16
6.5	Programmtabelle	17
<b>7</b>	<b>Energiespartipps</b>	<b>18</b>
<b>8</b>	<b>Reinigung und Pflege</b>	<b>18</b>
<b>9</b>	<b>Störungen – Störungsbehebung</b>	<b>20</b>
<b>10</b>	<b>Reparaturen</b>	<b>21</b>
<b>11</b>	<b>Kundendienst</b>	<b>22</b>
<b>12</b>	<b>Allgemeine Garantiebedingungen</b>	<b>23</b>
<b>13</b>	<b>Technische Angaben</b>	<b>25</b>

## 1 Umweltschutz

### Entsorgung von Geräten



Dieses Gerät ist ausgezeichnet lt. Vorgabe der Europäischen Entsorgungsvorschrift

2012 / 19 / EU

Sie stellen sicher, dass das Produkt ordentlich entsorgt wird. Durch die umweltfreundliche Entsorgung stellen Sie sicher, dass eventuelle gesundheitliche Schäden durch Falschentsorgung vermieden werden.

Das Symbol der Tonne auf dem Produkt oder den Begleitpapieren zeigt an, dass dieses Gerät nicht wie Haushaltsmüll zu behandeln ist. Stattdessen soll es dem Sammelpunkt zugeführt werden für die Wiederverwertung von elektrischen und elektronischen Gerätschaften.

Die Entsorgung muss nach den jeweils örtlich gültigen Bestimmungen vorgenommen werden. Für weitere Informationen wenden Sie sich an Ihre örtliche Behörde oder Entsorgungsfirma.

Machen Sie ausgediente Altgeräte vor der Entsorgung unbrauchbar:

- Ziehen Sie den Netzstecker aus der Steckdose.
- Trennen Sie den Stecker vom Netzkabel.
- Entfernen oder zerstören Sie evtl. vorhandene Schnapp- und Riegelschlösser.

Dadurch verhindern Sie, dass sich spielende Kinder im Gerät einsperren (Erstickengefahr!) oder in andere lebensgefährliche Situationen geraten. Kinder können Gefahren, die im Umgang mit Haushaltsgeräten liegen, oft nicht erkennen. Sorgen Sie deshalb für die notwendige Aufsicht und lassen Sie Kinder nicht mit dem Gerät spielen.

## 2 Gebrauchs- und Sicherheitshinweise

### Erklärung der Sicherheitshinweise



#### **GEFAHR**

bezeichnet eine gefährliche Situation, welche bei Nichtbeachtung zum Tod oder zu schwerwiegenden Verletzungen führt!



#### **WARNUNG**

bezeichnet eine gefährliche Situation, welche bei Nichtbeachtung zum Tod oder zu schwerwiegenden Verletzungen führen kann!



#### **Stromschlaggefahr**



#### **Heiße Oberfläche! Verbrennungsgefahr Verbrühungsgefahr**



#### **VORSICHT**

bezeichnet eine gefährliche Situation, welche bei Nichtbeachtung zu leichten oder mäßigen Verletzungen führen kann!



#### **WICHTIG**

bezeichnet eine Situation, welche bei Nichtbeachtung erhebliche Sach- oder Umweltschäden bewirken kann!



### 2.1 Allgemeine Sicherheitshinweise

- Das Gerät nur verpackt transportieren, um Personen- und Sachschäden zu vermeiden.
- Das Gerät nur nach Angaben der Bedienungsanleitung montieren und anschließen.
- Ziehen Sie im Notfall sofort den Stecker aus der Steckdose.
- Leitungsquerschnitt muss ausreichen.
- Netzstecker und Steckdose müssen zusammenpassen.

- Achten Sie darauf, dass Sie die empfohlene Höchstmenge nicht überschreiten.
- Trocknen Sie in Ihrem Trockner keine Textilien, die kurz zuvor mit chemischen Reinigungsmitteln (z.B. Waschbenzin, Fleckentferner) behandelt wurden. **Explosionsgefahr!** Lüften Sie die Wäschestücke erst einige Zeit. Der Wäschetrockner ist ausschließlich für Wäsche bestimmt, die mit Wasser gewaschen wurde.
- Niemals den Wäschetrockner verwenden, wenn Sie glauben, dass dieser auf irgendeine Art beschädigt ist. Sie sollten unter keinen Umständen versuchen, das Gerät selbst zu reparieren.

	<h2>GEFAHR</h2>
	<p>Fassen Sie den Stecker und das Elektrokabel beim Einstecken und Herausziehen nie mit feuchten oder nassen Händen an.</p> <p>Es besteht Lebensgefahr durch <b>STROMSCHLAG!</b></p>

	<h2>WARNUNG</h2>
	<ul style="list-style-type: none"> <li>▪ Dieser Trockner ist nur für den privaten Hausgebrauch vorgesehen.</li> <li>▪ Es dürfen nur empfohlene Artikel in den Wäschetrockner gelegt werden.</li> <li>▪ Den Trockner vorschriftsmäßig an eine Wechselstrom-Schutzkontakt-Steckdose anschließen, da sonst die Sicherheit nicht gewährleistet.</li> <li>▪ Der Wäschetrockner muss von einer zugelassenen Kundendienststation gewartet werden. Es dürfen nur Originalersatzteile verwendet werden.</li> <li>▪ Stecken Sie die Maschine nach jedem Gebrauch aus. Die Maschine sollte auf jeden Fall ausgesteckt werden, wenn die für längere Zeit unbeaufsichtigt bleibt (z.B. an Wochenenden, Ferien, usw.)</li> <li>▪ Die Rückseite des Wäschetrockners wird während des Betriebs heiß. Der Wäschetrockner muss deshalb so positioniert werden, dass die Rückseite während des Betriebs nicht berührt werden kann.</li> <li>▪ Stellen Sie den Trockner bei der Installation so auf, dass der Stecker erreichbar ist.</li> </ul>

  <small>ACHTUNG Heiße Oberfläche</small>	<p><b>WARNUNG</b></p> <p>Dieses Etikett auf der Rückseite Ihres Wäschetrockners weist darauf hin, dass die Oberfläche während des Betriebes heiß ist → nicht berühren.</p> <p><b>VERBRENNUNGSGEFAHR, BRANDGEFAHR!</b></p>
---	---

## 2.2 Besondere Sicherheitshinweise

### Sicherheit von Kindern und Personen mit eingeschränkten Fähigkeiten

	<p><b>GEFAHR</b></p> <p>Verpackungsteile (z. B. Folien, Styropor) können für Kinder gefährlich sein. Erstickungsgefahr! Verpackungsmaterial von Kindern fernhalten.</p>
---	---

	<p><b>GEFAHR</b></p> <p>Dieses Gerät kann von Kindern ab 8 Jahren und darüber sowie von Personen mit verringerten physischen, sensorischen oder mentalen Fähigkeiten oder Mangel an Erfahrung und Wissen benutzt werden, wenn sie beaufsichtigt oder bezüglich des sicheren Gebrauchs des Gerätes unterwiesen wurden und die daraus resultierenden Gefahren verstehen. Kinder dürfen nicht mit dem Gerät spielen. Reinigung und Benutzer Wartung dürfen nicht von Kindern ohne Beaufsichtigung durchgeführt werden.</p> <p>Halten Sie Kinder unter 3 Jahren vom Trockner fern.</p> <p>Lassen Sie Kinder keine Reinigungs- und Wartungsarbeiten am Trockner ohne Aufsicht ausführen.</p> <p>Halten Sie Haustiere vom Trockner fern.</p> <p><b>Lebens- oder Verletzungsgefahr!</b></p> <p>Lassen Sie den Trockner nicht unbeaufsichtigt, wenn Kinder oder Personen, die die Gefahren nicht einschätzen können, in der Nähe sind.</p> <p>Lassen Sie Kinder nicht mit dem Trockner spielen.</p> <p>Kinder können sich beim Spielen in Verpackungen oder Folien einwickeln oder sich diese über den Kopf ziehen und ersticken. Halten Sie Verpackungen, Verpackungsteile und Folien von Kindern fern.</p> <p>Kinder können sich im Trockner einsperren. Ziehen Sie deshalb bei ausgedienten Geräten den Netzstecker, durchtrennen Sie die Netzleitung und zerstören Sie das Schloss der Trocknertür.</p>
--	---

## 2.3 Elektrische Sicherheit



### GEFAHR

Lebensgefahr!

Der Trockner wird mit elektrischem Strom betrieben, dabei besteht Stromschlaggefahr. Beachten Sie deshalb:

- Elektrische Anschlüsse sollten nur von einer qualifizierten Person ausgeführt werden.
- Stromkabel und Schukostecker dürfen bei einem Defekt nur durch Originalersatzteile ersetzt werden. Die Arbeit darf nur von einem autorisierten Fachmann durchgeführt werden.
- Ziehen Sie die Netzleitung immer direkt am Stecker und nie an der Netzleitung, da diese beschädigt werden könnte.
- Verwenden Sie keine Verlängerungsleitungen, Vielfachstecker oder Vielfachkupplungen.
- Netzleitung nicht beschädigen. **Stromschlaggefahr!**
- Ein beschädigtes Stromversorgungskabel muss unverzüglich durch den Lieferanten, Fachhändler oder Kundendienst ausgetauscht werden um Risiken zu vermeiden.

## 3 Bestimmungsgemäße Verwendung

Dieser Wäschetrockner ist nur für die Verwendung im Haushalt bestimmt. Wird das Gerät zweckentfremdet oder falsch bedient, kann vom Hersteller keine Haftung für eventuelle Schäden übernommen werden.

Umbauten oder Veränderungen an dem Wäschetrockner sind aus Sicherheitsgründen nicht zulässig.

Trocknen Sie nur Textilien, die trocknergeeignet sind. Beachten Sie die Pflegekennzeichen auf den Textiletiketten.

Trocknen Sie keine ungewaschenen Wäschestücke im Trockner.

Benutzen Sie den Wäschetrockner niemals, wenn das Stromkabel, die Bedienblende, die Arbeitsplatte oder der Sockel beschädigt sind, so dass das Geräteinnere frei liegt. Weichspüler oder ähnliche Produkte dürfen nur entsprechend den Herstelleranweisungen benutzt werden.

## 4 Vor der ersten Inbetriebnahme

Die Verpackung muss unbeschädigt sein. Überprüfen Sie den Wäschetrockner auf Transportschäden. Ein beschädigtes Gerät auf keinen Fall anschließen. Wenden Sie sich im Schadensfall bitte an den Lieferanten.

**Entsorgen Sie die Verpackung umweltgerecht.**

## 4.1 Transportschutz entfernen

Das Gerät sowie Teile der Innenausstattung sind für den Transport geschützt. Alle Klebebänder entfernen. Eventuelle Kleberückstände können Sie mit Reinigungsbenzin entfernen. Entfernen Sie auch aus dem Inneren des Gerätes alle Klebebänder und Verpackungsteile.

### WICHTIG

Bevor Sie den Trockner in Betrieb nehmen, entfernen Sie die Transportsicherung.

## 4.2 Aufstellen

### WICHTIG

- Zum Aufstellen Ihres Trockners brauchen Sie einen tragfähigen und ebenen Boden (Tragkraft min. 80 kg). Teppich bzw. Teppichboden sollten Sie ggf. entfernen, langflooriger Teppichboden ist ungeeignet.
- Halten Sie den Aufstellraum stets frei von Staub und Flusen. Andernfalls verschmutzt der Flusenfilter des Trockners unnötig stark, und der Trockner wird nicht mehr ausreichend mit Raumluft versorgt.
- Eine vorschriftsmäßig installierte Schutzkontakt-Steckdose sollte sich in Reichweite des Trockners befinden.
- Beim Aufstellen des Gerätes darf das Netzkabel nicht beschädigt werden.
- Stellen Sie den Trockner in einen trockenen Raum, wo die Luftzirkulation mit Frischluftzufuhr gewährleistet werden kann.
- Nicht in frostgefährdetem Raum aufstellen! Gefrierendes Wasser kann zu Schäden führen!
- Trockner nicht an hervorstehenden Geräteteilen (z.B. Gerätetür) anheben, **Bruchgefahr!**

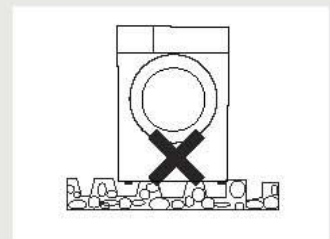
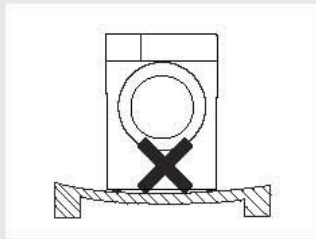
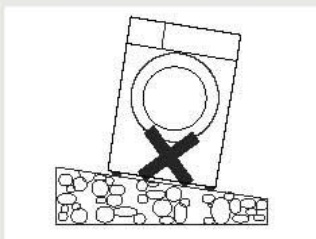



## WICHTIG

Unbedingt vermeiden, dass Geräte

- neben Heizkörpern, einem Herd, direkter Sonneneinstrahlung oder sonstigen Wärmequellen;
- an Orten, an denen eine hohe Feuchtigkeit auftritt (z.B. im Freien – Gefahr der Verrostung von Metallteilen)
- an Orten, an denen die Temperatur unter 5°C absinkt oder auf über 35°C steigt
- in der Nähe von flüchtigen und entflammaren Materialien (z.B. Gas, Benzin, Alkohol etc.)

aufgestellt werden.

**Setzen Sie das Gerät keinerlei Witterungseinflüssen aus.**

- Halten Sie 10 cm Abstand zur Wand ein.
- Halten Sie vorn einen Abstand von mindestens 150 cm ein, um eine ausreichende Luftzirkulation zu gewährleisten.

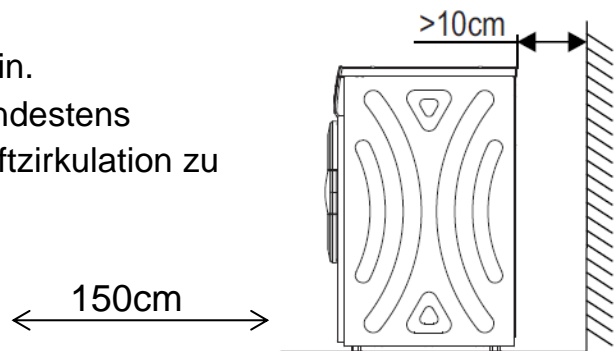

- Den Trockner nicht draußen aufstellen.
- Die Rückwand des Gerätes nicht vor Gardinen oder Vorhänge stellen.

### 4.3 Nivellieren

Um geringfügige Unebenheiten des Bodens auszugleichen, können Sie die Füße des Trockners verstellen. Zum Ausrichten brauchen Sie eine Wasserwaage und einen Schraubendreher.

1. Kontrollieren Sie mit der Wasserwaage, ob der Trockner waagrecht steht.
2. Falls nicht, drehen Sie die Schraubfüße mit Hilfe eines Schraubendrehers hinein oder heraus.
3. Wiederholen Sie das für alle Schraubfüße, bis das Gerät absolut waagrecht und fest steht.

#### Hinweis:

Je genauer ausgerichtet das Gerät steht, desto geringer sind der Verschleiß und die Luftschallemission.

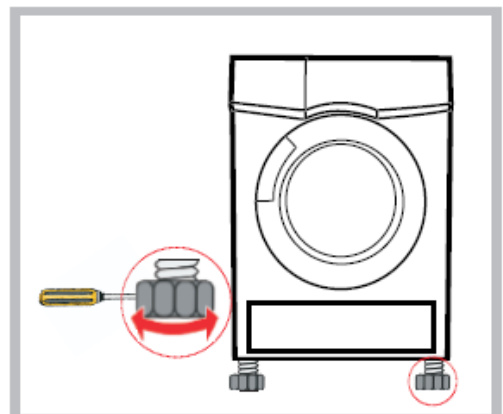

## 4.4 Elektrischer Anschluss

Angaben über Netzspannung, Stromart und die erforderliche Absicherung entnehmen Sie dem Typenschild. Das Typenschild ist neben der Einfüllöffnung angebracht. Der Anschluss darf nur über eine vorschriftsmäßig installierte und geerdete Steckdose erfolgen.



### WARNUNG

Der Hersteller übernimmt keinerlei Haftung für Schäden oder Verletzungen, die durch Missachtung der Sicherheitshinweise entstehen sollten.

Falls das Netzkabel des Geräts ersetzt werden muss, lassen Sie dies durch unseren Kundendienst durchführen.

Der Stecker muss nach der Aufstellung der Maschine zugänglich sein.

Der tatsächliche Energieverbrauch der Geräte im Haushalt hängt vom Aufstellungsort und vom Nutzverhalten ab und kann daher auch höher liegen als die vom Gerätehersteller unter Normbedingungen ermittelten Werte.

## 5 Gerätebeschreibung

### Lieferumfang

- 1x Wäschetrockner
- 1x Abluftschlauch
- 1x Bedienungsanleitung

### Bezeichnung

- 1 obere Abdeckung
- 2 Bedienblende
- 3 Gerätetür
- 4 Filter
- 5 Front
- 6 Seitenwand
- 7 Trommel
- 8 Türverriegelung
- 9 Netzkabel
- 10 Abluftschlauch

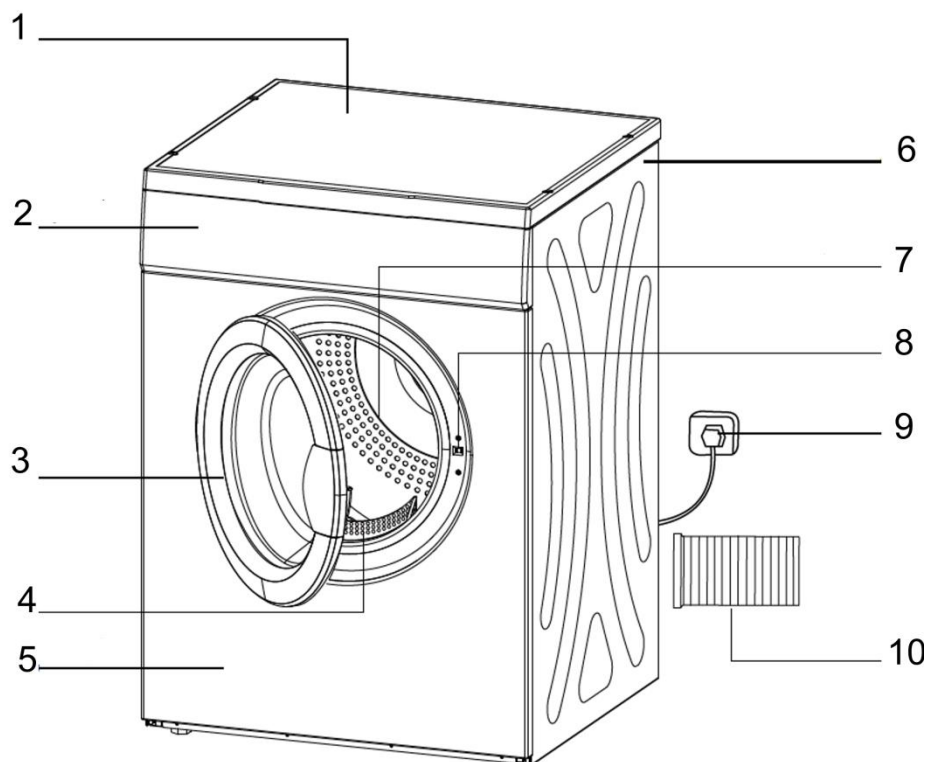

## 5.1 Installation des Abluftschlauches

Abb. 1

Befestigen Sie den Abluftschlauch hinten am Gerät am Abluft-Anschluss und drehen ihn im Uhrzeigersinn fest (s. Abb. 1).

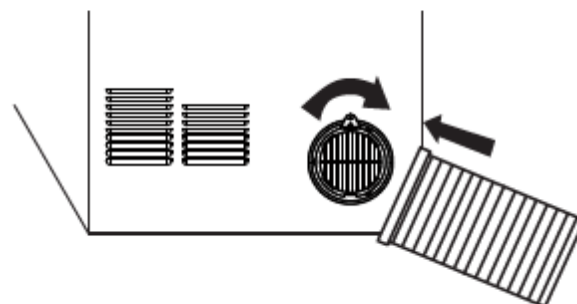

Das andere Ende des Abluftschlauches befestigen Sie so, dass die Abluft nach außen abgeleitet wird, z.B. Fensteröffnung, Maueraußenwand, etc. (s. Abb. 2).

Der Entlüftungsschlauch darf nicht mehr als zwei Kurven bilden. Für die zur Installation benötigten Materialien nehmen Sie bitte Kontakt mit einem Fachhändler auf.

Abb. 2

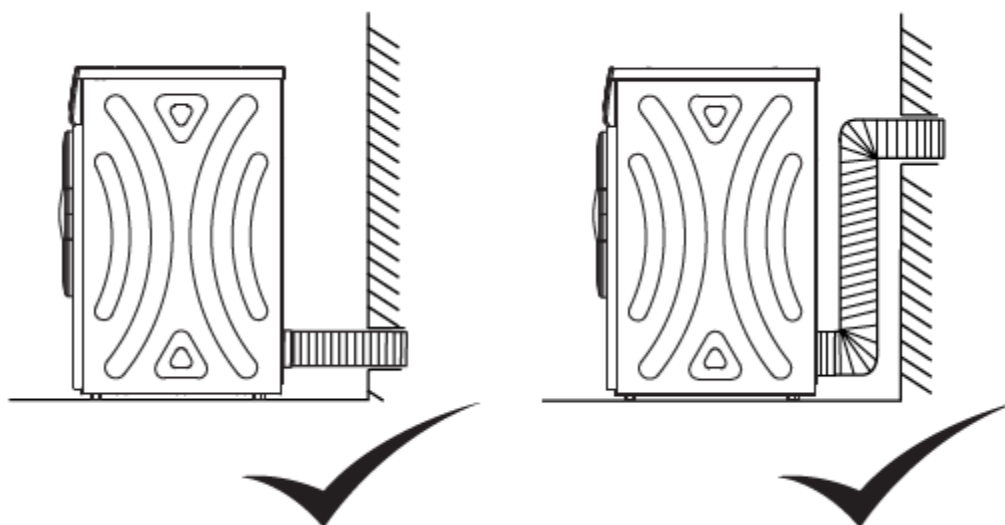

## 6 Betrieb

Reinigen Sie den Trockner vor Inbetriebnahme, um etwaige Rückstände aus der Fertigung zu beseitigen. Öffnen Sie die Tür und wischen Sie die Trommel mit einem feuchten Lappen aus, legen Sie unempfindliche Wäscheteile hinein und lassen den Trockner mindestens 30 Minuten laufen.













Bei den ersten Trockengängen kann es zu geringer Geruchsbelästigung kommen, weil Staubrückstände (die durch Lagerung und Transport entstanden sind) auf den Heizelementen verbrennen. Es besteht dadurch keine Gefahr für Ihre Wäsche.

	<p><b>WARNUNG</b></p> <p>Beachten Sie bitte, dass beim Trocknen innere Teile des Trockners bis zu 60°C heiß werden. Berühren Sie diese Teile erst nach der Abkühlphase.</p> <p><b>VERLETZUNGSGEFAHR!</b></p>
---	--

## 6.1 Sortieren der Wäsche

Sortieren Sie die Wäsche nach Pflegekennzeichen.

Die Pflegekennzeichen bedeuten:

 natürliches Trocknen	 Trockner geeignet	 nicht im Trommelrockner trocknen	 nicht im Trockner trocknen
 zum Trocknen aufhängen	 natürliches Trocknen mit Schleudern	 Wäsche liegend trocknen	 liegend im Schatten trocknen
 chemische Trockenreinigung	 Nicht chemisch reinigen	 chemische Reinigung mit allen Lösungsmitteln	 chemische Reinigung mit Kohlenwasserstoff

- In diesem Gerät können alle Wäschestücke getrocknet werden, die entsprechend den Pflegekennzeichen trocknergeeignet sind.
- Geben Sie keine Wäsche in das Gerät, die laut Pflegekennzeichen für den Trockner ungeeignet sind.
- Trocknen Sie neue farbige Textilien nicht zusammen mit hellen Wäschestücken, die Textilien könnten abfärben.
- Seiden- oder Wolltextilien sind nicht trocknergeeignet.
- Keine Produkte mit Gummi-, Latex- oder Schaumgummianteilen trocknen.

## 6.2 Wäsche vorbereiten











	<p><b>WARNUNG</b></p> <p>Entfernen Sie Feuerzeuge und Zündhölzer aus den Taschen der Textilien</p> <p><b>Explosions- und Brandgefahr!</b></p>
---	---

**HINWEIS:**

Trocknertrommel und Textilien können beschädigt werden. Entfernen Sie alle Gegenstände aus den Taschen der Textilien und beachten Sie folgendes:

- Binden Sie Stoffgürtel, Schürzenbänder usw. zusammen oder nutzen Sie einen Wäschesack.
- Schließen Sie Reißverschlüsse, Haken und Ösen und knöpfen Sie Bezüge zu.
- Sortieren Sie die Wäsche für ein gleichmäßiges Trocknungsergebnis nach Gewebeat und Trocknungsprogramm.
- Entfernen Sie Metallteile, wie z.B. Büroklammern, aus den Textilien.
- Gewirkte Textilien, wie T-Shirts und Trikotwäsche, laufen beim ersten Trocknen oft ein. Verwenden Sie ein schonendes Programm.
- Übertrocknen Sie pflegeleichte Wäsche nicht. Dies führt zu vermehrtem Knittern in der Wäsche.
- Die Trommel nur ca. ½ befüllen um gleichmäßig zu trocknen.
- Große Teile mit kleineren Teilen mischen.
- Die Wäsche nicht „übertrocknen“. Sie wird hart und könnte sich statisch aufladen.
- Verwenden Sie beim letzten Spülprogramm der Waschmaschine einen Weichspüler, um die Bildung von statischer Aufladung der Wäsche im Trockner zu vermeiden.
- Empfindliche Textilien in einem Kopfkissenbezug trocknen.

Referenzgewicht der trockenen Kleidung (die Angaben sind Richtwerte):

 verschiedene Stoffe/Kleidung (ca. 800g)	 Baumwoll-Jacken (ca. 800g)	 Jeans (ca. 800g)	 Handtücher Baumwolle (ca. 900g)
 Bettwäsche Baumwolle (ca. 600g)	 Arbeitskleidung (ca. 1120g)	 Nachtwäsche (ca. 200g)	 Langarmhemden Baumwolle (ca. 300g)
 Kurzarmhemden Baumwolle (ca. 180g)	 Unterwäsche (ca. 70g Baumwolle)	 Socken Mischgewebe (ca. 50g)	

### 6.3 Bedienblende

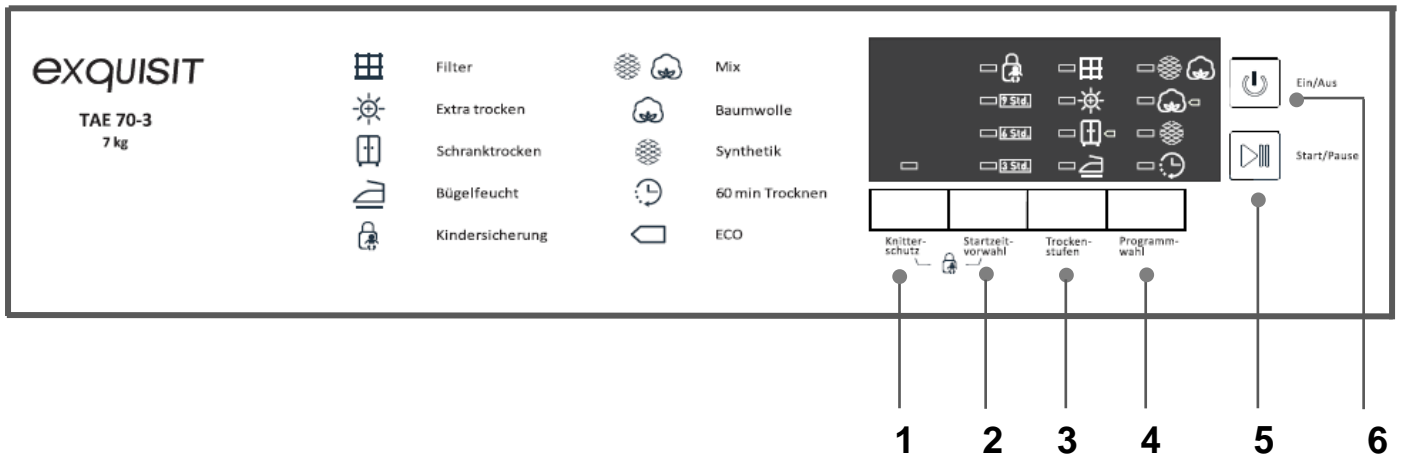

- 1 Knitterschutz
- 2 Startzeitvorwahl
- 3 Trockenstufen
- 4 Programmwahl
- 5 Start/Pause-Taste
- 6 Ein/Aus-Taste

#### Erläuterung der Symbole auf der Bedienblende

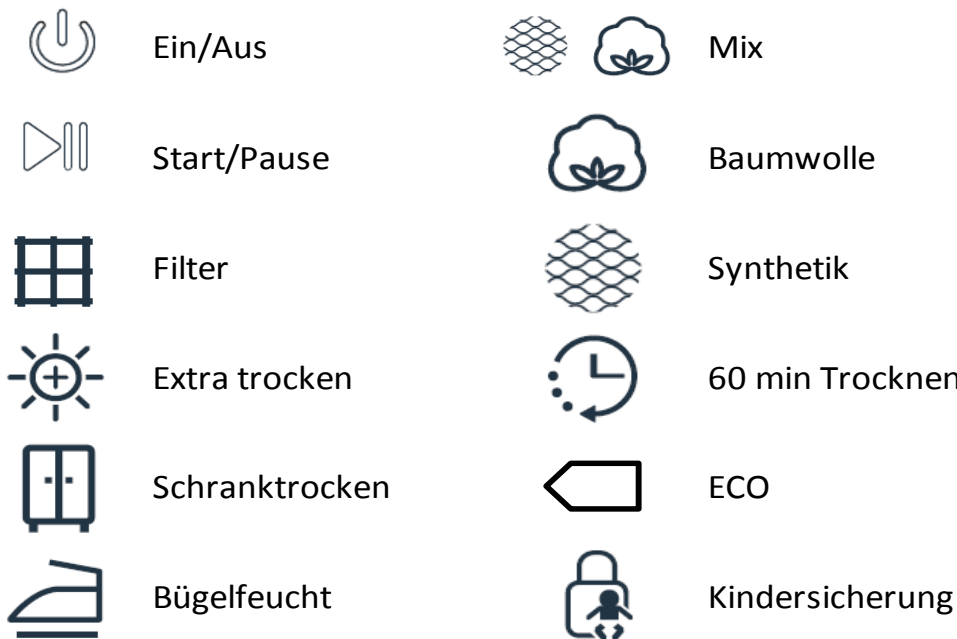

Das ECO-Symbol bedeutet, dass das Energieeffizienz-Testprogramm "Standard Baumwollprogramm" nach der geltenden Norm EN 61121 angewandt wurde. Das Programm ist am besten geeignet zum Trocknen der normalen Baumwolltextilien und normaler Beladung.

## **Funktionstasten auf der Bedienblende**

### **Knitterschutz**

Drücken Sie die Taste **【Knitterschutz】** . Die Knitterschutz-Phase beträgt 2 Stunden.

### **Startvorwahl**

Drücken Sie die Taste „Startzeitvorwahl“ solange, bis die gewünschte Stundenanzahl im Display erscheint. Die Startzeit kann für 3, 6 oder 9 Stunden voreingestellt werden. Der Vorgang startet dann automatisch zu der gewünschten Zeit. Die Startzeitvorwahl kann nur nach der Auswahl des Trocknungsprogramms gewählt werden. Um die Startzeitvorwahl zu löschen, die Taste **【Ein / Aus】** drücken und erneut ein Programm wählen.

### **Trockenstufen**

Drücken Sie die Taste **【Trockenstufen】** solange, bis die LED des gewünschten Trocknungsgrads aufleuchtet.

Sie können drei Stufen auswählen (Extra trocken / Schranktrocken / Bügelfeucht). Die Funktion „Trockenstufen“ muss vor dem Programmstart aktiviert werden.

### **60 min Trocknen**

Dieses Programm trocknet 60 Minuten; während der letzten 10 Minuten mit Kaltluft. Beachten Sie das maximale Gewicht von 1 kg Textilien, um ein gutes Trocknungsergebnis zu erzielen (siehe Programmtabelle).

### **Flusenfilter**

Leuchtet die LED, reinigen Sie den Flusenfilter, nachdem der Trockner das Programm beendet hat.

### **Kindersicherung**

Um die Kindersicherung zu aktivieren, drücken Sie für mehr als 3 Sekunden gleichzeitig die Tasten **【Knitterschutz】** und **【Startzeitvorwahl】** . Wenn die Kindersicherung aktiviert ist, leuchtet die LED "Kindersicherung" und es kann keine Taste für den Trockner außer **【Ein / Aus】** gedrückt werden.

Zum Deaktivieren der Kindersicherung drücken Sie wiederum für mehr als 3 Sekunden gleichzeitig die Tasten **【Knitterschutz】** und **【Startzeitvorwahl】** .

## 6.4 Programm starten

### Schnellstart

1. Netzanschlusskabel anschließen.
2. Die Gerätetür öffnen und mit der feuchten Wäsche befüllen.
3. Die Gerätetür schließen.
4. Die Taste **【Ein / Aus】** drücken.
5. Programm auswählen.
6. Auf die Taste **【Start / Pause】** drücken.
7. Wenn der Trocknungsvorgang beendet ist, die Taste **【Ein / Aus】** zum Ausschalten des Gerätes drücken.
8. Die Gerätetür öffnen und die Wäsche aus dem Trockner nehmen.
9. Den Flusenfilter reinigen.
10. Den Stecker aus der Steckdose ziehen.

### Programmwahl

1. Drücken Sie die Taste **【Ein / Aus】** .
2. Wählen Sie das gewünschte Programm mit den Tasten „Programmwahl“ und „Trockenstufen“ aus.
3. Sie können zusätzlich die Funktionen „Knitterschutz“ und „Startzeitvorwahl“, aktivieren.
4. Drücken Sie die Taste **【Startzeitvorwahl】** , um die Startzeitvorwahl zu aktivieren.
5. Drücken Sie die Taste **【Start / Pause】** . Der Trocknungsvorgang wird automatisch durchgeführt, wenn die Startzeitvorwahl vorbei ist.
6. Wenn Sie die Taste **【Start / Pause】** erneut drücken, wird die Startzeitvorwahl angehalten.

### Programm-Ende

Nach dem Trocknungsvorgang trocknet der Trockner für 3 Minuten mit Kaltluft und startet anschließend die Knitterschutz-Funktion für 30 Minuten. Nach Programmende ertönt ein Signalton. Drücken Sie die Taste **【Ein / Aus】** , um das Gerät auszuschalten. Entnehmen Sie die Wäsche. Reinigen Sie den Flusenfilter und ziehen Sie den Netzstecker heraus.



## 6.5 Programmtabelle

Programme	Rest-feuchtigkeit	Gewicht (max)	Trocknungsgrad
<b>Geeignet für Baumwolle und farbige Textilien aus Baumwolle oder Leinen</b>			
<b>Baumwolle</b>	70%	<b>7,0 kg</b>	<b>Extra trocken</b>
	60%		<b>Schranktrocken</b>
	60%		<b>Bügelweich</b>
<b>Geeignet für Textilien aus verschiedenen Materialien</b>			
<b>Mix</b>	70%	<b>7,0 kg</b>	<b>Extra trocken</b>
	60%		<b>Schranktrocken</b>
<b>Geeignet für bügelfreie Textilien aus Synthetik, Mischgewebe, Baumwolle</b>			
<b>Synthetik</b>	50%	<b>3,5 kg</b>	<b>Extra trocken</b>
	40%		<b>Schranktrocken</b>
<b>Geeignet für alle Textilarten</b>			
<b>60 min</b>	<b>-</b>	<b>1,0 kg</b>	<b>60 Minuten - Trockenprogramm</b>

### WICHTIG

Alle Angaben auf dieser Tabelle sind nur Hinweise. Beachten Sie immer die Pflegehinweise auf den Etiketten der Textilien.



Dicke oder mehrschichtige Stoffe, z.B. Bettwäsche, Jeans, Jacken etc. sind nicht leicht zu trocknen. Wählen Sie das Programm „Baumwolle“ und „Extra trocken“ oder das passende zeitgesteuerte Trocknungsprogramm.

Wenn die Wäscheladung weniger als 0,5 kg beträgt, wählen Sie das Programm „60 min Trocknen“ und Trocknungsstufe „Extra trocken“.

## 7 Energiespartipps

- Schleudern Sie die Wäsche vor dem Trocknen. Trocknere Wäsche verkürzt die Trocknungszeit und senkt den Energieverbrauch.
- Beladen Sie den Trockner mit den maximal vorgegebenen Beladungsmengen.
- **Hinweis:** Überschreiten Sie die maximalen Beladungsmengen der Programme nicht, da dies zur Verlängerung der Trocknungszeit und zur Erhöhung des Energieverbrauches führt.
- Belüften Sie den Raum und halten Sie den Lufteinlass am Trockner frei, damit der Luftaustausch gewährleistet ist.
- Reinigen Sie den Flusenfilter nach jedem Trocknen. Ein verunreinigter Flusenfilter verlängert die Trocknungszeit und erhöht den Energieverbrauch.

## 8 Reinigung und Pflege

	<b>WARNUNG</b> Das Gerät darf während der Reinigung nicht am Stromnetz angeschlossen sein. <b>STROMSCHLAGEFAHR!</b> Vor Reinigungsarbeiten Gerät abschalten und Netzstecker ziehen oder Sicherung abschalten bzw. herausdrehen.
	Spritzen Sie das Gerät nicht mit einem Wasserstrahl ab. <b>STROMSCHLAGEFAHR!</b> Keine Lösungsmittel verwenden! Diese Mittel können Geräteteile beschädigen, entwickeln giftige Dämpfe und sind explosionsgefährlich. <b>EXPLOSIONSGEFAHR!</b>

Lassen Sie den Trockner abkühlen. Gehäuse und Bedienteile nur mit lauwarmer Seifenlauge oder mit einem handelsüblichen, lösungsmittelfreien Reinigungsmittel reinigen.

Nach jedem Gebrauch das Gerät innen und außen mit einem Tuch reinigen.

Lassen Sie nach der Reinigung die Gerätetür offen, damit keine unangenehmen Gerüche entstehen.



	<b>VORSICHT</b> Nur mit lauwarmem Wasser reinigen und keine harten oder scharfkantigen Gegenstände oder Scheuermittel benutzen.
---	--

## Reinigung des Flusenfilters

1. Lassen Sie den Trockner abkühlen.
2. Öffnen Sie die Gerätetür.
3. Ziehen Sie den Flusenfilter nach oben und nehmen ihn heraus.
4. Reinigen Sie den Flusenfilter. Wischen Sie die angesammelten Fäden ab oder spülen den Filter mit Wasser ab.
5. Trocknen Sie den Filter gründlich.
6. Setzen Sie den Flusenfilter wieder in die vorgesehene Position in der Gerätetür ein.

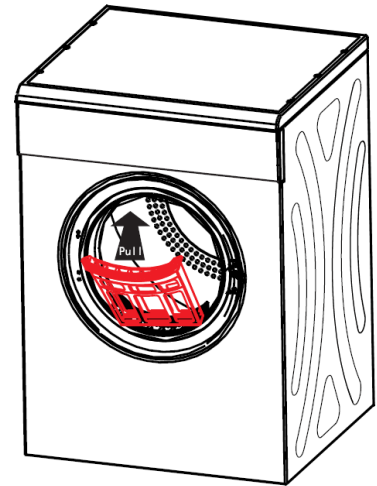

## Hinweis

- Die auf dem Filter angesammelten Flusen blockieren die Luftzirkulation und verursachen die Verlängerung der Trocknungszeit und erhöhen den Energieverbrauch.
- Reinigen Sie den Flusenfilter nach jedem Gebrauch.
- Betreiben Sie den Trockner nicht ohne Flusenfilter!

## Reset-Taste

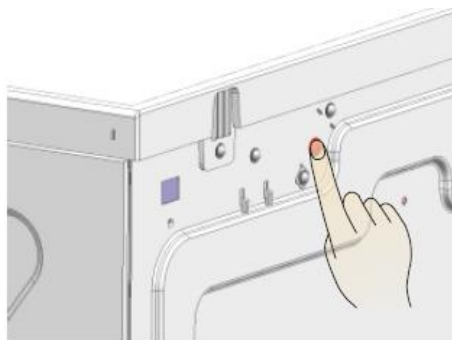

Der Trockner verfügt über einen Sicherheitsschalter an der Rückseite, der z. B. durch überhöhte Temperatur aktiviert wird. Wenn der Sicherheitsschalter auslöst, muss diese Taste gedrückt werden. Warten Sie, bis das Gerät abgekühlt ist. Drücken Sie mit dem Finger oder einem Bleistift auf die Reset-Taste. Starten Sie den Trockner erneut.

## Gründe für Überhitzung:

1. Der Flusenfilter ist blockiert. Reinigen Sie den Flusenfilter nach jedem Trocknungsvorgang.
2. Lüftungsöffnungen an der Rückseite des Trockners sind blockiert. Beachten Sie den Wandabstand (s. Kapitel „Aufstellen“).
3. Der Aufstellungsraum ist schlecht belüftet. Belüften Sie den Aufstellungsraum während des Trocknungsvorgangs.
4. Leichte Wäschestücke, z. B. ein Taschentuch, wurde vom Filter angesaugt. Legen Sie das Wäscheteil zurück in die Trommel.

## 9 Störungen – Störungsbehebung

Störung	Mögliche Ursachen	Maßnahmen
Der Trockner läuft nicht, das Display leuchtet nicht	<p>Der Trockner ist nicht an die Stromversorgung angeschlossen</p> <p>Die Einfülltür ist offen</p> <p>Die Taste „Ein/Aus“ oder „Start/Pause“ wurde nicht gedrückt</p>	<p>Strecken Sie den Netzstecker in die Steckdose. Kontrollieren Sie die Sicherung der Hausinstallation.</p> <p>Schließen Sie die Einfülltür.</p> <p>Drücken Sie die entsprechenden Tasten.</p>
Nicht zufriedenstellende Trocknungsergebnisse oder die Trockenzeit ist zu lang	<p>Es wurde ein falsches Programm eingestellt</p> <p>Der Flusenfilter ist verstopft</p> <p>Die max. Wäschemenge wurde überschritten</p> <p>Es befinden sich Rückstände in der Trommel</p> <p>Abluftschlauch ist verstopft</p>	<p>Stellen Sie ein geeignetes Programm ein oder stellen Sie die Trockenzeit höher ein.</p> <p>Reinigen Sie den Flusenfilter.</p> <p>Beachten Sie die maximale Füllmenge.</p> <p>Reinigen Sie die Innenfläche der Trommel.</p> <p>Überprüfen Sie den Abluftschlauch.</p>
Die Einfülltür schließt nicht	Der Flusenfilter wurde nicht eingesetzt	Setzen Sie den Flusenfilter korrekt ein.
Wasser läuft aus	<p>Trockner steht nicht waagrecht</p> <p>Türdichtungen sind nicht sauber</p>	<p>Wäschetrockner mit verstellbaren Füßen ausnivellieren.</p> <p>Türdichtungen reinigen.</p>
Filter-Symbol leuchtet	Flusenfilter ist verschmutzt	Reinigen Sie den Flusenfilter.
Trockner heizt nicht	Überhitzung des Gerätes durch Blockade des Filters, der Lüftungsschlitze oder fehlende Luftzufuhr	Drücken Sie die Reset-Taste an der Rückseite des Gerätes (siehe Abschnitt „Reset-Taste“).

Störung	Mögliche Ursachen	Maßnahmen
Der Trockner ist im Betrieb sehr laut	Zu schwere und nasse Wäsche wurde eingefüllt. Dies führt zu schlagenden Geräuschen, wenn die Wäsche gegen die Trommel schlägt.	Schleudern Sie die Wäsche gut und legen Sie sie nochmals in den Trockner ein.
Die Kleider laufen ein.	Die Wäsche ist zu trocken.	Prüfen Sie anhand der Pflegeetiketten der Kleidung, ob sie trocknergeeignet sind.  Wäsche die leicht einläuft, nicht fertig trocknen.  Nehmen Sie die Kleidungsstücke leicht feucht aus dem Trockner und hängen Sie sie zum Fertigtrocknen auf.

### Fehlercodes im Display:

<b>E 3</b>	<b>LED 3h und 6h blinken</b>	Temperatursensor defekt	Trockner ausschalten und neu starten. Besteht das Problem weiterhin, wenden Sie sich an den Kundendienst.
<b>E 4</b>	<b>LED 3h und 6h blinken</b>	Temperatursensor defekt	Trockner ausschalten und neu starten. Besteht das Problem weiterhin, wenden Sie sich an den Kundendienst.

## 10 Reparaturen

### WICHTIG

Reparaturen an elektrischen Geräten dürfen ausschließlich nur von einem hierfür qualifizierten Fachmann ausgeführt werden. Eine falsch bzw. nicht fachgerecht durchgeführte Reparatur kann Gefahren für den Benutzer herbeiführen und führt zu einem Verlust des Garantieanspruchs.

## 11 Kundendienst

Kann die Störung anhand der zuvor aufgeführten Hinweise nicht beseitigt werden, rufen Sie bitte den Kundendienst. Führen Sie in diesen Fall keine weiteren Arbeiten, vor allen an den elektrischen Teilen des Gerätes, selbst aus.

### **WICHTIG**

Beachten Sie, dass der Besuch des Kundendiensttechnikers im Falle einer Fehlbedienung oder einer der beschriebenen Störungen auch während der Garantiezeit nicht kostenlos ist.

#### **Zuständiger Kundendienst:**

EGS GmbH  
Dieselstraße 1  
33397 Rietberg / DEUTSCHLAND

Kundentelefon für Deutschland: +49 (0)2944-9716791  
Kundentelefon für Österreich: 0820 200 170  
(aus dem österreichischen Festnetz 0.14 Euro/min, Mobilnetz anbieterabhängig abweichend)

E-Mail: [kontakt@egs-gmbh.de](mailto:kontakt@egs-gmbh.de)

(Reparaturaufträge können auch online eingegeben werden.)

Internet: [www.egs-gmbh.de](http://www.egs-gmbh.de)

#### **Folgende Angaben werden benötigt um Ihren Auftrag bearbeiten zu können:**

- Modell
- Versions-Nr.
- Batch-Nr.
- EAN-Nr.

**Diese Angaben finden Sie auf dem Typenschild (an der Gerätetür)**

- die vollständige Anschrift und Telefon- Nr.,
- die Fehlerbeschreibung.

## 12 Allgemeine Garantiebedingungen

### Garantiebedingungen

Als Käufer eines Exquisit–Gerätes stehen Ihnen die gesetzlichen Gewährleistungen aus dem Kaufvertrag mit Ihrem Händler zu. Zusätzlich räumen wir Ihnen eine Garantie zu den folgenden Bedingungen ein:

### Leistungsdauer

Die Garantie läuft 24 Monate ab Kaufdatum (Kaufbeleg ist vorzulegen). Während den ersten 6 Monaten werden Mängel am Gerät unentgeltlich beseitigt, Voraussetzung ist, dass das Gerät ohne besonderen Aufwand für Reparaturen zugänglich ist. In den weiteren 18 Monaten ist der Käufer verpflichtet nachzuweisen, dass der Mangel bereits bei Lieferung bestand.

**Bei gewerblicher Nutzung** (z.B. in Hotels, Kantinen), oder bei Gemeinschaftsnutzung durch mehrere Haushalte, beträgt die Garantie 12 Monate ab Kaufdatum (Kaufbeleg ist vorzulegen). Während den ersten 6 Monaten werden Mängel am Gerät unentgeltlich beseitigt, Voraussetzung ist, dass das Gerät ohne besonderen Aufwand für Reparaturen zugänglich ist. In den weiteren 6 Monaten ist der Käufer verpflichtet nachzuweisen, dass der Mangel bereits bei Lieferung bestand.

Durch die Inanspruchnahme der Garantie verlängert sich die Garantie weder für das Gerät, noch für die neu eingebauten Teile.

### Umfang der Mängelbeseitigung

Innerhalb der genannten Fristen beseitigen wir alle Mängel am Gerät, die nachweisbar auf mangelhafte Ausführung oder Materialfehler zurückzuführen sind. Ausgewechselte Teile gehen in unser Eigentum über.

### Ausgeschlossen sind:

Normale Abnutzung, vorsätzliche oder fahrlässige Beschädigung, Schäden, die durch Nichtbeachtung der Gebrauchsanweisung, unsachgemäße Aufstellung, bzw. Installation oder durch Anschluss an falsche Netzspannung entstehen, Schäden, aufgrund von chemischer, bzw. elektrothermischer Einwirkung oder durch sonstige anormale Umweltbedingungen, Glas-, Lack- oder Emailleschäden und evtl. Farbunterschiede sowie defekte Glühlampen. Ebenso sind Mängel am Gerät ausgeschlossen, wenn die aufgrund von Transportschäden zurückzuführen sind. Wir erbringen auch dann keine Leistungen, wenn – ohne unsere besondere, schriftliche Genehmigung – von nicht ermächtigten Personen am Exquisit–Gerät Arbeiten vorgenommen oder Teile fremder Herkunft verwendet wurden. Diese Einschränkung gilt nicht für mangelfreie, durch einen qualifizierten Fachmann mit unseren Originalteilen, durchgeführte Arbeiten zur Anpassung des Gerätes an die technischen Schutzvorschriften eines anderen EU-Landes.

## **Geltungsbereich**

Unsere Garantie gilt für Geräte, die in einem EU-Land erworben wurden und die in der Bundesrepublik Deutschland oder Österreich in Betrieb sind.

Für Geräte, die in einem EU-Land erworben und in ein anderes EU-Land gebracht wurden, werden Leistungen im Rahmen der jeweils landesüblichen Garantiebedingungen erbracht. Eine Verpflichtung zur Leistung der Garantie besteht nur dann, wenn das Gerät den technischen Vorschriften des Landes, in dem der Garantieanspruch geltend gemacht wird, entspricht.

Für Reparaturaufträge außerhalb der Garantiezeit gilt:

- Wird ein Gerät repariert, sind die Reparaturrechnungen sofort fällig und ohne Abzug zu bezahlen.
- Wird ein Gerät überprüft, bzw. eine angefangene Reparatur nicht zu Ende geführt, werden Anfahrt- und Arbeitspauschalen berechnet.
- Die Beratung durch unser Kundenberatungszentrum ist unentgeltlich.

**Im Servicefall oder bei Ersatzteilbestellungen wenden Sie sich bitte an unseren Kundendienst EGS GmbH Kundentelefon für Deutschland: +49 (0)2944-9716791**

GGV Handelsgesellschaft mbH & Co. KG, August-Thyssen-Str. 8, D-41564 Kaarst-Holzbüttgen



## 13 Technische Angaben

Hersteller	Exquisit
Modell	TAE 70-3
Energieeffizienzklasse <sup>1</sup>	C
Spannung/Frequenz [V/Hz]	220-240 / 50
Anschlusswert [W]	2000
Abmessungen [H/B/T cm]	84,0x59,5x55,5
Gewicht unverpackt [kg]	33,0
EAN Nr.	4016572022667

### CE-Konformität

Dieses Gerät entspricht zum Zeitpunkt seiner Markteinführung den Anforderungen die in den Richtlinien des Rates zur Angleichung der Rechtsvorschriften der Mitgliedsstaaten über die elektromagnetische Verträglichkeit RL 2014/30/EU und über die Verwendung elektrischer Betriebsmittel innerhalb bestimmter Spannungsgrenzen RL 2014/35/EU festgelegt sind.

Dieses Gerät ist mit dem CE Zeichen gekennzeichnet und verfügt über eine Konformitätserklärung zur Einsichtnahme durch die zuständigen Marktüberwachungsbehörden.

\*Technische Änderungen vorbehalten \*

**Produktdatenblatt für Haushaltgeräte**

Delegierte Verordnung (EU) 392/2012

Marke		Exquisit
Modell		TAE 70-3
Nennkapazität	kg	7
Art des Haushaltwäschetrockners		Ablufttrockner
Energieeffizienzklasse <sup>1)</sup> )		C
Jährlicher Energieverbrauch <sup>2)</sup> )	kW/Jahr	520
Jährlicher Energieverbrauch Gas <sup>2)</sup> )	kWh-Gas/Jahr	-
Zusätzlicher jährlicher Energieverbrauch bei Gas <sup>2)</sup> )	kW/Jahr	-
Wäschetrockner mit Automatik		Ja
Energieverbrauch Standard Baumwolle	kWh/Zyklus	4,44
Energieverbrauch Standard Baumwolle ½	kWh/Zyklus	2,31
Gasverbrauch Standard Baumwolle	kWh-Gas/Zyklus	-
Zusätzlicher Stromverbrauch Standard Baumwolle	kWh/Zyklus	-
Gasverbrauch Standard Baumwolle ½	kWh-Gas/Zyklus	-
Zusätzlicher Stromverbrauch Standard Baumwolle ½	kWh/Zyklus	-
Leistungsaufnahme im Aus Zustand	W	0,46
Leistungsaufnahme im unausgeschalteten Zustand	W	0,48
Dauer des unausgeschalteten Zustands	Min	10
Standardprogramm <sup>3)</sup> )		Baumwolle
Programmdauer Standard Baumwolle	Min	145
Programmdauer Standard Baumwolle ½	Min	75
Kondensationsseffizienzklasse <sup>4)</sup> )		-
Kondensationsseffizienz Standard Baumwolle	%	-
Kondensationsseffizienz Standard Baumwolle ½	%	-
Luftschallemissionen	dB	69
Bauart		Standgerät

<sup>1)</sup> A+++ (höchste Effizienz) bis D (geringste Effizienz)

<sup>2)</sup> Jährlicher Energieverbrauch auf der Grundlage von 160 Trocknungszyklen für das Standard-Standard Baumwolle bei vollständiger Befüllung und Teilbefüllung und dem Verbrauch der Betriebsarten mit geringer Leistungsaufnahme.  
Der tatsächliche Energieverbrauch je Zyklus hängt von der Art der Nutzung des Geräts ab.

<sup>3)</sup> Standardprogramm auf das sich die Informationen auf dem Etikett und im Datenblatt beziehen.  
Dieses Programm ist zum Trocknen normaler nasser Baumwolltextilien geeignet und in Bezug auf den Energieverbrauch für Baumwolle am effizientesten.

<sup>4)</sup> A (höchste Effizienz) bis G (geringste Effizienz)