

# MONTAGEANLEITUNG & SICHERHEITSHINWEISE

**TR:SENS**

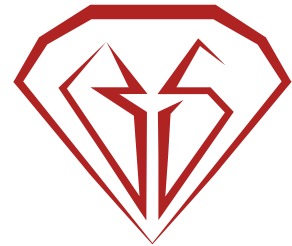

BLISKA

WICHTIG! LESEN SIE DIESE ANLEITUNG VOR DEM AUFBAU SORGFÄLTIG DURCH UND BEWAHREN SIE SIE ZUM SPÄTEREN NACHSCHLAGEN AUF.

## **GAMING STUHL MODELL: TR-8194**

---

STEL 4 Style GmbH  
Paewesiner Weg 19  
13581 Berlin  
Germany

Phone +49 (0)30 - 35 13 40 45  
Fax: +49 (0)30 - 35 13 40 44  
E-Mail: [support@stel4style.de](mailto:support@stel4style.de)  
Website: [www.mikromakro.eu](http://www.mikromakro.eu)

## Bestimmungsgemäßer Gebrauch

- Dieser Gaming Stuhl ist ausgelegt für ein Benutzergewicht bis 110 kg und darf nur bestimmungsgemäß unter Beachtung der allgemeinen Sorgfaltspflicht benutzt werden.
- Stuhl ist ausschließlich zur Verwendung in Innenräumen bestimmt.
- Der Gaming Stuhl ist kein Kinderspielzeug.
- Verwenden Sie den Gaming Stuhl nur wie in dieser Anleitung beschrieben. Jede andere Verwendung gilt als nicht bestimmungsgemäß und kann zu Sachschäden oder zu Personenschäden führen.
- Der Hersteller oder Händler übernimmt keine Haftung für Schäden, die durch nicht bestimmungsgemäßen oder falschen Gebrauch entstanden sind.

## Verletzungsgefahr

- Bei unsachgemäßem Gebrauch (z .B. als Aufstiegshilfe, Sitzen auf den Armlehnen, extremen einseitigen Belastungen) besteht Unfallgefahr.
- Bauen Sie den Gaming Stuhl sorgfältig zusammen und halten Sie sich an diese Montageanleitung.
- Die Gasdruckfeder darf nur durch eingewiesenes Fachpersonal ausgetauscht oder repariert werden.
- Bei eigenständigen Reparaturen erlöschen die Haftungs- und Garantieansprüche und Personen und Sachschäden können entstehen.
- Verwenden Sie den Gaming Stuhl nicht als Aufstiegshilfe, Leiterersatz, Turngerät, o. Ä.
- Kunststoff und Metall reagieren auf Belastungen und Temperatureinflüsse, indem sie sich ausdehnen und zusammenziehen. Bitte überprüfen Sie regelmäßig, ob alle Bauteile noch fest miteinander verbunden sind. Falls nötig, müssen die Schrauben festgezogen werden. Lose Schraubverbindungen können zu schweren Verletzungen führen.

## Beschädigungsgefahr

- Unsachgemäßer Umgang mit dem Gaming Stuhl kann zu Beschädigungen des Stuhls führen.
- Stellen Sie den Gaming Stuhl auf einer ebenen, trockenen, hitzebeständigen und ausreichend stabilen Fläche auf.
- Setzen Sie den Gaming Stuhl niemals hoher Temperatur (Heizung etc.) oder Witterungseinflüssen (Regen etc.) aus.
- Verwenden Sie den Gaming Stuhl nicht mehr, wenn die Kunststoffbauteile des Bürostuhls die Risse oder Sprünge haben oder sich verformt haben. Ersetzen Sie beschädigte Bauteile nur durch passende Originalersatzteile.

# Lieferumfang

A	B	C	D	E	Fx6 M5*15	G	
H	I	J	K	L	Mx12 M6*20	Nx4	O

## Montageanleitung

### Step. 1

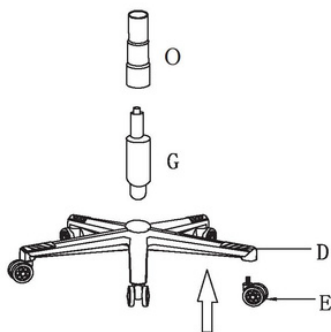

Drücken Sie die Rollen (E) in die fünf Öffnungen des Fußkreuz (D).

**Hinweis:** Sie müssen genügend Kraft aufwenden und nichts schrauben, die Rollen halten von ganz allein.

Setzen Sie die Kunststoffabdeckung (O) auf die Gasfeder (G). Stecken Sie die Gasdruckfeder (G) in das Fußkreuz (D).

### Step. 2

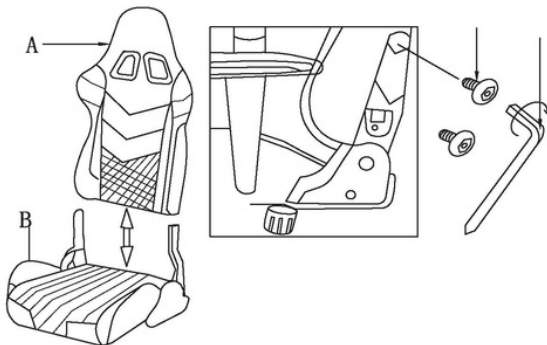

Befestigen Sie die Rückenlehne (A) an der Sitzfläche (B).

Montieren Sie die Rückenlehne, indem Sie zuerst die oberen Schrauben von zwei Seiten befestigen. Verwenden Sie dabei den Imbus-Schlüssel (K).

### Step. 3

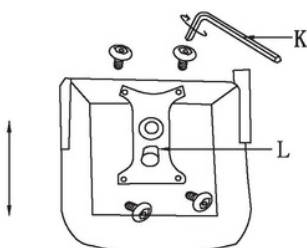

Befestigen Sie die Mechanik (L) unter der Sitzfläche mit den dafür vorgesehenen Schrauben und ziehen Sie diese mit dem Imbus-Schlüssel (K) fest.

Step. 4

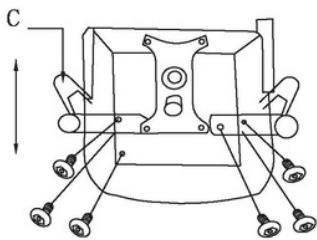

Step. 5

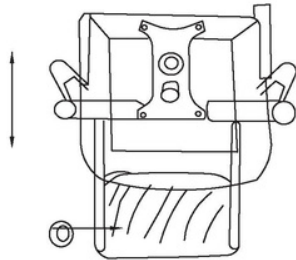

Befestigen Sie die beiden Armlehnen (C) mithilfe der Schrauben unter der Sitzfläche (D). Achten Sie hierbei auf die vorgebohrten Löcher.

Bitte beachten Sie, dass die Sitzfläche über eine vormontierte Fußstütze unten verfügt. Bitte prüfen Sie alle Schraubverbindungen.

Step. 6

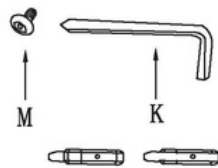
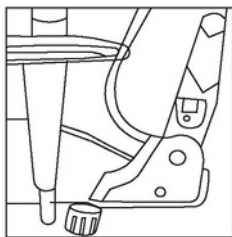

Als nächstes werden Abdeckungen (H) angebracht. Verwenden Sie dabei die Schrauben (M) und den mitgelieferten Imbus-Schlüssel (K). Setzen Sie in die vorgebohrte Löcher Abdeckkappen (N) ein.

Step. 7



Stecken Sie die Sitzfläche mit den montierten Armlehnen auf die Gasdruckfeder. Bitte prüfen Sie, dass alles richtig installiert ist und nicht schief steht.

Befestigen Sie dann die Kopf- und Lendenkissen (J, I) an der Rückenlehne.

**Wichtig!** Setzen Sie sich nun mehrmals auf den Stuhl, damit die Verbindung zwischen Sitz, Gasfeder und Fuß gefestigt wird.

Anschließend können Sie die Gasfeder bedienen und die Stuhlhöhe individuell einstellen.



**Ihr Stuhl ist jetzt gebrauchsfertig.**

# Hinweise zur Demontage

Rollen lassen sich herausziehen bzw. einstecken.

Bei der Demontage der Gasdruckfeder verwenden Sie einen Gummihammer (im Werkzeugset nicht vorhanden).

Schlagen Sie mit dem Gummihammer vorsichtig auf das untere Ende des Federzylinders. Das Fußkreuz lockert sich und lässt sich leicht abnehmen.

Halten Sie mit einer Hand die Gasdruckfeder fest und klopfen Sie mit dem Gummihammer vorsichtig, aber beständig auf die Unterseite der Sitzfläche Ihres Bürostuhls. Die Gasdruckfeder löst sich und lässt sich nun abziehen.

Demontage der restlichen Teile erfolgt durch Lösen der Schrauben mit einem Schlüssel (im Werkzeugset vorhanden).

# Benutzerhinweise

## **Rollen**

Für Ihre Sicherheit und für die unterschiedlichen Bodenbeläge gibt es, gemäß Sicherheitsvorschriften, verschiedene Rollen: Rollen mit hartem Belag für textile Böden (serienmäßig), Rollen mit weichem Belag für alle nicht textilen Böden.

Bei empfindlichen Bodenbelägen (z. B. Parkett, Kork, Laminat) empfehlen wir den zusätzlichen Einsatz einer Bodenschutzmatte. Im Falle der Nichtbeachtung können wir keine Haftung für eventuell entstandene Schäden übernehmen.

## **Armlehnen**

Bei einigen Modellen können auf Wunsch nachträglich Armlehnen montiert bzw. ausgetauscht werden. Die Armlehnen Ihres Gaming Stuhls eignen sich zum Ab- und Aufstützen bis zu einem max. Gewicht von 70 kg. Stellen Sie sich nicht auf Ihr Möbel.

## **Polster**

Bei leichten Verschmutzungen den Bezugsstoff nur mit Feinwaschmittel reinigen. Die Polsterteile sollten nur durch Fachpersonal ausgetauscht werden.

## **Kunstleder**

Bei stärkerer Verschmutzung nur Pflegemittel für anilingefärbtes Kunstleder verwenden. Versuchen Sie, Ihr Möbel vor direkter Sonneneinstrahlung und sehr hellem Licht zu schützen, da es sonst zu Farbveränderungen Ihres Bezugsstoffs kommen kann.

## **Dynamisch sitzen**

Dynamisch sitzen bedeutet, seine Sitzhaltung häufig zu wechseln, das heißt, so oft wie möglich zwischen der vorderen und hinteren Sitzhaltung zu variieren. Stellen Sie die Rückenlehne deshalb dynamisch ein.

Gaming Stuhl ist mit einer Similarmechnik ausgestattet – Sie können den Anlehndruck der Rückenlehne individuell einstellen. So stützen Lehne und Sitz Ihren Körper automatisch in jeder Sitz-/Liegeposition.

## **Reinigung**

Bei Verschmutzung der Polsterung werden geeignete Reinigungsmittel für Polstermöbel empfohlen (z.B. eine Seifenlösung). Die Kunststoffschutzelemente können mit üblichen Reinigungsmitteln (keine Scheuermittel) gereinigt werden. Bitte keine aggressiven Reinigungsmittel verwenden.

**Wichtig!** Beim Reinigen sollte insbesondere die Gasdruckfeder immer vorsichtig behandelt werden. Vermeiden Sie es, Chemikalien an diesem sensiblen Bauteil anzuwenden, da Sie sonst an sich oder anderen erhebliche Verletzungen verursachen können.

## **Wartung**

Bitte alle Schraub- und Steckverbindungen in regelmäßigen Zeitabständen überprüfen und nachziehen.

**Hinweis:** Bitte alle Schrauben ein- bis zwei Gewindgänge eindrehen. Sind alle Schrauben fixiert und die Polster bzw. Armlehnen ausgerichtet, können Sie die Schrauben fest anziehen.

**Austausch und Reparaturen dürfen nur von einem Fachmann durchgeführt werden.**