

POWERED BY

ASTROPET

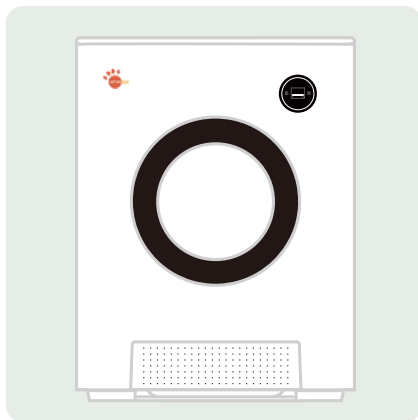

Smart Cat Toilet
Smart Katzentoilette

Mercury Series

DE Benutzerhandbuch

EN User Manual

1 Informationen für Benutzer

Sehr geehrter Kunde,

vielen Dank, dass Sie sich für die AstroPet Smart Katzentoailette entschieden haben. Bevor Sie diese verwenden, bitten wir Sie, die nachfolgende Bedienungsanleitung sorgfältig zu lesen. Wir schätzen Ihr Verständnis und Ihre Zusammenarbeit. Wir wünschen Ihnen und Ihrem Tier höchste Zufriedenheit und ein freudiges Nutzungserlebnis mit unserem Produkt!

Achtung:

- Betreiben Sie dieses Produkt ausschließlich gemäß den Richtlinien in dieser Anleitung. Jegliche Handlungen außerhalb dieser Anleitung können zu Störungen des Geräts führen.
- Junge Haustiere, die jünger als 6 Monate oder leichter als 1,5 KG sind, dürfen dieses Gerät nicht verwenden.
- Kinder unter 8 Jahren dürfen dieses Gerät nicht bedienen. Kinder über 8 Jahren sollten es nur unter Aufsicht eines Erwachsenen verwenden.
- Bitte verwenden Sie dieses Gerät nur im Innenbereich, vermeiden Sie direkte Sonneneinstrahlung und halten Sie es fern von Feuerquellen.
- Dieses Produkt arbeitet mit Niederspannung. Beschädigungen des Kabels, z. B. durch Haustiere, können jedoch zu Leckagen führen. Platzieren Sie das Stromkabel sicher, um unbeabsichtigte Beschädigungen zu vermeiden.
- Achten Sie darauf, dass Sie das Gerät immer waagrecht steht, um das Austreten von Füllmaterial, ungenaues Wiegen oder Störungen zu verhindern.
- Lassen Sie das Gerät nicht in Wassers oder auf einem feuchten Untergrund stehen.
- Wenn Sie für längere Zeit nicht zu Hause sind, stellen Sie sicher, dass genügend Streu im Behälter vorhanden ist und der Schublade gereinigt wurde.
- Verwenden Sie nur das Original-Stromkabel, da andernfalls Schäden am Gerät oder andere Gefahren auftreten können.
- Bei Beschädigung des Stromkabels oder des Steckers, stellen Sie den Gebrauch sofort ein und kontaktieren Sie den Kundendienst.
- Achten Sie darauf, dass das Stromkabel ordentlich positioniert ist, damit man nicht darüber stolpert, sich verheddert oder es gequetscht wird.
- Knicken oder verdrehen Sie das Stromkabel nicht, um Überhitzung und Beschädigung zu vermeiden.
- Wenn das Produkt längere Zeit nicht verwendet wird, trennen Sie das Kabel von der Stromzufuhr.
- Berühren Sie den Stecker oder Schalter nicht mit nassen Händen, um einen elektrischen Schlag zu vermeiden.
- Demontieren, modifizieren oder reparieren Sie das Produkt nicht selbst. Andernfalls erlöschen alle Gewährleistungs- und Serviceansprüche.

Wir hoffen, dass Sie mit unserem Produkt zufrieden sind und es sicher nutzen können.

2 Lieferumfang

Hinweis:

Nach dem Öffnen der Verpackung überprüfen Sie bitte, ob das Gerät unbeschädigt ist und kontrollieren Sie das Zubehör gemäß dem folgenden Bild.

Aufgrund von Geräteaktualisierungen können beim Zubehör Anpassungen oder Änderungen vorgenommen werden. Bitte beziehen Sie sich auf das tatsächliche Gerät.

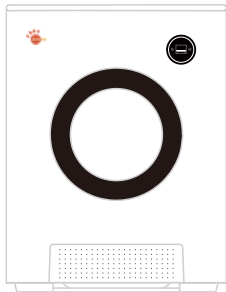

Smart Katzen Toilette*1

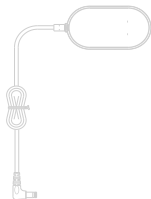

Stromkabel*1



Benutzerhandbuch*1

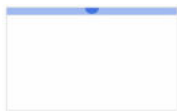

Müllsäcke (20er Rolle)*1



Luffterfrischer*1

3 Produktinformationen

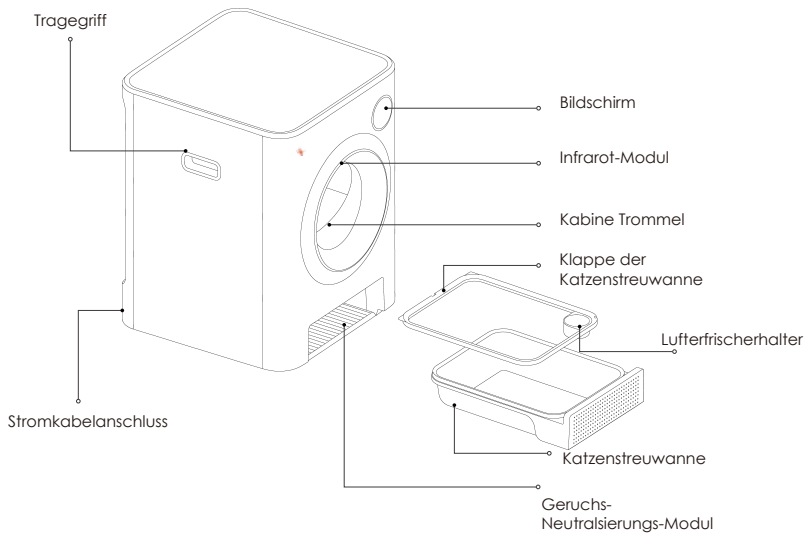

4 Anweisungen

Gerät auspacken und installieren:

1. Wenn Sie das Gerät zum ersten Mal erhalten, entfernen Sie bitte die Kabinen-Trommel (heben Sie die Trommel leicht an) und nehmen Sie sämtliches Verpackungsmaterial heraus.

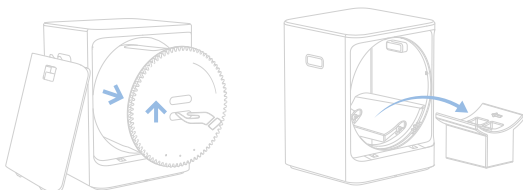

2. Setzen Sie die Kabine-Trommel ein (heben Sie die Trommel leicht an) und schließen Sie die Rückabdeckung.

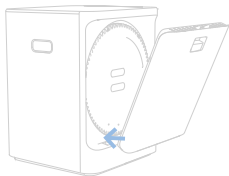

3. Ziehen Sie die Katzenstreuwanne heraus, legen Sie den Katzenstreu-Abfallbeutel auf, decken Sie ihn mit der Klappe ab und schieben Sie ihn zurück.

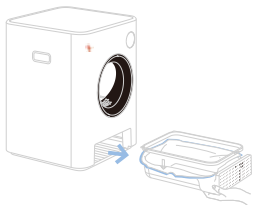

Installation des Luffrfrischer:

Heben und öffnen Sie den Deckel des Produkts, und entfernen Sie die weiße Schutzfolie.

Setzen Sie den Deckel wieder auf und legen Sie das Produkt mit der Unterseite nach oben in den Luffrfrischer-Halter der Katzenstreuwanne.

Hinweis: Für optimale Ergebnisse und gleichbleibende Leistung wird empfohlen, den Luffrfrischer alle 60 Tage oder nach Bedarf zu ersetzen.

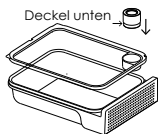

4. Schalten Sie das Gerät ein, und es wird automatisch zurückgesetzt. Bitte führen Sie kein Katzenstreu in das Gerät ein, bis der Reset abgeschlossen ist.

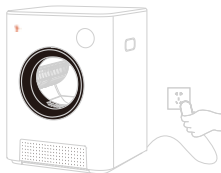

5. Führen Sie das Katzenstreu durch den Eingang in das Gerät ein. Das Gerät wird darauf hinweisen, dass sich Fremdobjekte im Gerät befinden. Bitte schalten Sie es ein, um das Gerät in den Standby-Modus zu versetzen.

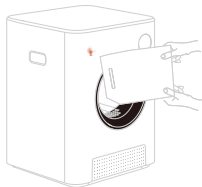

Netzwerkanbindung des Geräts:

Bitte laden Sie zuerst die AstroPet App herunter und scannen Sie den QR Code, um das Tutorial anzuschauen. Das Tutorial umfasst die Netzwerkanbindung des Geräts und die Gerätenutzung.

Hinweis: Bitte schalten Sie Ihre Ortungsdienste, Bluetooth und Internetverbindung ein.

Suchen Sie nach „AstroPet“ im App Store oder bei Google Play. Laden Sie die App herunter und melden Sie sich an, oder scannen Sie die untenstehenden QR-Codes.

Scannen Sie den QR-Code, um die AstroPet App herunterzuladen.



QR-Code scannen, um das Tutorial anzusehen.

5 Wartung

Schritte zur Reinigung

Schritt 1: Führen Sie den Reinigungsmodus aus (ohne diesen Schritt kann das Gerät beschädigt werden) und ziehen Sie die Stromversorgung ab, nachdem der Reinigungsmodus eingeschaltet wurde.



Schritt 2: Öffnen Sie die Rückabdeckung und entfernen Sie die Kabine-Trommel (heben Sie die Trommel leicht nach oben, um sie zu entfernen).

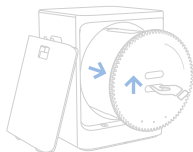

Schritt 3: Spülen Sie die Kabine-Trommel aus und trocknen Sie sie ab, bis keine Restfeuchtigkeit mehr in der Trommel vorhanden ist.



Schritt 4: Setzen Sie die Kabine-Trommel wieder ein (heben Sie die Trommel leicht nach oben, um sie wieder einzusetzen), schließen Sie die Rückabdeckung, schließen Sie die Stromversorgung ein, und das Gerät wird automatisch zurückgesetzt.

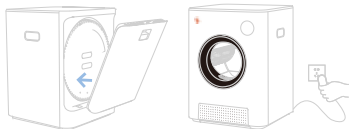

6 Gerätespezifikationen

Produktname: Smart Katzentoailette Mercury Series

Modell: ACLB-001

Material: ABS, PP

Produktabmessungen: 520*540*680 mm

N.W/G.W: 14.4 kg/17.5 kg

Eingangsleistung: DC12 V / 2 A

Nennspannung: 15 W

Wi-Fi Verbindungsmodus: Wi-Fi (2.4GHz)

Hinweis: Die Bilder in dieser Broschüre dienen nur als Referenz, das Gerät entspricht dem tatsächlichen Produkt. Das Gerät muss mit Mobiltelefonen oder anderen intelligenten Geräten verwendet werden. Die Nutzung der App erfordert die Zustimmung zu zusätzlichen rechtlichen Bedingungen.

7 Garantiekarte

Liebe Kunden, vielen Dank für den Kauf dieses Produkts. Bitte lesen Sie die folgenden Garantiebedingungen sorgfältig durch, bevor Sie dieses Produkt verwenden:

1 Die Garantiezeit beträgt 2 Jahre ab dem Kaufdatum (auf der Grundlage gültiger Kaufbelege). Wir bieten innerhalb dieser Zeit kostenlose Wartung für jegliche Qualitätsprobleme an.

2 Die folgenden Bedingungen sind von der Garantie ausgeschlossen:

- Jegliche Fehlfunktionen oder Defekte, die durch unsachgemäße Nutzung verursacht wurden;
- Jeglicher Fehler oder Defekt, der durch unsachgemäße Installation, Missbrauch, nicht autorisierte Wartung, höhere Gewalt oder andere externe Faktoren verursacht wurde;
- Jeglicher Fehler oder Defekt, der durch die Verwendung von nicht originalen Teilen oder Zubehör verursacht wurde;
- Das Produkt hat die Garantiezeit überschritten;
- Andere Ausfälle oder Schäden, die nicht auf Produktgestaltung, Technologie, Fertigungsprozess oder Qualitätsprobleme zurückzuführen sind;
- Normales Verlassen, Abnutzung oder Verbrauch während der Nutzung des Produkts;
- Nicht-Vorlage eines gültigen Kaufbelegs.

3 Wenden Sie sich bitte innerhalb einer angemessenen Frist an den Kundendienst, um die Garantieansprüche zu bestätigen.

4 Wenn das zurückgesandte Produkt nicht den gültigen Garantiebedingungen entspricht, werden wir Ihnen die entsprechenden Wartungskosten in Rechnung stellen.

5 Bitte füllen Sie das folgende Reklamations-Formular für unseren Kundendienst aus und senden Sie uns dieses zusammen mit dem zurückzugebenden Produkt zu.

Feedback

Kundenname:
Telefonnummer:
E-Mail-Adresse:
Adresse:

Produktmodell:
Kaufdatum:
Kaufort:
Fehlerbeschreibung:

1 Information For Users

Dear Valued Customer,

Thank you for choosing the AstroPet Smart Cat Toilet. Prior to its use, we kindly ask you to thoroughly review the accompanying manual. We appreciate your understanding and cooperation. Wishing you utmost satisfaction and a joyful living experience with our product!
Attention:

- This product can only be operated in accordance with the guidelines in this manual, please do not take any operation other than this manual, which may cause abnormalities to the device.
- Within 6 months of age / under 1.5KG weight young pets are not allowed to use this device.
- Children under 8 years old are not allowed to operate this device and children over 8 years old should use under the guidance of adults.
- Please use this device indoor, do not place in direct sunlight and please keep away from fire sources.
- This product operates on a low voltage, but damage to the wire such as pets tearing may still cause leakage, so please place the power cord in right place to avoid accidental damage.
- Please keep this device horizontal and do not tilt it to avoid litter leakage, inaccurate weighing or abnormal device.
- Do not immerse or soak the bottom of this device in water.
- When you are away from home for along time, please ensure that there is enough litter left in the bucket and that the drawer is cleaned.
- Please use the original power cord, otherwise it may cause damage to the device and other safety hazards.
- If the power cord or plug is damaged, please stop using it immediately! Please contact customer service for replacement.
- Please ensure that the power cord is properly positioned so that it will not be stepped on, tangled or crushed.
- Do not bend or twist the power cord to prevent it from overheating and damage.
- If the product is not used for a long time, please disconnect the power cord.
- Do not touch the plug or switch with wet hands to prevent electric shock.
- Do not disassemble, modify or repair the product by yourself, otherwise it is considered as waiving all warranty and service rights.

② Packing List

Attention:

After opening the package, please make sure the device is intact and check the accessories according to the following picture.

Due to the the device updates, accessories may have some adjustments or changes. Please refer to the actual device.

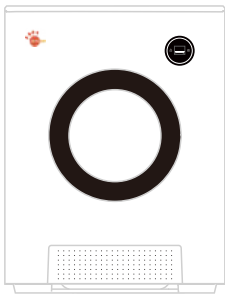

Smart Cat Toilet*1

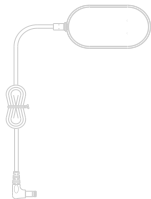

Power cord*1



Instruction manual*1



Garbage Bags (20pcs/roll)*1



Air freshener*1

3 Product Information

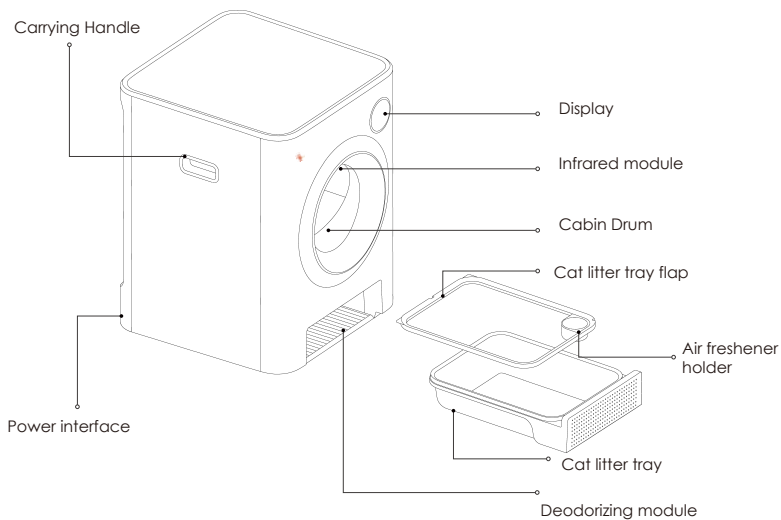

4 Instructions

Device unpacking and installation:

1. When you first receive the device, please remove the drum (lift the drum up slightly) and remove all the packaging materials.

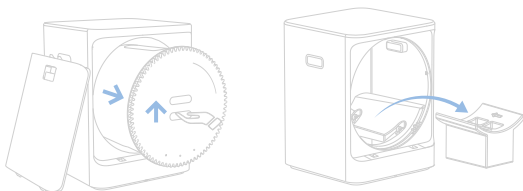

2. Put the drum in (lift the drum slightly) and close the back cover.

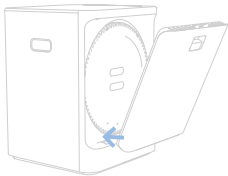

3. Pull out the litter tray, put on the litter bag, cover with the flap and push back.

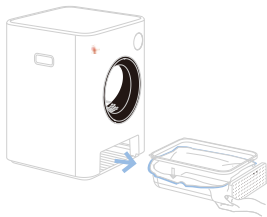

Installation of the Air freshener:

Lift and open the product lid, remove the protective white liner. Reattach the lid and position the product **upside down** in the circular groove of the cat litter box tray.

Notice: For best results and consistent performance, it's recommended to replace the Air freshener every 60 days or as necessary.



4. Turn on the power, and the device will reset automatically. Please do not add litter until the reset is complete.

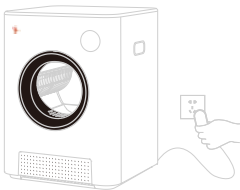

5. Add the cat litter through the doorway, and the device will remind that there are foreign objects in device. Please turn on to restore the device to standby mode.

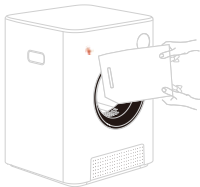

Device Networking

1、Please download the AstroPet App first, then scan the code to get the tutorial.
Tutorial includes device networking and device usage.

Notice:

Please turn on your location services, bluetooth and internet connection.

2、Search "AstroPet" in App Store or Google Play. Download and login, or scan the QR codes below.

Scan QR Code to download AstroPet App



Scan QR Code to watch tutorial

5 Maintenance

Cleaning steps

Step 1: Execute cleaning mode (the device may be damaged without this step) and turn off the power after cleaning mode.



Step 2: Open the back cover and remove the drum (lift the drum slightly upwards to remove it).

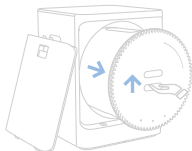

Step 3: Rinse the drum and wipe the drum until there is no residual water.



Step 4: Put the drum back (lift the drum upwards slightly to put it back), close the back cover. Turn on the power and the device will reset automatically.



⑥ Device Specifications

Product Name: Smart Cat Toilet Mercury Series

Model: ACLB-001

Material: ABS, PP

Product Size: 520*540*680 mm

N.W/G.W: 14.4 kg/17.5 kg

Input: DC12 V/2 A

Rated Power: 15 W

Connect Method: Wi-Fi (2.4GHz)

Note: Pictures on this brochure are for reference only, and the device is subject to the actual product. The device need to be used with mobile phones or other smart devices. Use of APP requires acceptance of additional legal terms.

7 Warranty Card

Dear customers, thank you for purchasing this product, please read the following warranty terms carefully before using this product:

- 1 The warranty period is two years, starting from the date of purchase (based on valid purchase records). We provide free maintenance for any quality problem within this duration.
- 2 The following conditions are not covered by the warranty:
 - Any malfunction or defect caused by improper conditions of use of environment;
 - Any fault or defect caused by improper installation, misuse, unauthorized maintenance, force majeure events, or other external reasons;
 - Any fault or defect caused by use of non-original fittings or accessories;
 - The product has exceeded the warranty period;
 - Other failures or damages caused by none of product design, technology, manufacturing process or quality problems;
 - Normal fading, wear and tear or consumption during the use of the product;
 - Not able to provide valid purchase certificate.
- 3 Please contact Customer Service within a proper time to confirm warranty service situation.
- 4 If the returned product does not meet the valid warranty terms, we will charge you for the corresponding maintenance costs.
- 5 Please fill in the after-sales information feedback form and send it together with the returned product.

Feedback

Customer Name:
Your Phone Number:
Your E-Mail:
Your Address:

Product Model:
Date Of Purchase:
Where You Purchase:
Fault Feedback: