

SHARP



User manual

HT-SB110

2.0 Soundbar Home Theatre System

EN

DE

ES

FR

IT

NL

PL

RU

Trademarks:



The Bluetooth® word mark and logos are registered trademarks owned by Bluetooth SIG, Inc.



The terms HDMI, HDMI High-Definition Multimedia Interface, and the HDMI Logo are trademarks or registered trademarks of HDMI Licensing Administrator, Inc.

Important safety instructions



Please, read these safety instructions and respect the following warnings before the appliance is operated:



The lightning flash with arrowhead symbol, within an equilateral triangle, is intended to alert the user to the presence of uninsulated "dangerous voltage" within the product's enclosure that may be of sufficient magnitude as to constitute a risk of electric shock to persons.



The exclamation point within an equilateral triangle is intended to alert the user to the presence of important operating and maintenance (servicing) instructions in the literature accompanying the appliance.

In order to prevent fire always keep candles and other open flames away from this product.



Warning:

- Always follow basic safety precautions when using this appliance, especially when children are present.
- Children should be supervised to ensure that they do not play with the appliance.
- Do not damage the power cord, or place any heavy objects on it, do not stretch it or bend it. Also do not use extension cables. Damage to the power cord may result in fire or electric shock.
- If the supply cord is damaged, it must be replaced by the manufacturer, a service agent or similarly qualified person.
- Ensure that the unit is plugged into an AC 220-240V 50Hz power outlet. Using higher voltage may cause the unit to malfunction or even catch fire.
- If the power plug does not fit into your outlet, do not force the plug into the electrical socket.
- To switch off the unit place it in standby and unplug it from the mains power supply.
- Do not disconnect or connect the power cord with wet hands. It may cause an electric shock.
- Disconnect the power cord if it is not used for a long time.
- Ensure that the mains plug is always easily accessible.
- This product does not contain any parts that are serviceable by the user. In case of a fault, contact the manufacturer or authorised service department. Exposing the internal parts inside the device may endanger your life. The manufacturer's guarantee does not extend to faults caused by repairs carried out by unauthorised third parties.
- Do not use this product immediately after unpacking. Wait until it warms up to room temperature before using it.
- Ensure this product is used in moderate climates only (not in tropical/subtropical climates).
- Place product on a flat, stable surface that is not subject to vibrations.
- Ensure the product and its parts is not overhanging the edge of the supporting furniture.

- To reduce the risk of fire, electric shock or damage to this product, do not expose it to direct sunlight, dust, rain and moisture. Never expose it to dripping or splashing and do not place objects filled with liquids on or near the product.
- Do not install near any heat sources such as radiators, heat registers, stoves, or other apparatus (including amplifiers) that produce heat.
- Do not place the product where the humidity is high and ventilation is poor.
- Ensure a minimum distance of 5 cm around the apparatus for sufficient ventilation. Do not block any ventilation openings of this and ensure that they are not covered with items such as newspapers, table-cloths, curtains, etc.
- NEVER let anyone, especially children, push anything into holes, slots or any other openings in the unit's casing as this could result in a fatal electric shock.
- Storms are dangerous for all electric appliances. If the mains or aerial wiring is struck by lightning, the appliance might get damaged, even if it is turned off. You should disconnect all the cables and connectors of the appliance before a storm.
- Excessive sound pressure from earphones and headphones can cause hearing loss.

Maintenance

- Unplug the power cable from the power source before cleaning the appliance.
- Use a soft and clean rag to clean the outside of the unit. Never clean it with chemicals or detergent.

Batteries

- Observe the correct polarity when inserting the batteries.
- Do not expose batteries to high temperatures and do not place them on locations where the temperature might increase quickly, e.g. near the fire or on the direct sunshine.
- Do not expose batteries to excessive radiant heat, do not throw them into the fire, do not disassemble them and do not try to recharge un-rechargeable batteries. They could leak or explode.
- Never use different batteries together or mix new and old ones.
- When the Remote Control is not to be used for a long time (more than a month), remove the battery from the Remote Control to prevent it from leaking.
- If the batteries leak, wipe away the leakage inside the battery compartment and replace the batteries with new ones.
- Do not use any batteries other than those specified.



Do not ingest battery, chemical burn hazard

- If the battery is swallowed, it can cause severe internal burns in just 2 hours and lead to death. Keep new and used batteries away from children. If the battery compartment does not close securely, stop using the product and keep it away from children. If you think batteries might have been swallowed or placed inside any part of the body, seek immediate medical attention.

Disposal of this equipment and Batteries

- Do not dispose of this product or its batteries as unsorted municipal waste. Return it to a designated collection point for the recycling of WEEE in accordance with local law. By doing so, you will help to conserve resources and protect the environment.
- Most EU countries regulate the disposal of batteries by law. Contact your retailer or local authorities for more information.
- The symbol shown to the right appears on electrical equipment and batteries (or their packaging) to remind users of the disposal requirements. If "Hg" or "Pb" appears below the



symbol, this means that the battery contains traces of mercury (Hg) or lead (Pb), respectively.

- Users are requested to use the locally provided return facilities for used equipment and batteries.

CE and UKCA statement:

- Hereby, Sharp Consumer Electronics Poland sp. z o.o. declares that this audio device is in compliance with the essential requirements and other relevant provisions of RED Directive 2014/53/EU and UK Radio Equipment Regulations 2017.
- The full text of the EU declaration of conformity is available by following the link www.sharpconsumer.com and then entering download section of your model and choosing "CE Statements".

Accessories

- | | |
|---------------------|----------------------------------|
| • 1x Remote control | • 2x Wall Bracket |
| • 1x User manual | • 1x Set of wall-mounting screws |
| • 1x UK power cord | • 1x Quick start guide |
| • 1x EU power cord | • 2 x AAA battery |

Controls

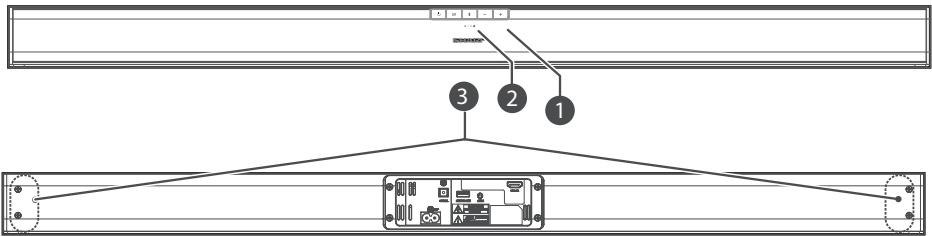

1. Remote Control Sensor

2. LED Indicators

- Red indicator: In STANDBY mode.
- Green indicator: In AUX mode.
- Orange indicator: In Optical mode.
- Blue indicator: In Bluetooth mode.
- White indicator: In HDMI ARC mode.

3. Wall bracket screws

4. ⏻ button

Switch the unit between ON and STANDBY mode.

5. 🎵 button

Select the play function.

6. 📶 button

Select the Bluetooth mode. Press and hold to activate the pairing function in Bluetooth mode or disconnect the existing paired Bluetooth device.

7. +/- buttons

Increase/decrease the volume level.

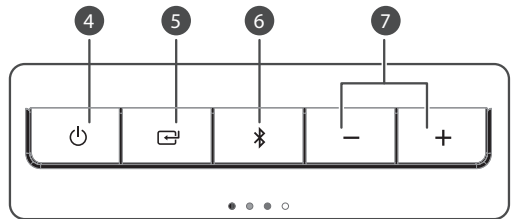

Inputs/Outputs

1. AC~ Socket

Connect power cord.

2. OPTICAL Socket

Optical input jack.

3. SERVICE ONLY Socket

The USB socket is for service only. It is not designed to charge smartphones, tablets or similar devices.

4. AUX 1 Socket

Connect to an external audio device.

5. HDMI ARC Socket

Connect to a TV via HDMI cable.

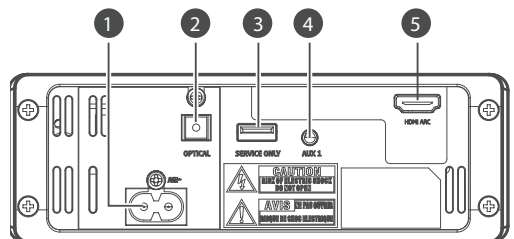

Remote control

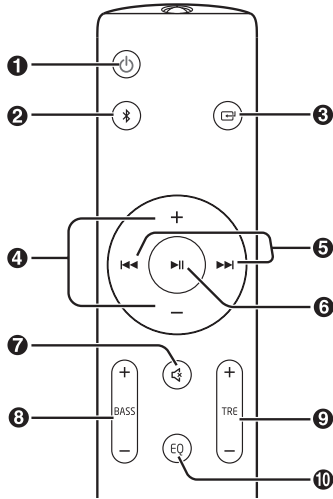

1. – Switch the unit between ON and STANDBY mode.
2. – Select the Bluetooth mode.
Press and hold to activate the pairing function in Bluetooth mode or disconnect the existing paired Bluetooth device.
3. – Select the play function.
4. **VOL +/-** – Increase/decrease the volume level.
5. – Skip to previous/next track in Bluetooth mode.
6. – Play/pause/resume playback in Bluetooth mode.
7. – (MUTE) Mute or resume the sound.
8. **BASS +/-** – Adjust bass level.
9. **TRE +/-** – Adjust treble level.
10. **EQ** – Select a preset sound mode.

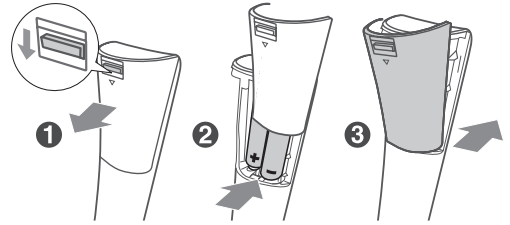

Replace the Remote Control Battery

1. Press and slide the back cover to open the battery compartment of the remote control.
2. Insert two AAA size batteries (included). Make sure the (+) and (-) ends of the batteries match the (+) and (-) ends indicated in the battery compartment.
3. Close the battery compartment cover.

Placement and Mounting

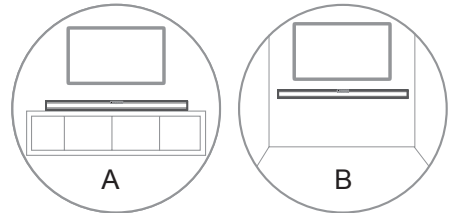

- A: Normal Placement (place Soundbar on leveled surface in front of TV)
 B: Wall Mounting

Wall Mounting

NOTE:

- Installation must be carried out by qualified personnel only. Incorrect assembly can result in severe personal injury and property damage (if you intend to install this product yourself, you must check for installations such as electrical wiring and plumbing that may be buried inside the wall). It is the installer's responsibility to verify that the wall will safely support the total load of the unit and wall brackets.
- Additional tools (not included) are required for the installation.
- Do not overtighten screws.
- Keep this instruction manual for future reference.
- Use an electronic stud finder to check the wall type before drilling and mounting.

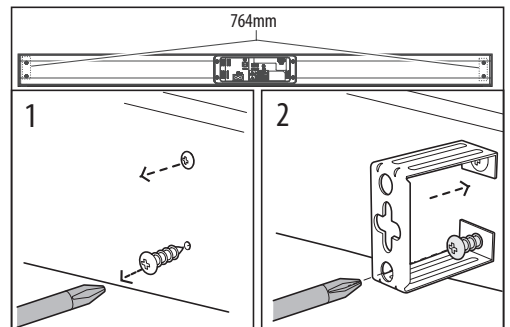

First time installation

Prepare the Remote Control

The provided Remote Control allows the unit to be operated from a distance.

- Even if the Remote Control is operated within the effective range of 6m, remote control operation may be impossible if there are any obstacles between the unit and the remote control.
- If the Remote Control is operated near other products which generate infrared rays, or if other remote control devices using infra-red rays are used near the unit, it may operate incorrectly. Conversely, the other products may operate incorrectly.

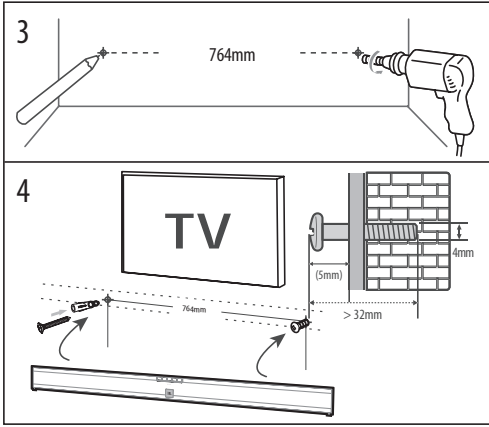

1. Remove the screws from the main unit.
2. Attach the wall brackets to the main unit with the screws removed from the main unit.
3. Drill 2 parallel holes (\varnothing 4mm - 8mm each according to wall type) in the wall. The distance between the holes should be 764 mm.
 - Firmly fix 1 dowel into each hole in the wall if necessary.
4. Leave a 5mm gap between the wall and the screw's head. Lift the unit with the attached wall brackets over the heads of the screws and slot into place.

Connections

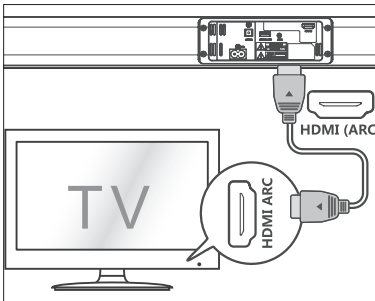

HDMI ARC input

The ARC (Audio Return Channel) function allows you to send audio from your ARC-compliant TV to your sound bar through a single HDMI connection. To enjoy the ARC function, please ensure your TV is both HDMI-CEC and ARC compliant and set up accordingly. When correctly set up, you can use your TV remote control to adjust the volume output (VOL +/- and MUTE) of the sound bar.

- Connect the HDMI cable (not included) from unit's HDMI (ARC) socket to the HDMI (ARC) socket on your ARC compliant TV. Then press the remote control to select HDMI ARC.

TIPS:

- Your TV must support the HDMI-CEC and ARC function. HDMI-CEC and ARC must be set to On.

- The setting method of HDMI-CEC and ARC may differ depending on the TV. For details about ARC function, please refer to your TV owner's manual.
- Only HDMI cables of version 1.4 or higher can support the ARC function.

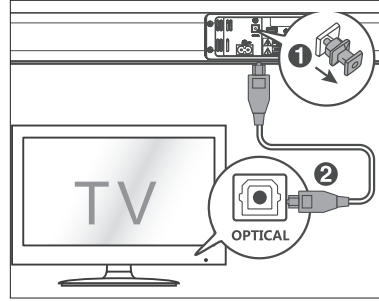

OPTICAL input

- Remove the protective cap of the OPTICAL socket, then connect an OPTICAL cable (not included) to the TV's OPTICAL OUT socket and the OPTICAL socket on the unit.

TIP:

While in HDMI ARC/OPTICAL mode, if there's no sound output from the unit and the HDMI ARC/OPTICAL lights flashes quickly, you may need to activate PCM signal output on your source device (eg. TV, DVD or Blu-ray player).

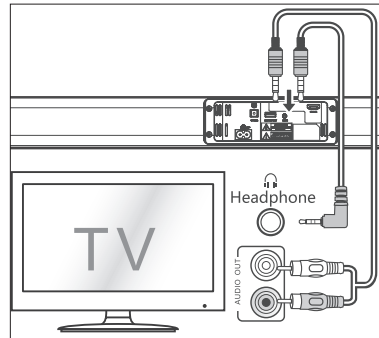

AUX

- A. Use a RCA to 3.5mm audio cable (not included) to connect the TV's audio output sockets to the AUX 1 socket on the unit.
- B. Use a 3.5mm to 3.5mm audio cable (not included) to connect the TV's or external audio device headphone socket to the AUX 1 socket on the unit.

TIP:

When you use the headphone output on the TV set, you will be able to adjust the volume level directly using the TV remote control.

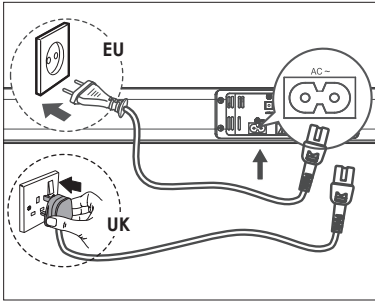

Connect to Power

- Before connecting the AC power cord, ensure you have completed all other connections.
- **Risk of product damage!** Ensure that the power supply voltage corresponds to the voltage printed on the back or the underside of the unit.
- Connect the main cable to the AC~ Socket of the unit and then into a mains socket.

Basic Operation

Standby/ON

- When you first connect the unit to the main socket, the unit will be in STANDBY mode. The POWER indicator will light up red.
- Press the \odot button on the remote control to switch the main unit ON or OFF.
- Disconnect the main plug from the main socket if you want to switch the unit off completely.
- If a TV or an external device (Only for AUX socket) is connected, the unit will switch on automatically when the TV or the external device is switched on.
- When the unit has no input signal for over 15 minutes, it will automatically switch to Standby mode.

Select Modes

Press the \square button on the unit repeatedly or press the AUX, BT (Bluetooth), OPTICAL, HDMI ARC buttons on the remote control to select the desired mode.

- Red indicator: In STANDBY mode.
- Green indicator: In AUX mode.
- Orange indicator: In Optical mode.
- Blue indicator: In Bluetooth mode.
- White indicator: In HDMI ARC mode.

Adjust the Volume

- Press the + / - buttons on the unit or press the VOL+ / VOL- buttons on the remote control to adjust the volume.
- If you wish to turn the sound off, press the MUTE button on the remote control. Press the MUTE button again or press the VOL+ / VOL- buttons on the unit or on the remote control to resume normal listening.
- While adjusting the volume, the status indicator flashes quickly.
- While the volume level reaches its maximum level, if you press the VOL+ button again, the status indicator flashes once. While the volume level reaches its minimum level, if you press the VOL- button again, the status indicator flashes once.

Select Equaliser (EQ) Effect

- While playing, press the EQ button on the remote control to select between preset equalisers: Movie (recommended for viewing movies), Music (recommended for listening to music), NEWS (recommended for

listening to NEWS).
 MOVIE - LED flash orange
 MUSIC - LED flash blue
 NEWS - LED flash green

AUX/OPTICAL/HDMI ARC

1. Ensure that the unit is connected to the TV or audio device.
2. While in ON mode, press the \square button on the unit repeatedly or press the AUX, OPTICAL, HDMI ARC buttons on the remote control to select the desired mode.
3. Operate your audio device directly for playback features.
4. Press the VOL +/- button to adjust the volume to your desired level.

TIP:

While in HDMI ARC/OPTICAL mode, if there's no sound output from the unit and the HDMI ARC/OPTICAL lights flashes quickly, you may need to activate PCM signal output on your source device (eg. TV, DVD or Blu-ray player).

Bluetooth Operation

Pair Bluetooth-enabled Devices

The first time you connect your Bluetooth device to this player, you need to pair your device to this player.

NOTE:

- The operational range between this player and a Bluetooth device is approximately 8 meters (without any object between the Bluetooth device and the unit).
 - Before you connect a Bluetooth device to this unit, ensure you know the device's capabilities.
 - Compatibility with all Bluetooth devices is not guaranteed.
 - Any obstacle between this unit and a Bluetooth device can reduce the operational range.
 - If the signal strength is weak, your Bluetooth receiver may disconnect, but it will re-enter pairing mode automatically.
1. While in ON mode, press the (Bluetooth) button on the remote control or on the unit to select Bluetooth mode. The Blue indicator will light flash.
 2. Activate your Bluetooth device and select the search mode. "SHARP HT-SB110" will appear on your Bluetooth device list.
 - If you cannot find the unit, press and hold the \mathbb{B} button on the remote control to be searchable. After the "Pairing" voice prompt and the Blue indicator will flash rapidly.
 3. Select "SHARP HT-SB110" in the pairing list. After the "Paired" voice prompt, the system is successfully connected and the Blue indicator will light up solidly.
 4. Begin playing music from the connected Bluetooth device.

To disconnect the Bluetooth function, you can:

- Switch to another function on the unit.
- Disable the Bluetooth function on your device. The device is successfully disconnected from the unit after the "Disconnected" voice prompt.
- Press and hold the \mathbb{B} button on the remote control.

TIPS:

- Enter "0000" for the password if necessary.
- If no other Bluetooth device pairs with this player in 2 minutes, the player will reconnect to the previous connection.
- The player will also be disconnected when your device is moved beyond the operational range.
- If you want to reconnect your device to this player, place it within the operational range.

- If the device is moved beyond the operational range, when it is brought back, please check if the device is still connected to the player.
- If the connection is lost, follow the instructions above to pair your device to the player again.

Listen to Music from Bluetooth Device

- If the connected Bluetooth device supports Advanced Audio Distribution Profile (A2DP), you can listen to the music stored on the device through the soundbar.
 - If the device also supports Audio Video Remote Control Profile (AVRCP), you can use the soundbar's remote control to play music stored on the device.
1. Pair your device with the player.
 2. Play music via your device (if it supports A2DP).
 3. Use supplied remote control to control play (if it supports AVRCP).
 - To pause/resume play, press the **▶/⏸** button on the remote control.
 - To skip to a track, press the **⏮/⏭** buttons on the remote control.

Troubleshooting

To keep the warranty valid, never try to repair the system yourself. If you encounter problems when using this unit, review the following before requesting service.

No power

Ensure that the AC cord is properly connected.

Ensure that there is power at the AC outlet.

Press standby button on the remote control or soundbar to turn the soundbar on.

No sound

Increase the volume. Press Volume Up on the remote control or on the right side of the soundbar.

Press MUTE on the remote control to ensure the soundbar is not muted.

Press source buttons to select a different input source.

When using either of the Digital input, if there is no audio:

- Try setting the TV output to PCM or
- Connect directly to your Blu-ray/other source, some TVs do not pass through digital audio.

Your TV may be set to variable audio output. Confirm that the audio output setting is set to FIXED or STANDARD, not VARIABLE. Consult your TV's user manual for more detailed information.

If using Bluetooth, ensure that the volume on your source device is turned up and that the device is not muted.

Remote control does not work

Before you press any playback control button, first select the correct source.

Reduce the distance between the remote control and the unit.

Insert the battery with its polarities (+/-) aligned as indicated.

Replace the battery.

Aim the remote control directly at the sensor on the front of the unit.

I hear buzzing or humming

Ensure all cables and wires are securely connected.

Connect a different source device (TV, Blu-ray player, etc) to see if the buzzing persists. If it does not, the problem may be with the original device.

Connect your device to a different input on the soundbar.

I can't find the Bluetooth name of this unit on my Bluetooth device

Ensure the Bluetooth function is activated on your Bluetooth device.

Re-pair the unit with your Bluetooth device.

This is a 15 mins power off function, one of the ERPII standard requirement for saving power

When the unit's external input signal level is too low, the unit will be turned off automatically in 15 minutes. Please increase the volume level of your external device.

Technical specification

Model	HT-SB110
Sound Bar	
Power Supply	AC ~ 220-240V, 50Hz
Power Consumption	30 W
Nominal Power Consumption	10 W
Power Consumption - Standby	<0,5 W
Output Power	2 x 15 W (RMS)
Frequency Response	60Hz - 20KHz
Bluetooth	
Version	V 4.2
Maximum power transmitted	<20 dbm
Frequency bands	2402 MHz ~ 2480 MHz
Remote Control	
Battery Type	2 x R03/AAA

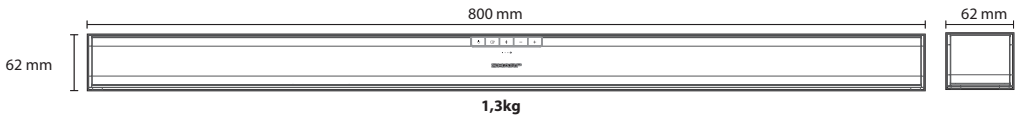

Wichtige Sicherheitsanweisungen



Bitte lesen Sie sich diese Sicherheitsanweisungen durch und beachten Sie, bevor Sie das Gerät in Betrieb nehmen, auf die folgenden Warnhinweise:



Das Dreieckszeichen mit Blitzsymbol verweist auf nicht isolierte „gefährliche Spannungen“ im Gerätegehäuse, die so hoch sein können, dass sie eine Gefahr von Stromschlägen bilden.



Das Dreieckszeichen mit Ausrufungszeichen verweist auf wichtige Funktions- und Wartungshinweise (Reparatur) in der dem Gerät beigelegten Bedienungsanleitung.

Halten Sie Kerzen und offenes Feuer von diesem Produkt fern, um einen Brand zu vermeiden.



Warnung:

- Halten Sie sich während der Nutzung dieses Geräts immer an die allgemeinen Sicherheitshinweise, insbesondere, wenn Kinder in der Nähe sind.
- Kinder sollten beaufsichtigt werden, um sicherzustellen, dass sie nicht mit dem Gerät spielen.
- Das Stromkabel darf weder beschädigt, noch dürfen schwere Objekte darauf abgelegt werden, außerdem dürfen Sie es nicht dehnen oder verbiegen. Schließen Sie auch keine Verlängerungskabel an. Schäden am Stromkabel können zu einem Feuer oder Stromschlag führen.
- Wenn das Stromversorgungskabel beschädigt ist, muss es vom Hersteller, einem Servicetechniker oder einer ähnlich qualifizierten Person ausgetauscht werden, um Gefährdungen zu vermeiden.
- Stellen Sie sicher, dass die Einheit an eine AC 220-240V 50Hz Steckdose angeschlossen wird. Eine höhere Spannung kann zu Fehlfunktionen oder sogar zu einem Brand führen.
- Wenn der Stecker nicht in die Steckdose passt, dürfen Sie keine Gewalt anwenden, um einen nicht passenden Stecker in die Steckdose zu drücken.
- Schalten Sie die Einheit aus, bevor Sie sie von der Stromversorgung trennen, um sie so vollständig abzuschalten.
- Vermeiden Sie es, das Stromkabel mit nassen Händen anzuschließen oder zu trennen. Dies könnte andernfalls zu einem Stromschlag führen.
- Trennen Sie das Stromkabel, wenn es längere Zeit nicht verwendet wird.
- Stellen Sie sicher, dass der Hauptstecker immer leicht zugänglich ist.
- Dieses Produkt enthält keine Teile, die vom Benutzer gewartet werden können. Setzen Sie sich im Fall eines Defekts mit dem Hersteller oder der autorisierten Kundenabteilung in Verbindung. Teile aus dem Inneren des Geräts freizulegen kann lebensgefährlich sein. Die Garantie der Hersteller gilt nicht für Defekte, die durch von nicht autorisierte Dritten durchgeführte Reparaturen entstehen.
- Benutzen Sie dieses Produkt nicht direkt nach dem Auspacken. Warten Sie, bis es sich auf Zimmertemperatur erwärmt hat, ehe sie es einschalten.
- Stellen Sie sicher, dass dieses Produkt ausschließlich in Umgebungen mit mildem Klima verwendet wird (kein tropisches oder subtropisches Klima).

- Stellen Sie das Produkt auf eine flache, stabile Oberfläche, die keinen Erschütterungen ausgesetzt ist.
- Das Produkt und dessen Teile dürfen nicht über die Kante des Möbelstücks hinausragen.
- Um das Risiko eines Feuers, Stromschlags oder Schäden an diesem Produkt zu reduzieren, sollten Sie es nicht direktem Sonnenlicht, Staub, Regen oder Feuchtigkeit aussetzen. Setzen Sie es niemals tropfendem oder spritzendem Wasser aus und positionieren Sie keine mit Flüssigkeit gefüllten Objekte auf oder neben dem Produkt.
- Setzen Sie keine mit Flüssigkeit gefüllten Objekte wie Vasen auf das Gerät.
- Installieren Sie das Produkt nicht in der Nähe von Heizquellen, wie etwa Heizungen, Heizregister, Öfen oder anderen Apparaten (einschließlich Verstärker), die Hitze produzieren.
- Platzieren Sie das Gerät nicht an Orten mit hoher Feuchtigkeit und mangelhafter Belüftung.
- Sorgen Sie für einen Mindestabstand von 5 cm rund um das Gerät, um eine ausreichende Belüftung sicherzustellen. Vermeiden Sie es, Belüftungsöffnungen an diesem Produkt zu blockieren. Sorgen Sie immer dafür, dass die Belüftungsöffnungen nicht durch Gegenstände, z. B. Zeitungen, Tischdecken, Gardinen usw. verdeckt sind.
- Lassen Sie NIEMALS jemanden, ganz besonders nicht Kinder, etwas in die Löcher, Spalten oder anderen Öffnungen des Gerätegehäuses stopfen, da dies zu einem folgenschweren Stromschlag führen kann.
- Gewitter sind für alle elektrischen Geräte gefährlich. Wenn das Strom- oder Antennenkabel vom Blitz getroffen wird, kann das Gerät, auch wenn es ausgeschaltet ist, beschädigt werden. Bei einem herannahenden Gewitter sollten Sie alle Kabel und Stecker des Gerätes ausstecken.
- Ein exzessiver Schalldruck von Kopfhörern kann zu einem Hörverlust führen.

Wartung



- Trennen Sie vor dem Reinigen des Geräts das Stromkabel von der Stromquelle.
- Verwenden Sie einen weichen und sauberen Lappen, um die Außenflächen der Einheit zu reinigen. Verwenden Sie beim Reinigen niemals Chemikalien oder Reinigungsmittel.

Batterien

- Achten Sie beim Einlegen der Batterien auf die richtige Polarität.
- Setzen Sie Batterien keinen hohen Temperaturen aus und legen Sie sie nicht an Stellen ab, wo sich die Temperatur schnell erhöht, z. B. neben einem Feuer oder in die direkte Sonneneinstrahlung.
- Setzen Sie Batterien keiner übermäßigen Strahlungswärme aus, werfen Sie sie nicht ins Feuer oder bauen sie auseinander und versuchen Sie nicht, nicht aufladbare Batterien aufzuladen. Sie könnten undicht werden oder explodieren.
- Verwenden Sie niemals unterschiedliche Batterien oder vermischen neue mit alten.
- Wenn Sie die Fernbedienung für längere Zeit nicht verwenden (länger als einen Monat), sollten Sie die Batterie aus der Fernbedienung nehmen, um ein Auslaufen zu verhindern.
- Wenn die Batterien auslaufen, wischen Sie die ausgelaufene Flüssigkeit im Batteriefach weg und ersetzen die Batterien durch neue.
- Verwenden Sie immer nur die angegebenen Batterien.
- **Batterie nicht verschlucken, Gefahr von chemischen Verbrennungen**
- Wenn die Batterie verschluckt wird, kann dies zu schweren inneren Verbrennungen innerhalb von nur 2 Stunden führen und tödlich sein. Bewahren Sie neue und gebrauchte Batterien für Kinder unzugänglich auf. Wenn das Batteriefach nicht fest geschlossen werden kann, sollten Sie das Gerät nicht weiter verwenden und es für Kinder unzugänglich aufbewahren. Wenn Sie vermuten, dass Batterien verschluckt oder in irgendein Körperteil eingeführt wurden, müssen Sie sofort medizinische Hilfe in Anspruch nehmen.



Entsorgung dieses Geräts und von Batterien

- Entsorgen Sie dieses Produkt oder dessen Batterien niemals über den normalen Hausmüll. Geben Sie es entsprechend den gesetzlichen Regelungen vor Ort bei dem für das Recycling von WEEE vorgesehenen Sammelpunkt ab. Damit helfen Sie, Ressourcen einzusparen und die Umwelt zu schützen. 
- In den meisten EU-Ländern gelten für die Entsorgung von Batterien besondere Gesetze und Vorschriften. Weitere Informationen erhalten Sie von Ihrem Händler oder den örtlichen Behörden. 
- Der oben aufgeführte Text erscheint auf elektrischen und elektronischen Geräten und Batterien (oder der Verpackung), um Nutzer entsprechend zu erinnern. Wenn unter dem Symbol „Hg“ oder „Pb“ erscheint, bedeutet dies, dass die Batterie jeweils Spuren von Quecksilber (Hg) oder Blei (Pb) enthält.
- Nutzer werden darum gebeten, für gebrauchte Geräte und Batterien bestehende Rückgabeeinrichtungen zu nutzen.

CE- und UKCA-Erklärung:

- Sharp Consumer Electronics Poland Sp. z o.o. erklärt hiermit, dass dieses Audiogerät den wesentlichen Anforderungen und weiteren entsprechenden Vorschriften der RED-Verordnung 2014/53/EU und der britischen Funkgeräteverordnung von 2017 entspricht.
- Der vollständige Text der EU-Konformitätserklärung ist unter folgendem Link verfügbar: www.sharpconsumer.com, und anschließend öffnen Sie den Download-Abschnitt Ihres Modells und wählen „CE-Erklärungen“.

Zubehör

- | | |
|-----------------------|-------------------------------------|
| • 1x Fernbedienung | • 2x Wandhalterung |
| • 1x Benutzerhandbuch | • 1x Satz Wandbefestigungsschrauben |
| • 1x GB Stromkabel | • 1x Schnellstart-Handbuch |
| • 1x EU Stromkabel | • 2 x Batterie vom Typ AAA |

Steuerelemente

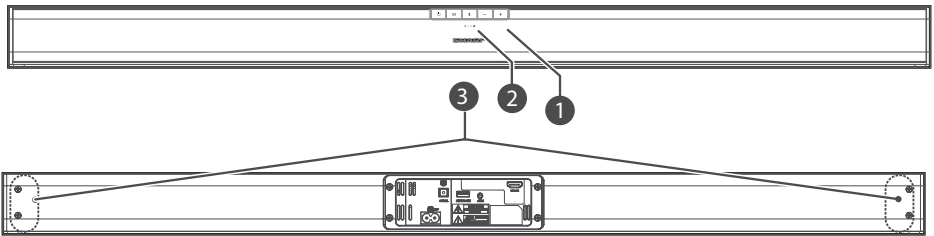

1. Fernbedienungssensor

2. LED-Anzeigen

- Rote Anzeige: Im STANDBY-Modus.
- Grüne Anzeige: Im AUX-Modus.
- Orange Anzeige: Im optischen Modus.
- Blaue Anzeige: Im Bluetooth-Modus.
- Weiße Anzeige: Im HDMI ARC-Modus.

3. Wandhalterungsschrauben

4. ⏻ taste

Zwischen ON und STANDBY-Modus wechseln.

5. 🎮 taste

Wählen Sie die Funktion Play.

6. 📶 taste

Wählen Sie einen Bluetooth-Modus. Drücken und halten, um die Funktion Koppeln im Bluetooth-Modus zu aktivieren oder um das bestehende gekoppelte Bluetooth-Gerät zu trennen.

7. +/- tasten

Lautstärke regulieren.

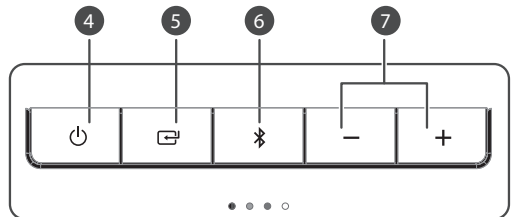

Eingänge/Ausgänge

1. AC~ Steckplatz

Stromkabel anschließen.

2. OPTICAL Steckplatz

Optische Eingangsbuchse.

3. SERVICE ONLY Steckplatz

Der USB-Steckplatz dient nur der Wartung. Er eignet sich nicht für das Aufladen von Smartphones, Tablets oder ähnlichen Geräten.

4. AUX 1 Steckplatz

Mit einem externen Audiogerät verbinden.

5. HDMI ARC Anschluß

Über ein HDMI-Kabel mit dem Fernseher verbinden.

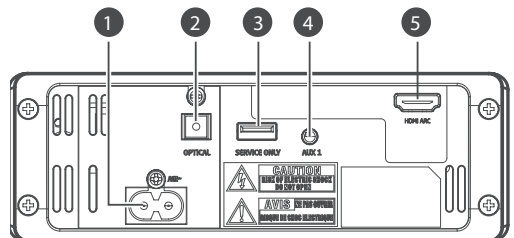

Fernbedienung

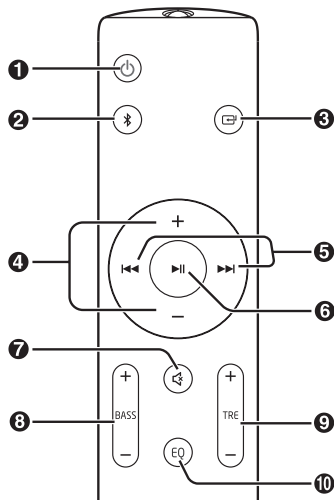

1. – zwischen ON (EIN) und STANDBY-Modus wechseln.
2. – wählen Sie den Bluetooth-Modus.
Drücken und halten, um die Funktion Koppeln im Bluetooth-Modus zu aktivieren oder um das bestehende gekoppelte Bluetooth-Gerät zu trennen.
3. – wählen Sie die Play-Funktion (Wiedergabe).
4. **VOL+ / VOL-** – Lautstärke regulieren.
5. – im Bluetooth-Modus zum vorherigen/nächsten Track springen.
6. – Wiedergabe im Bluetooth-Modus abspielen/pausieren/weiter abspielen.
7. – (STUMM) Stumm schalten oder Ton erneut einschalten.
8. **BASS +/-** – Basspegel einstellen.
9. **TRE +/-** – Höhenpegel einstellen.
10. **EQ** – Wählen Sie einen voreingestellten Sound-Modus.

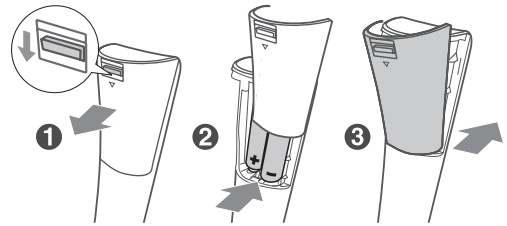

Batterien der Fernbedienung ersetzen

1. Drücken Sie auf die hintere Abdeckung und schieben Sie sie auf, um das Batteriefach der Fernbedienung zu öffnen.
2. Legen Sie zwei AAA-Batterien ein (beiliegend). Vergewissern Sie sich, dass die Pole (+) und (-) der Batterie entsprechend den Polen (+) und (-) ausgerichtet sind, die im Batteriefach angegeben werden.
3. Schließen Sie die Abdeckung des Batteriefachs.

Platzierung und Befestigung

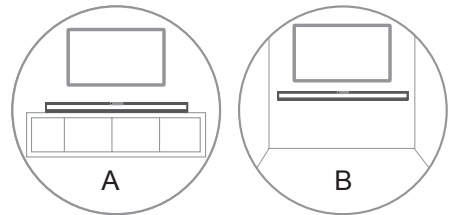

A: Normale Platzierung (Setzen Sie die Soundbar auf eine ebene Oberfläche vor dem Fernseher)

B: Wandmontierung

Wandmontierung

HINWEIS:

- Die Installation darf nur von einem qualifizierten Fachmann vorgenommen werden. Eine unsachgemäße Montage kann zu schweren Verletzungen oder Geräteschäden führen (wenn Sie dieses Produkt selbst installieren möchten, müssen Sie die Wand auf Installationen im Inneren wie elektrische Kabel und Rohrleitungen prüfen). Die Person, welche die Installation vornimmt, muss sicherstellen, dass die Wand die Gesamtlast der Einheit und Halterungsvorrichtungen tragen kann.
- Für die Installation werden zusätzliche Werkzeuge (nicht beigelegt) benötigt.
- Ziehen Sie die Schrauben nicht zu fest.
- Bewahren Sie die Betriebsanleitung zum Nachschlagen zu einem späteren Zeitpunkt auf.
- Nutzen Sie einen elektronischen Balkensucher, um vor dem Bohren und Montieren den Wandtyp zu prüfen.

Erstmalige Installation

Vorbereiten der Fernbedienung

Dank der beigelegten Fernbedienung kann das Gerät aus der Ferne bedient werden.

- Selbst wenn die Fernbedienung innerhalb des effektiven Bereichs von 6 m bedient wird, kann ihr Betrieb unmöglich sein, wenn sich zwischen der Einheit und der Fernbedienung Hindernisse befinden.
- Wenn die Fernbedienung in der Nähe von anderen Produkten, die Infrarotstrahlen generieren, betrieben wird, oder wenn andere Fernsteuerungsgeräte, die Infrarotstrahlen verwenden, in der Nähe der Einheit verwendet werden, arbeitet diese womöglich nicht ordnungsgemäß. Umgekehrt arbeiten auch die anderen Geräte womöglich fehlerhaft.

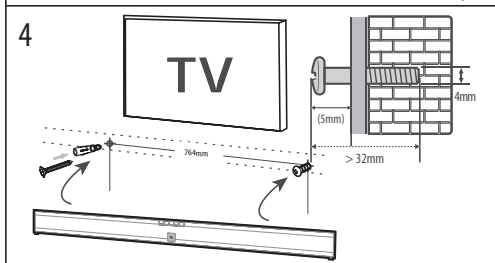
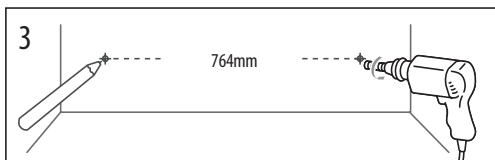
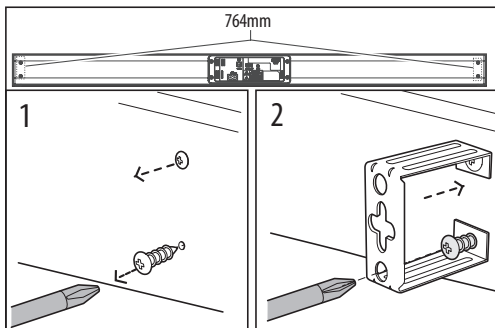

1. Entfernen Sie die Schrauben aus der Haupteinheit.
2. Nutzen Sie die aus der Haupteinheit entfernten Schrauben, um die Wandhalterungen an der Haupteinheit zu befestigen.
3. Bohren Sie 2 parallele Löcher (jeweils \varnothing 4 mm - 8 mm entsprechend dem Wandtyp) in die Wand. Der Abstand zwischen den Löchern sollte 764 mm betragen. Setzen Sie, wenn nötig, einen Dübel in jedes Loch in der Wand ein.
4. Lassen Sie eine 5 mm große Lücke zwischen der Wand und dem Schraubenkopf. Heben Sie die Einheit mit den angebrachten Wandbefestigungen über die Schraubenköpfe in die entsprechende Position.

Anschlüsse

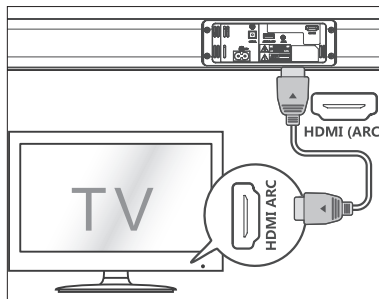

HDMI ARC-Eingang

Die ARC-Funktion (Audio Return Channel) erlaubt Ihnen, Audio von Ihrem ARC-kompatiblen Fernseher über einen einzigen HDMI-Anschluss an Ihre Soundbar zu schicken. Um die ARC-Funktion zu genießen, stellen Sie bitte sicher, dass Ihr Fernseher sowohl HDMI-CEC als auch ARC-kompatibel ist, und richten Sie ihn entsprechend ein. Bei korrekter Einrichtung können Sie Ihre Fernsehfernbedienung nutzen, um die Lautstärke (VOL +/- und MUTE) der Soundbar zu regulieren.

- Schließen Sie das HDMI-Kabel (nicht beigelegt) vom HDMI (ARC)-Steckplatz der Einheit an den HDMI (ARC)-Steckplatz an Ihrem ARC-kompatiblen Fernseher an. Wählen Sie dann per Knopfdruck auf Ihrer Fernbedienung HDMI ARC aus.

TIPPS:

- Ihr Fernseher muss die HDMI-CEC und ARC-Funktion unterstützen. HDMI-CEC und ARC müssen auf On gestellt sein.
- Die Einstellungsmethoden HDMI-CEC und ARC können je nach Fernsehgerät variieren. Für weitere Details zur ARC-Funktion nehmen Sie bitte die Bedienungsanleitung Ihres Fernsehers zur Hand.
- Nur HDMI Kabel der Version 1.4 oder höher unterstützen die ARC Funktion

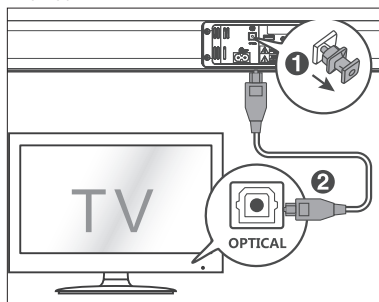

Eingang OPTICAL

- Entfernen Sie die Schutzabdeckung, schließen Sie dann ein OPTICAL-Kabel (nicht enthalten) an den Steckplatz OPTICAL OUT des Fernsehers und den Steckplatz OPTICAL auf der Einheit an.

TIPP:

Wenn im HDMI ARC/OPTICAL-Modus kein Sound von der Einheit kommt und die HDMI ARC/OPTICAL-Lichter schnell blinken, müssen Sie womöglich den PCM-Signalausgang auf Ihrem Quellengerät (z. B. Fernseher, DVD oder Blu-Ray Player) aktivieren.

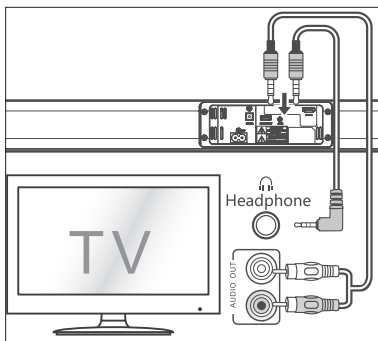

AUX

- A. Nutzen Sie ein RCA zu 3,5 mm Audiokabel (nicht beigelegt), um die Steckplätze des TV-Audioausgangs mit dem AUX 1-Steckplatz an der Einheit zu verbinden.
- B. Nutzen Sie ein 3,5 mm zu 3,5 mm Audiokabel (nicht beigelegt), um die Kopfhörersteckplätze des Fernsehers oder externen Audiogeräts mit dem AUX 1-Steckplatz an der Einheit zu verbinden.

TIPP:

Bei Anschluss über den Kopfhörer Ausgang des TV Gerätes, benutzen Sie die TV Fernbedienung um die Lautstärke zu regulieren.

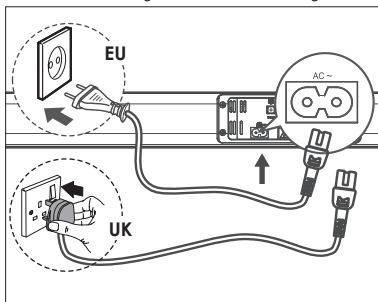

An eine Stromquelle anschließen

- Bevor Sie das Wechselstromkabel anschließen, müssen Sie sicherstellen, dass Sie alle anderen Anschlüsse vorgenommen haben.
- **Risiko von Geräteschäden!** Stellen Sie sicher, dass die Stromversorgungsspannung der auf der Rückseite oder Unterseite der Einheit angegebenen Spannung entspricht.
- Schließen Sie das Hauptkabel an den AC-Steckplatz der Einheit und anschließend an eine Steckdose an.

Allgemeiner Betrieb

Standby/ON

- Wenn Sie die Einheit das erste Mal an eine Steckdose anschließen, befindet sie sich im STANDBY-Modus. Die POWER-Anzeige leuchtet rot auf.
- Drücken Sie die \odot entsprechende Taste auf der Fernbedienung, um die Haupteinheit ein- oder auszuschalten (ON/OFF).
- Ziehen Sie den Hauptstecker aus der Netzsteckdose, wenn Sie die Einheit vollständig abschalten möchten.

- Wenn ein Fernseher oder ein externes Gerät (nur für AUX-Steckplatz) angeschlossen ist, schaltet sich die Einheit automatisch ein, wenn der Fernseher oder das externe Gerät eingeschaltet ist.
- Wenn die Einheit für mehr als 15 Minuten kein Eingangssignal empfängt, wechselt sie automatisch in den Standby-Modus.

Modi wählen

Drücken Sie mehrmals die \square -Taste auf der Einheit oder die Tasten AUX, BT (Bluetooth), OPTICAL, HDMI ARC auf der Fernbedienung, um den gewünschten Modus auszuwählen.

- Rote Anzeige: Im STANDBY-Modus.
- Grüne Anzeige: Im AUX-Modus.
- Orange Anzeige: Im optischen Modus.
- Blaue Anzeige: Im Bluetooth-Modus.
- Weiße Anzeige: Im HDMI ARC-Modus.

Lautstärkeregelung

- Drücken Sie die Tasten + / - auf der Einheit oder tasten VOL+ / VOL- auf der Fernbedienung, um die Lautstärke anzupassen.
- Wenn Sie den Ton vollständig abschalten möchten, drücken Sie die MUTE-Taste auf der Fernbedienung. Drücken Sie die MUTE-Taste erneut oder drücken Sie die Tasten VOL+ / VOL- auf der Einheit oder der Fernbedienung, um den Ton wieder einzuschalten.
- Während des Einstellens der Lautstärke blinkt die Statusanzeige.
- Wenn Sie die Taste VOL+ erneut drücken und die Lautstärke ihre maximale Stufe erreicht hat, blinkt die Statusanzeige einmal auf. Wenn Sie die Taste VOL- erneut drücken und die Lautstärke ihre minimale Stufe erreicht hat, blinkt die Statusanzeige einmal auf.

Equaliser (EQ)-Effekt auswählen

- Drücken Sie während des Abspielens die EQ-Taste auf der Fernbedienung, um aus den voreingestellten E kten auszuwählen: Movie (empfohlen für das Ansehen von Filmen), Music (empfohlen für das Anhören von Musik), NEWS (empfohlen für das Hören von NACHRICHTEN).
 MOVIE - LED blinkt orange
 MUSIC - LED blinkt blau
 NEWS - LED blinkt grün

AUX/OPTICAL/HDMI ARC

1. Stellen Sie sicher, dass die Einheit an den Fernseher oder das Audiogerät angeschlossen ist.
2. Drücken Sie im ON-Modus mehrmals die \square -Taste auf der Einheit oder die Tasten AUX, OPTICAL, HDMI ARC auf der Fernbedienung, um den gewünschten Modus auszuwählen.
3. Sie können Ihr Audiogerät direkt für Wiedergabefunktionen nutzen.
4. Drücken Sie die Taste VOL +/-, um die Lautstärke auf die gewünschte Stufe zu stellen.

TIPP:

Wenn im HDMI ARC/OPTICAL-Modus kein Sound von der Einheit kommt und die HDMI ARC/OPTICAL-Lichter schnell blinken, müssen Sie womöglich den PCM-Signalausgang auf Ihrem Quellengerät (z. B. Fernseher, DVD oder Blu-Ray Player) aktivieren.

Bluetooth-Betrieb

Bluetooth-fähige Geräte koppeln

Wenn Sie Ihr Bluetooth-Gerät das erste Mal mit diesem Player verbinden, müssen Sie Ihr Gerät an diesen Player koppeln.

HINWEIS:

- Der Betriebsbereich zwischen diesem Player und einem Bluetooth-Gerät beträgt ungefähr 8 Meter (ohne ein Objekt zwischen dem Bluetooth-Gerät und der Einheit).

- Bevor Sie ein Bluetooth-Gerät mit dieser Einheit verbinden, müssen Sie die Eigenschaften des Geräts kennen.
 - Eine Kompatibilität mit allen Bluetooth-Geräten kann nicht garantiert werden.
 - Jedes Hindernis zwischen dieser Einheit und einem Bluetooth-Gerät kann den Betriebsbereich reduzieren.
 - Wenn die Signalstärke schwach ist, könnte Ihr Bluetooth-Empfänger möglicherweise nicht verbunden sein, dieser geht jedoch automatisch wieder in den Kopplungsmodus.
1. Drücken Sie im ON-Modus die (Bluetooth) Taste auf der Fernbedienung oder auf der Einheit, um den Bluetooth-Modus auszuwählen. Die Blue-Anzeige leuchtet auf.
 2. Aktivieren Sie Ihr Bluetooth-Gerät und wählen Sie den Suchmodus. „SHARP HT-SB110“ erscheint in der Bluetooth-Geräteleiste.
 - Wenn Sie die Einheit nicht finden können, drücken und halten Sie zum Suchen die Taste  auf der Fernbedienung. Nach der „Pairing“-Sprachansage fängt die Blue-Anzeige an, schnell zu blinken.
 3. Wählen Sie in der Kopplungsliste „SHARP HT-SB110“ aus. Nach der „Paired“-Sprachansage ist das System erfolgreich verbunden und die Blue-Anzeige leuchtet dauerhaft.
 4. Beginnen Sie mit dem Abspielen von Musik vom verbundenen Bluetooth-Gerät.



Um die Bluetooth-Funktion zu deaktivieren, können Sie Folgendes tun:

- Wechseln Sie zu einer anderen Funktion auf der Einheit.
- Deaktivieren Sie die Bluetooth-Funktion auf Ihrem Gerät. Das Gerät ist nach der „Disconnected“-Sprachansage erfolgreich von der Einheit getrennt.
- Drücken und halten Sie die Taste  auf der Fernbedienung

TIPPS:

- Geben Sie, wenn nötig, „0000“ als Passwort ein.
- Wenn innerhalb von zwei Minuten kein anderes Bluetooth-Gerät an diesen Player gekoppelt wird, kehrt der Player wieder zur vorherigen Verbindung zurück.
- Der Player wird auch getrennt, wenn Ihr Gerät den Betriebsbereich verlässt.
- Wenn Sie Ihr Gerät wieder mit diesem Player verbinden möchten, platzieren Sie es innerhalb des Betriebsbereichs.
- Wenn das Gerät den Betriebsbereich verlässt und dann zurückgebracht wird, prüfen Sie bitte, ob das Gerät noch mit dem Player verbunden ist.
- Wenn die Verbindung verloren ist, folgen Sie bitte den oben angegebenen Instruktionen, um Ihr Gerät wieder an den Player zu koppeln.

Musik vom Bluetooth-Gerät hören

- Wenn das verbundene Bluetooth-Gerät Advanced Audio Distribution Profile (A2DP) unterstützt, können Sie über die Soundbar die auf dem Gerät gespeicherte Musik hören.
 - Wenn das Gerät auch Audio Video Remote Control Profile (AVRCP) unterstützt, können Sie die Fernbedienung der Soundbar nutzen, um die auf dem Gerät gespeicherte Musik abzuspielen.
1. Koppeln Sie Ihr Gerät an den Player.
 2. Spielen Sie über Ihr Gerät Musik ab (wenn es A2DP unterstützt).
 3. Verwenden Sie zum Abspielen die mitgelieferte Fernbedienung (wenn diese AVRCP unterstützt).
- Drücken Sie zum Pausieren/weiter Abspielen die Taste  auf Ihrer Fernbedienung.
 - Um einen Track zu überspringen, drücken Sie die Tasten  /  auf der Fernbedienung.

Kein Strom

Stellen Sie sicher, dass das Wechselstromkabel ordnungsgemäß angeschlossen ist.
Stellen Sie sicher, dass die Steckdose ordnungsgemäß funktioniert.
Drücken Sie die Standby-Taste auf der Fernbedienung oder Soundbar, um die Soundbar einzuschalten.

Kein Ton

Erhöhen Sie die Lautstärke. Drücken Sie auf der Fernsteuerung oder auf der rechten Seite der Soundbar auf Volume Up.
Drücken Sie MUTE auf der Fernsteuerung, um sicherzustellen, dass die Soundbar nicht auf stumm geschaltet ist.
Drücken Sie die Quellentasten, um eine andere Eingangsquelle auszuwählen.
Beachten Sie Folgendes, wenn Sie bei der Nutzung eines digitalen Eingangs keinen Ton haben:

- Versuchen Sie, den Ausgang des Fernsehers auf PCM zu setzen, oder
- Verbinden Sie ihn direkt mit Ihrem Blu-Ray-Player/einer anderen Quelle. Einige Fernseher geben digitales Audio nicht weiter.

 Ihr Fernseher ist womöglich für einen variablen Audio-Ausgang eingestellt. Bestätigen Sie, dass die Einstellung des Audio-Ausgangs auf FIXED oder STANDARD gesetzt ist, nicht auf VARIABLE. Ziehen Sie für weitere Informationen das Handbuch Ihres Fernsehers zu Rate.
Stellen Sie bei der Verwendung von Bluetooth sicher, dass die Lautstärke Ihres Quellengeräts aufgedreht und Ihr Gerät nicht stummgeschaltet ist.

Fernbedienung funktioniert nicht

Bevor Sie eine Wiedergabetaste drücken, müssen Sie zuerst die richtige Quelle auswählen.
Reduzieren Sie den Abstand zwischen der Fernbedienung und der Einheit. Setzen Sie die Batterie entsprechend der angezeigten Polarität (+/-) ein. Ersetzen Sie die Batterie.
Zielen Sie mit der Fernbedienung direkt auf den Sensor vorne an der Einheit.

Ich höre ein Summen oder Brummen

Stellen Sie sicher, dass alle Kabel und Drähte fest angeschlossen sind. Schließen Sie ein anderes Quellengerät an (Fernseher, Blu-Ray-Player, usw.), um zu prüfen, ob das Summen auch in diesem Fall auftritt. Wenn dies nicht der Fall ist, liegt das Problem womöglich am ursprünglichen Gerät. Schließen Sie Ihr Gerät an einen anderen Eingang der Soundbar an.

Ich kann den Bluetooth-Namen dieser Einheit nicht auf meinem Bluetooth-Gerät finden

Vergewissern Sie sich, dass die Bluetooth-Funktion auf Ihrem Bluetooth-Gerät aktiviert ist.
Koppeln Sie die Einheit wieder an Ihr Bluetooth-Gerät.

Das Gerät ist mit einer 15-minütigen Stromabschaltfunktion ausgestattet, einer der ERPII-Standardanforderungen zum Einsparen von Strom

Wenn die Stärke des externen Eingangssignals der Einheit zu schwach ist, wird die Einheit nach 15 Minuten automatisch abgeschaltet. Bitte erhöhen Sie die Lautstärke Ihres externen Geräts.

Problembehandlung

Damit die Garantie ihre Gültigkeit behält, dürfen Sie nie versuchen, das System selbst zu reparieren. Wenn Sie Probleme bei der Verwendung der Einheit haben, beschäftigen Sie sich zuerst mit Folgendem, bevor Sie Hilfe anfordern.

Technische Angaben

Modell	HT-SB110
Soundbar	
Stromversorgung	AC ~ 220-240V, 50Hz
Stromverbrauch	30W
Leistung or Nennleistung	10 W
Stromverbrauch - Standby	<0,5 W
Ausgangsstrom	2 x 15 W (RMS)
Frequenzabhängigkeit	60Hz - 20KHz
Bluetooth	
Version	V 4.2
Maximaler übertragener Strom	<20 dbm
Frequenzbänder	2402 MHz ~ 2480 MHz
Fernbedienung	
Batterietyp	2 x R03/AAA

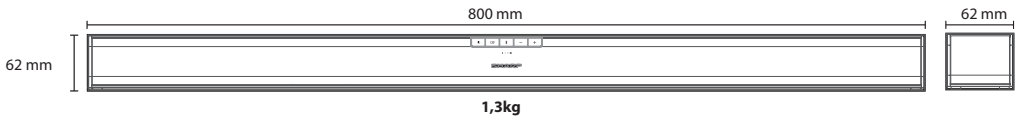

Instrucciones de seguridad importantes



Lea estas instrucciones de seguridad y respete las siguientes advertencias antes de utilizar el aparato:



La finalidad del símbolo del rayo con cabeza de flecha, dentro de un triángulo equilátero, es avisar al usuario de la presencia de "tensión peligrosa" sin aislamiento dentro de la carcasa del producto, que puede ser de suficiente magnitud como para provocar descargas eléctricas para las personas.



La finalidad de la marca de admiración dentro de un triángulo equilátero es avisar al usuario de la presencia de instrucciones importantes de uso y mantenimiento (servicio) en el manual que acompaña al aparato.

Para evitar incendios mantenga siempre las velas u otras llamas al descubierto lejos del producto.



Advertencia:

- Respete siempre las precauciones básicas de seguridad cuando utilice este electrodoméstico, especialmente cuando si hay niños presentes.
- Los niños deben ser supervisados para asegurarse de que no juegan con el aparato.
- No dañe el cable de alimentación, no coloque objetos pesados encima, no lo estire ni lo doble. Asimismo, no conecte alargadores. Los daños en el cable de alimentación pueden ocasionar incendios o descargas eléctricas.
- Si el cable de alimentación presenta algún daño, deberá ser sustituido por el fabricante, el servicio técnico o personas con una cualificación similar para evitar que se produzcan situaciones de peligro.
- Asegúrese de que la unidad está conectada a una toma de corriente de CA de 220-240 V y 50 Hz. El uso de una tensión superior puede causar el mal funcionamiento de la unidad o incluso presentar riesgo de incendio.
- Si el enchufe no encaja en la toma, no lo fuerce.
- Apague la unidad antes de desenchufarla de la corriente para desconectarla por completo.
- No conecte ni desconecte el cable de alimentación con las manos mojadas, ya que podría producirse una descarga eléctrica.
- Desconecte el cable de alimentación si la unidad no se va a utilizar durante un periodo prolongado de tiempo.
- Asegúrese de que el enchufe de alimentación resulta fácilmente accesible.
- Este producto no contiene ninguna pieza que pueda ser reparada por el usuario. En caso de avería, póngase en contacto con el fabricante o el servicio técnico autorizado. La exposición de ciertas partes internas del dispositivo puede poner en peligro su vida. La garantía del fabricante no cubre las averías resultantes de reparaciones llevadas a cabo por terceros.
- No utilice este producto inmediatamente tras desembalar. Espere a que se caliente a la temperatura ambiente antes de utilizarlo.
- Asegúrese de utilizar el producto en climas moderados únicamente (no en climas tropicales o subtropicales).
- Coloque el producto en una superficie plana estable y no expuesta a vibraciones.

- Asegúrese de que el producto y sus partes no sobresalen de los bordes del mueble sobre el que se coloca.
- Para reducir el riesgo de incendio, descarga eléctrica o daño en el producto, no lo exponga directamente a la luz del sol, polvo, lluvia o humedad. No exponga nunca este producto a gotas o derramamientos o no coloque objetos llenos de líquido sobre o cerca de este.
- No coloque objetos con líquidos, como jarrones, sobre el aparato.
- No instale el aparato cerca de ninguna fuente de calor, como radiadores, salidas de aire caliente, estufas u otros aparatos (incluidos amplificadores) que produzcan calor.
- No coloque el producto en espacios húmedos o con ventilación deficiente.
- Asegúrese de dejar una distancia mínima de 5 cm en torno al aparato para garantizar una ventilación adecuada. No obstruya las aberturas de ventilación de este producto. Evite siempre la obstrucción de las ranuras de ventilación con objetos como periódicos, manteles, cortinas, etc.
- No permita que nadie, especialmente los niños, introduzca elementos en los orificios, ranuras ni en ninguna apertura de la carcasa de la unidad, ya que podrían dar lugar a descargas eléctricas mortales.
- Las tormentas son peligrosas para todos los aparatos eléctricos. Si el cable de alimentación o el cableado de la antena es alcanzado por un rayo, el aparato puede resultar dañado, incluso si no está encendido. Debe desconectar todos los cables y conectores del aparato antes de una tormenta.
- La presión acústica excesiva de los auriculares y los cascos puede causar la pérdida del sentido auditivo.

Mantenimiento

- Desenchufe el cable de alimentación de la toma de corriente antes de limpiar la unidad.
- Utilice un paño suave y limpio para limpiar la parte exterior de la unidad. No utilice nunca productos químicos ni detergentes.

Pilas

- Tenga en cuenta la polaridad correcta al insertar las pilas.
 - No exponga las pilas a altas temperaturas y no las coloque en lugares en los que la temperatura pueda experimentar cambios bruscos, p. ej., cerca de un fuente de fuego o en contacto directo con la luz solar.
 - No exponga las pilas a calor radiante excesivo, no las arroje al fuego, no las desmonte y no intente recargar pilas no recargables, ya que podrían producirse fugas o explotar.
 - No combine nunca pilas de diferente tipo y no mezcle pilas nuevas y pilas viejas.
 - Si el mando a distancia no se va a utilizar durante un largo periodo de tiempo (más de un mes), retire la pila para evitar fugas.
 - Si las baterías presentan fugas, limpie la parte interior del compartimento y sustitúyalas por pilas nuevas.
 - No utilice pilas diferentes a las especificadas.
- No ingiera las pilas, ya que pueden causar quemaduras químicas.**
- La ingestión de pilas puede causar quemaduras internas graves en tan solo 2 horas y producir la muerte. Mantenga las pilas nuevas y usadas lejos de los niños. Si el compartimento de la pila no se cierra correctamente, deje de usar el producto y manténgalo alejado de los niños. Si cree que se pueden haber tragado las pilas o introducido en alguna parte del cuerpo, busque atención médica inmediatamente.



Eliminación de este equipo y las pilas

- No elimine este producto o sus pilas como residuos urbanos no clasificados. Entréguelos en un punto de recogida designado para el reciclado de aparatos electrónicos y eléctricos de acuerdo con la ley local. De esta forma, ayudará a conservar los recursos y a proteger el medio ambiente.



- La mayor parte de los países de UE regulan la eliminación de las pilas mediante leyes. Póngase en contacto con su distribuidor y con las autoridades locales para obtener más información.



- Se incluye el símbolo anterior en el equipo eléctrico y electrónico, y las baterías (o el embalaje) para recordar a los usuarios de esta circunstancia. Si aparece "Hg" o "Pb" debajo del símbolo, eso significa que las pilas contienen trazas de mercurio (Hg) o plomo (Pb), respectivamente.
- Se solicita a los usuarios que utilicen las instalaciones de devolución existentes para equipos usados.

Declaración de CE y de CA del Reino Unido:

- Por la presente, Sharp Consumer Electronics Poland sp. z o.o. declara que este equipo cumple los requisitos esenciales y otras disposiciones pertinentes de la Directiva RED 2014/53/UE y los reglamentos sobre equipos de radio del Reino Unido de 2017.
- El texto completo de la declaración de conformidad de la UE está disponible en el siguiente enlace www.sharpconsumer.com. Una vez en la página, entre en la sección de descarga de su modelo y seleccione «Declaración CE».

Accesorios

- | | |
|--|--|
| • 1x mando a distancia | • 2x soportes de pared |
| • 1x guía del usuario | • 1x conjunto de tornillos para montaje en pared |
| • 1x cable de alimentación para el Reino Unido | • 1x Guía de inicio rápido |
| • 1x cable de alimentación para la UE | • 2x pilas AAA |

Controles

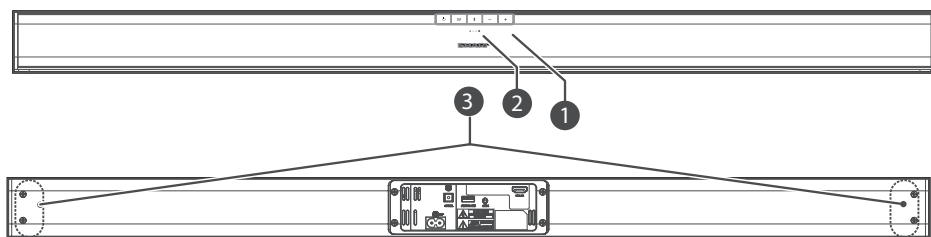

1. Sensor del mando a distancia

2. Indicadores LED

- Indicador rojo: En modo de espera
- Indicador verde: En modo auxiliar
- Indicador naranja: En modo óptico
- Indicador azul: En modo Bluetooth
- Indicador blanco: En modo HDMI ARC.

3. Tornillos para soporte de pared

4. Botón

Permite alternar la unidad entre el modo de encendido y el modo en espera.

5. Botón

Permite seleccionar la función de reproducción.

6. Botón

Permite seleccionar el modo Bluetooth. Mantenga pulsado para activar la función de emparejamiento en modo Bluetooth o desconecte el dispositivo Bluetooth emparejado existente.

7. +/- botones

Permiten aumentar o reducir el nivel de volumen.

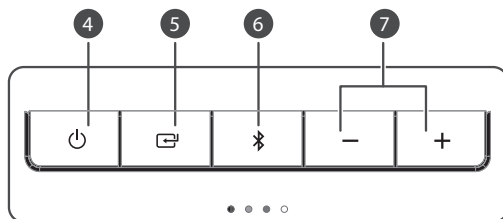

Entradas/salidas

1. Conexión AC~

Conecte el cable de alimentación.

2. Conexión OPTICAL

Conexión de entrada óptica.

3. Conexión SERVICE ONLY

La conexión USB solo es para fines de mantenimiento. No está diseñada para cargar smartphones, tablets o dispositivos similares.

4. Conexión AUX 1

Permite conectar un dispositivo de audio externo.

5. Conexión HDMI ARC

Permite conectar un televisor a través de un cable HDMI.

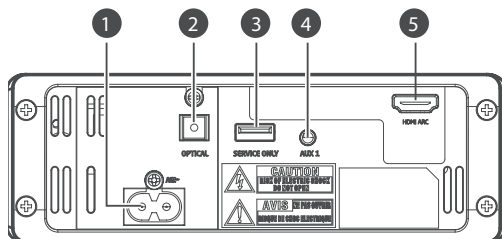

Mando a distancia

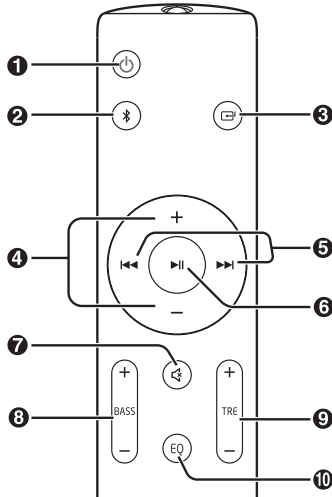

1. **⏻**: permite alternar la unidad entre el modo de encendido y el modo en espera.
2. **📶**: permite seleccionar el modo Bluetooth. Mantenga pulsado para activar la función de emparejamiento en modo Bluetooth o desconectar el dispositivo Bluetooth emparejado existente.
3. **▶**: permite seleccionar la función de reproducción.
4. **VOL +/-**: permite aumentar o reducir el nivel de sonido.
5. **⏮/⏭**: permite saltar a la pista anterior o siguiente en modo Bluetooth.
6. **▶||**: permite reproducir, realizar una pausa o reanudar la reproducción en modo Bluetooth.
7. **🔇 (SILENCIAR)**: permite silenciar o activar el sonido.
8. **BASS +/-**: permite ajustar el nivel de bajos.
9. **TRE +/-**: permite ajustar el nivel de agudos.
10. **EQ**: Permiten seleccionar el modo de sonido predefinido.

Primera instalación

Preparación del mando a distancia

El mando a distancia suministrado permite utilizar la unidad a distancia.

- El mando a distancia puede no responder adecuadamente aunque se utiliza dentro de un rango de distancia de 6 m si existen obstáculos entre la unidad y el mando a distancia.
- Si el mando a distancia se utiliza cerca de otros productos que generan rayos infrarrojos o si otros dispositivos de control remoto utilizan rayos infrarrojos cerca de la unidad, el mando a distancia podría no funcionar correctamente. También podría ocurrir que otros productos no funcionen correctamente.

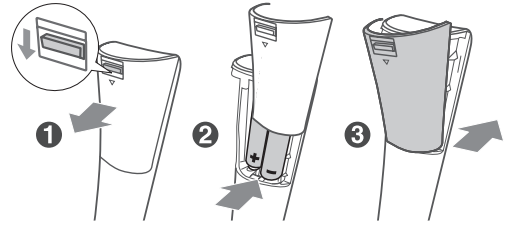

Sustitución de las pilas del mando a distancia

1. Pulse y deslice la tapa posterior para abrir el compartimento de las pilas del mando a distancia.
2. Inserte dos pilas del tamaño AAA (incluidas). Asegúrese de que los extremos (+) y (-) de las pilas coinciden con las polaridades (+) y (-) indicadas en el compartimento de las pilas.
3. Cierre la tapa de la batería.

Colocación y montaje

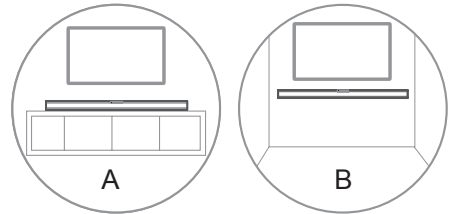

A: Colocación normal (coloque la barra de sonido en una superficie nivelada delante del televisor)

B: Montaje en pared

Montaje en pared

NOTA:

- Las instalaciones deben llevarlas a cabo personal cualificado. El montaje incorrecto puede dar lugar a lesiones personales graves o daños en la propiedad (si decide instalar este producto usted mismo, debe comprobar las instalaciones, como los conductos de electricidad o de agua que puedan pasar por detrás de la pared). Es responsabilidad del instalador verificar que la pared puede soportar la carga total de la unidad y los soportes de pared.
- Se necesitan herramientas adicionales (no suministradas) para la instalación.
- No apriete excesivamente los tornillos.
- Conserve el manual de instrucciones para futuras consultas.
- Utilice un detector electrónico de vigas para comprobar el tipo de pared antes de taladrar o montar.

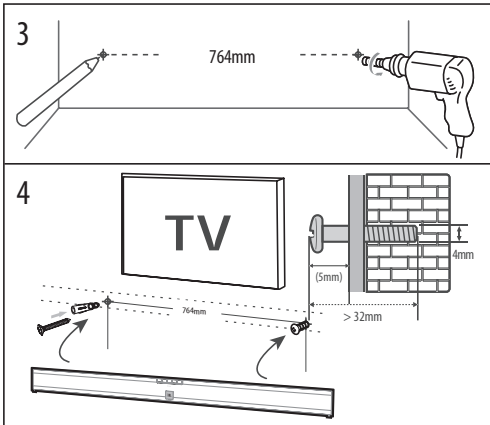
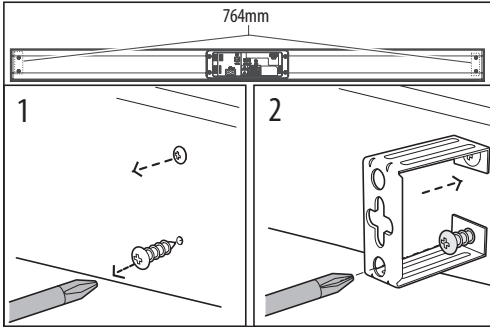

1. Quite los tornillos de la unidad principal.
2. Fije los soportes de pared a la unidad principal con los tornillos retirados de la unidad principal.
3. Taladre dos orificios paralelos (\varnothing 4 mm - 8 mm cada uno en función del tipo de pared) en la pared. La distancia entre los orificios debe ser de 764 mm. Fije firmemente un taco en cada orificio de la pared si fuera necesario.
4. Deje una separación de 5 mm entre la pared y la cabeza del tornillo. Levante la unidad con los soportes de pared suministrados sobre las cabezas de los tornillos y cuélguela.

Conexiones

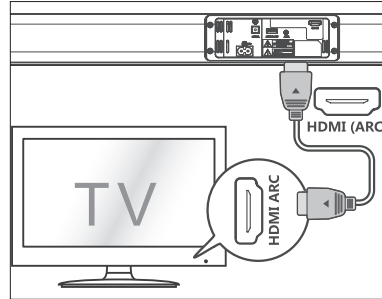

Entrada HDMI ARC

La función ARC (Audio Return Channel) permite enviar audio desde un televisor compatible con ARC a la barra de sonido a través de una única conexión HDMI. Para disfrutar de la función ARC, asegúrese de que su televisor es compatible con HDMI-CEC y ARC, y que configúrelo correspondientemente. Si se configura correctamente, puede utilizar el mando a distancia de su televisor para ajustar la salida de volumen (VOL +/- y MUTE) de su barra de sonido.

- Conecte el cable HDMI (no incluido) desde la conexión HDMI (ARC) de la unidad a la conexión HDMI (ARC) de su televisor compatible con ARC. Pulse el mando a distancia para seleccionar HDMI ARC.

CONSEJO:

- El televisor debe admitir las funciones HDMI-CEC y ARC. Las funciones HDMI-CEC y ARC deben establecerse en activas.
- El método de ajuste de las funciones HDMI-CEC y ARC puede diferir en función del televisor. Para obtener detalles sobre la función ARC, consulte el manual de su televisor.
- Solamente los cables de HDMI con versión 1.4 o superior pueden soportar la función ARC.

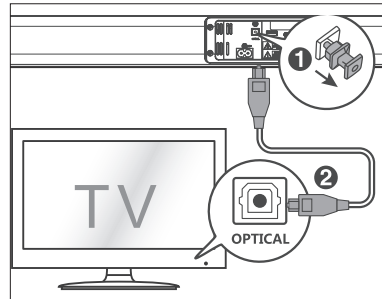

Entrada óptica

- Retire el tapón protector de la conexión OPTICAL, conecte el cable OPTICAL (no incluido) en la conexión OPTICAL OUT del televisor y la conexión OPTICAL en la unidad.

CONSEJO:

En el modo HDMI ARC/OPTICAL, si no se escucha sonido desde la unidad y los indicadores HDMI ARC/OPTICAL parpadean rápidamente, puede que necesite activar la salida de señal PCM en su dispositivo de salida (p. ej., televisor, DVD o reproductor Blu-ray).

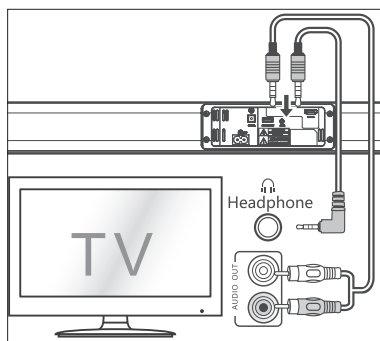

AUX

- Use un cable de audio RCA a 3,5 mm (no suministrado) para conectar las salidas de audio del televisor a una conexión AUX 1 de la unidad.
- Use un cable de audio de 3,5 mm a 3,5 mm (no suministrado) para conectar la salida del televisor o de los auriculares externos del dispositivo a una conexión AUX 1 de la unidad.

CONSEJO:

Cuando utilice la salida de auriculares, usted podrá ajustar el volumen directamente utilizando el mando a distancia.

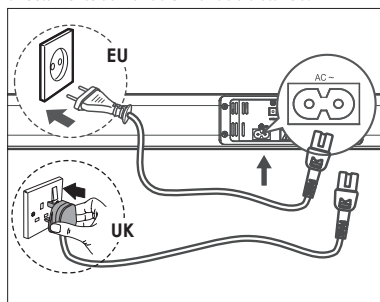

Conexión a la corriente

- Antes de conectar el cable de alimentación de CA, asegúrese de completar el resto de conexiones.
- Riesgo de daños en el producto.** Asegúrese de que la tensión de alimentación se corresponde con la tensión indicada en la parte posterior o inferior de la unidad.
- Conecte el cable principal a la toma AC~ de la unidad y, a continuación, a una toma de corriente.

Funcionamiento básico

Modo en espera/encendido

- La unidad se encenderá en modo de espera cuando se conecta por primera vez a una toma de corriente. El indicador de encendido se iluminará en color rojo.
- Pulse en botón del mando a distancia para encender o apagar la unidad principal.
- Desconecte el enchufe de la toma de alimentación si desea apagar la unidad completamente.

- Si se ha conectado un televisor o dispositivo externo (solo en el caso de la conexión AUX), la unidad se encenderá automáticamente cuando dichos dispositivos se enciendan.
- Si la unidad no recibe señal de entrada durante más de 15 minutos, se activará automáticamente el modo en espera.

Selección de modos

Pulse el botón de la unidad varias veces o los botones AUX, BT (Bluetooth), OPTICAL o HDMI ARC del mando a distancia para seleccionar el modo deseado.

- Indicador rojo: En modo de espera.
- Indicador verde: En modo auxiliar.
- Indicador naranja: En modo óptico.
- Indicador azul: En modo Bluetooth.
- Indicador blanco: En modo HDMI ARC.

Ajuste del volumen

- Pulse los botones +/- de la unidad o botones VOL+/VOL- del mando a distancia para ajustar el volumen.
- Si desea silenciar el sonido, pulse el botón MUTE del mando a distancia. Pulse el botón MUTE de nuevo o los botones VOL+/VOL- de la unidad o del mando a distancia para reanudar el sonido normal.
- Al ajustar el volumen, el indicador de estado parpadea rápidamente.
- Si pulsa el botón VOL+ cuando el volumen ha alcanzado su nivel máximo, el indicador de estado parpadeará una vez. Si pulsa el botón VOL- cuando el volumen ha alcanzado su nivel mínimo, el indicador de estado parpadeará una vez.

Selección del efecto del ecualizador (EQ)

- Mientras se reproduce sonido, pulse el botón EQ del mando a distancia para seleccionar entre modos de ecualización predeterminados: Movie (recomendado para ver películas), Music (recomendado para escuchar música), NEWS (recomendado para escuchar NEWS).
 MOVIE - LED flash naranja
 MUSIC - LED flash azul
 NEWS - LED flash verde

AUX/OPTICAL/HDMI ARC

- Asegúrese de que la unidad está conectada al televisor o el dispositivo de audio.
- Con la unidad encendida, pulse el botón varias veces o los botones AUX, OPTICAL o HDMI ARC del mando a distancia para seleccionar el modo deseado.
- Utilice el dispositivo de audio directamente para aplicar funciones de reproducción.
- Pulse el botón VOL +/- para ajustar el volumen al nivel deseado.

CONSEJO:

En el modo HDMI ARC/OPTICAL, si no se escucha sonido desde la unidad y los indicadores HDMI ARC/OPTICAL parpadean rápidamente, puede que necesite activar la salida de señal PCM en su dispositivo de salida (p. ej., televisor, DVD o reproductor Blu-ray).

Funcionamiento de la función Bluetooth

Emparejamiento de dispositivos Bluetooth

La primera vez que conecte su dispositivo Bluetooth al reproductor, necesitará emparejarlo al reproductor.

NOTA:

- El rango operativo entre el reproductor y un dispositivo Bluetooth es de aproximadamente 8 metros (sin ningún objeto entre el dispositivo Bluetooth y la unidad).

- Antes de conectar un dispositivo Bluetooth a esta unidad, asegúrese de conocer las funciones del dispositivo.
 - No se garantiza la compatibilidad con todos los dispositivos Bluetooth.
 - Cualquier obstáculo entre esta unidad y un dispositivo Bluetooth puede reducir el rango operativo.
 - Si la señal es débil, su receptor Bluetooth puede desconectarse, pero volverá a entrar en modo de emparejamiento automáticamente.
1. Con la unidad encendida, pulse el botón (Bluetooth) de la unidad o del mando a distancia para seleccionar el modo Bluetooth. El indicador azul parpadeará.
 2. Active el dispositivo Bluetooth y seleccione el modo de búsqueda. Aparecerá "SHARP HT-SB110" en la lista del dispositivo Bluetooth.
 - Si no puede encontrar la unidad, mantenga pulsado el botón  del mando a distancia para activar la función de búsqueda. Tras el mensaje sonoro "Pairing", el indicador azul parpadeará visiblemente.
 3. Seleccione "SHARP HT-SB110" en la lista de emparejamiento. Tras el mensaje sonoro "Pairing", el sistema se conectará satisfactoriamente y el indicador azul se iluminará sin parpadear.
 4. Empezará a reproducir música desde el dispositivo Bluetooth conectado.



Para desconectar la función Bluetooth, puede:

- Cambiar a otra función de la unidad.
- Desactive la función Bluetooth de su dispositivo. El dispositivo se desconectará correctamente de la unidad después del mensaje de voz "Disconnected".
- Mantenga pulsado el botón  del mando a distancia.

CONSEJO:

- Introduzca "0000" como contraseña si fuera necesario.
- Si no se empareja otro dispositivo Bluetooth con este reproductor en el transcurso de dos minutos, el reproductor se reconectará a la conexión previa.
- El reproductor también se desconectará cuando el dispositivo deje de estar en el rango operativo.
- Si desea conectar su dispositivo al reproductor, sitúelo dentro del rango operativo.
- Si el dispositivo vuelve a situarse dentro del rango operativo, después de dejar de estarlo, compruebe si sigue conectado al reproductor.
- Si se pierde la conexión, siga las instrucciones anteriores para volver a emparejar el dispositivo al reproductor.

Escuchar música desde un dispositivo Bluetooth

- Si el dispositivo Bluetooth conectado admite Advanced Audio Distribution Profile (A2DP), puede escuchar la música almacenada en dicho dispositivo a través de la barra de sonido.
 - Si el dispositivo también admite Audio Video Remote Control Profile (AVRCP), puede utilizar el mando a distancia de la barra de sonido para reproducir música almacenada en dicho dispositivo.
1. Empareje el dispositivo con el reproductor.
 2. Reproduzca música a través del dispositivo (si admite A2DP).
 3. Use el mando a distancia suministrado para controlar la reproducción (si admite AVRCP).
- Para pausar la reproducción y reanudarla, pulse el botón  del mando a distancia.
 - Para saltar una pista, pulse los botones  /  del mando a distancia.

No se oye sonido

Aumente el volumen. Pulse el botón para subir el volumen del mando a distancia o el botón situado en la parte derecha de la barra de sonido. Pulse el botón MUTE del mando a distancia para asegurarse de que la barra de sonido no se ha silenciado.

Pulse los botones de fuente para seleccionar una señal de entrada diferente.

Si no hay audio al usar cualquier de las entradas digitales:

- Pruebe a ajustar la salida del televisor a PCM o
- Conecte directamente a su dispositivo Blu-ray u otra fuente; algunos televisores no transmiten audio digital.

Su televisor puede estar establecido en salida de audio variable. Confirme que el ajuste de salida de audio está configurado en FIXED o STANDARD, no en VARIABLE. Consulte el manual de usuario del televisor para obtener más información.

Si usa Bluetooth, asegúrese de que el volumen de su dispositivo fuente está activado y de que el dispositivo no está en silencio.

El mando a distancia no funciona

Antes de pulsar cualquier botón de control de reproducción, seleccione la fuente correcta.

Reduzca la distancia entre el mando a distancia y la unidad.

Inserte la pila con las polaridades (+/-) alineadas como se indica.

Sustituya la pila.

Dirija el mando distancia directamente hacia el sensor en la parte frontal de la unidad.

Oigo sonido como zumbidos y silbidos

Asegúrese de que todos los cables están correctamente conectados.

Conecte un dispositivo fuente diferente (televisor, reproductor Blu-ray, etc.) para comprobar si el zumbido continúa. Si se deja de oír, el problema puede estar en el dispositivo original.

Conecte el dispositivo a una entrada diferentes en la barra de sonido.

No puedo encontrar el nombre Bluetooth de esta unidad en mi dispositivo Bluetooth

Asegúrese de que la función Bluetooth está activada en su dispositivo Bluetooth.

Vuelva a emparejar la unidad con su dispositivo Bluetooth.

Se trata de una función de apagado tras 15 minutos, uno de los requisitos estándar de ERPII para ahorrar energía

Cuando el nivel de señal de entrada externo de la unidad es demasiado bajo, la unidad se desactivará automáticamente en 15 minutos. Aumente el nivel de volumen del dispositivo externo.

Resolución de problemas

Para conservar la validez de la garantía, no intente reparar nunca el sistema por sí mismo. Si observa problemas al usar esta unidad, revise los siguientes elementos antes de dirigirse al servicio técnico.

No hay alimentación

Asegúrese de que el cable de CA está adecuadamente conectado.

Asegúrese de que la toma de CA tiene corriente.

Pulse el botón de modo en espera del mando a distancia o de la barra de sonido para encender la barra de sonido.

Especificación técnica

Modelo	HT-SB110
Barra de sonido	
Fuente de alimentación	AC ~ 220-240V, 50Hz
Consumo de electricidad	30W
Consumo de Potencia Nominal	10 W
Consumo de electricidad - En espera	<0,5 W
Potencia de salida	2 x 15 W (RMS)
Respuesta de frecuencia	60Hz - 20KHz
Bluetooth	
Versión	V 4.2
Potencia máxima transmitida	<20 dbm
Bandas de frecuencia	2402 MHz ~ 2480 MHz
Mando a distancia	
Tipo de batería	2 x R03/AAA

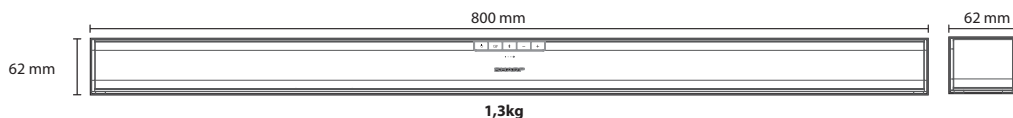

Importantes consignes de sécurité



Svp, lire ces consignes de sécurité et respecter les avertissements suivants avant que l'appareil ne soit actionné :



L'éclair contenu dans un triangle équilatéral est un avertissement à l'attention de l'utilisateur sur la présence, à l'intérieur du produit, de pièces non isolées soumises à une « tension dangereuse », suffisamment élevée pour poser un risque d'électrocution.



Le point d'exclamation contenu dans un triangle équilatéral a pour objet d'appeler l'attention de l'utilisateur sur la présence dans la documentation accompagnant le produit d'instructions importantes d'utilisation et d'entretien (de réparation).

Afin d'éviter un incendie, maintenir toujours les bougies et autres flammes nues éloignées de ce produit.



Avertissement :

- Suivez toujours les précautions basiques de sécurité durant l'utilisation de cet appareil, particulièrement lorsque des enfants sont présents.
- Les enfants doivent être supervisés afin de s'assurer qu'ils ne jouent pas avec l'appareil.
- N'endommagez pas le cordon d'alimentation, ne placez pas d'objets lourds sur celui-ci, ne l'étirez pas et ne le tordez pas. N'utilisez pas non plus de rallonge électrique. Un cordon d'alimentation endommagé peut être source d'incendie ou d'électrocution.
- Si le cordon d'alimentation est endommagé, il doit être remplacé par le fabricant, un agent du service après-vente ou des personnes similairement qualifiées afin d'éviter tout risque.
- Assurez-vous que l'appareil est bien branché dans une prise électrique CA 220-240V 50Hz. Utiliser une tension plus élevée peut endommager l'appareil voir même être cause d'incendie.
- Si votre fiche électrique ne rentre pas dans votre prise murale, ne forcez pas pour la faire rentrer.
- Éteignez l'appareil avant de le débrancher de sa source électrique afin de complètement le désactiver.
- Ne connectez ou ne déconnectez pas le cordon d'alimentation avec des mains mouillées. Ceci peut causer une électrocution.
- Déconnectez le cordon d'alimentation si l'appareil n'est pas utilisé pendant une période prolongée.
- Assurez-vous que la prise principale est toujours facilement accessible.
- Ce produit ne contient aucune pièce réparable par l'utilisateur. En cas de défaut, contactez le fabricant ou le département de service après-vente autorisé. L'exposition aux pièces internes situées à l'intérieur de l'appareil peuvent mettre votre vie en danger. La garantie du fabricant ne couvre pas les défauts provoqués par des réparations effectuées par des tiers non autorisés.
- N'utilisez pas ce produit directement après déballage. Attendez qu'il se réchauffe à la température ambiante avant de l'utiliser.

- Assurez-vous que ce produit est utilisé dans des climats modérés uniquement (et non tropicaux ou sous-tropicaux).
- Placez le produit sur une surface plane et stable sans vibrations.
- Assurez-vous que le produit ou ses pièces ne dépassent pas du bord du meuble le supportant.
- Pour réduire les risques d'incendie, d'électrocution ou de dommages à ce produit, veuillez ne pas l'exposer à la lumière directe du soleil, à la poussière, à la pluie et à l'humidité. Ne l'exposez jamais aux éclaboussures ou égouttements et ne placez pas d'objets remplis d'eau sur ou près du produit.
- Ne placez pas d'objets remplis de liquide, comme des vases sur l'appareil.
- N'installez pas l'appareil à proximité de sources de chaleurs telles que des radiateurs, des chauffages, des cuisinières ou d'autres appareils (y compris des amplificateurs) produisant de la chaleur.
- Ne placez pas de produit dans un emplacement à l'humidité élevée et présentant une mauvaise ventilation.
- Assurez une distance minimum de 5 cm autour de l'appareil afin d'assurer une ventilation suffisante. Ne bloquez pas les entrées de ventilation de ce produit. Assurez-vous toujours que les ouvertures de ventilation ne sont pas recouvertes d'articles tels que journaux, nappes de table, rideaux, etc.
- Ne laissez JAMAIS une personne, et particulièrement un enfant, faire rentrer un objet dans les trous, fentes ou toute autre ouverture du boîtier de l'appareil, ceci pouvant causer une électrocution fatale.
- Les orages sont dangereux pour tous les appareils électriques. Si le secteur ou le câblage aérien est frappé par la foudre, l'appareil peut être endommagé, même s'il était éteint. Vous devez débrancher tous les câbles et connecteurs de l'appareil avant un orage.
- Un niveau de pression acoustique excessif de casques ou des écouteurs peut causer une perte auditive.

Entretien

- Débranchez le câble d'alimentation de la source de courant avant de nettoyer l'appareil.
- Utilisez un chiffon doux et propre pour nettoyer l'extérieur de l'appareil. Ne nettoyez jamais l'appareil avec des produits chimiques ou détergent.

Piles

- Observez la polarité correcte en insérant les piles.
- Ne pas exposer les piles aux températures élevées et ne pas les placer dans des endroits où la température pourrait augmenter rapidement, par exemple près d'un feu, ou directement à la lumière solaire.
- Ne pas exposer les piles à la chaleur rayonnante excessive, ne pas les jeter au feu, ne pas les démonter et ne pas essayer de recharger les piles non-rechargeables. Elles peuvent fuir ou exploser.
- Ne jamais utiliser ensemble des piles différentes ou mélanger des piles neuves et les usagées.
- Lorsque la télécommande n'est pas utilisée pendant une période prolongée (plus d'un mois), retirez la pile de la télécommande pour éviter tout risque de fuite.
- Si les piles fuient, nettoyez les fuites à l'intérieur du compartiment à piles et remplacez les piles par des piles neuves.
- N'utilisez pas de piles autres que celles spécifiées.



N'ingérez pas la pile, risque de brûlure chimique

- Si la pile est ingérée, elle peut causer de sévères brûlures internes en moins de 2 heures voire même la mort. Gardez les piles neuves et usagées hors de la portée des enfants. Si le compartiment de la pile ne ferme pas bien, arrêtez d'utiliser le produit et gardez-le hors de la portée des enfants. Si vous pensez que des piles ont pu être avalées ou placées à l'intérieur d'une partie quelconque du corps, consultez immédiatement un médecin.

Mise au rebut de cet appareil et des piles

- Ne vous débarrassez pas de ce produit ou des piles avec les déchets ménagers non triés. Renvoyez-la à un point de ramassage et de recyclage WEEE (déchets d'équipements électriques et électroniques) selon la législation en vigueur. Agir ainsi, aide à conserver les ressources et à protéger l'environnement.
- La plupart des pays de l'Union Européenne règlent par la loi la mise au rebut des batteries. Entrer en contact avec le détaillant ou les autorités locales pour plus d'information.
- Le symbole ci-dessus apparait sur l'équipement électrique et électronique et les piles (ou l'emballage) pour rappeler ce fait à l'utilisateur. Si « Hg » ou « Pb » apparait sous le symbole, ceci indique que la pile contient des traces de mercure (Hg) ou de plomb (Pb), respectivement.
- Les utilisateur doivent utiliser les centres de ramassage d'équipements et de piles existants.



Déclaration CE et UKCA :

- Par la présente, Sharp Consumer Electronics Poland sp. z o.o. déclare que cet équipement est conforme aux exigences essentielles et aux autres dispositions pertinentes de la directive RED 2014/53/UE et de la réglementation sur l'équipement radio du Royaume-Uni.
- Le texte complet de la déclaration de conformité de l'UE est disponible en suivant le lien www.sharpconsumer.com et en entrant ensuite dans la section de téléchargement de votre modèle et en choisissant « CE Statements ».

Accessoires

- | | |
|-------------------------------|---------------------------------------|
| • 1x Télécommande | • 2x Support mural |
| • 1x Manuel d'utilisation | • 1x Ensemble de vis de montage mural |
| • 1x Cordon d'alimentation RU | • 1x Guide de démarrage rapide |
| • 1x Cordon d'alimentation UE | • 2x piles AAA |

Commandes

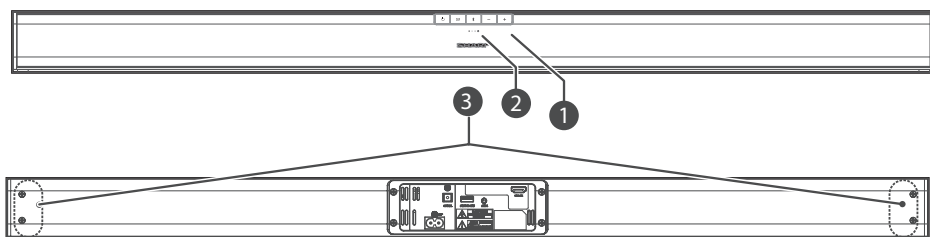

1. Détecteur de la télécommande

2. Voyant LED

- Voyant rouge : En mode Veille.
- Voyant vert : En mode AUX.
- Voyant orange : En mode Optique.
- Voyant bleu : En mode Bluetooth.
- Voyant blanc : En mode HDMI ARC

3. Vis de support mural

4. ⏻ touche

Allume ou fais passer l'appareil en mode Veille.

5. 📺 touche

Sélectionne la fonction de lecture.

6. 📶 touche

Sélectionne le mode Bluetooth. Pressez et gardez pressée pour activer la fonction d'appariement en mode Bluetooth ou pour déconnecter l'appareil Bluetooth apparié.

7. +/- touches

Augmente/diminue le niveau de son.

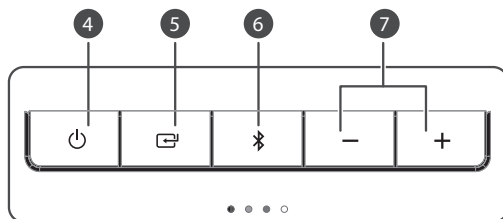

Entrées/Sorties

1. Port AC~

Connecte le cordon d'alimentation.

2. Port OPTICAL

Port d'entrée optique.

3. Port SERVICE ONLY

Le port USB n'est utilisé que pour des raisons d'entretien. Il ne doit pas être utilisé pour charger un smartphone, une tablette ou appareil similaire.

4. Port AUX 1

Connecte à un appareil audio externe.

5. Port HDMI ARC

Connecte à un téléviseur via câble HDMI.

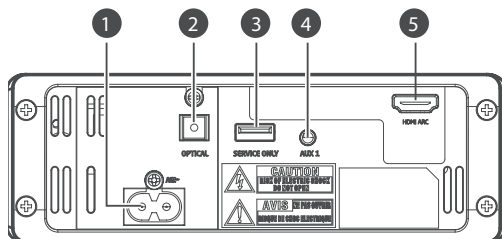

Télécommande

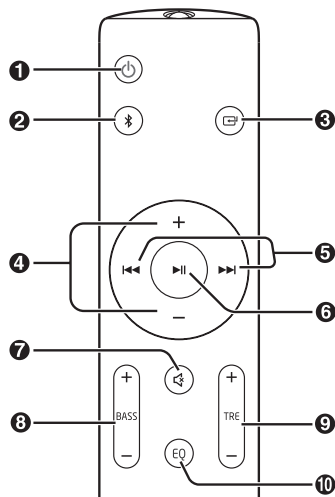

1. – Allume ou fais passer l'appareil en mode Veille.
2. – Sélectionne le mode Bluetooth. Appuie et maintiens la pression pour activer la fonction d'appariement en mode Bluetooth ou pour déconnecter l'appareil Bluetooth apparié.
3. – Sélectionne la fonction de lecture.
4. **VOL+ / VOL-** – Augmente / diminue le niveau de son.
5. – Passe à la piste précédente/suivante en mode Bluetooth.
6. – Lecture / pause / reprise de la lecture en mode Bluetooth.
7. – (MUTE) Coupe ou réactive le son.
8. **BASS +/-** – Règle le niveau des basses.
9. **TRE +/-** – Règle le niveau des aigus.
10. **EQ** – Sélectionne un mode sonore pré-réglé.

Première installation

Préparer la télécommande

La télécommande fournie permet à l'appareil d'être utilisé à distance.

- Même si la télécommande est utilisée dans un rayon effectif de 6 m, l'utilisation de la télécommande peut être impossible si des obstacles sont présents entre l'appareil et la télécommande.
- Si la télécommande est utilisée près d'autres produits générant des rayons infrarouges, ou si une autre télécommande utilisant des rayons infrarouges est utilisée près de l'appareil, celle-ci peut ne pas fonctionner correctement. Les autres appareils peuvent aussi ne pas fonctionner correctement.

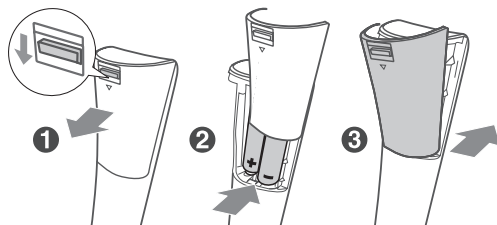

Remplace la pile de la télécommande

1. Appuie sur le couvercle arrière et faites-le glisser pour ouvrir le compartiment de la batterie de la télécommande.
2. Insérez deux piles AAA (incluses). Assurez-vous que les extrémités (+) et (-) des piles correspondent aux extrémités (+) et (-) indiquées dans le compartiment qui leur est réservé.
3. Fermez le couvercle du compartiment à piles.

Placement et montage

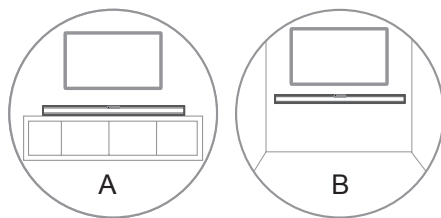

A : Placement normal (placez la barre de son sur une surface plane devant la TV)

B : Montage mural

Montage mural

NOTE :

- L'installation doit être effectuée uniquement par du personnel qualifié. Un assemblage incorrect peut causer de graves blessures corporelles et pertes matérielles (si vous pensez installer ce produit vous-même, vous devez vérifier si du câblage électrique, de la plomberie ou autre installation est enterrée sous le mur). C'est la responsabilité de l'installateur de vérifier que le mur peut supporter le poids total de l'appareil et des support muraux.
- D'autres outils (non inclus) sont requis pour l'installation.
- Ne serrez pas trop les vis.
- Gardez ce manuel d'instruction à titre de référence.
- Utilisez un détecteur électronique de colombage pour vérifier le type de mure avant de percer et d'installer l'appareil.

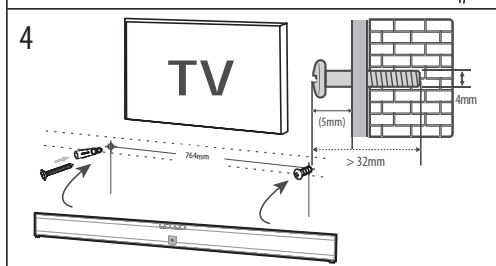
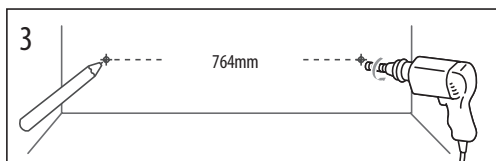
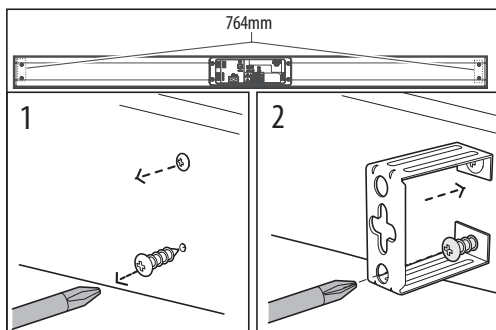

1. Retirez les vis de l'unité principale.
2. Attachez les supports muraux à l'unité principale avec les vis fournies retirées de l'unité principale.
3. Percez deux trous parallèles (\varnothing 4 mm - 8 mm selon le type de mur) dans le mur. La distance entre les chevilles doit être 764 mm. Fixez fermement une cheville dans chaque trou si nécessaire.
4. Laissez un espace de 5 mm entre le mur et la tête de la vis. Soulevez l'unité avec les supports muraux attachés sur les têtes de vis et faites la rentrer en place.

Connexions

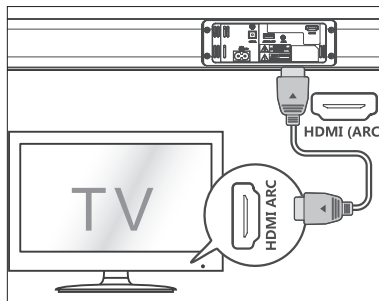

Entrée HDMI ARC

La fonction ARC (Audio Return Channel) vous permet d'envoyer un signal audio depuis votre TV compatible ARC vers votre barre de son à travers un unique câble HDMI. Pour utiliser la fonction ARC, assurez-vous que votre TV est compatible HDMI-CEC et ARC et correctement paramétrée. Lorsqu'elle est correctement paramétrée, vous pouvez utiliser la télécommande de votre TV pour ajuster le volume (VOL +/- et MUTE) de la barre de son.

- Connectez le câble HDMI (non fourni) entre le port HDMI (ARC) de l'appareil et le port HDMI (ARC) de votre TV compatible ARC. Puis utilisez la télécommande pour sélection HDMI ARC.

CONSEILS :

- Votre TV doit être compatible avec les fonction HDMI-CEC et ARC. HDMI-CEC et ARC doivent être activées.
- La méthode d'activation de HDMI-CEC et ARC peut différer suivant le modèle de TV. Pour plus de détails sur la fonction ARC, veuillez vous référer au manuel d'utilisation de votre TV.
- Tylko kable w standardzie 1.4 lub wyższym obsługują ARC.

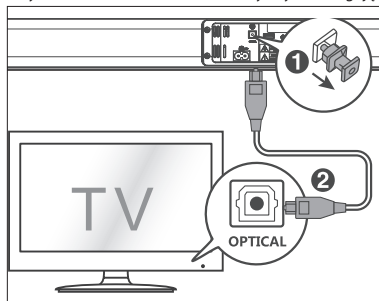

Entrée Optique

- Retirez le capuchon de protection du port Optique, puis connectez le câble Optique (non inclus) entre le port Sortie Optique de votre TV et Optique (OPTICAL) de votre appareil.

CONSEIL :

En mode HDMI ARC/Optique, si aucune sortie sonore n'est présente sur l'appareil et si le voyant HDMI ARC/Optique clignote rapidement, vous devez peut être activer la sortie du signal PCM sur votre appareil source (par ex. TV ou lecteur DVD et Blu-ray).

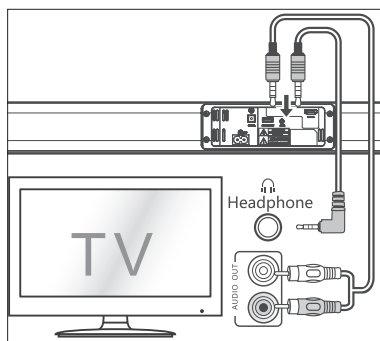

AUX

- Utilisez un câble audio RCA vers 3,5 mm (non inclus) pour connecter la sortie audio de votre TV au port AUX1 de l'appareil.
- Utilisez un câble audio 3,5 mm vers 3,5 mm (non inclus) pour connecter le port casque de votre TV ou appareil audio externe au port AUX1 de l'appareil.

CONSEIL :

Lorsque vous utilisez la sortie casque sur le téléviseur, vous pourrez régler le volume directement à l'aide de la télécommande du téléviseur.

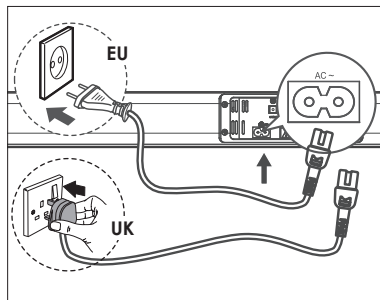

Raccordement à l'alimentation électrique

- Avant de connecter le cordon d'alimentation, assurez-vous que tous les autres raccordements ont été effectués.
- Risque d'endommagement du produit !** Assurez-vous que la tension d'alimentation électrique correspond à la tension imprimée à l'arrière ou en-dessous de l'appareil
- Connectez le câble d'alimentation au port d'alimentation de l'appareil puis dans une prise murale.

Fonctionnement de base

Veille/Marche

- Lorsque vous connectez l'appareil pour la première fois, celui-ci reste en mode veille. Le voyant d'alimentation s'allume en rouge.
- Pressez la touche  sur la télécommande pour faire passer l'appareil en mode marche ou arrêt.
- Déconnectez la prise principale de la prise murale si vous souhaitez désactiver complètement l'appareil.
- Si une TV ou un appareil externe (uniquement pour la prise AUX), l'unité s'allumera automatiquement lorsque la TV ou l'appareil externe s'allume.

- Lorsque l'appareil n'a pas de signal en entrée pendant plus de 15 minutes, il passe automatiquement en mode veille.

Sélection de modes

Pressez les touches  sur l'appareil plusieurs fois ou pressez les touches AUX, BT (Bluetooth), OPTICAL (Optique) et HDMI ARC sur la télécommande pour sélectionner le mode désiré.

- Voyant rouge : En mode Veille.
- Voyant vert : En mode AUX.
- Voyant orange : En mode Optique.
- Voyant bleu : En mode Bluetooth.
- Voyant blanc : En mode HDMI ARC

Réglage du volume

- Pressez les touches + / - sur l'appareil ou touches VOL+ / VOL- la télécommande pour ajuster le volume.
- Si vous souhaitez couper le son, pressez la touche MUTE sur la télécommande. Pressez à nouveau la touche MUTE ou les touches VOL+ / VOL- sur l'appareil ou la télécommande pour reprendre la lecture normale.
- Lorsque vous ajustez le volume, le voyant indicateur de statut clignote rapidement.
- Lorsque le niveau de son atteint son niveau maximum, si vous pressez la touche VOL+ à nouveau, le voyant de statut clignote une fois. Lorsque le niveau de son atteint son niveau minimum, si vous pressez la touche VOL- à nouveau, le voyant de statut clignote une fois.

Sélection d'un effet d'égaliseur (EQ)

- Durant la lecture, pressez la touche EQ sur la télécommande pour sélectionner un des égaliseurs pré-réglés : Movie (recommandé par les films), Music (recommandé pour écouter de la musique), NEWS (recommandé pour le journal télévisé).
MOVIE - LED orange clignotante
MUSIC - LED bleu clignotant
NEWS - LED flash verte

AUX/OPTICAL/HDMI ARC

- Assurez-vous que l'appareil est connecté à la TV ou à un appareil audio.
- En mode marche, pressez les touches  sur l'appareil plusieurs fois ou pressez les touches AUX, OPTICAL (Optique) et HDMI ARC sur la télécommande pour sélectionner le mode désiré.
- Utilisez directement les fonctions de lecture de votre appareil audio.
- Pressez les touches VOL+/- pour ajuster le volume au niveau désiré.

CONSEIL :

En mode HDMI ARC/Optique, si aucun sortie sonore n'est présente sur l'appareil et si le voyant HDMI ARC/Optique clignote rapidement, vous devez peut être activer la sortie du signal PCM sur votre appareil source (par ex. TV ou lecteur DVD et Blu-ray).

Fonction Bluetooth

Appariement d'appareils Bluetooth

La première fois que vous connectez votre appareil Bluetooth à ce lecteur, vous devez appairer votre appareil à ce lecteur.

NOTE :

- La portée de fonctionnement entre ce lecteur et un appareil Bluetooth est environ 8 mètres (sans objet entre l'appareil Bluetooth et l'unité).
- Avant de connecter un appareil Bluetooth à cette unité, assurez-vous que connaître les spécifications de l'appareil.
- La compatibilité avec tous les appareils Bluetooth n'est pas garantie.
- Tout obstacle entre cette unité et un appareil Bluetooth peut réduire la portée de fonctionnement.

- Si la puissance du signal est faible, votre récepteur Bluetooth peut se déconnecter, mais il ré-entrera en mode d'appariement automatiquement.
- 1. En mode marche, pressez la touche (Bluetooth) sur la télécommande ou sur l'appareil pour sélectionner le mode Bluetooth. Le voyant indicateur Bluetooth clignotera.
- 2. Activez votre appareil Bluetooth et sélectionnez le mode de recherche. « SHARP HT-SB110 » apparaîtra sur votre liste d'appareils Bluetooth.
- Si vous ne pouvez pas trouver l'appareil, pressez et gardez pressée la touche \rightarrow sur la télécommande pour que l'appareil s'affiche. Le message vocal « Pairing » est audible et le voyant bleu clignote rapidement.
- 3. Sélectionnez « SHARP HT-SB110 » dans la liste d'appariement. Après le message vocal « Pairing », le système est correctement connecté et le voyant bleu s'allume constamment.
- 4. La musique issue de l'appareil Bluetooth est alors audible.

Pour déconnecter la fonction Bluetooth, vous pouvez :

- Passer à une autre fonction sur l'appareil.
- Désactiver la fonction Bluetooth sur votre appareil. L'appareil est correctement déconnecté lorsque le message vocal « Disconnected » est audible.
- Pressez et gardez pressée la touche \rightarrow sur la télécommande.

CONSEILS :

- Entrez « 0000 » comme mot de passe si nécessaire.
- Si aucun autre appareil Bluetooth ne se connecte à l'appareil avant 2 minutes, le lecteur se reconnectera à la précédente connexion.
- Le lecteur sera aussi déconnecté si votre appareil est en dehors de la portée de fonctionnement.
- Si vous souhaitez reconnecter votre appareil au lecteur, placez-le dans la portée de fonctionnement.
- Si l'appareil est déplacé hors de la portée de fonctionnement puis est ramené à proximité du lecteur, vérifiez si l'appareil est toujours connecté au lecteur.
- Si connexion est perdue, suivez les instructions ci-dessus pour appairer à nouveau votre appareil au lecteur.

Écouter de la musique depuis un appareil Bluetooth

- Si l'appareil Bluetooth connecté est compatible avec Advanced Audio Distribution Profile (A2DP), vous pouvez écouter la musique stockée sur l'appareil sur la barre de son.
- Si l'appareil est aussi compatible avec Audio Video Remote Control Profile (AVRCP), vous pouvez utiliser la télécommande de la barre de son pour lire la musique stockée sur l'appareil.

1. Appariez votre appareil au lecteur.
 2. Lisez de la musique sur votre appareil (si compatible A2DP).
 3. Utilisez la télécommande fournie pour contrôler la lecture (si compatible AVRCP).
- Pour mettre en pause ou reprendre la lecture, pressez la touche || sur la télécommande.
 - Pour sauter une piste, pressez les touches ◀/▶ sur la télécommande.

Pressez les touches de source pour sélectionner une autre source en entrée.

Lorsque vous utilisez l'une des entrées numériques et si aucun son n'est audible :

- Essayez de régler la sortie de votre TV en mode PCM ou
- Connectez directement votre source Blu-ray ou autre, certaines télévisions ne laissant pas passer les signaux audio numériques.

Vous TV peut être réglée en sortie audio variable. Confirmez que la sortie audio est réglée sur fixe ou standard et non variable. Consultez le manuel d'utilisation de votre TV pour plus d'informations.

Si vous utilisez la fonction Bluetooth, assurez-vous que le volume de votre appareil source est suffisamment élevé et que l'appareil n'est pas en sourdine.

La télécommande ne fonctionne pas.

Avant de presser toute touche de lecture, sélectionnez d'abord la source adéquate.

Réduisez la distance entre la télécommande et l'unité.

Insérez la pile en respectant les polarités (+/-) indiquées.

Remplacez la pile.

Pointez la télécommande directement sur le détecteur sur la partie avant de l'appareil.

Un bourdonnement est audible

Assurez-vous que tous les câbles sont correctement connectés.

Connectez un autre appareil source (TV, lecteur Blu-ray, etc.) pour vérifier sur le bourdonnement persiste. Si ce n'est pas le cas, le problème peut être issu de l'appareil initial.

Connectez votre appareil à une différente entrée de la barre de son.

Je ne peux pas trouver le nom Bluetooth de cette unité sur mon appareil Bluetooth

Assurez-vous que la fonction Bluetooth est activée sur votre appareil Bluetooth.

Appariez votre appareil Bluetooth à nouveau.

Il existe une fonction de mise à l'arrêt après 15 mins, celle-ci étant l'une des exigences du standard ERPII d'économies d'énergie.

Lorsque le signal d'entrée externe de l'unité est trop faible, l'unité s'éteint automatiquement après 15 minutes. Veuillez augmenter le niveau sonore de votre appareil externe.

Dépannage

Pour conserver la validité de la garantie, n'essayez jamais de réparer le système par vous-même. En cas de problèmes durant l'utilisation de cette unité, référez-vous aux conseils ci-dessous avant de contacter le service après-vente.

Le système ne s'allume pas.

Assurez-vous que le cordon d'alimentation est correctement connecté. Assurez-vous que la prise murale est bien alimentée.

Pressez la touche veille de la télécommande ou de la barre de son pour allumer la barre de son.

Pas de son

de la barre de son.

Pressez MUTE sur la télécommande pour vous assurer que la barre de son n'est pas en sourdine.

Spécification technique

Modèle	HT-SB110
Barre de son	
Alimentation électrique	AC ~ 220-240V, 50Hz
Consommation électrique	30W
Consommation d'énergie nominale	10 W
Consommation électrique - Standby	<0,5 W
Puissance de sortie	2 x 15 W (RMS)
Réponse en fréquence	60Hz - 20KHz
Bluetooth	
Version	V 4.2
Puissance maximale transmise	<20 dbm
Bande de fréquences	2402 MHz ~ 2480 MHz
Télécommande	
Type de pile	2 x R03/AAA



Importanti istruzioni di sicurezza



Vi preghiamo di leggere queste istruzioni di sicurezza e di rispettare le seguenti avvertenze prima di mettere in funzione l'apparecchio:



Il simbolo del fulmine con una punta di freccia in un triangolo equilatero serve ad avvertire la presenza di un voltaggio pericoloso non isolato all'interno del prodotto di un livello sufficiente a comportare il rischio di shock elettrico per una persona.



Il punto esclamativo in un triangolo equilatero serve ad avvertire la presenza di importanti istruzioni operative e di manutenzione nella documentazione che accompagna l'apparecchio.

Per evitare incendi, tenete sempre lontane dall'apparecchio candele e qualunque altro tipo di fiamma.



Avvertenza:

- Seguire sempre le precauzioni di sicurezza basilari quando si utilizza questo apparecchio, specialmente in presenza di bambini.
- I bambini dovrebbero essere supervisionati per assicurarsi che non giochino con l'apparecchio.
- Non danneggiare il cavo di alimentazione, né riporvi sopra oggetti pesanti, tirarlo o piegarlo. Inoltre, non utilizzare prolunghe. Danni al cavo di alimentazione potrebbero causare incendi o shock elettrici.
- Se il cavo di alimentazione è danneggiato, deve essere sostituito dal produttore, da un agente di servizio o da persone altrettanto qualificate, in modo da evitare pericoli.
- Assicurarsi che l'unità sia connessa a una presa di corrente CA 220-240V 50Hz. Usare un voltaggio superiore può provocare un malfunzionamento dell'unità e persino la formazione di fiamme.
- Non forzare la spina se non si inserisce correttamente nella presa.
- Spegnerne completamente l'unità prima di disconnetterla dall'alimentazione.
- Non disconnettere o connettere il cavo di alimentazione con le mani bagnate. Può provocare uno shock elettrico.
- Scollegare il cavo di alimentazione se non viene usato per molto tempo.
- Assicurarsi che la presa di corrente sia sempre facilmente accessibile.
- Questo prodotto non ha componenti che possano essere riparate dall'utente. In caso di guasto, contattate il produttore o l'agente di servizio autorizzato. Esporre le parti interne al dispositivo può comportare un pericolo di vita. La garanzia non copre danni causati da riparazioni effettuate da terze parti non autorizzate.
- Non utilizzare questo prodotto immediatamente dopo averlo rimosso dall'imballaggio. Attendere che si riscaldi fino a temperatura ambiente prima di usarlo.
- Assicurarsi di usare questo prodotto soltanto in un clima temperato (non in ambienti tropicali o subtropicali).
- Collocare il prodotto su una superficie piana e stabile in modo che non sia sottoposto a vibrazioni.
- Assicurarsi che il prodotto e le sue parti non pendano dal bordo del mobile di supporto.

- Per ridurre il rischio di incendi, shock elettrici o danni al prodotto, non esporlo direttamente a luce del sole, polvere, pioggia o umidità. Non esporlo mai a gocciolamenti e schizzi d'acqua e non collocare oggetti contenenti liquidi sopra o vicino a esso.
- Non collocare oggetti pieni di liquidi, come vasi, sull'apparecchio.
- Non installarlo vicino a fonti di calore come termosifoni, griglie di ventilazione, stufe o altri apparecchi (inclusi amplificatori) che generano calore.
- Non collocare il prodotto in punti con elevata umidità e scarsa ventilazione.
- Assicurare una distanza minima di 5 cm attorno all'apparecchio per una ventilazione sufficiente. Non ostruire le aperture per la ventilazione del prodotto. Assicurarsi che le aperture per la ventilazione siano sgombrere da oggetti come giornali, tovaglie, tendaggi ecc.
- MAI lasciare che qualcuno, specialmente un bambino, inserisca qualcosa nei fori e nelle aperture dell'involucro dell'unità, in quanto ciò potrebbe risultare in uno shock elettrico fatale.
- I temporali sono pericolosi per gli apparecchi elettronici. Se i cavi della rete elettrica o l'antenna vengono colpiti da un fulmine, l'apparecchio potrebbe risultarne danneggiato, anche se spento. È opportuno scollegare tutti i cavi e i connettori dell'apparecchio prima di un temporale.
- Un'eccessiva pressione sonora da cuffie o auricolari può causare danni all'udito.

Manutenzione

- Disconnetti il cavo di alimentazione dalla presa elettrica prima di pulire l'apparecchio.
- Usare un panno morbido e pulito per pulire l'esterno dell'unità. Non pulire con agenti chimici e detergenti.

Batterie

- Rispettare la corretta polarità quando inserite le batterie.
 - Non esporre le batterie ad alte temperature e non riporle in posti in cui la temperatura possa aumentare velocemente, per esempio vicino a una fiamma o alla luce diretta del sole.
 - Non esporre le batterie a un eccessivo calore radiante, non gettarle nel fuoco, non smontarle e non cercare di ricaricarle se non sono ricaricabili. Potrebbero avere perdite o esplodere.
 - Non usare mai batterie di marche diverse insieme, né mescolare batterie vecchie con nuove.
 - Quando il telecomando non viene usato per lungo tempo (più di un mese), rimuovere la batteria per prevenire perdite.
 - In caso di perdite di batterie, ripulire la perdita all'interno dello scompartimento e rimpiazzare le batterie vecchie con quelle nuove.
 - Non utilizzare batterie diverse da quelle specificate.
- Non ingerire le batterie: rischio di ustione chimica**
- Se la batteria viene ingerita, può causare gravi ustioni interne in appena due ore e portare alla morte. Tenere batterie nuove e vecchie lontane dai bambini. Se lo scompartimento della batteria non si chiude perfettamente, smettere di usare il prodotto e tenerlo lontano dalla portata dei bambini. In caso di dubbio di ingerimento di batterie o di inserimento in qualsiasi parte del corpo, richiedere immediato supporto medico.



Smaltimento dell'apparecchio e delle batterie

- Non smaltire questo prodotto insieme a rifiuti non differenziati. Riconsegnarlo in un punto di raccolta apposito per il RAEE (Riciclaggio di Apparecchiature Elettriche ed Elettroniche). Così facendo, contribuirete alla conservazione delle risorse e alla protezione dell'ambiente.
- La maggior parte dei paesi dell'UE regola lo smaltimento delle batterie a norma di legge. Contattare il fornitore o le autorità locali per ulteriori informazioni.
- I simboli mostrati in alto appaiono su apparecchi elettronici ed elettronici e batterie (o sulla relativa confezione) come



promemoria per gli utenti. La presenza di "Hg" o "Pb" sotto il simbolo indica la presenza di tracce di mercurio (Hg) o piombo (Pb).

- Gli utenti sono tenuti a utilizzare le strutture adeguate per lo smaltimento di apparecchi e batterie.

Dichiarazione CE e UKCA:

- Con il presente, Sharp Consumer Electronics Poland sp. z o.o. dichiara che il televisore LED soddisfa i requisiti essenziali e le altre disposizioni rilevanti della direttiva RED 2014/53/EU e delle Normative sulle apparecchiature radio del Regno Unito del 2017.
- Il testo completo della dichiarazione di conformità UE è disponibile seguendo il collegamento www.sharpconsumer.com e successivamente inserendo la sezione di download del tuo modello, quindi selezionando "Dichiarazioni CE".

Accessori

- 1x telecomando
- 1x manuale di istruzioni
- 1x cavo di alimentazione UK
- 1x cavo di alimentazione EU
- 2x supporti per parete
- 1x set di viti per il montaggio su parete
- 1x Guida di avvio rapido
- 2x batterie AAA

Controlli

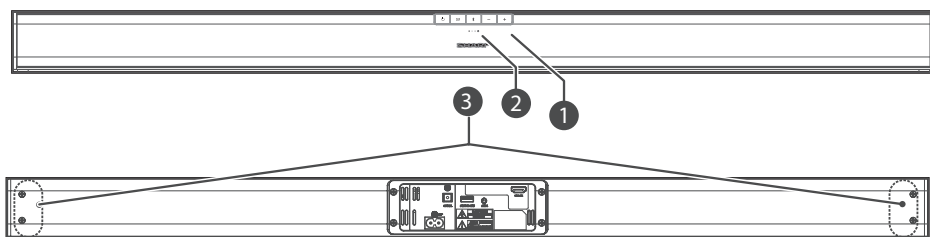

1. Sensore del telecomando

2. Spie LED

- Spia rossa: In modalità STANDBY.
- Spia verde: In modalità AUX.
- Spia arancione: In modalità Optical.
- Spia blu: In modalità Bluetooth.
- Spia bianca: In modalità HDMI ARC.

3. Viti per il montaggio su parete

4. Pulsante

Passa tra modalità ON e STANDBY.

5. Pulsante

Seleziona la funzione di riproduzione.

6. Pulsante

Seleziona la modalità Bluetooth. Premere e tenere premuto per attivare la funzione di accoppiamento in modalità Bluetooth o per disconnettere il dispositivo attualmente collegato via Bluetooth.

7. +/- Pulsanti

Aumenta/riduce il livello del volume.

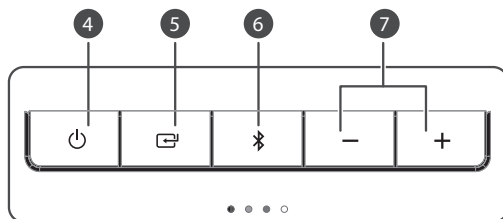

Ingressi/Uscite

1. Connettore AC-

Connette il cavo di alimentazione.

2. Connettore OPTICAL

Ingresso cavo Optical.

3. Connettore SERVICE ONLY

Il connettore USB è solo per uso di servizio. Non è progettato per ricaricare smartphone, tablet o dispositivi simili.

4. Connettore AUX 1

Connette un dispositivo audio esterno.

5. Connettore HDMI ARC

Connette a un televisore tramite cavo HDMI.

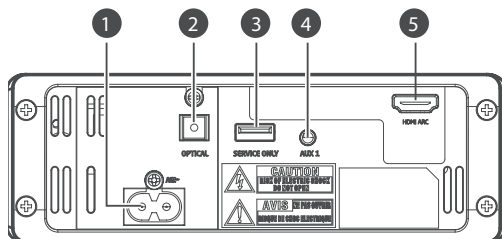

Telecomando

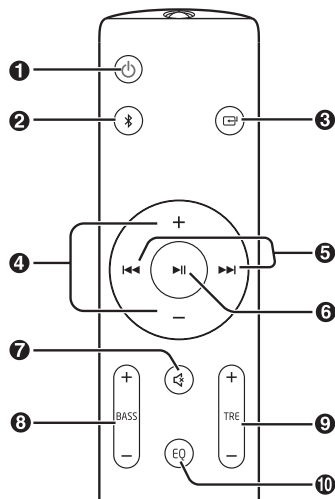

1. – passa tra modalità ON e STANDBY.
2. – seleziona la modalità Bluetooth. Premi e tieni premuto per attivare la funzione di accoppiamento in modalità Bluetooth o per disconnettere il dispositivo attualmente collegato via Bluetooth.
3. – seleziona la funzione di riproduzione.
4. **VOL+ / VOL-** – aumentano/riducono il livello del volume.
5. – passa alla traccia successiva/precedente in modalità Bluetooth.
6. – avvia/mette in pausa/riprende la riproduzione in modalità Bluetooth.
7. – attiva o disattiva il sonoro.
8. **BASS +/-** – regola il livello dei bassi.
9. **TRE +/-** – regola il livello degli alti.
10. **EQ** – Selezionano una modalità audio preimpostata.

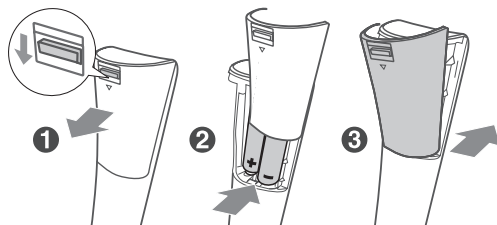

Sostituire le batterie del telecomando

1. Premi e fai scorrere il coperchio posteriore per aprire lo scompartimento delle batterie sul telecomando.
2. Inserisci due batterie di tipo AAA (incluse). Assicurati che le estremità (+) e (-) coincidano con le estremità (+) e (-) indicate nello scompartimento delle batterie.
3. Chiudi il coperchio dello scompartimento delle batterie.

Collocazione e montaggio

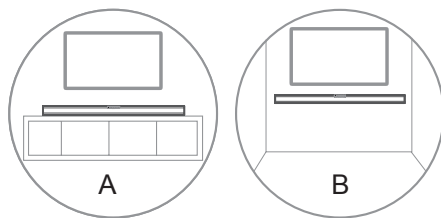

A: Collocazione normale (collocare la soundbar su una superficie piana di fronte al televisore)

B: Montaggio su parete

Montaggio su parete

NOTA:

- L'installazione deve essere eseguita soltanto da personale qualificato. L'errato assemblaggio può provocare lesioni personali e danni alla proprietà (se si intende installare il prodotto da sé, è necessario controllare eventuali cavi elettrici o tubature contenute all'interno della parete). Si considera responsabilità dell'installatore verificare che il muro possa supportare con sicurezza il carico totale dell'unità e dei supporti.
- Sono richiesti attrezzi aggiuntivi (non inclusi).
- Non stringere eccessivamente le viti.
- Conservare il manuale di istruzioni per consultazioni future.
- Usare un rilevatore elettronico di tubi e cavi per verificare la tipologia di parete prima di trapanare e fissare.

Prima installazione

Preparare il telecomando

Il telecomando fornito permette di utilizzare l'unità a distanza.

- Anche se il telecomando viene utilizzato a una distanza funzionale di 6m, il suo corretto funzionamento potrebbe essere impedito da ostacoli posti tra l'unità e il telecomando stesso.
- Se il telecomando viene utilizzato vicino ad altri prodotti che generano raggi infrarossi, oppure se altri telecomandi a infrarossi sono utilizzati vicino all'unità, potrebbe non funzionare correttamente. O, viceversa, altri prodotti potrebbero non funzionare correttamente.

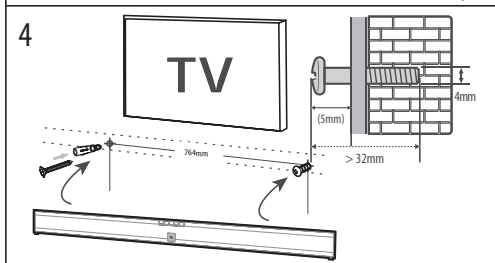
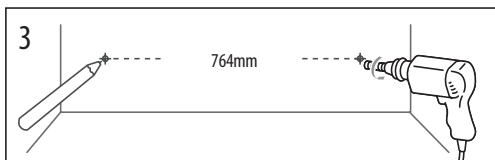
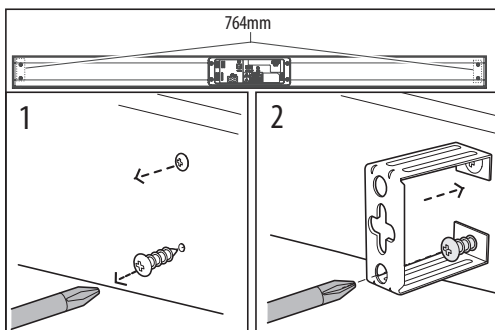

1. Rimuovere le viti dall'unità principale.
2. Fissare i supporti da parete all'unità principale usando le viti rimosse da essa.
3. Trapanare due fori paralleli (\varnothing 4mm - 8mm ciascuno, a seconda del tipo di muro) sulla parete. La distanza tra i fori dovrebbe essere pari a 764 mm. Fissare fermamente 1 spina in ogni foro nel muro se necessario.
4. Lasciare uno spazio di 5mm tra la parete e la testa della vite. Sollevare l'unità con i supporti collegati sopra le teste delle viti e far scorrere il tutto.

Connessioni

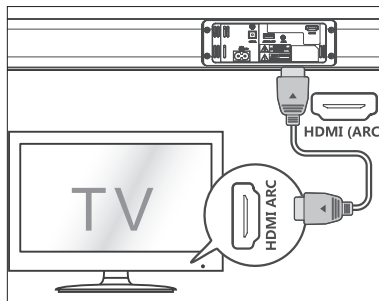

Ingresso HDMI ARC

La funzione ARC (Audio Return Channel) permette di inviare audio da un televisore compatibile con ARC alla soundbar attraverso una singola connessione HDMI. Per sfruttare al meglio la funzione ARC, assicurarsi che il televisore sia compatibile con HDMI-CEC e ARC e che sia impostato correttamente. Se impostato correttamente, sarà possibile usare il telecomando del televisore per regolare il livello del volume (VOL +/- e MUTE) della soundbar.

- Collegare il cavo HDMI (non incluso) dal connettore HDMI (ARC) dell'unità al connettore HDMI (ARC) del televisore compatibile. Quindi usare il telecomando per selezionare HDMI ARC.

SUGGERIMENTI:

- Il televisore deve supportare le funzioni HDMI-CEC e ARC. HDMI-CEC e ARC devono essere impostati come accesi.
- La modalità di selezione di HDMI-CEC e ARC può cambiare a seconda del televisore. Per ulteriori dettagli sulla funzione ARC, consultare il manuale del televisore.
- Solo i cavi HDMI della versione 1.4 o successiva possono supportare la funzione ARC.

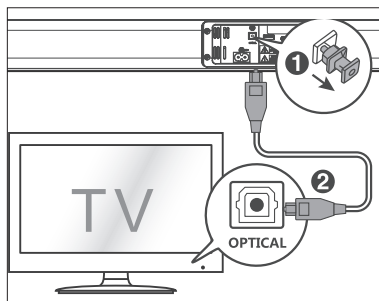

Ingresso OPTICAL

- Rimuovere il coperchio protettivo del connettore OPTICAL, quindi collegare un cavo OPTICAL (non incluso) al connettore corrispondente del televisore e al connettore OPTICAL dell'unità.

SUGGERIMENTO:

Quando si usa la modalità HDMI ARC/OPTICAL, se non viene emesso alcun suono dall'unità e le luci relative a HDMI ARC/OPTICAL lampeggiano velocemente, potrebbe essere necessario attivare l'uscita del segnale PCM sul dispositivo sorgente (ad es. il televisore o il lettore DVD o Blu-ray).

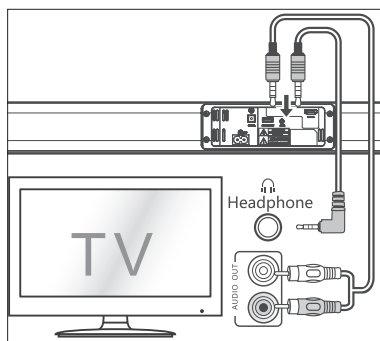

AUX

- Usare un cavo audio da RCA a 3,5mm (non incluso) per connettere le uscite audio del televisore al connettore AUX 1 dell'unità.
- Usare un cavo audio da 3,5mm a 3,5mm (non incluso) per connettere le cuffie del televisore o del dispositivo audio esterno al connettore AUX 1 dell'unità.

SUGGERIMENTO:

Utilizzando le cuffie è possibile modificare il volume usando il telecomando del tv.

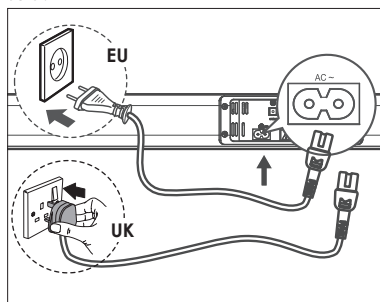

Connessione all'alimentazione

- Prima di connettere il cavo di alimentazione CA, assicurarsi di aver completato tutte le altre connessioni.
- C'è il rischio di danneggiare il prodotto!** Assicurarsi che il voltaggio della rete elettrica corrisponda al voltaggio stampato sul retro o sul fondo dell'unità.
- Connettere il cavo di alimentazione al connettore AC~ dell'unità e poi alla presa di corrente.

Uso di base

Standby/Accensione

- Dopo la prima connessione all'alimentazione, l'unità sarà in modalità STANDBY. La spia POWER sarà illuminata di rosso.
- Premere il pulsante  sul telecomando per accendere o spegnere l'unità principale.
- Disconnettere il cavo di alimentazione dalla presa della corrente se si desidera spegnere completamente l'unità.
- Se un televisore o un dispositivo esterno (solo per connettore AUX) viene connesso, l'unità si accende automaticamente all'accensione dell'apparecchio collegato.

- Quando l'unità non riceve alcun segnale di ingresso per oltre 15 minuti, passa automaticamente in modalità Standby.

Selezionare le modalità

Premere il pulsante  sull'unità ripetutamente o premere i pulsanti AUX, BT (Bluetooth), OPTICAL, HDMI ARC sul telecomando per selezionare la modalità desiderata.

- Spia rossa: In modalità STANDBY.
- Spia verde: In modalità AUX.
- Spia arancione: In modalità Optical.
- Spia blu: In modalità Bluetooth.
- Spia bianca: In modalità HDMI ARC.

Regolare il volume

- Premere i pulsanti + / - sull'unità o pulsanti VOL+ / VOL- sul telecomando per regolare il volume.
- Se si desidera disattivare il sonoro, premere il pulsante MUTE sul telecomando. Premere nuovamente MUTE o VOL+ / VOL- sull'unità o sul telecomando per riprendere il normale ascolto.
- Mentre si regola il volume, la spia di stato lampeggia velocemente.
- Quando viene raggiunto il volume massimo e si preme ancora il pulsante VOL+, la spia di stato lampeggia una volta. Quando viene raggiunto il volume massimo e si preme il pulsante VOL-, la spia di stato lampeggia una volta.

Selezionare l'effetto dell'equalizzatore (EQ)

- Durante la riproduzione, premere il pulsante EQ sul telecomando per selezionare le equalizzazioni preimpostate: MOVIE (consigliata per la visione di film), MUSIC (consigliata per l'ascolto della musica), NEWS (consigliata per i notiziari).
MOVIE - LED arancione lampeggiante
MUSIC - LED blu lampeggiante
NEWS - LED verde lampeggiante

AUX/OPTICAL/HDMI ARC

- Assicurarsi che l'unità sia connessa al televisore o al dispositivo audio.
- Quando il dispositivo è acceso, premere il pulsante  sull'unità ripetutamente o premere i pulsanti AUX, OPTICAL, HDMI ARC sul telecomando per selezionare la modalità desiderata.
- Usare direttamente le funzionalità di riproduzione del dispositivo audio.
- Premere il pulsante VOL +/- per regolare il volume al livello desiderato.

SUGGERIMENTO:

Quando si usa la modalità HDMI ARC/OPTICAL, se non viene emesso alcun suono dall'unità e le luci relative a HDMI ARC/OPTICAL lampeggiano velocemente, potrebbe essere necessario attivare l'uscita del segnale PCM sul dispositivo sorgente (ad es. il televisore o il lettore DVD o Blu-ray).

Usare il Bluetooth

Accoppiare dispositivi dotati di Bluetooth

La prima volta che viene connesso un dispositivo Bluetooth a questo lettore, è necessario accoppiarlo.

NOTA:

- La portata massima tra questo lettore e il dispositivo Bluetooth è di circa 8 metri (senza la presenza di oggetti che si frappongano).
- Prima di collegare il dispositivo Bluetooth a questa unità, assicurarsi di conoscere le funzionalità del dispositivo.
- Non è garantita la compatibilità con tutti i dispositivi Bluetooth.
- Qualsiasi ostacolo tra l'unità e il dispositivo Bluetooth può ridurre la portata operativa.
- Se il segnale è debole, il ricevitore Bluetooth potrebbe disconnettersi, ma ritornerà in modalità accoppiamento automaticamente.

1. Mentre l'unità è accesa, premere il pulsante Bluetooth sul telecomando o sull'unità per selezionare la modalità Bluetooth. La spia blu lampeggerà lievemente.
2. Attivare il dispositivo Bluetooth e selezionare la modalità di ricerca. "SHARP HT-SB110" apparirà sull'elenco dei dispositivi Bluetooth.
 - Se non è possibile trovare l'unità, premere e tenere premuto il pulsante ✂ sul telecomando per renderla visibile. Dopodiché, apparirà il messaggio "Pairing" e la spia blu lampeggerà.
3. Selezionare "SHARP HT-SB110" nell'elenco degli accoppiamenti. Dopo il messaggio "Paired", il sistema è correttamente connesso e la spia blu resterà accesa.
4. Ora è possibile cominciare a riprodurre musica dal dispositivo Bluetooth connesso.

Modalità per disconnettere la funzione Bluetooth:

- Passare a un'altra funzione sull'unità.
- Disattivare la funzione Bluetooth sul dispositivo. Questo risulta correttamente disconnesso dall'unità quando appare il messaggio di testo "Disconnected".
- Tenere premuto il pulsante ✂ sul telecomando.

SUGGERIMENTI:

- Digitare "0000" come password, se necessario.
- Se nell'arco di 2 minuti nessun dispositivo Bluetooth viene accoppiato all'unità, questa si collegherà nuovamente alla connessione precedente.
- L'unità si disconnette anche quando il dispositivo viene allontanato a una distanza maggiore della portata di funzionamento.
- Se si vuole riconnettere il dispositivo all'unità, collocarlo all'interno della portata di collegamento.
- Quando il dispositivo viene allontanato e poi riportato alla portata di funzionamento, controllare che esso risulti ancora connesso.
- Se la connessione viene persa, seguire le istruzioni riportate precedentemente per accoppiare nuovamente il dispositivo all'unità.

Ascoltare musica da un dispositivo Bluetooth

- Se il dispositivo Bluetooth connesso supporta il Profilo Avanzato Distribuzione Audio (A2DP), è possibile ascoltare musica memorizzata sul dispositivo usando la soundbar.
 - Se il dispositivo supporta anche il Profilo Controllo Remoto Audio/Video (AVRCP), è possibile usare il telecomando per riprodurre musica memorizzata sul dispositivo.
1. Accoppiare il dispositivo al lettore.
 2. Riprodurre la musica usando il dispositivo (se supporta A2DP).
 3. Usare il telecomando fornito per controllare la riproduzione (se AVRCP è supportato).
 - Per mettere in pausa o riprendere la riproduzione, premere il pulsante ▶| sul telecomando.
 - Per saltare una traccia, premere i pulsanti ◀/▶ sul telecomando.

Quando viene usato uno degli ingressi del segnale digitale, se non c'è audio:

- Provare a impostare l'uscita del televisore su PCM oppure
 - Connettere direttamente la sorgente, che sia Blu-ray o altro. Alcuni televisori non trasmettono il segnale audio digitale.
- Il televisore potrebbe essere impostato su uscite audio variabili. Confermare che l'uscita audio sia impostata su FISSA o STANDARD, e non VARIABLE. Consultare il manuale del televisore per informazioni più dettagliate. In caso di usi di Bluetooth, assicurarsi che il volume sul dispositivo sorgente non sia al minimo e che il dispositivo non sia in mutolo.

Il telecomando non funziona

Prima di premere qualsiasi pulsante di controllo della riproduzione, bisogna innanzitutto selezionare la corretta sorgente. Ridurre la distanza tra il telecomando e l'unità. Inserire la batteria nella giusta polarità (+/-) come indicato. Sostituire la batteria. Puntare il telecomando direttamente verso il sensore sul lato anteriore dell'unità.

Sento ronzii o fruscii

Assicurarsi che tutti i cavi e i fili siano connessi saldamente. Connettere diverse sorgenti di segnale (TV, lettore Blu-ray, etc) per controllare se il ronzio persiste. Se non è così, il problema potrebbe essere nel dispositivo originale. Connettere il dispositivo a un ingresso diverso sulla soundbar.

Non riesco a trovare il nome Bluetooth di questa unità sul dispositivo Bluetooth

Assicurarsi che la funzione Bluetooth sia attiva sul dispositivo Bluetooth. Ripetere la procedura di accoppiamento sul dispositivo Bluetooth.

Questa è una funzione di spegnimento automatico dopo 15 minuti, uno dei requisiti standard ERPII per il risparmio energetico

Quando il livello del segnale esterno è troppo basso, l'unità si spegnerà automaticamente dopo 15 minuti. Aumentare il livello del volume del dispositivo esterno.

Risoluzione dei problemi

Per far sì che la garanzia resti valida, non tentare mai di riparare il sistema da soli. In caso di problemi con l'unità, consultare quanto segue prima di richiedere assistenza.

Nessuna alimentazione

Assicurarsi che il cavo CA sia connesso correttamente. Assicurarsi che la presa CA eroghi corrente. Premere il pulsante Standby sul telecomando o sulla soundbar per accenderla.

Nessun suono

mentare il volume. Premere il pulsante per aumentare il volume sul telecomando o sul lato destro della soundbar. Premere MUTE sul telecomando per assicurarsi che l'audio soundbar non sia in mutolo. Premere i pulsanti SOURCE per selezionare una sorgente di ingresso diversa.

Specifiche tecniche

Modello	HT-SB110
Soundbar	
Alimentazione	AC ~ 220-240V, 50Hz
Consumo energetico	30W
Consumo energetico nominale	10 W
Consumo energetico - Standby	<0,5 W
Corrente in uscita	2 x 15 W (RMS)
Risposta di frequenza	60Hz - 20KHz
Bluetooth	
Versione	V 4.2
Potenza massima trasmessa	<20 dbm
Bande di frequenza	2402 MHz ~ 2480 MHz
Telecomando	
Tipo di batteria	2 x R03/AAA



Belangrijke veiligheidsinstructies



Lees deze veiligheidsinstructies en let op de volgende waarschuwingen voordat het apparaat in gebruik wordt genomen:



Een bliksemlits met een pijl in een gelijkzijdige driehoek is bedoeld om de gebruiker te waarschuwen voor de aanwezigheid van niet-geïsoleerde "gevaarlijke spanning" in het product. Deze spanning kan groot genoeg zijn om een risico voor elektrische schokken op te leveren.



Het uitroepteken in een gelijkzijdige driehoek is bedoeld om de gebruiker te waarschuwen voor de aanwezigheid van belangrijke bedienings- en onderhoudsinstructies in de documentatie bij het apparaat.

Om vuur te voorkomen houdt altijd kaarsen en ander open vuur verwijderd van dit product.



Warning:

- Neem bij het gebruik van dit apparaat altijd de basisvoorzorgsmaatregelen in acht, vooral als er kinderen aanwezig zijn.
- Kinderen dienen onder toezicht te staan om er zeker van te zijn dat ze niet met het apparaat spelen.
- Beschadig het netsnoer niet, plaats er geen zware voorwerpen op en trek het niet uit en buig het niet. Sluit ook geen verlengkabels aan. Schade aan het netsnoer kan brand of elektrische schokken veroorzaken.
- Indien het voedingssnoer beschadigd is, moet deze worden vervangen door de fabrikant, een onderhoudsdealer of gelijkwaardig gekwalificeerde personen om gevaar te voorkomen.
- Zorg ervoor dat het apparaat op een stopcontact van AC 220-240 V 50 Hz is aangesloten. Het gebruik van een hogere spanning kan storingen of zelfs brandgevaar veroorzaken.
- Als de stekker niet in uw stopcontact past, moet u de stekker niet met geweld in een stopcontact duwen.
- Schakel het apparaat uit voordat u dit loskoppelt van de stroombron om het volledig uit te schakelen.
- Het netsnoer niet met natte handen loskoppelen of aansluiten. Dit kan een elektrische schok veroorzaken.
- Koppel het netsnoer los als het lange tijd niet wordt gebruikt.
- Zorg ervoor dat de netstekker altijd goed bereikbaar is.
- Dit product bevat geen onderdelen die door de gebruiker kunnen worden gerepareerd. Neem in het geval van een defect contact op met de fabrikant of een geautoriseerde onderhoudsafdeling. Het blootleggen van de interne onderdelen in het apparaat kan uw leven in gevaar brengen. Onder de fabrieksgarantie vallen geen fouten door reparaties uitgevoerd door ongeautoriseerde derden.
- Gebruik dit product niet onmiddellijk na het uitpakken. Wacht tot het apparaat tot kamertemperatuur opwarmt alvorens u het gebruikt.
- Zorg ervoor dat dit product alleen in gematigde klimaten (niet in tropische/subtropische klimaten) wordt gebruikt.
- Plaats het product op een vlakke, stabiele ondergrond die niet onderhevig is aan trillingen.
- Zorg ervoor dat het product niet over de rand hangt van het ondersteunende meubilair.

- Om het risico op elektrische schokken of schade aan dit product te beperken, mag u het product niet blootstellen aan direct zonlicht, stof, regen en vocht. Stel het product nooit bloot aan druipende of spattende vloeistoffen en plaats geen met vloeistof gevulde voorwerpen op of in de buurt van het product.
- Installeer het apparaat niet in de buurt van warmtebronnen zoals radiatoren, verwarmingsroosters, fornuizen of andere apparaten (inclusief versterkers) die warmte produceren.
- Plaats het product niet op een plaats waar de luchtvochtigheid hoog is en de ventilatie slecht.
- Zorg voor een minimale afstand van 5 cm rondom het apparaat voor voldoende ventilatie. Blokkeer de ventilatieopeningen van dit product niet. Zorg er altijd voor dat de ventilatieopeningen niet bedekt worden door items zoals kranten, tafelkleden, gordijnen, etc.
- Laat NOOIT iemand, vooral kinderen, iets in gaten, sleuven of andere openingen in de behuizing van het apparaat duwen, omdat dit een dodelijke elektrische schok kan veroorzaken.
- Storm is gevaarlijk voor alle elektrische apparaten. Indien de voeding of antenne door bliksem wordt geraakt kan het apparaat beschadigd raken, zelfs wanneer dit is uitgeschakeld. U moet alle kabels en aansluitingen verwijderen van het apparaat voor een storm.
- Overmatige geluidsdruk van oortelefoons en hoofdtelefoons kan gehoorverlies veroorzaken.

Maintenance

- Trek de stekker uit het stopcontact voordat u het apparaat schoonmaakt.
- Gebruik een zachte en schone doek om de buitenkant van het apparaat schoon te maken. Reinig het apparaat nooit met chemicaliën of reinigingsmiddel.

Batterijen

- Gebruik de juiste polariteit tijdens het plaatsen van de batterijen.
 - Stel de batterijen niet bloot aan hoge temperaturen en plaats deze niet op plaatsen waar de temperatuur snel kan oplopen, bijv. naast het vuur of in direct zonlicht.
 - Stel de batterijen niet bloot aan stralende hitte, gooi deze niet in het vuur, haal deze niet uit elkaar en probeer niet onoplaadbare batterijen op te laden. Deze kunnen lekken of ontploffen.
 - Gebruik nooit verschillende batterijen of meng nooit nieuwe en oude batterijen.
 - Verwijder u batterij uit de afstandsbediening om lekkage te voorkomen, als de afstandsbediening langere tijd (langer dan een maand) niet gebruikt wordt,
 - Als de batterijen lekken, veegt u de gelekte vloeistof in het batterijvak weg en vervangt u de batterijen door nieuwe.
 - Gebruik geen andere batterijen dan de gespecificeerde batterijen.
- Slik de batterij niet in, gevaar voor chemische brandwonden**
- Als de batterij wordt ingeslikt, kan dit binnen 2 uur ernstige inwendige brandwonden veroorzaken en tot de dood leiden. Houd nieuwe en gebruikte batterijen uit de buurt van kinderen. Als het batterijvakje niet goed sluit, gebruik het product dan niet meer en houd het uit de buurt van kinderen. Als u denkt dat batterijen zijn ingeslikt of in een deel van het lichaam zijn geplaatst, dient u onmiddellijk een arts te raadplegen.



Verwijdering van deze apparatuur en batterijen

- Verwijder dit product en de batterijen ervan niet als onge-sorteerd huisafval. Breng het afval terug naar een inzamel-punt voor recycling van AEEA in overeenstemming met de lokale wetgeving. Door dit te doen helpt u het behoud van grondstoffen en beschermt u het milieu.
- In de meeste Europese landen is de verwijdering van batterijen gereguleerd. Neem contact op met uw verkoper of plaatselijk autoriteiten voor meer informatie.





- Het bovenstaande staat op elektrische en elektronische apparatuur en batterijen (of de verpakking) om de gebruikers hieraan te herinneren. Als er "Hg" of "Pb" onder het symbool staat, dan betekent dit dat de batterij sporen van respectievelijk kwik (Hg) of lood (Pb) bevat.
- Gebruikers worden verzocht gebruik te maken van bestaande retourfaciliteiten voor gebruikte apparatuur en batterijen.

CE- en UKCA-verklaring:

- Hierbij verklaart Sharp Consumer Electronics Poland sp. Z o.o. dat dit audioapparaat voldoet aan de essentiële vereisten en andere relevante bepalingen van de RED richtlijn 2014/53/EU en de Britse voorschriften voor radioapparatuur uit 2017.
- De volledige tekst van de EU-conformiteitsverklaring is beschikbaar via de link www.sharpconsumer.com. Ga vervolgens naar de downloadsectie van uw model en selecteer "CE Statements" (CE-verklaringen).

Accessoires

- | | |
|----------------------------|-------------------------------|
| • 1x Afstandsbediening | • 2x muurbeugel |
| • 1x gebruikershandleiding | • 1x set wandmontageschroeven |
| • 1x UK netsnoer | • 1x Snelle startinstructies |
| • 1x EU netsnoer | • 2x AAA-batterijen |

Bediening

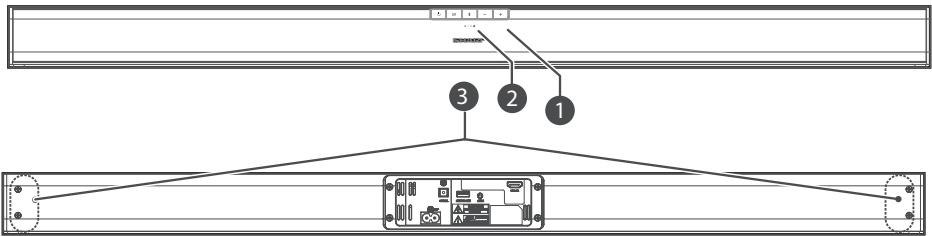

1. Sensor afstandsbediening

2. Ledindicatielampjes

- Rood indicatielampje: In STAND-BY-modus.
- Groen indicatielampje: In AUX-modus.
- Oranje indicatielampje: In Optische modus.
- Blauw indicatielampje: In Bluetooth-modus.
- Wit indicatielampje: In HDMI ARC-modus.

3. Muurbeugelschroeven

4. ⏻ knop

Schakelt de unit tussen de modi AAN en STAND-BY.

5. 📺 knop

Selecteert de afspeelfunctie.

6. 📶 knop

Selecteert de Bluetooth-modus. Houd deze toets ingedrukt om de koppelfunctie in Bluetooth-modus te activeren of om de verbinding met het momenteel gekoppelde Bluetooth-apparaat te verbreken.

7. +/- knoppen

Om het volume te verhogen/verlagen.

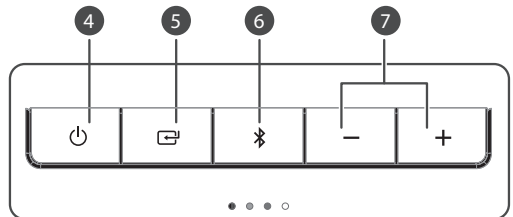

Inputs/outputs

1. AC~ aansluiting

Om het netsnoer aan te sluiten.

2. OPTICAL-aansluiting

Optische ingangsaansluiting.

3. SERVICE ONLY-aansluiting

De USB-aansluiting is uitsluitend bedoeld voor service. Deze aansluiting is niet ontworpen voor het opladen van smartphones, tablets of vergelijkbare apparaten.

4. AUX 1-aansluiting

Voor aansluiting op een extern audio-apparaat.

5. HDMI ARC-aansluiting

Voor aansluiting op een tv via een HDMI-kabel.

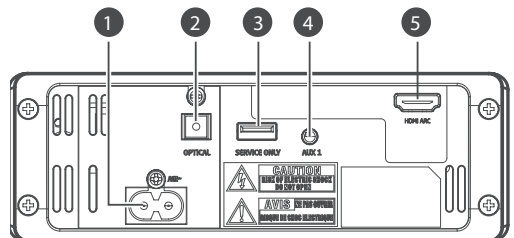

Afstandsbediening

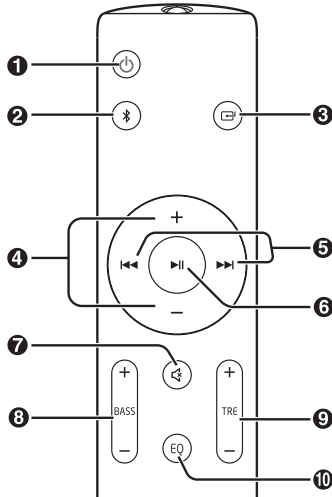

1. – Schakelt de unit tussen de modi AAN en Stand-by.
2. – Selecteert de Bluetooth-modus. Houd deze toets ingedrukt om de koppelfunctie in Bluetooth-modus te activeren of om de verbinding met het momenteel gekoppelde Bluetooth-apparaat te verbreken.
3. – Selecteert de afspeelfunctie.
4. **VOL +/-** – Verhoogt/verlaagt het volume.
5. – Naar vorig/volgend nummer in Bluetooth-modus.
6. – AfspeLEN/pauzeren/afspelen hervatten in Bluetooth-modus.
7. – (MUTE) Dempt of hervat het geluid.
8. **BASS +/-** – Het basniveau aanpassen.
9. **TRE +/-** – Het trebniveau aanpassen.
10. **EQ** – Selecteert een vooraf ingestelde geluidsmodus.

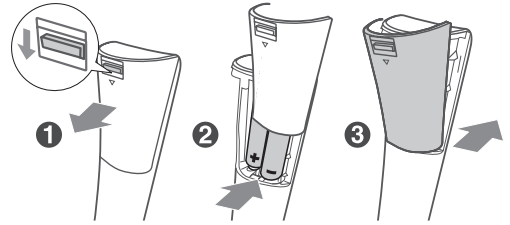

De batterijen van de afstandsbediening vervangen

1. Druk op het klepje aan de achterkant en schuif het open om het batterijvakje van de afstandsbediening te openen.
2. Plaats twee AAA-batterijen (meegeleverd). Zorg ervoor dat de (+) en (-) van de batterijen overeenkomen met de (+) en (-) die in het batterijvak zijn aangegeven.
3. Sluit het klepje van het batterijvak.

Plaatsing en montage

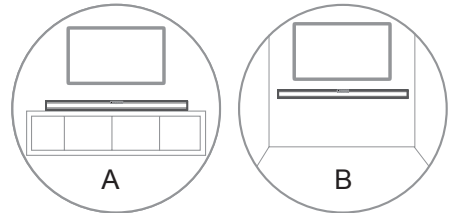

A: Normale plaatsing (plaats de soundbar op een vlakke ondergrond voor de tv)

B: Wandmontage

Wandmontage

OPMERKING:

- De installatie mag alleen door gekwalificeerd personeel worden uitgevoerd. Onjuiste montage kan leiden tot ernstig persoonlijk letsel en materiële schade (als u dit product zelf wilt installeren, dient u de muur te controleren op installaties zoals elektrische bedrading en leidingen die in de muur weggewerkt kunnen zijn). Het is de verantwoordelijkheid van de installateur om te controleren of de muur de totale belasting van het apparaat en de muurbeugels veilig kan dragen.
- Voor de montage is extra gereedschap (niet meegeleverd) nodig.
- Draai de schroeven niet te vast aan.
- Bewaar deze handleiding voor toekomstig gebruik.
- Gebruik een elektronische balkzoeker om het muurtype te controleren voordat u gaten boort en het apparaat monteert.

Eerste installatie

De afstandsbediening voorbereiden

Met de meegeleverde afstandsbediening kan het apparaat vanaf een afstand worden bediend.

- Zelfs als de afstandsbediening binnen het effectieve bereik van 6 m wordt bediend, is het mogelijk dat de afstandsbediening niet goed functioneert als er zich obstakels tussen het apparaat en de afstandsbediening bevinden.
- Als de afstandsbediening wordt gebruikt in de buurt van andere producten die infraroodstralen genereren, of als er andere afstandsbedieningsapparaten met infraroodstralen in de buurt van het apparaat worden gebruikt, dan kan het zijn dat de afstandsbediening niet goed werkt. Omgekeerd kunnen ook de andere producten onjuist werken.

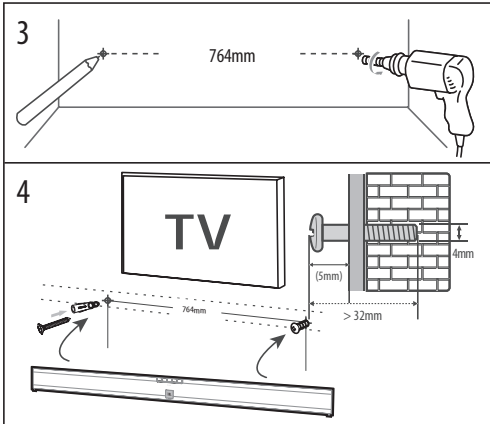
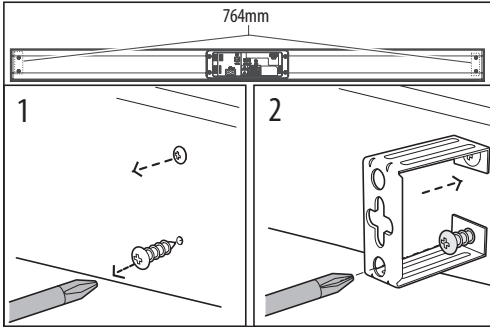

1. Verwijder de schroeven van het hoofdapparaat.
2. Bevestig met deze schroeven de muurbeugels aan het hoofdapparaat.
3. Boor 2 parallelle gaten (Ø 4-8 mm afhankelijk van het muurtype) in de muur. De afstand tussen de gaten moet 764 mm zijn.
 - Bevestig indien nodig 1 plug stevig in elk gat in de muur.
4. Laat 5 mm ruimte tussen de muur en de schroefkop. Til het apparaat met de gemonteerde muurbeugels over de kop van de schroeven en hang deze op zijn plaats.

Aansluitingen

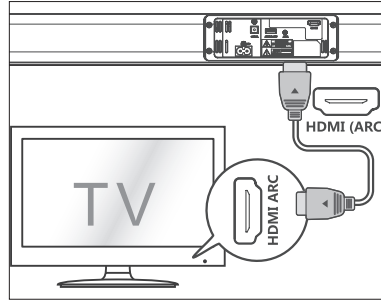

HDMI ARC-ingang

Met de ARC-functie (Audio Return Channel) kunt u audio van uw ARC-compatibele tv via één HDMI-aansluiting naar uw soundbar sturen. Om de ARC-functie te gebruiken, dient u ervoor te zorgen dat uw tv zowel HDMI-CEC- als ARC-compatibel is en overeenkomstig is ingesteld. Als dit correct ingesteld is, kunt u de afstandsbediening van uw tv gebruiken om het volume (VOL +/- en MUTE) van de soundbar aan te passen.

- Sluit de HDMI-kabel aan (niet meegeleverd) tussen de HDMI (ARC)-aansluiting van het apparaat en de HDMI (ARC)-aansluiting van uw ARC-compatibele tv. Gebruik vervolgens de afstandsbediening om HDMI ARC te selecteren.

TIPS:

- Uw tv dient de HDMI-CEC- en ARC-functie te ondersteunen. HDMI-CEC en ARC moeten geactiveerd zijn.
- De instelmethode voor HDMI-CEC en ARC kan afhankelijk van de tv variëren. Kijk in de gebruikershandleiding van uw tv voor over de ARC-functie.
- Alleen HDMI-kabels van versie 1.4 of hoger ondersteunen de ARC-functie.

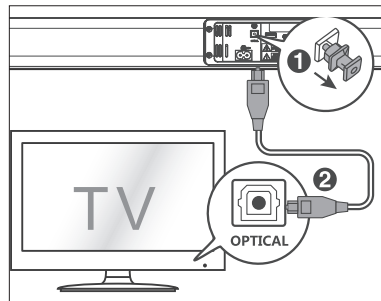

OPTICAL-ingang

- Verwijder de beschermkap van de OPTICAL-aansluiting en sluit vervolgens een OPTICAL-kabel (niet meegeleverd) aan op de OPTICAL OUT-aansluiting van de tv en de OPTICAL-aansluiting op het apparaat.

TIP:

Als er in de HDMI ARC/OPTICAL-modus geen geluid wordt weergegeven en de HDMI ARC/OPTICAL-lampjes snel knipperen, dient u mogelijk de PCM-signaaluitgang op uw bronapparaat (bijvoorbeeld tv, dvd- of Blu-rayspeler) te activeren.

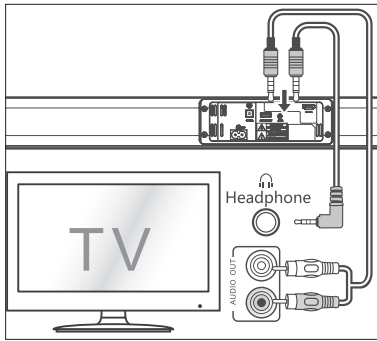

AUX

- C. Gebruik een RCA naar 3,5 mm audiokabel (niet meegeleverd) om de audio-uitgangsaansluitingen van de tv aan te sluiten op de AUX 1-aansluiting van het apparaat.
- D. Gebruik een 3,5 mm naar 3,5 mm audiokabel (niet meegeleverd) om de hoofdtelefoonaansluiting van de tv of externe audioapparaathoofdtelefoon aan te sluiten op de AUX 1-aansluiting van het apparaat.

TIP:

Wanneer u de hoofdtelefoonuitgang op het tv-toestel gebruikt, kunt u het volumeniveau direct via de afstandsbediening van de tv instellen.

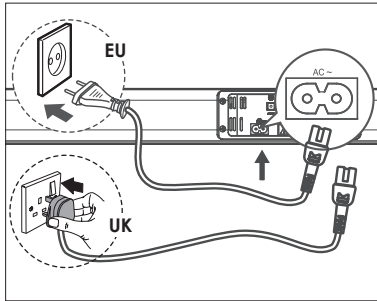

Aansluiten op stroomvoorziening

- Voordat u het netsnoer aansluit, dient u ervoor te zorgen dat u alle andere aansluitingen hebt aangebracht.
- **Risico op schade aan het product!** Zorg ervoor dat de voedingsspanning overeenkomt met de spanning die op de achterkant of de onderkant van het apparaat staat.
- Sluit het voedings snoer aan op de AC~aansluiting van het apparaat en vervolgens op een stopcontact.

Basisbediening

Stand-by/AAN

- Als u het toestel voor het eerst aansluit op het stopcontact, staat het toestel in de STAND-BY-modus. Het POWER-indicatielampje licht rood op.
- Druk op de knop  van de afstandsbediening om het hoofdapparaat in of uit te schakelen.
- Trek de stekker uit het stopcontact als u het apparaat volledig wilt uitschakelen.

- Als een tv of een extern apparaat (alleen voor AUX-aansluiting) is aangesloten, dan schakelt het toestel automatisch in wanneer de tv of het externe apparaat wordt ingeschakeld.
- Wanneer het apparaat gedurende meer dan 15 minuten geen ingangssignaal heeft, dan schakelt het automatisch over naar de Stand-by-modus.

Modi selecteren

Druk herhaaldelijk op de -knop op het apparaat of druk herhaaldelijk op de knoppen AUX, BT (Bluetooth), OPTICAL, HDMI ARC op de afstandsbediening om de gewenste modus te selecteren.

- Rood indicatielampje: In STAND-BY-modus.
- Groen indicatielampje: In AUX-modus.
- Oranje indicatielampje: In Optische modus.
- Blauw indicatielampje: In Bluetooth-modus.
- Wit indicatielampje: In HDMI ARC-modus.

Het volume aanpassen

- Druk op de knoppen +/- op het apparaat of op de knoppen VOL+/VOL- op de afstandsbediening om het volume aan te passen.
- Als u het geluid uit wilt schakelen, druk dan op de MUTE-knop op de afstandsbediening. Druk nogmaals op de MUTE-knop of druk op de knoppen VOL+/VOL- op het apparaat of op de afstandsbediening om het normale luisteren te hervatten.
- Tijdens het aanpassen van het volume knippert het statusindicatielampje snel.
- Als het volumeniveau het maximumniveau bereikt en u nogmaals op de knop VOL+ drukt, dan knippert de statusindicator eenmaal. Als het volumeniveau het minimumniveau bereikt en u nogmaals op de knop VOL- drukt, dan knippert de statusindicator eenmaal.

Het equalizereffect (EQ) selecteren

- Druk tijdens het afspelen op de EQ-knop op de afstandsbediening om een voorinstelde equalizer te kiezen: Movie (aanbevolen om films te kijken), Music (aanbevolen om muziek te luisteren), NEWS (aanbevolen om nieuws te luisteren).
 MOVIE - Led knippert oranje
 MUSIC - Led knippert blauw
 NEWS - Led knippert groen

AUX/OPTICAL/HDMI ARC

1. Zorg ervoor dat het toestel is aangesloten op de tv of het audioapparaat.
2. Druk in de ON-modus herhaaldelijk op de -knop op het apparaat of druk herhaaldelijk op de knoppen AUX, OPTICAL of HDMI ARC op de afstandsbediening om de gewenste modus te selecteren.
3. Bedien uw audioapparaat direct voor afspeelfuncties.
4. Druk op de knop VOL +/VOL - om het volume op het door u gewenste niveau in te stellen.

TIP:

Als er in de HDMI ARC/OPTICAL-modus geen geluid wordt weergegeven en de HDMI ARC/OPTICAL-lampjes snel knipperen, dient u mogelijk de PCM-signaaluitgang op uw bronapparaat (bijvoorbeeld tv, dvd- of Blu-rayspeler) te activeren.

Bluetooth-werking

Bluetooth-geschikte apparaten koppelen

De eerste keer dat u uw Bluetooth-apparaat met deze speler verbindt, dient u het apparaat te koppelen aan deze speler.

OPMERKING:

- Het operationele bereik tussen deze speler en een Bluetooth-apparaat is ongeveer 8 meter (zonder objecten tussen het Bluetooth-apparaat en het apparaat).
 - Voordat u een Bluetooth-apparaat op dit toestel aansluit, dient u zich ervan te verzekeren dat u de mogelijkheden van het apparaat kent.
 - Compatibiliteit met alle Bluetooth-apparaten is niet gegarandeerd.
 - Elk obstakel tussen dit apparaat en een Bluetooth-apparaat kan het operationele bereik verkleinen.
 - Als de signaalsterkte zwak is, kan uw Bluetooth-ontvanger de verbinding verbreken, maar deze gaat automatisch opnieuw in de koppelingsmodus over.
1. Druk in de ON-modus op de (Bluetooth-)knop op de afstandsbediening of op het apparaat om de Bluetooth-modus te selecteren. Het blauw indicatielampje knippert.
 2. Activeer uw Bluetooth-apparaat en selecteer de zoekmodus. "SHARP HT-SB110" verschijnt in de lijst met Bluetooth-apparaten.
 - Als u het apparaat niet kunt vinden, druk dan op de \times -knop op de afstandsbediening en houd deze ingedrukt zodat het apparaat zoekbaar is. Na de "Pairing" klinkt een gesproken mededeling en het blauw indicatielampje knippert snel.
 3. Selecteer "SHARP HT-SB110" in de pairinglijst. Na de gesproken mededeling "Paired" is het systeem succesvol verbonden. Het blauw indicatielampje brandt voortdurend.
 4. Start het afspelen van muziek vanaf het aangesloten Bluetooth-apparaat.

Om de Bluetooth-functie uit te schakelen, kunt u:

- Overschakelen naar een andere functie op het apparaat.
- De Bluetooth-functie op uw apparaat uitschakelen. Het apparaat is met succes losgekoppeld na de gesproken mededeling "Disconnected".
- Druk op de knop \times op de afstandsbediening en houd deze ingedrukt.

TIPS:

- Voer het wachtwoord "0000" indien nodig in.
- Als er binnen 2 minuten geen ander Bluetooth-apparaat met deze speler gekoppeld wordt, dan brengt de speler de vorige verbinding opnieuw tot stand.
- De speler wordt ook losgekoppeld wanneer uw toestel buiten het werkbereik wordt gezet.
- Als u uw toestel opnieuw wilt verbinden met deze speler, plaatst u het binnen het operationele bereik.
- Als het apparaat buiten het werkingsbereik wordt verplaatst, controleer dan bij het terugzetten of het apparaat nog verbonden is met de speler.
- Als de verbinding verbroken is, volgt u de bovenstaande instructies om uw toestel opnieuw te koppelen aan de speler.

Naar muziek op uw Bluetooth-apparaat luisteren

- Als het aangesloten Bluetooth-apparaat Advanced Audio Distribution Profile (A2DP) ondersteunt, kunt u via de soundbar luisteren naar de muziek die op het apparaat is opgeslagen.
 - Als het apparaat ook Audio Video Remote Control Profile (AVRCP) ondersteunt, kunt u de afstandsbediening van de geluidsbalk gebruiken om muziek af te spelen die op het apparaat is opgeslagen.
1. Koppel uw apparaat met de speler.
 2. Speel muziek af via uw toestel (als dit A2DP ondersteunt).
 3. Gebruik de meegeleverde afstandsbediening om de muziek af te spelen (als deze AVRCP ondersteunt).
- Om de weergave te pauzeren/hervatten, drukt u op de knop $\blacktriangleright\|$ op de afstandsbediening.
 - Druk op de knoppen $\blacktriangleleft\blacktriangleright$ op de afstandsbediening om een nummer over te slaan.

Probleemoplossing

Om de garantie te behouden, mag u nooit proberen om het systeem zelf te repareren. Als u problemen ondervindt bij het gebruik van dit toestel, bekijkt u het volgende alvorens u om service vraagt.

Geen stroomtoevoer

Zorg ervoor dat het netsnoer correct is aangesloten.

Zorg ervoor dat er stroom op het stopcontact staat.

Druk op de stand-by-knop van de afstandsbediening of geluidsbalk om de soundbar aan te zetten.

Geen geluid

Verhoog het volume. Druk op VOL + op de afstandsbediening of aan de rechterkant van de soundbar.

Druk op MUTE op de afstandsbediening om er zeker van te zijn dat de soundbar niet gedempt wordt.

Druk op de SOURCE-knoppen om een andere ingangsbron te selecteren.

Bij gebruik van een van beide digitale ingangen, als er geen geluid is:

- Probeer de tv-uitgang in te stellen op PCM of
- sluit de soundbar rechtstreeks aan op uw Blu-ray/andere bron, sommige tv's geven geen digitale audio door.

Uw tv kan ingesteld zijn op een andere audio-uitgang. Controleer of de audio-uitvoering is ingesteld op FIXED of STANDARD, niet op VARIABLE. Raadpleeg de gebruikershandleiding van uw tv voor meer gedetailleerde informatie.

Als u Bluetooth gebruikt, controleer dan of het volume op uw bronapparaat omhoog staat en of het apparaat niet gedempt is.

De afstandsbediening werkt niet

Selecteer eerst de juiste bron, voordat u op een afspreekknop drukt.

Verklein de afstand tussen de afstandsbediening en het apparaat.

Plaats de batterij met de polariteit (+/-) zoals aangegeven.

Vervang de batterij.

Richt de afstandsbediening direct op de sensor aan de voorkant van het apparaat.

Ik hoor gonzen of zoemen

Zorg ervoor dat alle kabels en draden goed zijn aangesloten.

Sluit een ander bronapparaat aan (tv, Blu-rayspeler, etc.) om te kijken of het zoemen aanhoudt. Als dit niet het geval is, kan het probleem zich bij het originele apparaat voordoen.

Sluit uw apparaat aan op een andere ingang op de soundbar.

Ik kan de Bluetooth-naam van dit apparaat niet vinden op mijn Bluetooth-apparaat

Zorg ervoor dat de Bluetooth-functie op uw Bluetooth-apparaat is geactiveerd.

Koppel het toestel opnieuw met uw Bluetooth-apparaat.

Dit is een uitschakelfunctie van 15 minuten, één van de ERP II-standaardvereisten voor energiebesparing

Wanneer het externe ingangssignaalniveau van het apparaat te zwak is, wordt het toestel na 15 minuten automatisch uitgeschakeld. Verhoog het volumeniveau van uw externe apparaat.

Technische specificaties

Model	HT-SB110
Soundbar	
Stroomvoorziening	AC ~ 220-240 V, 50/60 Hz
Maximaal energieverbruik	30 W
Nominaal energieverbruik	10 W
Energieverbruik stand-by	<0,5 W
Uitgangsvermogen	2 × 15 W (RMS)
Frequentierespons	60 Hz - 20 KHz
Bluetooth	
Versie	V 4.2
Maximaal overgedragen vermogen	<20 dBm
Frequentiebanden	2402 MHz ~ 2480 MHz
Afstandsbediening	
Batterijtype	2 × R03/AAA

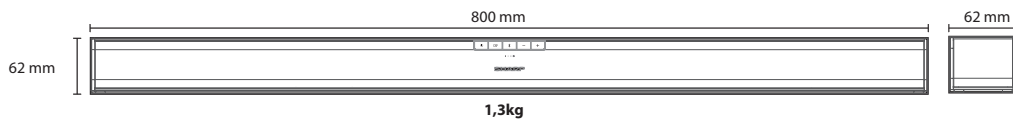

Ważne środki ostrożności



Proszę zapoznać się z niniejszymi instrukcjami bezpieczeństwa i wziąć pod uwagę poniższe ostrzeżenia zanim urządzenie zostanie uruchomione:



Ikona pioruna z grotom wewnątrz trójkąta równobocznego ostrzega użytkownika przed nieizolowanymi „niebezpiecznym napięciem” w obudowie produktu, które może być na tyle wysokie, że stwarza ryzyko porażenia prądem.



Wykrzyknik wewnątrz trójkąta równobocznego powiadamia użytkownika o ważnych wskazaniach dotyczących obsługi i konserwacji (serwisowania) zawartych w instrukcji obsługi urządzenia.

Żeby zapobiec pożarowi, zawsze trzymaj świece i inne źródła otwartego ognia z daleka od urządzenia.



Ostrzeżenie:

- Zawsze zachowuj podstawowe środki ostrożności podczas korzystania z urządzenia, zwłaszcza w obecności dzieci.
- Nadzoruj dzieci, by nie bawiły się urządzeniem.
- Uważaj, by nie uszkodzić kabla zasilającego: nie stawiaj na nim ciężkich przedmiotów, nie rozciągaj go ani nie wyginaj. Nie podłączaj urządzenia do przedłużacza. Uszkodzenie kabla zasilającego może spowodować pożar lub porażenie prądem.
- Jeśli przewód zasilający zostanie uszkodzony, należy go wymienić u producenta, w serwisie lub u innej wykwalifikowanej osoby, żeby ochronić się przed zagrożeniem.
- Dopilnuj, by urządzenie zostało podłączone do gniazda zasilania 220-240V~ 50Hz. Używanie wyższego napięcia może powodować awarie, a nawet zapalenie się urządzenia.
- Jeśli wtyczka nie pasuje do twojego gniazodka, nie wciskaj jej na siłę.
- Wyłącz urządzenie przed odłączeniem go od prądu, by całkowicie je wyłączyć.
- Jeśli odłączaj ani nie podłączaj kabla zasilającego mokrymi rękami. Może to spowodować porażenie prądem.
- Jeśli nie używasz urządzenia przez dłuższy czas, odłącz przewód od prądu.
- Dopilnuj, by wtyczka była zawsze łatwo dostępna.
- Niniejszy produkt nie posiada żadnych części, które może naprawiać użytkownik. W przypadku wystąpienia usterki skontaktuj się z producentem lub autoryzowanym serwisem. Odsłanianie wewnętrznych części urządzenia może stanowić zagrożenie dla życia. Gwarancja nie obejmuje usterek wywołanych naprawami wykonywanymi przez nieupoważnione strony trzecie.
- Nie używaj produktu tuż po rozpakowaniu. Przed użyciem należy odczekać, aż urządzenie nagrzeje się do temperatury pokojowej.
- Urządzenia można używać tylko w umiarkowanym klimacie (nie w klimacie zwrotnikowym i podzwrotnikowym).
- Umieść urządzenie na płaskiej, stabilnej powierzchni, która nie jest narażona na wibracje.

- Dopilnuj, by urządzenie nie wystawało za krawędź mebla, na którym stoi.
- Aby zmniejszyć ryzyko pożaru, porażenia prądem i uszkodzenia produktu, nie wystawiaj go na bezpośrednie działanie światła słonecznego, kurzu, deszczu czy wilgoci. Nigdy nie narażaj urządzenia na zamoczenie lub zachłapanie i nie stawiaj na nim ani w jego pobliżu zbiorników wypełnionych cieczą.
- Nie stawiaj żadnych przedmiotów ani zbiorników z płynami, takich jak wazon y itp., na urządzeniu.
- Nie umieszczaj urządzenia w pobliżu źródeł ciepła, takich jak grzejniki, nawiewy, piece czy inne urządzenia (w tym wzmacniacze) emitujące ciepło.
- Nie umieszczaj produktu tam, gdzie wilgotność jest wysoka, a wentylacja słaba.
- Dopilnuj, by zostawić 5 cm wolnego miejsca wokół urządzenia dla zapewnienia odpowiedniej wentylacji. Nie zakrywaj otworów wentylacyjnych urządzenia. Upewnij się, że otwory wentylacyjne nie są zakryte przedmiotami, takimi jak gazety, ściereki, zasłony itp.
- NIGDY nie pozwalaj nikomu, zwłaszcza dziecom, wypychać czegokolwiek w otwory, gniazda i inne szczeliny w obudowie urządzenia: może to skutkować śmiertelnym porażeniem prądem.
- Burze stanowią niebezpieczeństwo dla wszystkich urządzeń elektrycznych. Jeśli przewód zasilający lub przewody antenowe zostaną trafione piorunem, urządzenie może zostać uszkodzone, nawet gdy jest wyłączone. Przed nadejściem burzy należy odłączyć od urządzenia wszystkie przewody i złącza.
- Sluchanie zbyt głośnych dźwięków przez słuchawki douszne i nauszne może powodować utratę słuchu.

Konserwacja

- Przed czyszczeniem urządzenia odłącz przewód zasilający od prądu.
- Do czyszczenia zewnętrznej części obudowy użyj miękkiej, czystej ściereczki. Nigdy nie czyść obudowy chemikaliami ani detergentami.

Baterie

- Zachowaj prawidłową polaryzację, gdy montujesz baterie.
- Nie wystawiaj baterii na działanie wysokich temperatur i nie umieszczaj ich w miejscach, których temperatura może gwałtownie wzrosnąć, np. w pobliżu ognia lub w bezpośrednim świetle słonecznym.
- Nie wystawiaj baterii na działanie nadmiernego ciepła, nie wrzucaj ich do ognia, nie rozmontowuj i nie próbuj ładować zwykłych baterii. Mogłyby wyciek lub eksplodować.
- Nigdy nie stosuj jednocześnie różnych baterii i nie łącz baterii nowych ze starymi.
- Jeśli wiesz, że pilot nie będzie używany przez dłuższy czas (ponad miesiąc), wyjmij z niego baterie, by nie wyciekły.
- Jeśli baterie wyciekną, wytrzyj komorę baterii i zastąp baterie nowymi.
- Nie używaj innych baterii niż wskazane w instrukcji.
- Nie wkładaj baterii do ust - stwarza to ryzyko poparzenia chemicznego.**
- Jeśli bateria zostanie połknięta, może spowodować poważne poparzenia wewnętrzne w zaledwie dwie godziny, czego rezultatem może być śmierć. Trzymaj nowe i stare baterie poza zasięgiem dzieci. Jeśli komora baterii nie zamyka się prawidłowo, przestań używać pilota i trzymaj go poza zasięgiem dzieci. Jeśli podejrzewasz połknięcie baterii lub umieszczenie jej wewnątrz jakiegokolwiek części ciała, natychmiast zgłoś się do lekarza.



Usuwanie produktu i baterii

- Nie wyrzucaj niniejszego urządzenia do niesortowanych śmieci z gospodarstwa domowego. Oddaj je do wyznaczonego punktu odbioru w celu przetworzenia zgodnie z przepisami WEEE. W ten sposób oszczędzasz zasoby naturalne i chronisz środowisko.



- Większość państw UE posiada przepisy regulujące usuwanie baterii. Więcej informacji możesz uzyskać od sprzedawcy lub lokalnych władz.
- Powyższy symbol umieszczany jest na urządzeniach elektrycznych i elektronicznych oraz bateriach (lub na ich opakowaniach), by przypomnieć użytkownikowi o tej zasadzie. Jeśli pod symbolem pojawia się oznaczenie „Hg” lub „Pb”, oznacza to, że baterie zawierają śladowe ilości rtęci (Hg) lub ołowiu (Pb).
- Użytkownicy powinni zgłaszać się do wyznaczonych punktów odbioru zużytych urządzeń i baterii.



Deklaracja zgodności CE i UKCA:

- Sharp Consumer Electronics Poland sp. z o.o. niniejszym oświadcza, że opisywane urządzenia audio jest zgodne z zasadniczymi wymaganiami oraz innymi stosownymi postanowieniami dyrektywy RED 2014/53/UE i brytyjskich przepisów dotyczących urządzeń radiowych z 2017 roku.
- Pełny tekst deklaracji zgodności UE jest dostępny pod linkiem www.sharpconsumer.com, a następnie należy przejść do sekcji pobierania posiadanego modelu i wybrać „CE Statements” (deklaracja zgodności CE).

Akcesoria

- | | |
|---|--------------------------------|
| • 1x Pilot zdalnego sterowania | • 2x Wspornik ścienny |
| • 1x Instrukcja obsługi | • 1x Zestaw wkrętów mocujących |
| • 1x Przewód zasilający dla Wielkiej Brytanii | • 1x Skrócony opis obsługi |
| • 1x Przewód zasilający dla UE | • 2 x bateria AAA |

Przyciski i wskaźniki

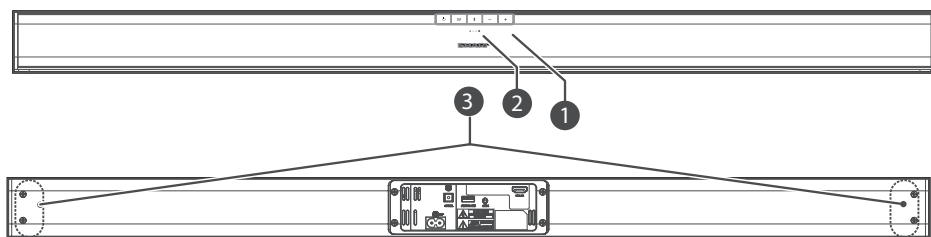

1. Czujnik pilota

2. Wskaźniki LED

- Czerwony: w trybie czuwania (STANDBY).
- Zielony: w trybie AUX.
- Pomarańczowy: w trybie optycznym.
- Niebieski: w trybie Bluetooth.
- Biały: w trybie HDMI ARC.

3. Wkręty wspornika ściennego

4. Przełącznik

Przełączanie urządzenia między trybem włączonym (ON) a trybem czuwania (STANDBY).

5. Przełącznik

Wybieranie funkcji odtwarzania.

6. Przełącznik

Naciśnij i przytrzymaj przycisk, by aktywować parowanie w trybie Bluetooth lub odłączyć sparowane urządzenie.

7. +/- Przełącznik

Zwiększanie/zmniejszanie głośności.

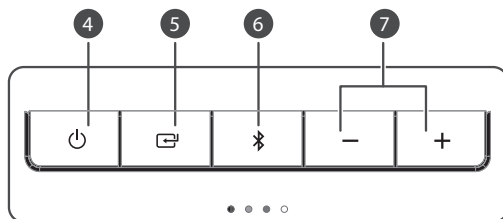

Gniazda wejściowe/wyjściowe

1. AC~ Socket

Podłączenie kabla zasilającego.

2. Gniazdo OPTICAL

Optyczne gniazdo wejściowe jack.

3. SERVICE ONLY Gniazdo

Ten port USB jest gniazdem wyłącznym serwisowym. Nie jest przeznaczony do ładowania smartfonów, tabletek i innych podobnych urządzeń.

4. Gniazdo AUX 1

Podłączenie do zewnętrznego urządzenia audio.

5. Gniazdo HDMI ARC

Podłączenie do telewizora za pomocą kabla HDMI.

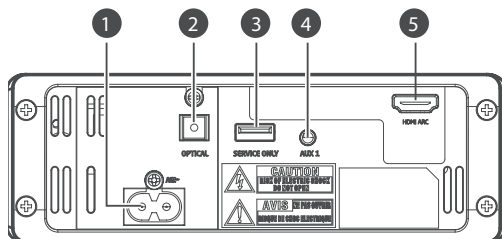

Pilot zdalnego sterowania

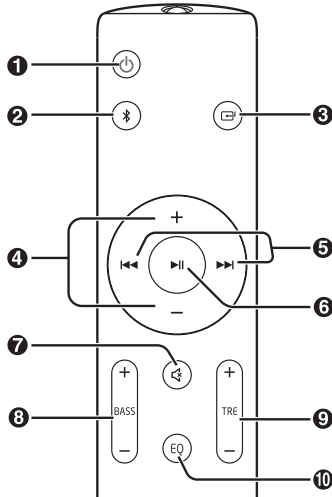

1. **Przycisk** – przełączanie urządzenia między trybem włączenia a trybem czuwania.
2. **Przycisk** – wybór trybu Bluetooth. Naciśnij i przytrzymaj przycisk, by aktywować parowanie w trybie Bluetooth lub odłączyć sparowane urządzenie Bluetooth.
3. **Przycisk** – wybór trybu odtwarzania.
4. **Przyciski** **VOL +/-** – zwiększanie/zmniejszanie poziomu głośności.
5. **Przyciski** – poprzedni/następny utwór w trybie Bluetooth.
6. **Przycisk** – odtwarzanie/pauza/ponowne odtwarzanie w trybie Bluetooth.
7. **Przycisk** (MUTE) – tymczasowe wyłączenie dźwięku lub włączenie dźwięku.
8. **Przycisk** **BASS +/-** – regulacja poziomu tonów niskich.
9. **Przycisk** **TRE +/-** – regulacja poziomu tonów wysokich.
10. **EQ** – wybieranie zaprogramowanego efektu odtwarzania.

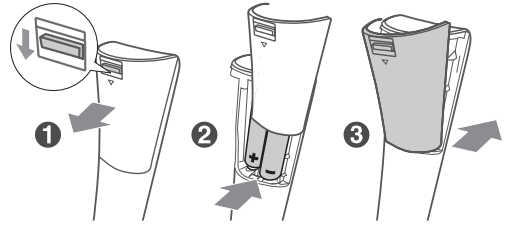

Wymiana baterii w pilocie zdalnego sterowania

1. Naciśnij i wysuń tylną osłonę, aby otworzyć pojemnik na baterie w pilocie zdalnego sterowania.
2. Włóż 2 baterie typu AAA (dostarczone w zestawie). Wkładając baterie, należy pamiętać o prawidłowej polaryzacji, odpowiadającej symbolom (+) i (-) umieszczonym w pojemniku na baterie.
3. Zamknij osłonę pojemnika na baterie.

Ustawienie i montaż

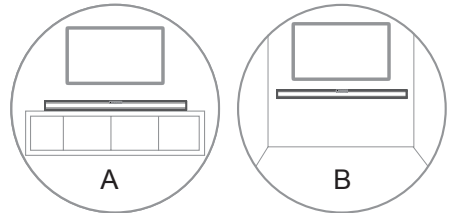

- A: Standardowe ustawienie (umieść Soundbar na równej powierzchni przed telewizorem)
 B: Montaż ścienny

Montaż ścienny

UWAGA:

- Montaż powinien przeprowadzać tylko wykwalifikowany personel. Niepoprawny montaż może powodować poważne obrażenia ciała i szkody materialne (jeśli chcesz montować produkt samodzielnie, najpierw sprawdź, czy w ścianie nie są umieszczone przewody elektryczne lub rury). Sprawdzenie, czy ściana utrzyma całkowity ciężar urządzenia i wsporników ściennych, należy do obowiązków monterów.
- Do instalacji są wymagane dodatkowe narzędzia (nieдостаarczone w zestawie).
- Nie wkręcaj wkrętów za mocno.
- Zachowaj instrukcję, abyś w razie potrzeby mógł wrócić do niej w przyszłości.
- Użyj elektronicznego wykrywacza profili, by zidentyfikować rodzaj ściany przed wierceniem i montażem.

Pierwsza instalacja

Przygotowanie pilota zdalnego sterowania

Dostarczony w zestawie pilot zdalnego sterowania umożliwia zdalną obsługę urządzenia.

- Nawet jeśli używasz pilota w obrębie jego zasięgu (6 m), jego prawidłowe działanie może być niemożliwe, gdy między urządzeniem a pilotem znajdują się jakiegokolwiek przeszkody.
- Jeśli używasz pilota w pobliżu innych urządzeń emitujących fale podczerwone lub innych pilotów wykorzystujących podczerwień, pilot może nie działać prawidłowo. Podobnie inne urządzenia mogą działać nieprawidłowo.

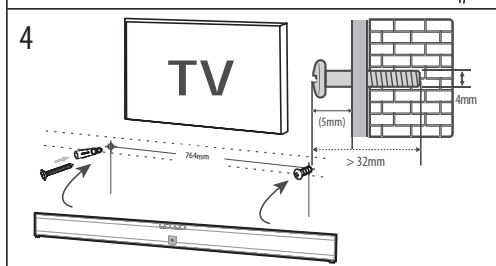
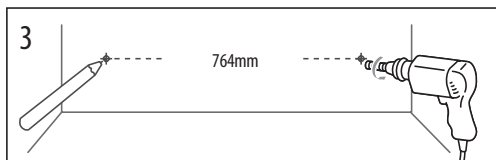
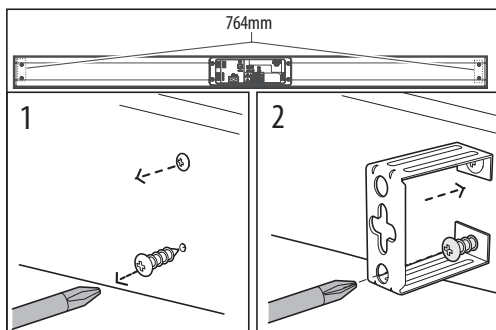

1. Zdejmij wkręty z obudowy urządzenia.
2. Przymocuj wsporniki ścienne do urządzenia za pomocą wcześniej zdjętych wkrętów.
3. Wywierć w ścianie dwa równoległe otwory (każdy o średnicy od 4mm do 8mm, w zależności od rodzaju ściany). Odległość między otworami powinna być równa 764 mm. W razie potrzeby dokładnie wciśnij po jednym kołku rozporowym do każdego otworu.
4. Zostaw 5 mm odstępu między ścianą a główką wkrętu. Podnieś urządzenie z przymocowanymi wspornikami i nakieruj otworami na główki wkrętów, by je zamontować.

Złącza

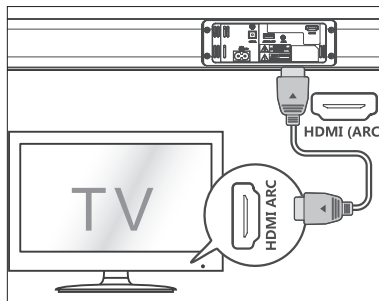

Wejście HDMI ARC

Funkcja ARC (Audio Return Channel) pozwala przesyłać dźwięk z telewizora obsługującego tryb ARC do soundbara za pomocą pojedynczego połączenia HDMI. By skorzystać z funkcji ARC, sprawdź, czy twój telewizor obsługuje funkcje HDMI-CEC i ARC oraz czy jest prawidłowo ustawiony. Przy prawidłowym ustawieniu możesz używać pilota od telewizora do regulacji głośności (VOL +/- i przycisk MUTE) soundbara.

– Podłącz przewód HDMI (niezawarty w zestawie) do gniazda HDMI (ARC) urządzenia oraz do gniazda HDMI (ARC) w twoim telewizorze zgodnym z tym standardem. Naciśnij przycisk na pilocie, by wybrać HDMI ARC.

WSKAZÓWKI:

- Telewizor musi obsługiwać HDMI-CEC oraz funkcję ARC. Funkcje HDMI-CEC i ARC muszą być włączone.
- Metoda włączania funkcji HDMI-CEC i ARC może się różnić w zależności od telewizora. Więcej o funkcji ARC dowiesz się z instrukcji obsługi telewizora.
- Tylko kable w standardzie 1.4 lub wyższym obsługują ARC.

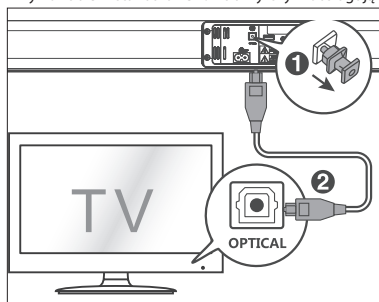

Wejście optyczne (OPTICAL)

- Zdejmij osłonę ochronną gniazda optycznego, a następnie podłącz przewód OPTICAL (niezawarty w zestawie) do wyjścia optycznego telewizora oraz wejścia optycznego urządzenia.

WSKAZÓWKI:

Jeśli w trybie HDMI ARC/OPTICAL nie słyszysz dźwięku, a wskaźniki HDMI ARC/OPTICAL migają szybko, musisz aktywować sygnał PCM na urządzeniu źródłowym (np. telewizorze, odtwarzaczu DVD czy Blu-ray).

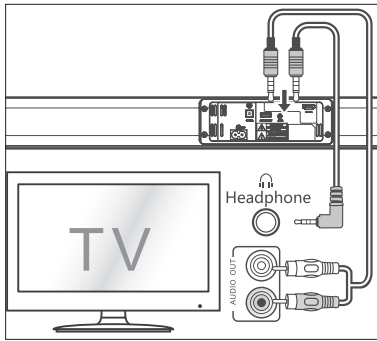

AUX

- Użyj kabla RCA-3,5 mm (niezawarty w zestawie), by połączyć wyjściowe gniazda audio telewizora z gniazdem AUX 1 zestawu.
- Użyj kabla 3,5 mm-3,5 mm (niezawarty w zestawie), by połączyć gniazdo słuchawkowe telewizora lub innego urządzenia zewnętrznego z gniazdem AUX 1 zestawu.

WSKAZÓWKI:

Podczas słuchania dźwięku z TV przez słuchawki regulacja głośności będzie możliwa bezpośrednio z pilota od TV.

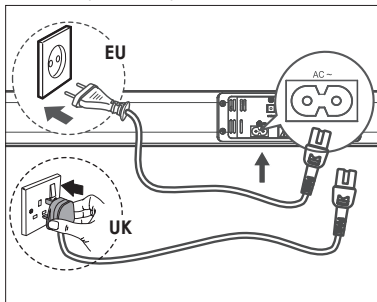

Podłączenie do zasilania

- Przed podłączeniem do zasilania upewnij się, że prawidłowo dokonales wszystkich innych połączeń zestawu.
- Ryzyko uszkodzenia produktu!** Upewnij się, że napięcie źródła zasilania odpowiada napięciu wskazanemu z tyłu lub z boku urządzenia.
- Podłącz przewód zasilający do gniazda prądu zmiennego urządzenia, a następnie do gniazdka ściennego.

Podstawy obsługi soundbara

Tryb czuwania/Włczenie

- Po pierwszym podłączeniu urządzenia do prądu zostanie uruchomiony tryb czuwania. Wskaźnik zasilania zapali się na czerwono.
- Naciśnij przycisk Φ na pilocie, by włączyć (ON) lub wyłączyć (OFF) urządzenie.
- Odcłóż wtyczkę od gniazdka, jeśli chcesz całkowicie wyłączyć urządzenie.
 - Jeśli podłączony jest telewizor lub inny odtwarzacz zewnętrzny (tylko dla gniazda AUX), urządzenie automatycznie włączy się po włączeniu telewizora lub odtwarzacza.
- Gdy urządzenie nie odbierze sygnału przez ponad 15 minut, automatycznie przejdzie w tryb czuwania.

Wybór trybu

Naciskaj wielokrotnie przycisk źródła \square lub wciśnij przycisk AUX, BT (Bluetooth), OPTICAL albo HDMI ARC na pilocie, by wybrać żądany tryb.

- Czerwony: In STANDBY mode.
- Zielony: w trybie AUX.
- Pomarańczowy: w trybie optycznym.
- Niebieski: w trybie Bluetooth.
- Biały: w trybie HDMI ARC.

Regulacja głośności

- Naciskaj przyciski + / - na urządzeniu lub przyciski VOL+ / VOL- na pilocie, by regulować poziom głośności.
- Jeśli chcesz wyłączyć dźwięk, naciśnij przycisk wyciszenia MUTE na pilocie. Naciśnij ponownie przycisk wyciszenia MUTE lub przyciski VOL+ / VOL- na urządzeniu albo pilocie, by z powrotem włączyć dźwięk.
- Podczas regulacji głośności wskaźnik jej statusu miga szybko.
- Gdy ustawisz maksymalny poziom głośności, po ponownym naciśnięciu przycisku VOL+ wskaźnik mignie raz. Gdy ustawisz minimalny poziom głośności, po ponownym naciśnięciu przycisku VOL- wskaźnik mignie raz.

Wybór efektu equalizera (EQ)

- Podczas odtwarzania naciśnij przycisk EQ na pilocie, by wybierac zaprogramowane efekty odtwarzania: MOVIE - film (polecany do oglądania filmów), MUSIC - muzyka (polecany do słuchania muzyki), NEWS - wiadomości (polecany do słuchania wiadomości).
 - MOVIE - dioda LED miga na pomarańczowo
 - MUSIC - dioda LED miga na niebiesko
 - NEWS - dioda LED miga na zielono

AUX/OPTICAL/HDMI ARC

- Upewnij się, że urządzenie jest podłączone do telewizora lub odtwarzacza audio.
- Gdy urządzenie jest włączone, naciskaj wielokrotnie przycisk źródła \square lub wciśnij przycisk AUX, BT (Bluetooth), OPTICAL albo HDMI ARC na pilocie, by wybrać żądany tryb.
- Funkcje odtwarzania dostosuj za pomocą przycisków odtwarzacza audio.
- Naciśnij przycisk VOL +/-, by ustawić poziom głośności.

WSKAZÓWKI:

Jeśli w trybie HDMI ARC/OPTICAL nie słyszysz dźwięku, a wskaźniki HDMI ARC/OPTICAL migają szybko, musisz aktywować sygnał PCM na urządzeniu źródłowym (np. telewizorze, odtwarzaczu DVD czy Blu-ray).

Obsługa trybu Bluetooth

Parowanie urządzeń Bluetooth

Przy pierwszym łączeniu urządzenia Bluetooth z zestawem musisz sparować oba urządzenia.

UWAGA:

- Zasięg sygnału między zestawem a urządzeniem Bluetooth wynosi około 8 metrów (jeśli między urządzeniami nie znajduje się żaden przedmiot).
- Zanim podłączysz urządzenie Bluetooth do tego zestawu, upewnij się, że znasz jego dane techniczne.
- Nie wszystkie urządzenia z łącznością Bluetooth są kompatybilne z zestawem.
- Każdy przedmiot ustawiony między zestawem a urządzeniem Bluetooth może zmniejszać zasięg sygnału.
- Jeśli sygnał jest za słaby, urządzenie Bluetooth może się rozłączyć, ale wróci automatycznie do trybu parowania.

1. Gdy urządzenie jest włączone, naciśnij przycisk (Bluetooth) na pilocie, by wybrać tryb Bluetooth. Zapali się niebieski wskaźnik.
2. Aktywuj urządzenie z łącznością Bluetooth i rozpocznij wyszukiwanie urządzeń. Na liście dostępnych urządzeń pojawi się urządzenie „SHARP HT-SB110”.
- Jeśli nie możesz wykryć zestawu, naciśnij i przytrzymaj przycisk parowania \mathbb{N} na pilocie, by go wyszukać. Rozlegnie się komunikat głosowy „Pairing (Parowanie)”, a niebieski wskaźnik zacznie szybko mrugać.
3. Wybierz urządzenie „SHARP HT-SB110” z listy dostępnych urządzeń. Po komunikacie głosowym „Paired (Sparowano)” soundbar zostanie prawidłowo podłączony, a wskaźnik zapali się ciąglym światłem.
4. Możesz rozpocząć odtwarzanie muzyki z podłączonego urządzenia zewnętrznego.

By przerwać połączenie Bluetooth, możesz:

- Przełączyć soundbar na inny tryb.
- Dezaktywować funkcję Bluetooth na urządzeniu zewnętrznym. Urządzenia zostaną prawidłowo rozłączone po komunikacie głosowym „Disconnected (Rozłączono)”.
- naciśnięć i przytrzymać przycisk \mathbb{N} na pilocie.

WSKAZÓWKI:

- W razie potrzeby wprowadź hasło „0000”.
- Jeśli przez dwie minuty nie sparujesz z soundbarem żadnego innego urządzenia Bluetooth, zestaw reaktywuje poprzednie połączenie.
- Urządzenia rozłączają się, jeśli urządzenie zewnętrzne znajdzie się poza zasięgiem sygnału.
- W celu ich ponownego połączenia umieść urządzenie zewnętrzne w zasięgu sygnału.
- Po oddaleniu urządzenia i ponownym umieszczeniu go w zasięgu sygnału sprawdź, czy jest nadal podłączone do zestawu.
- Jeśli połączenie zostało przerwane, postępuj zgodnie z powyższymi instrukcjami, by ponownie sparować urządzenia.

Odtwarzanie muzyki z urządzenia Bluetooth.

- Jeśli podłączone urządzenie zewnętrzne obsługuje funkcję Advanced Audio Distribution Profile (A2DP), możesz odtwarzać muzykę na soundbarze.
- Jeśli urządzenie obsługuje również funkcję Audio Video Remote Control Profile (AVRCP), możesz użyć soundbara, by przełączać utwory przechowywane na urządzeniu Bluetooth.

1. Sparuj urządzenie z zestawem.
2. Zaczynaj odtwarzać muzykę z urządzenia (jeśli obsługuje funkcję A2DP).
3. Użyj pilota, by przełączać utwory (jeśli urządzenie obsługuje funkcję AVRCP).
- By zatrzymać lub wznović odtwarzanie, naciśnij przycisk \mathbb{N} na pilocie.
- By przełączyć piosenkę, naciśnij przycisk \mathbb{M} / \mathbb{M} na pilocie.

- Połącz się bezpośrednio z odtwarzaczem Blue-ray/innym źródłem - niektóre telewizory nie przesyłają sygnału audio. Telewizor może być ustawiony na zmienny sygnał wyjściowy. Upewnij się, że sygnał wyjściowy ustawiony jest na poziom stały (FIXED) lub standardowy (STANDARD), a nie zmienny (VARIABLE). Więcej informacji znajdziesz w instrukcji obsługi telewizora.

Jeśli używasz trybu Bluetooth, upewnij się, że głośność urządzenia źródłowego jest włączona i że urządzenie nie jest wyciszone.

Pilot nie działa

Zanim wciśniesz jakkolwiek przycisk sterowania, wybierz właściwe źródło. Zmniejsz dystans między pilotem a zestawem. Włóż baterie, zachowując właściwą polaryzację (+/-). Wymień baterie. Skieruj pilot bezpośrednio na czujnik z przodu urządzenia.

Dźwięk jest brzęczący lub szumiący

Upewnij się, że wszystkie kable są prawidłowo podłączone. Podłącz inne urządzenie źródłowe (telewizor, odtwarzacz Blu-ray itp.), by sprawdzić, czy jakość dźwięku się poprawi. Jeśli nie, może to oznaczać usterkę zestawu.

Podłącz urządzenie do innego wejścia soundbara.

Moje urządzenie z łącznością Bluetooth nie wyszukuje soundbara

Upewnij się, że urządzenie zewnętrzne ma aktywną funkcję Bluetooth. Ponownie sparuj soundbar z urządzeniem.

Zestaw posiada funkcję wyłączenia się po 15 minutach, zgodną ze standardem energooszczędności ERP II.

Gdy sygnał wejścia zewnętrznego urządzenia jest zbyt słaby, soundbar wyłączy się automatycznie po 15 minutach. Zwiększ głośność urządzenia zewnętrznego.

Rozwiązywanie problemów

Aby zachować gwarancję, nigdy nie próbuj naprawiać urządzenia samodzielnie. Jeśli podczas użytkowania zestawu wystąpią problemy, przejrzyj poniższą listę przed wezwaniem serwisanta.

Brak zasilania

Upewnij się, że przewód zasilający jest prawidłowo podłączony.

Upewnij się, że w gniazdku jest prąd.

Naciśnij przycisk Standby na pilocie lub soundbarze, by włączyć soundbar.

Nie słychać dźwięku

Zwiększ głośność. Zwiększ poziom głośności za pomocą przycisku na pilocie lub z prawej strony soundbara.

Naciśnij przycisk MUTE na pilocie, by sprawdzić, czy dźwięk nie jest wyciszony.

Naciśnij przycisk źródła SOURCE, by wybrać inne źródło sygnału.

Jeśli dźwięku nie słychać podczas korzystania z któregośkolwiek wejścia cyfrowego:

- spróbuj przełączyć sygnał wyjściowy na PCM lub

Dane techniczne

Model	HT-SB110
Soundbar	
Zasilanie	AC ~ 220-240V, 50Hz
Pobór mocy	30W
Znamionowe zużycie energii	10 W
Pobór mocy - Tryb czuwania	<0,5 W
Moc wyjściowa	2 x 15 W (RMS)
Zakres częstotliwości	60Hz - 20KHz
Bluetooth	
Wersja	V 4.2
Maksymalny poziom przekazywanej mocy	<20 dbm
Pasma częstotliwości	2402 MHz ~ 2480 MHz
Pilot zdalnego sterowania	
Rodzaj baterii	2 x R03/AAA



Важные инструкции по технике безопасности



Следует внимательно прочитать настоящие правила техники безопасности и соблюдать следующие меры предосторожности до начала работы устройства:



Символ молнии со стрелкой на конце, помещенный в равносторонний треугольник, предупреждает пользователя о неизолированном «опасном напряжении» в коже устройства, которое может быть достаточно высоким для того, чтобы создавать угрозу поражения электрическим током.



Восклицательный знак в равностороннем треугольнике уведомляет пользователя о важных инструкциях по эксплуатации и техническому (сервисному) обслуживанию, которые содержатся в сопроводительной документации устройства.

Для предотвращения пожара следует держать свечи и иные источники открытого огня на расстоянии от данного продукта.



Предупреждение:

- В процессе использования устройства всегда соблюдайте основные правила техники безопасности, особенно в присутствии детей.
- Дети должны находиться под надзором, чтобы они не могли играть с устройством.
- Не допускайте повреждения шнура питания, не ставьте на него тяжелые предметы, не растягивайте и не скручивайте его. Также не подсоединяйте к нему удлинительные кабели. Повреждение шнура питания может привести к возгоранию или поражению электрическим током.
- Если шнур питания поврежден, его во избежание возникновения опасных ситуаций должен заменить производитель, сервисный агент или другие лица аналогичной квалификации.
- Устройство нужно подключить к розетке 220-240 В перем. тока, 50 Гц. Использование более высокого напряжения может привести к нарушению функционирования устройства и даже возгоранию.
- Если вилка устройства не подходит к розетке, не применяйте силу, чтобы вставить ее.
- Прежде чем отключать устройство от источника питания, выключите его.
- Не подключайте и не отключайте шнур питания мокрыми руками. Это может привести к поражению электрическим током.
- Отключите шнур питания, если устройство не используется в течение длительного времени.
- Вы всегда должны иметь свободный доступ к сетевой вилке.
- Данное изделие не содержит компонентов, техническое обслуживание которых пользователь может осуществлять самостоятельно. В случае возникновения неисправностей следует связаться с производителем или представителем авторизованного сервисного центра. Контакт с некоторыми частями внутри устройства может представлять опасность для жизни. Гарантия

производителя не распространяется на неисправности, возникшие вследствие проведения ремонта неуполномоченными третьими лицами.

- Не используйте устройство сразу после распаковки. Перед использованием дождитесь, пока температура устройства не достигнет значения комнатной.
- Данное изделие предназначено для использования только в условиях умеренного климата (не тропического/субтропического).
- Установите изделие на ровную, устойчивую поверхность, не подверженную воздействию вибраций.
- Убедитесь в том, что изделие и его компоненты не нависают над краем мебели, на которую оно установлено.
- Во избежание рисков возгорания, поражения электрическим током или повреждения данного изделия не подвергайте его воздействию прямых солнечных лучей, пыли, дождя и влаги. Не допускайте попадания на изделие капель или брызг жидкостей, не ставьте на изделие или рядом с ним наполненные жидкостью емкости, например вазы.
- Не устанавливайте рядом с ним источники тепла, например радиаторы, обогреватели, печи или другие устройства (включая усилители), вырабатывающие тепло.
- Не устанавливайте изделие с повышенным уровнем влажности и плохой вентиляцией.
- Оставьте вокруг устройства свободный зазор минимум 5 см для обеспечения надлежащей вентиляции. Не закрывайте вентиляционные отверстия устройства. Убедитесь в том, что вентиляционные отверстия не закрывают другие предметы, например газеты, скатерти, шторы и т. д.
- НЕ ПОЗВОЛЯЙТЕ никому, особенно детям, вставлять посторонние предметы в порты, слоты и прочие отверстия в корпусе устройства, поскольку это может привести к поражению электрическим током с летальным исходом.
- Грозы представляют опасность для всех электрических устройств. Удар молнии в сетевой или антенный провод может привести к повреждению устройства, даже если оно выключено. Перед грозой необходимо отключить все кабели и провода.
- Чрезмерное звуковое давление из наушников и головной гарнитуры может привести к потере слуха.

Техническое обслуживание

- Прежде чем приступать к очистке устройства, отключите шнур питания от источника энергии.
- Для очистки внешней поверхности устройства используйте мягкую и чистую салфетку. Никогда не очищайте еще с помощью химических или моющих средств.

Батарейки

- Вставляя батарейки, обращайте внимание на полярность.
- Не подвергайте батарейки воздействию высоких температур и не размещайте их в местах, где возможно быстрое повышение температуры, например, вблизи огня или в области воздействия прямых солнечных лучей.
- Не подвергайте батарейки воздействию чрезмерного лучистого тепла, не бросайте их в огонь, не разбирайте их и не пытайтесь повторно зарядить севшие батарейки. Они могут протечь или взорваться.
- Никогда не используйте разные батарейки или комбинация старых и новых батареек.
- Если пульт дистанционного управления не будет использоваться в течение длительного периода (свыше одного месяца), во избежание протекания батареек выньте их из пульта.
- Если батарейки протекли, вытрите внутреннюю часть отсека для батареек и замените их новыми.
- Используйте только указанные батарейки.



Не допускайте проглатывания батареек, существует опасность химического ожога

- Проглатывание батареек может привести к возникновению тяжелых внутренних ожогов уже в течение 2 часов и смерти. Держите новые и использованные батарейки в недоступном для детей месте. Если не получается надежно закрыть отсек для батареек, прекратите использование изделия и держите его в недоступном для детей месте. В случае возникновения подозрений относительно проглатывания батареек или попадания их в какую-либо часть организма немедленно обратитесь к врачу.

Утилизация оборудования и батареек

- Не выбрасывайте данное изделие или батарейки вместе с несортированными городскими отходами. Обратитесь на специальный пункт приема отходов электронного и электрического оборудования для последующей утилизации в соответствии с местными законодательными предписаниями. Так вы вносите свой вклад в сохранение ресурсов и защиту окружающей среды.
- В большинстве стран ЕС утилизация батареек регулируется законодательными положениями. Для получения более подробной информации обратитесь к продавцу или местные органы власти.
- Приведенный выше символ наносится на электрическое и электронное оборудование, а также батарейки (или их упаковку) в качестве напоминания. Если под символом имеется обозначение «Hg» или «Pb», это говорит о том, что батарейка содержит следы ртути (Hg) или свинца (Pb) соответственно.
- Пользователи обязаны сдавать отработавшее оборудование и батарейки в существующие пункты возврата.



Заявление о соответствии требованиям для получения маркировки CE и UKCA:

- Настоящим компания Sharp Consumer Electronics Poland sp. z o.o. заявляет, что данное аудиоустройство соответствует обязательным требованиям и прочим важным положениям Директивы ЕС по радиооборудованию 2014/53/EU и Директивы Великобритании в отношении радиооборудования от 2017 года.
- Для ознакомления с полным текстом Декларации о соответствии требованиям ЕС перейдите по ссылке www.sharpconsumer.com, откройте раздел загрузки для вашей модели и выберите документ «CE Statements».

Принадлежности

- | | |
|--------------------------------------|---|
| • 1x пульт дистанционного управления | • 2x кронштейн для настенного монтажа |
| • 1 руководство пользователя | • 1x набор креплений для настенного монтажа |
| • 1x шнур питания (Великобритания) | • 1x руководство по быстрому запуску |
| • 1x шнур питания (ЕС) | • 2x батарейка AAA |

Элементы управления

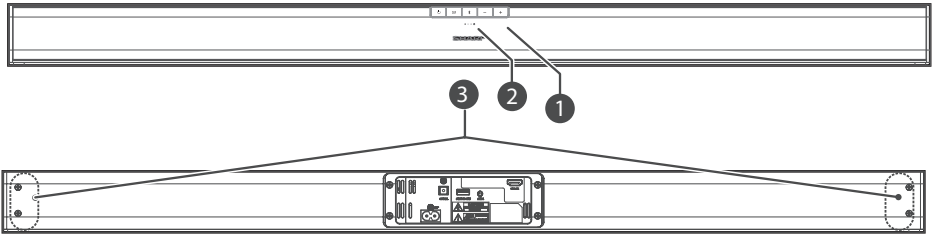

1. Датчик пульта дистанционного управления

2. Светодиодные индикаторы:

- Красный индикатор: в режиме ожидания.
- Зеленый индикатор: в режиме AUX.
- Оранжевый индикатор: в оптическом режиме.
- Синий индикатор: в режиме Bluetooth.
- Белый индикатор: в режиме HDMI ARC.

3. Винты кронштейна для настенного монтажа

4. Кнопка 

Переключение устройства между режимами работы и ожидания.

5. Кнопка 

Выбор функции воспроизведения.

6. Кнопка 

Выбор режима Bluetooth. Нажмите и удерживайте для активации функции сопряжения в режиме Bluetooth или отсоединения подключенного устройства Bluetooth.

7. Кнопки +/-

Повышение/снижение уровня громкости.

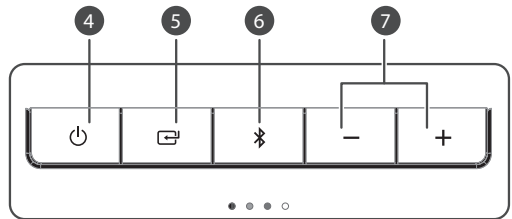

Входы/выходы

1. Разъем AC-

Подключение шнура питания.

2. Гнездо OPTICAL

Оптический входной разъем.

3. Разъем SERVICE ONLY

USB-разъем предназначен только для сервисного обслуживания. Он не предназначен для зарядки смартфонов, планшетов или подобных устройств.

4. Гнездо AUX 1

Подключение к внешнему аудиоустройству.

5. Гнездо HDMI ARC

Подключение к телевизору через кабель HDMI.

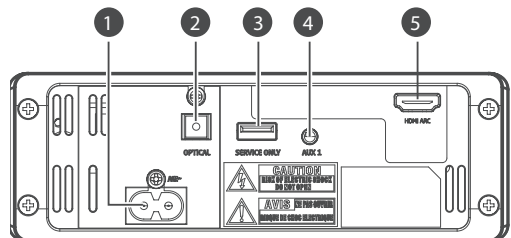

Пульт дистанционного управления

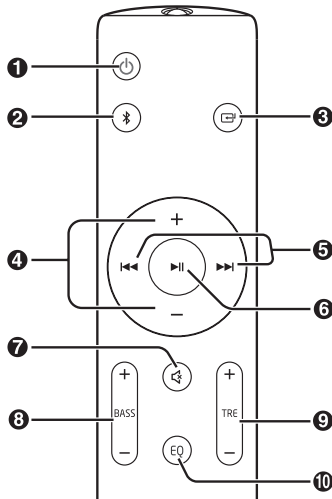

1. – переключение устройства между режимами работы и ожидания.
2. – выбор режима Bluetooth. Нажмите и удерживайте для активации функции сопряжения в режиме Bluetooth или отсоединения подключенного устройства Bluetooth.
3. – выбор функции воспроизведения.
4. **Громкость +/-** – повышение/снижение уровня громкости.
5. – переход к предыдущей/следующей дорожке в режиме Bluetooth.
6. – воспроизведение/пауза/возобновление воспроизведения в режиме Bluetooth.
7. – (ВЫКЛЮЧИТЬ ЗВУК) Отключение или повторное включение звука.
8. **BASS +/-** – регулировка уровня нижних частот.
9. **TRE +/-** – регулировка уровня верхних частот.
10. **EQ** – выбор предварительно настроенного режима звучания.

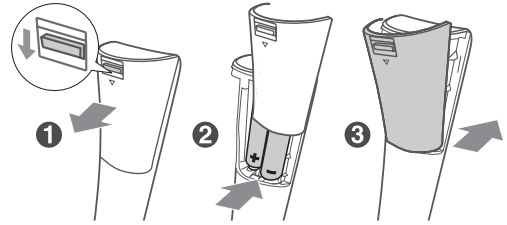

Замена батарейки пульта ДУ

1. Нажмите на заднюю крышку и сдвиньте ее, чтобы открыть отсек для батареек пульта ДУ.
2. Вставьте две батарейки AAA (входят в комплект). Убедитесь в том, что обозначения (+) и (-) на концах батареек совпадают с обозначениями (+) и (-) на отсеке для батареек.
3. Закройте крышку отсека для батареек.

Размещение и крепление

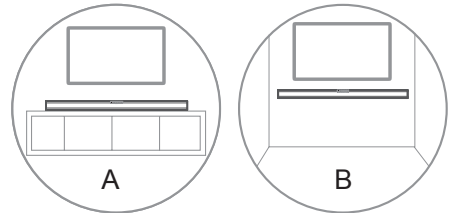

A: Обычное размещение (установите звуковую панель на ровную поверхность перед телевизором)

B: Настенный монтаж

Настенный монтаж

ПРИМЕЧАНИЕ.

- Работы по монтажу должен выполнять только квалифицированный персонал. Неправильная сборка влечет за собой риск получения серьезных травм или повреждения имущества (если вы собираетесь устанавливать данное изделие самостоятельно, проверьте, не проложены ли в стене коммуникации, например электропроводка или водопроводные трубы). Лицо, производящее установку, несет ответственность за проверку способности стены выдерживать общий вес устройства и кронштейнов для настенного монтажа.
- Для установки требуются дополнительные инструменты (не входят в комплект).
- Не перегоняйте винты.
- Сохраните данное руководство для использования в будущем.
- Прежде чем приступить к сверлению и монтажу, определите тип стены при помощи электронного детектора неоднородностей.

Первая установка

Подготовка пульта дистанционного управления

Входящий в комплект пульт ДУ позволяет управлять устройством на расстоянии.

- Даже если пульт ДУ применяется на эффективном расстоянии в 6 м, он может не работать, если между ним и устройством имеются какие-либо препятствия.
- Пульт ДУ может работать неправильно, если он применяется рядом с другими изделиями, которые генерируют инфракрасные лучи, или если рядом с устройством работают другие устройства с пультом дистанционного управления, использующим инфракрасные лучи. В свою очередь другие устройства также могут работать неправильно.

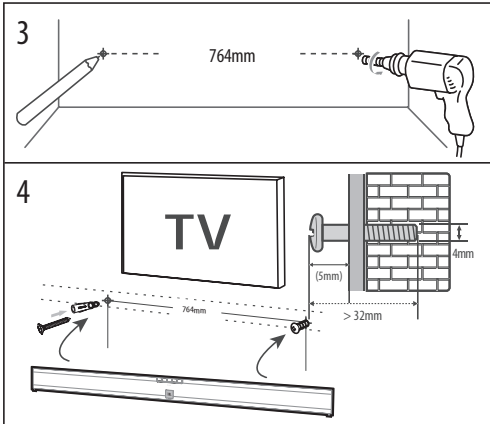
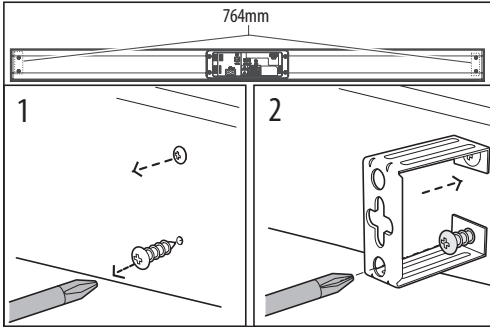

1. Извлеките винты из основного устройства.
2. Прикрепите кронштейн для настенного монтажа к основному устройству при помощи извлеченных из него винтов.
3. Высверлите в стене 2 параллельных отверстия ($\varnothing 4$ мм – 8 мм каждое в зависимости от типа стены). Расстояние между отверстиями должно составлять 764 мм.
 - При необходимости надежно зафиксируйте по одному дюбелю в каждом отверстии.
4. Оставьте между стеной и головкой винта зазор в 5мм. Поднимите устройство с установленным кронштейном для настенного монтажа над головками винтов и установите его на место.

Подключения

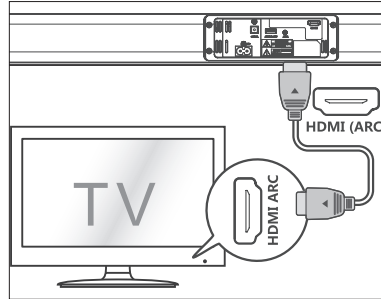

Вход HDMI ARC

Функция ARC (Audio Return Channel, обратный аудиоканал) позволяет передавать аудиосигнал с телевизора с поддержкой технологии ARC на звуковую панель посредством одного разъема HDMI. Для использования функции ARC удостоверьтесь в том, что ваш телевизор поддерживает технологию HDMI-CEC и ARC и произведите соответствующие настройки. При правильной настройке вы можете регулировать громкость звуковой панели при помощи пульта ДУ (кнопки регулировки громкости и отключения звука).

- Подключите кабель HDMI (не входит в комплект) от разъема HDMI (ARC) устройства к разъему HDMI (ARC) телевизора с поддержкой технологии ARC. Затем выберите функцию HDMI ARC при помощи кнопки на пульте ДУ.

СОВЕТ.

- Ваш телевизор должен поддерживать функцию HDMI-CEC и ARC. Необходимо включить функции HDMI-CEC и ARC.
- Способы настройки HDMI-CEC и ARC на разных телевизорах могут различаться. Более подробная информация о функции ARC приведена в руководстве по эксплуатации телевизора.
- Функцию ARC поддерживают только кабели HDMI версии 1.4 или выше.

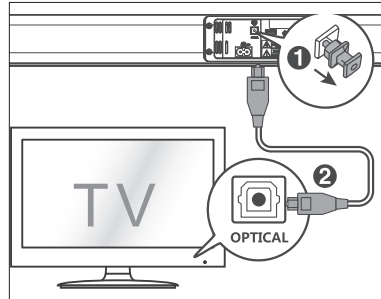

ОПТИЧЕСКИЙ ВХОД

- Снимите с разъема OPTICAL защитный колпачок, затем подключите оптический кабель (не входит в комплект) к выходному разъему OPTICAL телевизора и разъему OPTICAL устройства.

СОВЕТ:

Если в режиме HDMI ARC/OPTICAL устройство не выводит звук, а индикаторы HDMI ARC/OPTICAL быстро мигают, возможно, вам нужно активировать выход сигнала ИКМ на источнике (например, телевизор, проигрыватель DVD или Blu-ray).

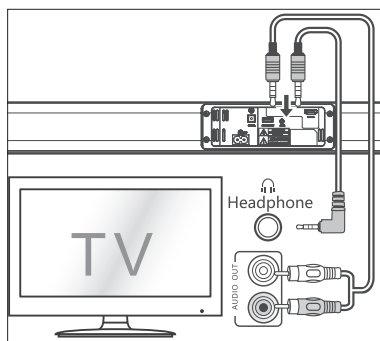

АUX

- Для соединения аудиовыходов телевизора с разъемом AUX 1 на устройстве используйте аудиокабель RCA на 3,5 мм (не входит в комплект).
- Для соединения аудиовыходов телевизора или наушников внешнего устройства с разъемом AUX 1 на устройстве используйте аудиокабель 3,5 мм на 3,5 мм (не входит в комплект).

СОВЕТ:

При использовании выхода для наушников на телевизоре вы сможете регулировать громкость непосредственно при помощи пульта ДУ телевизора.

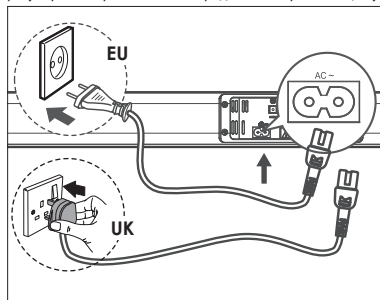

Подключение питания

- Прежде чем подключать шнур питания переменным током, выполните все прочие подключения.
- Риск повреждения изделия!** Убедитесь в том, что напряжение источника питания соответствует напряжению, указанному на этикетке на обратной или нижней стороне устройства.
- Подключите кабель питания к разьему переменного тока (AC~) устройства, а затем к розетке.

Основная эксплуатация

Режим ожидания / работы

- После первого подключения к сетевой розетке устройство находится в режиме ожидания. Загорается красный индикатор питания.
- Чтобы включить или выключить основное устройство, нажмите кнопку \odot на пульте ДУ.
- Чтобы выключить устройство полностью, выньте сетевую вилку из розетки.
- Если подключен телевизор или внешнее устройство (только для разъема AUX), устройство автоматически включится при включении телевизора или внешнего устройства.

- В случае отсутствия входного сигнала в течение более чем 15 минут устройство автоматически переходит в режим ожидания.

Выбор режима

Чтобы выбрать нужный режим, несколько раз нажмите кнопку \square на устройстве или кнопку AUX, BT (Bluetooth), OPTICAL, HDMI ARC на пульте ДУ.

- Красный индикатор: в режиме ожидания.
- Зеленый индикатор: в режиме AUX.
- Оранжевый индикатор: в оптическом режиме.
- Синий индикатор: в режиме Bluetooth.
- Белый индикатор: в режиме HDMI ARC.

Регулировка громкости

- Чтобы отрегулировать громкость, нажимайте кнопки + / - на устройстве или кнопки VOL+ / VOL- или пульт ДУ.
- Чтобы выключить звук, нажмите кнопку MUTE на пульте ДУ. Чтобы снова включить звук, еще раз нажмите кнопку MUTE или кнопки VOL+ / VOL- на устройстве или пульте ДУ.
- В процессе регулировки громкости индикатор состояния быстро мигает.
- При повторном нажатии кнопки VOL+ после достижения максимального уровня громкости индикатор состояния мигает один раз. При повторном нажатии кнопки VOL- после достижения минимального уровня громкости индикатор состояния мигает один раз.

Выбор эквалайзера (EQ)

- В процессе воспроизведения на пульте ДУ нажмите кнопку EQ (ЭКВАЛАЙЗЕР), чтобы выбрать предварительно настроенный эквалайзер: Movie (рекомендуется для просмотра фильмов), Music (рекомендуется для прослушивания музыки), NEWS (рекомендуется для прослушивания новостей), MOVIE (ФИЛЬМ) – светодиод мигает оранжевым светом, MUSIC (МУЗЫКА) – светодиод мигает синим светом, NEWS (НОВОСТИ) – светодиод мигает зеленым светом

AUX/OPTICAL/HDMI ARC

- Убедитесь в том, что устройство подключено к телевизору или аудиоустройству.
- Чтобы выбрать нужный режим, в процессе работы устройства несколько раз нажмите кнопку \square на устройстве или кнопку AUX, OPTICAL, HDMI ARC на пульте ДУ.
- Управляйте функциями воспроизведения непосредственно на аудиоустройстве.
- Нажмите кнопку VOL +/-, чтобы установить нужный уровень громкости.

СОВЕТ:

Если в режиме HDMI ARC/OPTICAL устройство не выводит звук, а индикаторы HDMI ARC/OPTICAL быстро мигают, возможно, вам нужно активировать выход сигнала ИКМ на источнике (например, телевизор, проигрыватель DVD или Blu-ray).

Использование Bluetooth

Сопряжение устройств Bluetooth

При первом подключении устройства Bluetooth к данному проигрывателю необходимо выполнить его сопряжение с проигрывателем.

ПРИМЕЧАНИЕ.

- Рабочий диапазон между данным проигрывателем и устройством Bluetooth составляет приблизительно 8 метров (если между устройством Bluetooth и проигрывателем отсутствуют посторонние предметы).
- Прежде чем подключать устройство Bluetooth к данному проигрывателю, изучите его технические характеристики.
- Совместимость со всеми устройствами Bluetooth не гарантируется.
- Любые препятствия между проигрывателем и устройством Bluetooth сокращают рабочий диапазон.

– Если сигнал слишком слаб, принимающее устройство Bluetooth может отсоединиться, но затем оно снова автоматически войдет в режим сопряжения.

1. В процессе работы нажмите кнопку (Bluetooth) на пульте ДУ или устройстве, чтобы выбрать режим Bluetooth. Синий индикатор начнет мигать.
 2. Включите устройство Bluetooth и выберите режим поиска. В списке устройств Bluetooth появится пункт «SHARP HT-SB110».
- Если у вас не получается найти устройство, нажмите и удерживайте кнопку $\$$ на пульте ДУ, чтобы сделать устройство доступным для поиска. После голосового сообщения «Pairing» («Сопряжение») синий индикатор начнет быстро мигать.
3. Выберите «SHARP HT-SB110» в списке сопряжения. Голосовое сообщение «Paired» («Сопряжение выполнено») обозначает, что система успешно подключена. Синий индикатор горит непрерывным светом.
 4. Начните воспроизведение музыки с подключенного устройства Bluetooth.

Отключить функцию Bluetooth можно следующими способами:

- Переключиться на другую функцию устройства.
- Отключите функцию Bluetooth на устройстве. Голосовое сообщение «Disconnect» («Отключено») говорит об успешном разъединении устройств.
- Нажмите и удерживайте кнопку $\$$ на пульте ДУ.

СОВЕТ.

- При необходимости введите пароль «0000».
- В случае отсутствия сопряжения с другим устройством Bluetooth в течение 2 минут проигрыватель возобновит предыдущее соединение.
- Проигрыватель также отсоединяется при перемещении устройства за пределы рабочего диапазона.
- Чтобы возобновить соединение между устройством и проигрывателем, разместите его в рабочем диапазоне.
- При перемещении устройства за пределы рабочего диапазона проверьте наличие соединения с проигрывателем после возвращения устройства его обратно.
- В случае разрыва соединения выполните повторное сопряжение устройства с проигрывателем в соответствии с приведенными выше инструкциями.

Прослушивание музыки с устройства Bluetooth

- Если подключенное устройство Bluetooth поддерживает расширенный профиль распределения аудио (A2DP), вы можете слушать через звуковую панель сохраненную на устройстве музыку.
- Если устройство также поддерживает профиль дистанционного управления аудио- и видеоприборами (AVRCP), вы можете управлять воспроизведением сохраненной на устройстве музыки при помощи пульта ДУ звуковой панели.

1. Выполните сопряжение устройства с проигрывателем.
 2. Воспроизводите музыку посредством своего устройства (если оно поддерживает A2DP).
 3. Управляйте воспроизведением при помощи входящего в комплект пульта ДУ (если устройство поддерживает AVRCP).
- Чтобы остановить/возобновить воспроизведение, нажмите кнопку \blacktriangleright на пульте ДУ.
 - Чтобы пропустить дорожку, нажмите кнопку \blacktriangleleft на пульте ДУ.

Отсутствует звук

- Повысьте уровень громкости. Нажмите кнопку увеличения громкости на пульте ДУ или в правой части звуковой панели.
- Нажмите кнопку MUTE на пульте ДУ, чтобы убедиться в том, что на звуковой панели не отключен звук.
- Нажмите кнопку выбора источника, чтобы выбрать другой источник входного сигнала.
- В случае отсутствия аудиосигнала при использовании цифрового входа:
 - Попробуйте настроить выход телевизора на сигнал ИКМ или
 - Подключитесь напрямую к Blu-ray/другому источнику, некоторые телевизоры не работают через цифровой аудиовход.
- Ваш телевизор может быть настроен на переменные аудиовыходы. Убедитесь в том, что в настройках аудиовыхода выбрана опция FIXED (ФИКСИРОВАННЫЙ) или STANDARD (СТАНДАРТНЫЙ), а не VARIABLE (ПЕРЕМЕННЫЙ). Более подробная информация приведена в руководстве по эксплуатации телевизора.
- При использовании Bluetooth убедитесь в том, что на источнике включен звук и установлен приемлемый уровень громкости.

Не работает пульт дистанционного управления

- Прежде чем нажимать любую кнопку управления воспроизведением, выберите надлежащий источник.
- Сократите расстояние между пультом ДУ и устройством.
- Вставьте батарейку, соблюдая указанную полярность (+/-).
- Замените батарейку.
- Направляйте пульт ДУ прямо на датчик, расположенный на передней панели устройства.

Я слышу жужжание или гудение

- Убедитесь в том, чтобы все кабели и провода надежно подсоединены.
- Подключите другой источник (телевизор, проигрыватель Blu-ray и т. д.), чтобы проверить, сохраняется ли жужжание. Если нет, возможно, причиной проблемы является исходное устройство.
- Подключите устройство к другому входу на звуковой панели.

Я не могу найти Bluetooth-имя данного устройства на моем устройстве Bluetooth

- Убедитесь в том, что на устройстве Bluetooth активирована функция Bluetooth. Выполните сопряжение проигрывателя с устройством Bluetooth еще раз.

Функция отключения через 15 минут в соответствии с одним из требований стандарта EPR1 касательно экономии энергии.

- Если уровень внешнего сигнала слишком низкий, через 15 минут устройство будет автоматически выключено. Увеличьте уровень громкости на внешнем устройстве.

Поиск и устранение неисправностей

Для сохранения гарантии не пытайтесь самостоятельно ремонтировать систему. В случае возникновения проблем в процессе эксплуатации устройства ознакомьтесь с приведенной ниже информацией, прежде чем обращаться в сервисную службу.

Отсутствует питание

- Проверьте, правильно ли подключен шнур переменного тока.
- Убедитесь в том, что розетка переменного тока подает электроэнергию.
- Нажмите кнопку режима ожидания на пульте ДУ или звуковой панели, чтобы включить звуковую панель.

Технические спецификации

Модель	HT-SB110
Звуковая панель	
Электропитание	AC ~ 220–240 В, 50/60 Гц
Макс. энергопотребление	30 Вт
Номинальное энергопотребление	10 Вт
Энергопотребление в режиме ожидания	<0,5 Вт
Выходная мощность	2 x 15 Вт (RMS)
Частотная характеристика	60 Гц – 20 кГц
Bluetooth	
Версия	V 4.2
Максимальная мощность передачи	<20 дБм
Частотные диапазоны	2402 МГц ~ 2480 МГц
Пульт дистанционного управления	
Тип батарейки	2 x R03/AAA

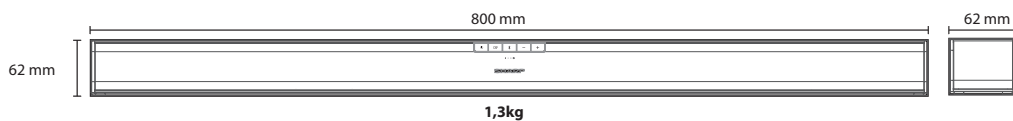



Sharp Consumer Electronics Poland sp. z o.o.
Ostaszewo 57B, 87-148 Łysomice, Poland
Made in China

SAU/MAN/0135

www.sharpconsumer.eu

SHARP

SHARP



Quick start guide

HT-SB110

BG

CS

DA

EL

ET

FI

HR

HU

LT

LV

NO

PT

RO

SK

SL

SR

SV

UA

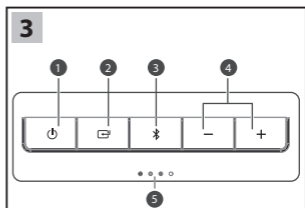
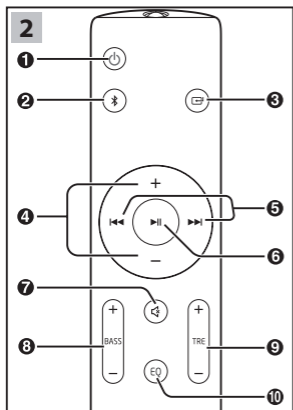
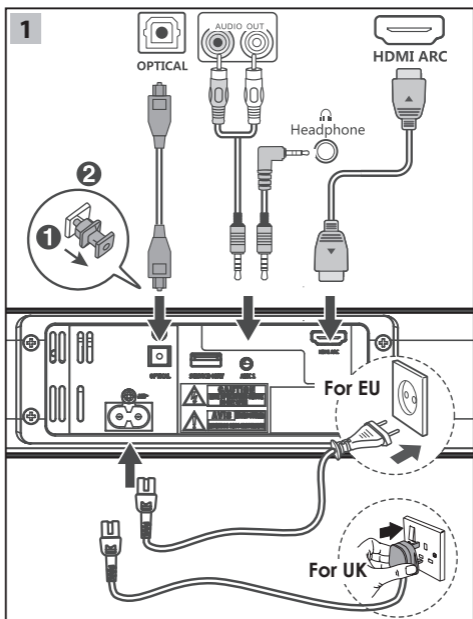



Прочетете всички инструкции за безопасност преди да започнете да използвате продукта. Пълните инструкции можете да изтеглите от нашата уеб страница sharpconsumer.eu.



1) Първи стъпки - първоначална настройка

1. Използвайте гнездата (жаковете) на задния панел на аудио системата за свързване към външни устройства източници на аудио и видео сигнал, снабдени с подходящите изходи (изобр. 1). Най-добро качество на възпроизвеждане можете да получите при използване на цифрови гнезда ОПТИЧНО и HDMI.

Внимание! Преди свързване изключвайте всички устройства от електрическата мрежа.

2. Включете аудио системата в електрическата мрежа.
3. За да активирате батерията на дистанционното управление, е необходимо да свалите предпазното покритие.
4. С натискане на бутон  върху дистанционното управление можете да ВКЛЮЧВАТЕ и ИЗКЛЮЧВАТЕ аудио системата.
5. Натиснете неколккратно бутон  върху дистанционното управление или бутони AUX, BT (Bluetooth), OPTICAL, HDMI ARC, за да изберете желания режим.

2) Дистанционно управление

1.  – превключване между режими ВКЛ и РЕЖИМ НА ГОТОВНОСТ.
2.  – избор на режим Bluetooth. Натиснете и задръжте този бутон за активиране на функцията за сдвояване, докато уредът се намира в режим Bluetooth, както и за прекратяване на сдвояването между съществуващи сдвоени устройства с Bluetooth.
3.  – избор на функция за възпроизвеждане.

4. **Сила на звука+/-** – увеличаване/ намаляване силата на звука.
5.  – преминаване към предишна/следваща песен в режим Bluetooth.
6.  – възпроизвеждане/пауза/възобновяване на възпроизвеждането в режим Bluetooth.
7.  /**Без звук/** – изключване или включване на звука.
8. **BASS +/-** – регулиране на нивата на ниските честоти.
9. **TRE +/-** – регулиране на нивата на високите честоти.
10. **EQ** – избор на предварително програмиран звуков режим.

3) Прибори за управление

1.  **бутон**
Служи за превключване между режими ВКЛ и РЕЖИМ НА ГОТОВНОСТ.
2.  **бутон**
Служи за избор на функция за възпроизвеждане.
3.  **бутон**
Служи за избор на режим Bluetooth. Натиснете и задръжте този бутон за активиране на функцията за сдвояване, докато уредът се намира в режим Bluetooth, както и за прекратяване на сдвояването между съществуващи сдвоени устройства с Bluetooth.
4. **+/- бутони**
Служат за увеличаване и намаляване силата на звука.
5. **Светодиодни индикатори**
 - Червен: Аудио системата се намира в РЕЖИМ НА ГОТОВНОСТ.
 - Зелен: Аудио системата се намира в СПОМАГАТЕЛЕН /AUX/ режим.
 - Оранжев: Аудио системата се намира в ОПТИЧЕН режим.
 - Син: Аудио системата се намира в

режим Bluetooth.

- Бял: Аудио системата се намира в режим HDMI ARC.

Управление чрез Bluetooth

Сдвояване с Bluetooth устройства

При първоначалното свързване на Bluetooth устройство с този плейър, е необходимо да ги сдвоите.

1. При включена аудио система, натиснете бутон Bluetooth върху дистанционното управление или върху основния модул, за да изберете режим Bluetooth. Синият светлинен индикатор ще премигне.
2. Активирайте устройството с Bluetooth и изберете режим търсене. В списъка на устройството с Bluetooth ще намерите "SHARP HT-SB110".

В случай че не можете да намерите аудио системата, натиснете и задръжте бутон \times върху дистанционното управление, за да я направите видима. Ще прозвучи гласово указание "Pairing" /Сдвояване/ и синият светлинен индикатор ще започне да премигва учестено.

3. Изберете "SHARP HT-SB110" в списъка за сдвояване. Ще прозвучи гласово указание "Paired" /Сдвоени/, което означава, че аудио системата е успешно свързана. Синият светлинен индикатор ще започне да свети без премигване.
4. Вече можете да възпроизведете музика от свързаното Bluetooth устройство.

ČESKY

Před použitím produktu si přečtěte všechny bezpečnostní pokyny. Úplné pokyny naleznete v návodu k použití, který si můžete stáhnout z webových stránek sharpconsumer.eu.

1) Začínáme – počáteční nastavení

1. Použijte vstupy (konektor) na zadním panelu soundbar a zapojte externí audio a video zařízení vybavená odpovídajícími výstupy (Obr. 1). Při použití digitálních vstupů OPTICKÝ a HDMI dosáhnete nejlepší kvality zvuku.

Pozor! Než provedete jakékoli zapojení, všechna zařízení vypněte a odpojte od napájení.

2. Napájecí kabel soundbar zapojte do zásuvky.
3. Vyjměte ochrannou část a baterii dálkového ovládání aktivujte.
4. Stiskněte tlačítko ⏻ na dálkovém ovládání a hlavní jednotku ZAPNĚTE nebo VYPNĚTE.
5. Na zařízení opakovaně stiskněte tlačítko ⏻ nebo na dálkovém ovládání stiskněte tlačítka AUX, BT (Bluetooth), OPTICAL, HDMI ARC a vyberte požadovaný režim.

2) Dálkové ovládání

1. ⏻ – Zapnutí zařízení a zapnutí POUŠTĚNÍHO režimu.
2. \times – Výběr režimu Bluetooth. Stisknutím a přidržením aktivujte funkci párování v režimu Bluetooth nebo odpojte stávající zařízení Bluetooth.
3. ⏮ – Výběr funkce přehrávání.
4. **VOL+ / VOL-** – Zvýšení/snížení stupně hlasitosti.
5. $\text{⏮} / \text{⏭}$ – Přeskočit na předchozí/další stopu v režimu Bluetooth.
6. $\text{⏮} / \text{⏭}$ – Přehrát/pauza/obnovit přehrávání v Bluetooth režimu.
7. 🔇 – (ZTLUMIT) Zcela ztlumit nebo obnovit zvuk.
8. **BASS +/-** – nastavit basy.
9. **TRE +/-** – nastavit výšky.
10. **EQ** – Výběr přednastaveného režimu zvuku.

3) Ovládání

1. ⏻ **tlačítko**
Zapnutí zařízení a zapnutí POUŠTĚNÍHO režimu.

2. **tlačítko**

Výběr funkce přehrávání.

3. **tlačítko**

Výběr režimu Bluetooth. Stisknutím a přidržením aktivujte funkci párování v režimu Bluetooth nebo odpojte stávající spárované zařízení Bluetooth.

4. +/- **tlačítka**

Zvýšení/Snížení úrovně hlasitosti.

5. **Kontrolky LED**

- Červená kontrolka: POHOTOVOSTNÍ režim.
- Zelená kontrolka. Režim AUX.
- Oranžová kontrolka: Optický režim.
- Modrá kontrolka: Režim Bluetooth.
- Bílá kontrolka: Režim HDMI ARC.

Obsluha Bluetooth

Spárování zařízení s aktivovaným Bluetooth

Při prvním připojení svého zařízení Bluetooth k tomuto přehrávači musíte

provést spárování zařízení s tímto přehrávačem.

1. Zatímco je zařízení v režimu ZAP, stiskněte na dálkovém ovládání nebo na zařízení tlačítko (Bluetooth) a vyberte režim Bluetooth. Modrá kontrolka začne blikat.

2. Aktivujte své zařízení Bluetooth a vyberte režim vyhledávání. Na seznam zařízení Bluetooth se zobrazí „SHARP HT-SB110“.

Pokud se vám nepodaří zařízení najít, stiskněte a přidržte tlačítko  na dálkovém ovládání, čímž umožníte vyhledání. Po zaznění hlasové výzvy „Párování“ se modrá kontrolka rychle rozbliká.

3. V seznamu párování vyberte „SHARP HT-SB110“. Po zaznění hlasové výzvy „Spárováno“ je systém úspěšně připojený a modrá kontrolka svítí modře.
4. Začněte přehrávat hudbu z připojeného zařízení Bluetooth.

DANSK

Læs alle sikkerhedsanvisninger, inden du tager produktet i brug. De fuldt dækkende oplysninger kan findes i brugervejledningen, som kan downloades fra webstedet sharpconsumer.eu.

1) Introduktion - indledende opsætning

1. Brug indgangene (Jack-stik) på sound barens bagpanel for at tilslutte eksterne lyd- og billedenheder, der er udstyret medtilsvarende udgange (Bill. 1). Du opnår den bedste lyd-kvalitet ved hjælp af de digitale indgange OPTICAL og HDMI.



Forsigtig! Sluk for alle enheder, og frakobl dem fra strømforsyninger, før nogen form for tilslutning.

2. Isæt sound barens netledning i en stikkontakt for at give enheden strøm.
3. Fjern beskyttelsesflappen for at aktivere fjernbetjeningens batteri.

4. Tryk på  knappen på fjernbetjeningen for at skifte hovedenheden mellem ON (tændt) og OFF (slukket).

5. Tryk på  knappen på udstyret, eller tryk på AUX, BT (Bluetooth), OPTICAL, HDMI ARC-knapperne på fjernbetjeningen for at vælge den ønskede tilstand.

2) Fjernbetjening

1.  - Skift enheden mellem ON (tændt) og STANDBY-tilstand.
2.  - Valg af Bluetooth-tilstand. Tryk på og hold den nede for at aktivere parringsfunktionen i Bluetooth-tilstand eller frakoble det eksisterende, parrede Bluetooth-udstyr.
3.  - Valg af afspilningsfunktion.
4. **VOL+/-** - Øg/sænk lydstyrkeniveauet.

5. **⏮/⏭** – Spring til forrige/næste spor i Bluetooth-tilstand.
6. **⏮** – Afspil/pause/genoptag afspilning i Bluetooth-tilstand.
7. **🔇** - (MUTE) Sluk eller tænd igen for lyden.
8. **BASS +/-** – Juster basniveaueet
9. **TRE +/-** – Juster diskantniveaueet.
10. **EQ** – Valg af en forudindstillet lydtilstand.

3) Betjeningsknapper

1. **⏻ knap**

Skift mellem ON (tændt) og STANDBY-tilstand.

2. **🔊 knap**

Valg af afspillefunktion.

3. **🔗 knap**

Valg af Bluetooth-tilstand. Tryk på og hold den nede for at aktivere parringsfunktionen i Bluetooth-tilstand eller frakoble det eksisterende, parrede Bluetooth-udstyr.

4. **+/- knapper**

Skru op eller ned for lydstyrken.

5. **Lysdiodeindikatorer**

- Rød indikator: I STANDBY-tilstand.
- Grøn indikator: I AUX-tilstand
- Orange indikator: I Optisk tilstand

- Blå indikator: I Bluetooth-tilstand.
- Hvid indikator: I HDMI ARC-tilstand.

Bluetooth anvendelse

Parring af Bluetooth-aktiverede enheder

Første gang du tilslutter din Bluetooth enhed til afspilleren, skal du parre din enhed med denne afspiller.

1. Når apparatet er tændt, skal du trykke på (Bluetooth) knappen på fjernbetjeningen eller på enheden for at vælge Bluetooth-tilstand. Den Blå indikatorlampe vil blinke.
2. Aktivér din Bluetooth-enhed og vælg Søgetilstand. "SHARP HT-SB110" vises på listen over Bluetooth-enheder.

*Hvis du ikke kan finde enheden, skal du trykke på **🔗** knappen og holde den nede på fjernbetjeningen for at blive søgbar. Efter "Pairing" stemmeprompten vil den Blå indikator blinke hurtigt.*

3. Vælg "SHARP HT-SB110" på parring-listen. Efter "Paired" stemmeprompten er systemet tilsluttet korrekt, og den Blå indikator vil lyse konstant Blåt.
4. Begynd afspilning af musik fra den tilsluttede Bluetooth-enhed.

ΕΛΛΗΝΙΚΑ

Πριν χρησιμοποιήσετε το προϊόν, διαβάστε όλες τις οδηγίες ασφάλειας. Για πλήρεις οδηγίες ανατρέξτε στον οδηγό χρήσης που διατίθεται για λήψη από τον ιστότοπο sharpconsumer.eu.

1) Ξεκινώντας - αρχικό στήσιμο

1. Χρησιμοποιήστε τις εισόδους (υποδοχές) στην πλάτη της μπάρας ηχείων για σύνδεση εξωτερικών συσκευών ήχου και βίντεο που διαθέτουν τις αντίστοιχες εξόδους (Εικ. 1). Θα επιτύχετε την καλύτερη ποιότητα ήχου χρησιμοποιώντας τις ψηφιακές εισόδους OPTICAL και HDMI.

ΠΡΟΣΟΧΗ: Απενεργοποιήστε όλες τις συσκευές και αποσυνδέστε τις από την παροχή ρεύματος πριν πραγματοποιήσετε οποιαδήποτε σύνδεση.

2. Συνδέστε το καλώδιο τροφοδοσίας της μπάρας ηχείων σε πρίζα για να ενεργοποιήσετε τη συσκευή.
3. Αφαιρέστε την προστατευτική γλωττίδα για ενεργοποίηση της μπαταρίας του τηλεχειριστηρίου.
4. Πατήστε το κουμπί **⏻** στο τηλεχειριστήριο για ΕΝΕΡΓΟΠΟΙΗΣΗ ή ΑΠΕΝΕΡΓΟΠΟΙΗΣΗ της κύριας μονάδας.
5. Πατήστε το κουμπί **🔊** (ΠΗΓΗ) στη μονάδα επανειλημμένα ή πατήστε τα κουμπιά AUX, BT (Bluetooth), OPTICAL,

HDMI ARC στο τηλεχειριστήριο για επιλογή της επιθυμητής λειτουργίας.

2) Τηλεχειριστήριο

1. **⏻** – Εναλλαγή της κατάστασης της μονάδας μεταξύ ΕΝΕΡΓΟΠΟΙΗΣΗΣ και ΑΝΑΜΟΝΗΣ.
2. **✳** – Επιλέξτε τη λειτουργία Bluetooth. Πατήστε και κρατήστε το πατημένο για να ενεργοποιηθεί η λειτουργία ζεύξης Bluetooth ή για αποσύνδεση της υφιστάμενης συσκευής Bluetooth που βρίσκεται σε ζεύξη.
3. **⏮** – Επιλογή λειτουργίας αναπαραγωγής.
4. **VOL +/-** – Αύξηση/μείωση επιπέδου έντασης ήχου.
5. **⏮ / ⏭** – Παράλειψη προηγούμενου/επόμενου κομματιού στη λειτουργία Bluetooth.
6. **⏮** – Αναπαραγωγή/παύση/επαναφορά αναπαραγωγής σε λειτουργία Bluetooth.
7. **🔇** – (MUTE) Σίγαση ή επαναφορά του ήχου.
8. **BASS +/-** – Προσαρμογή επιπέδου μπάσων.
9. **TRE +/-** – Προσαρμογή επιπέδου πρίμων.
10. **EQ** – Επιλογή προεπιλεγμένου εφέ ήχου.

3) Χειρισμός

1. **⏻ κουμπί**
Εναλλαγή της κατάστασης της μονάδας μεταξύ ΕΝΕΡΓΟΠΟΙΗΣΗΣ και ΑΝΑΜΟΝΗΣ.
2. **⏮ κουμπί**
Επιλογή λειτουργίας αναπαραγωγής.
3. **✳ κουμπί**
Επιλέξτε τη λειτουργία Bluetooth. Πατήστε και κρατήστε το πατημένο για να ενεργοποιηθεί η λειτουργία ζεύξης Bluetooth ή για αποσύνδεση της υφιστάμενης συσκευής Bluetooth που βρίσκεται σε ζεύξη.
4. **+/- κουμπί**
Αύξηση /μείωση του επιπέδου έντασης ήχου.

5. Ενδείξεις LED

- **όγκινη ένδειξη:** Σε κατάσταση ΑΝΑΜΟΝΗΣ.
- **Πράσινη ένδειξη:** Σε λειτουργία AUX.
- **Πορτοκαλί ένδειξη:** Σε οπτική λειτουργία.
- **Μπλε ένδειξη:** Σε λειτουργία Bluetooth.
- **Λευκή ένδειξη:** Σε λειτουργία HDMI ARC.

Λειτουργία Bluetooth

Ζεύξη συσκευών με δυνατότητα Bluetooth

Κατά την πρώτη σύνδεση μιας συσκευής Bluetooth με αυτή τη μονάδα αναπαραγωγής, πρέπει να πραγματοποιήσετε ζεύξη μεταξύ της συσκευής σας και της μονάδας αναπαραγωγής.

1. Ενώ είναι ΕΝΕΡΓΟΠΟΙΗΜΕΝΗ, πατήστε το κουμπί (Bluetooth) στο τηλεχειριστήριο ή στη μονάδα για να επιλέξετε τη λειτουργία Bluetooth. Η μπλε ένδειξη θα αναβοσβήσει.
2. νεργοποιήστε τη συσκευή Bluetooth και επιλέξτε τη λειτουργία αναζήτησης. Θα εμφανιστεί η ένδειξη "SHARP HT-SB110" στη λίστα της συσκευής Bluetooth.

Αν δεν μπορείτε να βρείτε τη μονάδα, πατήστε και κρατήστε πατημένο το κουμπί ✳ στο τηλεχειριστήριο ώστε να μπορεί να ανευρεθεί κατά την αναζήτηση. Στη συνέχεια θα ακουστεί το μήνυμα "Pairing" και η μπλε ένδειξη θα αναβοσβήσει γρήγορα.



3. Επιλέξτε "SHARP HT-SB110" στη λίστα ζεύξης. Μετά το μήνυμα "Paired", το σύστημα θα ολοκληρώσει τη σύνδεση και η μπλε ένδειξη θα ανάψει μόνιμα.
4. Αρχίστε την αναπαραγωγή μουσικής από τη συνδεδεμένη συσκευή Bluetooth.

Lugege kõik juhised enne toote kasutamist läbi. Täielikud juhised leiate kasutusjuhendist, mille saab alla laadida veebisaidilt sharpconsumer.eu.







1) Hakkama peale – algne seadistamine

1. Kasutage heliprojektori tagapaneelil asuva sisendeid (pesasid) vastavate väljundiga väliste audio- ja videoseadmete ühendamiseks (pilt 1). Parima helikvaliteedi saab digisisenditega OPTICAL ja HDMI.

Ettevaatust! Enne, kui asute ühendusi looma, lülitage kõik seadmed välja ja eraldage vooluvõrgust.



2. Heliprojektori pingestamiseks ühendage toitejuhe seinakontakti.
3. Kaugjuhtimispuldi patarei aktiveerimiseks eemaldage sellelt kaitsekate.
4. Põhiseadme SISSE või VÄLJA lülitamiseks vajutage kaugjuhtimispuldil asuvat  lülitit.
5. Soovitud režiimi valimiseks vajutage korduvalt seadme nuppu  või vajutage puldil nuppe AUX, BT (Bluetooth), OPTICAL, HDMI ARC.

2) Kaugjuhtimine

1.  – seadme SISSE ja OOTEREŽIIMILE lülitamine.
2.  – Bluetooth-režiimi valimine. Vajutage ja hoidke Bluetooth-režiimis sidumisfunktsiooni aktiveerimiseks või olemasoleva seotud Bluetooth-seadme lahtiühendamiseks.
3.  – esitusfunktsiooni valimine.
4. **VOL +/-** – helitugevuse suurendamine/vähendamine.
5.  /  – Bluetooth-režiimis järgmise/eelmise rajani vahelejätmine.
6.  – Bluetooth-režiimis esitamine / paus / esitamise jätkamine.
7.  – (VAIGISTUS) heli vaigistamine või taastamine.
8. **BASS +/-** – bassitaseme reguleerimine.
9. **TRE +/-** – kõrgsageduste taseme reguleerimine.

10. **EQ** – Eelmääratud helirežiimi valimine.

3) Juhtseadmed

1.  **nupp**
Seadme SISSE ja OOTEREŽIIMILE lülitamine.
2.  **nupp**
Mängimisfunktsiooni valimine.
3.  **nupp**
Bluetooth-režiimi valimine. Vajutage ja hoidke Bluetooth-režiimis sidumisfunktsiooni aktiveerimiseks või olemasoleva seotud Bluetooth-seadme lahtiühendamiseks.
4. **+/- nupud**
elitugevuse suurendamine/vähendamine.
5. **LED-näidikud**
 - Punane näidik: OOTEREŽIIMIS.
 - Roheline näidik: AUX-režiimis.
 - Oranž näidik: optilises režiimis.
 - Sinine näidik: Bluetooth-režiimis.
 - Valge näidik: HDMI ARC-režiimis.

Bluetoothi kasutamine

Bluetooth-seadmete sidumine

Bluetooth-seadet esmakordselt selle mängijaga ühendades tuleb esmalt seade mängijaga siduda.

1. Kui seade on sisse lülitatud, vajutage puldil või seadmel (Bluetooth) nuppu ja valige Bluetooth-režiim. Sinine näidik hakkab vilkuma. Sinine näidik hakkab vilkuma.
2. Aktiveerige oma Bluetooth-seade ja valige otsingurežiim. Bluetooth-seadme loendisse ilmub kirje „SHARP HT-SB110“.

Kui te ei suuda seadet leida, hoidke pikalt puldi nuppu , et muuta see otsitavaks. Pärast häälteadet „Pairing“ hakkab sinine näidik kiirelt vilkuma.

3. Valige sidumisloendist „SHARP HT-SB110“. Pärast häälteadet „Paired“ on

süsteem edukalt ühendatud ja sinine näidik jääb ühtlaselt põlema.

4. Alustage ühendatud Bluetooth-seadmest muusika mängimist.



SUOMI

Lue kaikki turvallisuusohjeet ennen tuotteen käyttöä. Katso täydelliset ohjeet käyttöoppaasta, jonka voit ladata osoitteesta sharpconsumer.eu.







1) Aloittaminen – ensimmäinen asennus

1. Käytä soundbar-laitteen takapaneelin tuloliitännöjä yhdistääksesi ulkoisia ääni- ja videolaitteita, joissa on vastaavat lähtöliitännät (kuva 1). Saavutat parhaan äänen laadun käyttämällä OPTISTA ja HDMI-digitaalituloa.

Huomio! Sammuta kaikki laitteet ja irrota ne pistorasiasta ennen liitännöjen suorittamista.



2. Aseta soundbar-laitteen virtajohto pistorasiaan kytkeäksesi laitteen päälle.
3. Poista suojaliuska aktivoiaksesi kaukosäätimen pariston.
4. Paina kaukosäätimen  painiketta kytkeäksesi pääyksikön PÄÄLLE ja POIS PÄÄLTÄ.
5. Paina laitteen  painiketta toistuvasti tai paina kaukosäätimen AUX-, BT- (Bluetooth), OPTICAL-, HDMI ARC -painikkeita valitaksesi halutun tilan.

2) Kaukosäädin

1.  – Kytke laite PÄÄLLE tai VALMIUS-tilaan.
2.  – Valitse Bluetooth-tila. Paina ja pidä painettuna aktivoiaksesi pariliitoksen Bluetooth-tilassa tai katkaistaksesi olemassa olevan Bluetooth-laitteen yhteyden.
3.  – Valitse toistotoiminto.
4. **VOL+/VOL-** – Suurena/pienennä äänenvoimakkuutta.
5.   – Siirry edelliseen/seuraavaan kappaleeseen Bluetooth-tilassa.
6.  – Toista/keskeytä/jatka toistoa Bluetooth-tilassa.
7.  – (MUTE) Mykistä tai palauta ääni.
8. **BASS +/-** – Säädä basson tasoa.

9. **TRE +/-** – Säädä diskantin tasoa.
10. **EQ** – Valitse esiasetettu äänitila.

3) Hallinta

1.  **painike**
Kytke laite PÄÄLLE tai VALMIUS-tilaan.
2.  **painike**
Valitse toistotoiminto.
3.  **painike**
Valitse Bluetooth-tila. Paina ja pidä painettuna aktivoiaksesi pariliitoksen Bluetooth-tilassa tai katkaistaksesi olemassa olevan Bluetooth-laitteen yhteyden.
4. **+/- painikkeet**
Suurena/pienennä äänenvoimakkuutta.
5. **LED-merkkivalot**
 - Punainen merkkivalo: VALMIUS-tilassa.
 - Vihreä merkkivalo: AUX-tilassa.
 - Oranssi merkkivalo: Optisessa tilassa.
 - Sininen merkkivalo: Bluetooth-tilassa.
 - Valkoinen merkkivalo: HDMI ARC-tilassa.

Bluetooth-käyttö

Muodosta pariliitos Bluetooth-laitteisiin

Kun yhdistät Bluetooth-laitteen ensimmäistä kertaa tähän soittimeen, sinun on muodostettava pariliitos niiden välille.

1. Kun laite on PÄÄLLÄ, paina kaukosäätimen tai laitteen (Bluetooth)-painiketta tai valitaksesi Bluetooth-tilan. Sininen merkkivalo välähtää.
2. Aktivoi Bluetooth-laite ja valitse etsintätila. "SHARP HT-SB110" tulee näkyviin Bluetooth-laiteluetteloon.

Jos et löydä laitetta, paina ja pidä painettuna kaukosäätimen  -painiketta etsinnän mahdollistamiseksi. "Pairing"-äänikehoitteen

jälkeen sininen merkkivalo välähtää nopeasti.

3. Valitse "SHARP HT-SB110" pariiliitosluettelosta. "Paired"-äänikehotteen jälkeen järjestelmä on

onnistuneesti yhdistetty ja sininen merkkivalo palaa jatkuvasti.

4. Aloita musiikin toisto yhdistetystä Bluetooth-laitteesta.



HRVATSKI

Prije upotrebe proizvoda pročitajte sve sigurnosne upute. Sve upute pronaći ćete u vodiču za korisnike koji možete preuzeti s web-mjesta sharpconsumer.eu.







1) Početak rada - početno postavljanje

1. Ulaze (utičnice) na stražnjoj ploči Sound Bara upotrijebite za priključivanje vanjskih audio i videouređaja opremljenih odgovarajućim izlazima (sl. 1). Najbolju kvalitetu zvuka postići ćete upotrebom digitalnih ulaza OPTICAL i HDMI.

Opze! Isključite sve uređaje i iskopčajte ih iz napajanja prije bilo kakvih povezivanja.



2. Priključite kabel napajanja Sound Bara u zidnu utičnicu.
3. Uklonite zaštitni jezičak kako biste aktivirali bateriju daljinskog upravljača.
4. Pritisnite tipku  na daljinskom upravljaču kako biste uključili ili isključili glavnu jedinicu.
5. Pritišćite tipku  na uređaju ili AUX, BT (Bluetooth), OPTICAL, HDMI ARC na daljinskom upravljaču kako biste odabrali način rada.

2) Daljinski upravljač

1.  – Uključivanje uređaja i prebacivanje u stanje pripravnosti.
2.  – Odaberite Bluetooth način. Držite pritisnuto kako biste aktivirali uparivanje u Bluetooth načinu ili odspojili postojeći upareni Bluetooth uređaj.
3.  – Odaberite način reprodukcije.
4. **VOL+ / VOL-** – Povećavanje/smanjivanje glasnoće.
5.  /  – Prebacivanje na prethodni/sljedeći zapis u Bluetooth načinu.
6.  – Reprodukcijska/pauza/nastavak reprodukcije u Bluetooth načinu.

7.  – (MUTE) Prigušivanje i ponovno uključivanje zvuka.
8. **BASS +/-** – Prilagođavanje razine basa.
9. **TRE +/-** – Prilagođavanje razine visokih tonova.
10. **EQ** – Odaberite programirane postavke zvuka.

3) Kontrole

1.  **tipka**
Uključivanje uređaja i prebacivanje u stanje pripravnosti.
2.  **tipka**
Odaberite način reprodukcije.
3.  **tipka**
Odaberite Bluetooth način. Držite pritisnuto kako biste aktivirali uparivanje u Bluetooth načinu ili odspojili postojeći upareni Bluetooth uređaj.
4. **+/- tipke**
Povećavanje i smanjivanje glasnoće.
5. **Indikacijske lampice**
 - Crveni indikator: U stanju pripravnosti (STANDBY).
 - Zeleni indikator: U AUX načinu.
 - Narančasti indikator: U optičkom načinu.
 - Plavi indikator: U Bluetooth načinu.
 - Bijeli indikator: U HDMI ARC načinu.

Upotreba funkcije Bluetooth

Uparivanje uređaja koji podržavaju Bluetooth

Prije prve upotrebe Bluetooth uređaja uz ovaj reproduktor, potrebno ga je upariti s reproduktorom.

1. Dok je uređaj uključen, pritišćite tipku (Bluetooth) na jedinici ili na daljinskom

upravljaču kako biste odabrali Bluetooth način. Treperit će plavi indikator.

2. Aktivirajte Bluetooth uređaj i odaberite način pretraživanja. Na popisu Bluetooth uređaja pojavit će se "SHARP HT-SB110".

Ako ne možete pronaći uređaj, držite pritisnutu tipku  na daljinskom upravljaču kako biste omogućili pretraživanje. Nakon

toga ćete čuti "Pairing" i brzo će treperiti plavi indikator.

3. Odaberite "SHARP HT-SB110" na popisu za uparivanje. Kada čujete "Paired", sustav je uspješno povezan i ravnomjerno svijetli plavi indikator.
4. Pokrenite reprodukciju glazbe s povezanog Bluetooth uređaja.



MAGYAR

A termék használata előtt olvassa el az összes biztonsági figyelmeztetést! Teljes körű útmutatásért kérjük, olvassa el a felhasználói útmutatót, ami letölthető a sharpconsumer.eu webhelyről.



1) Kezdeti lépések - az első beállítás

1. Használja a hangprojektor hátsó paneljén lévő bemeneteket (aljzatokat) a megfelelő csatlakozókkal ellátott külső hang- és videoeszközök csatlakoztatásához (1. ábra). A legjobb hangminőséget az OPTICAL és a HDMI digitális bemenetek használatával érheti el.





Figyelmeztetés! A csatlakoztatások elvégzése előtt kapcsolja ki az összes eszközt, és húzza ki tápcsatlakozóikat.

2. Dugja be a hangprojektor tápcsatlakozóját a fali aljzatba a készülék elektromos csatlakoztatásához.
3. Távolítsa el a védőfület a távirányító elemének aktiválásához.
4. Nyomja meg a távirányítón lévő gombot  a főegység BE- vagy KIKAPCSOLÁSÁHOZ.
5. A kívánt üzemmód kiválasztásához nyomja meg többször a készülék  gombját vagy a távvezérlő AUX, BT (Bluetooth), OPTICAL, HDMI ARC gombját.



2) Távvezérlő

1.  – Bekapcsolt és készenléti mód között válthat a gombbal.
2.  – A Bluetooth mód kiválasztása. Bluetooth módban tartsa lenyomva

a párosítás funkció bekapcsolásához vagy a párosított Bluetooth eszköz leválasztásához.

3.  – A lejátszási funkció kiválasztása.
4. **VOL+/-** – A hangerő növelése/csökkentése.
5.  – Bluetooth módban ugrás az előző/következő felvételre.
6.  – Bluetooth módban lejátszás/szünet/lejátszás újból indítása.
7.  – (MUTE) A készülék elnémitása vagy a hang visszaállítása.
8. **BASS +/-** – Mély hangok szabályozása.
9. **TRE +/-** – Magas hangok szabályozása.
10. **EQ** – Beállított hangszín kiválasztásához.

3) Kezelőszervek

1.  **gomb**
Bekapcsolt és készenléti mód között válthat a gombbal.
2.  **gomb**
A lejátszási funkció kiválasztása.
3.  **gomb**
Bluetooth mód kiválasztása. Tartsa lenyomva Bluetooth módban a párosítás funkció bekapcsolásához vagy a párosított Bluetooth eszköz leválasztására.
4. **+/- gombok**
A hangerő szintjének növelése/csökkentése.
5. **LED-es kijelzők**
 - Piros kijelző: Készenléti módban.
 - Zöld kijelző: AUX módban.

- Narancssárga kijelző: Optikai módban.
- Kék kijelző: Bluetooth módban.
- Fehér kijelző: HDMI ARC módban.

Bluetooth használata

Bluetooth kompatibilis eszközök párosítása

Bluetooth eszköze lejátszóhoz történő első csatlakoztatásakor, párosítania kell készüléket a lejátszóhoz.

1. Bekapcsolt módban nyomja meg a (Bluetooth) gombot a távirányítón vagy a készüléken a Bluetooth üzemmód kiválasztásához.
2. Kapcsolja be Bluetooth eszközét és válassza ki a keresés módot. A "SHARP

HT-SB110" elem megjelenik Bluetooth eszköze listáján.

*Ha nem találja a készüléket, tartsa lenyomva a távvezérlő **⌘** gombját, hogy a készülék megtalálható legyen. Miután a "Pairing" hangjelzés elhangzott, a kék kijelző gyorsan villogni kezd.*

3. Válassza ki a "SHARP HT-SB110" elemet a párosítás listából. Miután a "Paired" hangjelzés elhangzik, a rendszer sikeresen csatlakozott és a kék kijelző folyamatosan világít.
4. Elkezdheti a zene lejátszását a csatlakoztatott Bluetooth eszközzel.

LIETUVIŲ

Prieš naudodami šį gaminį, perskaitykite visus saugumo nurodymus. Išsamių naudojimo nurodymų ieškokite naudojimo vadove, kurį galima atsisiųsti iš internetinės svetainės sharpconsumer.eu.

1) Pradžia – paruošimas naudoti

1. Išorinius garso ir vaizdo šaltinius su atitinkamomis išvestimisjunkite į įvesties lizdus galinėje garsiakalbio pusėje (1 pav.). Geriausia garso kokybė užtikrinama naudojant skaitmenines įvestis per optinę jungtį ir HDMI.
- Įspėjimas!** Prieš jungdami laidus, išjunkite prietaisus iš maitinimo tinklo.
2. Įjunkite garsiakalbio maitinimo laidą į maitinimo tinklo lizdą.
3. Nuimkite apsauginę plėvelę, kad veiktų nuotolinio valdymo pulto maitinimo elementas.
4. Norėdami įjungti ar išjungti pagrindinį prietaisą, paspauskite **⏻** mygtuką nuotolinio valdymo pulte.
5. Norėdami pasirinkti norimą režimą, kelis kartus paspauskite **⏻** mygtuką prietaise arba AUX, BT („Bluetooth“), OPTICAL jungties, HDMI ARC mygtukus nuotolinio valdymo pulte.

2) Nuotolinio valdymo pultas

1. **⏻** – Keisti prietaiso režimą iš JUNGTA į BUDĖJIMAS ir atvirkščiai.
2. **⌘** – Pasirinkti „Bluetooth“ režimą. Paspauskite ir laikykite, kad įjungtumėte susiejimo funkciją „Bluetooth“ režimu arba atjungti jau susietą „Bluetooth“ įrenginį.
3. **⏪** – Pasirinkti turinio leidimo funkciją.
4. **GARSUMAS+/-** – Didinti / mažinti garsumo lygį.
5. **⏮ / ⏭** – Praleisti ankstesnį / tolesnį takelį „Bluetooth“ režimu.
6. **⏮** – Leisti / pristabdyti / vėl leisti turinį „Bluetooth“ režimu.
7. **⏸** – Išjungti arba gražinti garsą.
8. **ŽEMI DAŽNIAI (BASS) +/-** – Reguluoti žemų dažnių lygį.
9. **DISKANTO (TRE) +/-** – Reguluoti diskanto lygį.
10. **EQ** – Pasirinkti iš anksto nustatytą garso režimą.

3) Valdikļi

1. mygtukas

Keisti prietaiso režimā iš JUNGTA į BUDĒJIMAS.

2. mygtukas

Pasirinkti turinio leidimo funkcijā.

3. mygtukas

Pasirinkti „Bluetooth“ režimā.

Paspauskite ir laikykite, kad įjungtumėte susiejimo funkcijā „Bluetooth“ režimu arba atjungti jau susietā „Bluetooth“ įrenginį.

4. +/- mygtukai

Didinti / mažinti garsumo lygį.

5. LED indikatoriai

- Raudonas indikatorius: BUDĒJIMO režimu.
- Žalias indikatorius: Papildomos įrangos (AUX) naudojimo režimu.
- Oranžinis indikatorius: Optinės jungties režimu.
- Mėlynas indikatorius: „Bluetooth“ režimu.
- Baltas indikatorius: HDMI ARC režimu.

Bluetooth naudojimas

Bluetooth palaikančių prietaisų susiejimas

Norėdami pirmą kartą prijungti savo „Bluetooth“ įrenginį prie šio prietaiso, pirmiausia reikia juos susieti.

1. Norėdami pasirinkti „Bluetooth“ režimą, esant įjungtam prietaisui, spauskite („Bluetooth“) mygtuką nuotolinio valdymo pulte arba prietaise. Pradės mirkčioti mėlyna indikatoriaus lemputė.
2. Įjunkite „Bluetooth“ savo įrenginyje ir pasirinkite paieškos režimą. Jūsų „Bluetooth“ įrenginio sąrašė atsiras „SHARP HT-SB110“.

Jeį prietaiso nerandate, paspauskite ir palaikykite  mygtuką nuotolinio valdymo pulte, kad jis būtų aptinkamas. Išgirdus „Pairing“ pranešimą balsu, mėlynas indikatorius pradės greitai mirkčioti.

3. Susietinų prietaisų sąrašė pasirinkite „SHARP HT-SB110“. Išgirdus „Paired“ pranešimą balsu, sistema būna sėkmingai sujungta, o mėlynas indikatorius švies be pertrūkių.
4. Paleiskite muziką susietame „Bluetooth“ įrenginyje.



LATVISKI

Pirms izstrādājuma lietošanas izlasiet visus norādījumus par drošību. Visus norādījumus skatiet lietotāja rokasgrāmatā, kas pieejama lejupielādei vietnē sharpconsumer.eu.

1) Darba sākšana – sākotnējā uzstādīšana

1. Ārējo ierīču un video ierīču, kas aprīkotas ar atbilstošām izvadēm, pievienošanai izmantojiet skaņas sistēmas aizmugurē esošās ievades (ligzdas) (1. attēls). Vislabāko skaņas kvalitāti nodrošina digitālās ievades OPTICAL un HDMI.



Uzmanību! Pirms jebkādu savienojumu veidošanas izslēdziet visas ierīces un atvienojiet tās no strāvas padeves avota.

2. Pievienojiet skaņas sistēmas strāvas vadu sienas kontaktligzdai, lai ieslēgtu ierīci.
3. Izņemiet aizsarglenti, lai aktivizētu tālvadības pults bateriju.
4. Nospiediet tālvadības pults  pogu, lai IESLĒGTU vai IZSLĒGTU ierīci.
5. Atkārtoti nospiediet ierīces  pogu SOURCE vai nospiediet tālvadības pults pogu AUX, BT (Bluetooth), OPTICAL, HDMI ARC, lai atlasītu vēlamo režimu.

2) Tålvadības pulsts

1.  – pārslēdz ierīci starp IESLĒGTU un GAIDSTĀVES režīmu.
2.  – atlasa Bluetooth režīmu. Turiet nospiestu, lai veiktu Bluetooth režīmā savienojuma pāri funkciju vai atvienotu esošu pāri savienotu Bluetooth ierīci.
3.  – atlasa atskaņošanas funkciju.
4. **VOL +/-** – palielina/samazina skaļuma līmeni.
5.  – Bluetooth režīmā pāriet uz nākamo/iepriekšējo ierakstu.
6.  – Bluetoothrežīmā atskaņo/pauzē/atsāk atskaņošanu.
7.  – (IZSLĒGT SKAŅU) izslēdz vai ieslēdz skaņu.
8. **BASS +/-** – pielāgo zemo skaņas frekvences līmeni.
9. **TRE +/-** – pielāgo augsto skaņu frekvences līmeni.
10. **EQ** – Atlasa iepriekš iestatīto skaņas režīmu.

3) Vadības ierīces

1.  **poga**
Pārslēdz ierīci starp IESLĒGTU un GAIDSTĀVES režīmu.
2.  **poga**
Atlasa atskaņošanas funkciju.
3.  **poga**
Atlasa Bluetooth režīmu. Turiet nospiestu, lai veiktu Bluetooth režīma savienojuma pāri funkciju vai atvienotu esošu pāri savienotu Bluetooth ierīci.
4. **+/- poga**
Palielina/samazina skaļuma līmeni.

5. Gaismas diožu indikatori

- Sarkans indikators: GAIDSTĀVES režīmā.
- Zaļš indikators: AUX režīmā.
- Oranžs indikators: optiskajā režīmā.
- Zils indikators: Bluetooth režīmā.
- Balts indikators: HDMI ARC režīmā.

Bluetooth darbība

Bluetooth iespējotās ierīces savienošana pāri

Pirmo reizi izveidojot savienojumu ar Bluetooth ierīci ar šo atskaņotāju, nepieciešams izveidot ierīces un šī atskaņojuma savienojumu pāri.

1. Kad ierīce ir ieslēgta, nospiediet tālvadības pulsts vai ierīces pogu (Bluetooth), lai atlasītu Bluetooth režīmu. Mirgo zilā indikatora lampiņa.
2. Aktivizējiet Bluetooth ierīci un atlasiet meklēšanas režīmu. Bluetooth ierīces sarakstā ir redzams "SHARP HT-SB110".

Ja nevarat atrast ierīci, turiet nospiestu tālvadības pulsts pogu , lai padarītu redzamu. Pēc balss uzvednes "Pairing" atskaņošanas strauji mirgo zilais indikators.

3. Savienojuma pāri sarakstā atlasiet "SHARP HT-SB110". Pēc balss uzvednes "Paired" atskaņošanas sistēma ir sekmīgi pievienota un zilā indikatora gaismā nepārtraukti deg.
4. Pievienotajā Bluetooth ierīcē sāciet atskaņot mūziku.

NORSK



Les alle sikkerhetsinstruksjonene før du bruker produktet. For fullstendige instruksjoner, se brukerhåndboken tilgjengelig for nedlasting fra nettstedet sharpconsumer.eu.

1) Komme i gang - førstegangs oppsett

1. Bruk inngangene (kontaktene) på baksiden av lydplanken for å koble til eksterne lyd- og videoenheter utstyrt med de tilsvarende utgangene (bilde 1).

Du oppnår den beste lydkvaliteten ved å bruke de digitale inngangene OPTISK og HDMI.

Forsiktig! Slå av alle enhetene og koble dem fra strømforsyningen før du starter noen tilkobling.

2. Sett strømledningen til lydplanken i en stikkontakt for å få strøm til enheten.
3. Fjern beskyttelsesfliken for å aktivere fjernkontrollens batteri.
4. Trykk på knappen  på fjernkontrollen for å slå PÅ eller AV hovedenheten.
5. Trykk på  knappen på enheten flere ganger, eller trykk på AUX-, BT- (Bluetooth), OPTICAL, HDMI ARC-knappene på fjernkontrollen for å velge ønsket modus.

2) Fjernkontroll

1.  – Bytt mellom PÅ- og STANDBY-modus på enheten.
2.  – Velg Bluetooth-modusen. Trykk og hold for å aktivere sammenkoblingsfunksjonen i Bluetooth-modus eller koble fra den eksisterende Bluetooth-enheten.
3.  – Velg avspillingsfunksjonen.
4. **VOL +/-** – Øk/senk volumnivået.
5.   – Gå til forrige/neste spor i Bluetooth-modus.
6.  – Spill av/pause/fortsett avspilling i Bluetooth-modus.
7.  – (MUTE) Demp eller gjenoppta lyden.
8. **BASS +/-** – Juster bassnivået.
9. **TRE +/-** – Juster diskantnivået.
10. **EQ** – Velg en forhåndsinnstilt lydmodus.

3) Kontroller

1. **Knapp**
Bytt mellom PÅ- og STANDBY-modus på enheten.
2. **Knapp**
Velg avspillingsfunksjonen.
3. **Knapp**

Velg Bluetooth-modusen. Trykk og hold for å aktivere sammenkoblingsfunksjonen i Bluetooth-modus eller koble fra den eksisterende Bluetooth-enheten.

4. +/- knapper

Øk/senk volumnivået.

5. LED-indikatorer

- Rød indikator: I STANDBY-modus.
- Grønn indikator: I AUX-modus.
- Oransje indikator: I optisk modus.
- Blå indikator: I Bluetooth-modus.
- Hvit indikator: I HDMI ARC-modus.

Bluetooth-operasjon

Koble sammen Bluetooth-aktiverte enheter

Første gang du kobler Bluetooth-enheten til denne spilleren, må du koble sammen enheten til denne spilleren.

1. Mens du er i PÅ-modus, trykker du på (Bluetooth) -knappen på fjernkontrollen eller på enheten for å velge Bluetooth-modus. Den blå indikatoren blinker. Den blå indikatoren blinker.
2. Aktiver Bluetooth-enheten din og velg søkemode. «SHARP HT-SB110» vises på listen over Bluetooth-enheter.

Hvis du ikke finner enheten, trykk og hold inne -knappen på fjernkontrollen for å være søkbar. Etter «Pairing»-svaret og den blå indikatoren blinker raskt.

3. Velg «SHARP HT-SB110» i sammenkoblingslisten. Etter «Paired»-svaret er systemet koblet til riktig og den blå indikatoren lyser kraftig.
4. Begynn å spille musikk fra den tilkoblede Bluetooth-enheten.

PORTUGUÊS

Antes de usar o seu produto, leia todas as instruções de segurança. Para instruções completas, veja o guia do utilizador disponível para download na página web sharpconsumer.eu.



1) Iniciar - definição inicial

1. Use as entradas (tomadas) na parte de trás do painel da barra de som para

ligar dispositivos de áudio e vídeo externos equipados com as saídas correspondentes (Imag. 1). Ao usar

as entradas digitais OPTICAL e HDMI, obterá a melhor qualidade de som.



Cuidado! Antes de iniciar qualquer ligação, desligue todos os dispositivos e desligue-os da corrente.

2. Ligue o cabo de alimentação da barra de som a uma tomada de parede para alimentar o dispositivo.
3. Retire a patilha de proteção para ativar a pilha do telecomando.
4. Carregue no  botão do telecomando para alternar a unidade principal entre ligada e desligada.
5. Carregue no botão  da unidade várias vezes ou carregue nos botões AUX, BT (Bluetooth), OPTICAL, HDMI ARC do telecomando para selecionar o modo desejado.

2) Telecomando

1.  - A unidade alterna entre o modo LIGADO e STANDBY.
2.  - Seleciona o modo Bluetooth. Carregue e mantenha para ativar a função de emparelhamento no modo Bluetooth ou para desligar os dispositivos de Bluetooth emparelhados.
3.  - Seleciona a função de reprodução.
4. **VOL+/-** - Aumenta/diminui o nível do volume.
5.  /  - Salta para a faixa anterior/ seguinte no modo Bluetooth.
6.  - Reproduzir/pausa/retomar a reprodução no modo Bluetooth.
7.  - (MUTE) Silencia ou retoma o som.
8. **GRAVES +/-** - Ajusta o nível de graves.
9. **AGU +/-** - Ajusta o nível de agudos.
10. **EQ** - Seleciona um modo de som predefinido.

3) Comandos

1.  **botão**
A unidade alterna entre o modo LIGADO e STANDBY.
2.  **botão**
Seleciona a função de reprodução.
3.  **botão**
Seleciona o modo Bluetooth. Carregue e mantenha para ativar a função de

emparelhamento no modo Bluetooth ou para desligar os dispositivos de Bluetooth emparelhados.

4. +/- botões

Aumenta/diminui o nível do volume.

5. Indicadores LED

- Indicador vermelho: No modo de espera (STANDBY).
- Indicador verde: No modo AUX.
- Indicador laranja: No modo ótico (optical).
- Indicador azul: No modo Bluetooth.
- Indicador branco: No modo HDMI ARC.

Função de Bluetooth

Emparelhar dispositivos com Bluetooth

Quando ligar um dispositivo com Bluetooth a este leitor pela primeira vez, será necessário emparelhar o dispositivo a este leitor.

1. Quando estiver no modo ligada, carregue no botão (Bluetooth) do telecomando ou da unidade para selecionar o modo Bluetooth. O indicador azul piscará.
2. Ative o seu dispositivo Bluetooth e selecione o modo de pesquisa. A indicação "SHARP HT-SB110" aparecerá na lista de dispositivos com Bluetooth.

Se não conseguir encontrar a unidade, carregue e mantenha o botão  do telecomando para se tornar pesquisável. Depois do comando de voz "Pairing", o indicador azul piscará rapidamente.



3. Selecione "SHARP HT-SB110" na lista de emparelhamento. Depois do comando de voz "Paired", o sistema estará ligado com sucesso e o indicador azul piscará firmemente.
4. Comece a reproduzir música a partir do dispositivo com Bluetooth ligado.

Înainte de a utiliza produsul, citiți toate instrucțiunile de siguranță. Pentru instrucțiuni complete, consultați ghidul de utilizare disponibil pentru descărcare de pe site-ul web [website sharpconsumer.eu](http://www.sharpconsumer.eu).

1) Introducere - instalarea inițială

1. Utilizați intrările (mufele) de pe panoul din spate al barei de sunet pentru a conecta sunetul extern și dispozitivele video echipate cu ieșiri corespunzătoare (Imag. 1). Veți obține o calitate optimă a sunetului folosind intrările digitale OPTICAL și HDMI.

Atenție! Opriti toate dispozitivele și deconectați-le de la sursa de alimentare înainte de a începe orice conexiune.



2. Conectați cablul de alimentare al barei de sunet la o priză de perete pentru a alimenta dispozitivul.
3. Îndepărtați clapeta de protecție pentru a activa bateria telecomenzii.
4. Apăsăți butonul  de pe telecomandă pentru a comuta unitatea principală în poziția PORNIT sau OPRIT.
5. Apăsăți în mod repetat butonul  de pe unitate sau apăsați butoanele AUX, BT (Bluetooth), OPTICAL, HDMI ARC de pe telecomandă pentru a selecta modul dorit.

2) Telecomandă

1.  – Comutați unitatea între modul PORNIT și STAND-BY.
2.  – Selectați modul Bluetooth. Țineți apăsat pentru a activa funcția de împerechere în modul Bluetooth sau pentru a deconecta dispozitivul Bluetooth împerecheat existent.
3.  – Selectați funcția de redare.
4. **VOL+ / VOL-** – Măriți/micșorați nivelul sunetului.
5.  – Salt la piesa anterioară/următoare în modul Bluetooth.
6.  – Redare/pauză/reluare redare în modul Bluetooth.
7.  – (MUTE) Opriti sau reporniți sunetul.

8. **BASS +/-** – Reglați nivelul frecvențelor joase.
9. **TRE +/-** – Reglați nivelul frecvențelor înalte.
10. **EQ** – Selectați un mod de sunet presetat.

3) Comenzi

1.  **buton**
Comutați unitatea între modul PORNIT și STAND-BY.
2.  **button**
Selectați funcția de redare.
3.  **buton**
Selectați modul Bluetooth. Țineți apăsat pentru a activa funcția de împerechere în modul Bluetooth sau pentru a deconecta dispozitivul Bluetooth împerecheat existent.
4. **+/- butoane**
Măriți/micșorați nivelul volumului.
5. **Indicatoare LED**
 - Indicator roșu: În modul STAND-BY.
 - Indicator verde: În modul AUX.
 - Indicator portocaliu: În modul Optic.
 - Indicator albastru: În modul Bluetooth.
 - Indicator alb: În modul HDMI ARC.

Utilizarea funcției Bluetooth

Împerecheați dispozitive cu Bluetooth activat

Prima dată când conectați dispozitivul Bluetooth la acest player, trebuie să împerecheați dispozitivul cu acest player.

1. În modul PORNIT, apăsați butonul (Bluetooth) de pe telecomandă sau de pe unitate pentru a selecta modul Bluetooth. Indicatorul albastru clipește.
2. Activați dispozitivul Bluetooth și selectați modul de căutare. „SHARP HT-SB110” va apărea în lista de dispozitive Bluetooth.

Dacă nu puteți găsi unitatea, țineți apăsat

butonul **⌘** de pe telecomandă pentru a căuta. După mesajul vocal „Pairing”, indicatorul albastru va clipi rapid.

3. Selectați „SHARP HT-SB110” în lista de împerechere. După mesajul vocal

„Paired”, sistemul este conectat cu succes și indicatorul albastru rămâne aprins fix.

4. Începeți să redați muzică de pe dispozitivul Bluetooth conectat.

SLOVENSKY

Pred prevádzkovaním tohto výrobku si prečítajte všetky bezpečnostné pokyny. Úplné znenie pokynov si pozrite v príručke pre používateľa, ktorá je k dispozícii na stiahnutie z webovej stránky sharpconsumer.eu.

1) Začíname – počiatočné nastavenie

1. Externé zvukové a obrazové zariadenia vybavené príslušnými výstupmi zapojte do vstupov (konektory) na zadnom paneli soundbaru (obr. č. 1). Najlepšiu kvalitu zvuku dosiahnete používaním digitálnych vstupov OPTICAL a HDMI.

Upozornenie! Skôr, než začnete vykonávať akékoľvek pripojenia, vypnite všetky zariadenia a odpojte ich od zdroja napájania.

2. Napájací kábel soundbaru zapojte do stenovej elektrickej zásuvky a do napájacieho konektora na zariadení.
3. Na aktivovanie batérie v diaľkovom ovládači odstráňte ochrannú podložku.
4. Stlačením tlačidla **⏻** na diaľkovom ovládači hlavné zariadenie ZAPNITE alebo VYPNITE.
5. Ak chcete vybrať požadovaný režim, na zariadení opakovane stlačte tlačidlo **⏮**, alebo na diaľkovom ovládači stlačte tlačidlá AUX, BT (Bluetooth), OPTICAL, HDMI ARC.

2) Diaľkový ovládač

1. **⏻** – zapnutie jednotky a jej prepnutie do POHOTOVOSTNÉHO režimu.
2. **⌘** – výber režimu Bluetooth. Stlačením a podržaním tohto tlačidla zapnete funkciu párovania v režime Bluetooth alebo odpojte existujúce spárované zariadenie Bluetooth.
3. **⏮** – výber funkcie prehrávania.

4. **HLASITOSŤ +/-** – zvýšenie/zníženie úrovne hlasitosti.
5. **⏮/⏭** – prejdienie na predchádzajúcu/dalšiu stopu v režime Bluetooth.
6. **⏮** – prehranie/pozastavenie/obnovenie prehrávania v režime Bluetooth.
7. **🔇** – (STLMENIE HLASITOSTI) stlmenie alebo obnova zvuku.
8. **BASS (BASY) +/-** – nastavenie úrovne basov.
9. **TRE (VÝŠKY) +/-** – nastavenie úrovne výšok.
10. **EQ** – Výber predvoleného zvukového režimu.

3) Ovládacie prvky

1. **⏻ tlačidlo**
Zapnutie zariadenia a jeho prepnutie do POHOTOVOSTNÉHO režimu.
2. **⏮ tlačidlo**
Výber funkcie prehrávania.
3. **⌘ tlačidlo**
Výber režimu Bluetooth. Stlačením a podržaním tohto tlačidla zapnete funkciu párovania v režime Bluetooth alebo odpojte existujúce spárované zariadenie Bluetooth.
4. **+/- tlačidlá**
Zvýšenie/zníženie úrovne hlasitosti.
5. **Indikátory LED**
 - Červený indikátor: V POHOTOVOSTNOM režime.
 - Zelený indikátor: V režime AUX.
 - Oranžový indikátor: V optickom režime.
 - Modrý indikátor: V režime Bluetooth.
 - Biely indikátor: V režime HDMI ARC

Prevádzka Bluetooth

Párovanie zariadení cez rozhrania Bluetooth

Pri prvom pripojení zariadenia Bluetooth k tomuto prehrávaču budete musieť svoje zariadenie spárovať s týmto prehrávačom.

1. Ak chcete vybrať režim Bluetooth, uistite sa, že je soundbar zapnutý a stlačte tlačidlo (Bluetooth) na diaľkovom ovládači alebo zariadení. Začne blikať modrý svetelný indikátor.
2. Zapnite zariadenie Bluetooth a vyberte režim vyhľadávania. V zozname

zariadení Bluetooth bude uvedené „SHARP HT-SB110“.

Ak zariadenie nemôžete nájsť, na diaľkovom ovládači stlačte a podržte tlačidlo , aby sa dalo vyhľadať. Po zvukovej výzve „Pairing“ začne rýchlo blikať modrý indikátor.

3. V zozname párovania vyberte položku „SHARP HT-SB110“. Po zvukovej výzve „Paired“ je systém úspešne pripojený a modrý indikátor bude trvalo svietiť.
4. Hudbu začnite prehrávať z pripojeného zariadenia Bluetooth.



SLOVENŠČINA

Pred uporabo izdelka preberite vsa varnostna navodila. Za celotna navodila glejte uporabniški priročnik, ki je na voljo za prenos s spletne strani sharpconsumer.eu.



1) Začetek - začetna namestitvev

1. Uporabite vhode (vtiče) na zadnji plošči soundbara za priklop zunanjih avdio in video naprav, ki so opremljene z ustreznimi izhodi (sl. 1). Najboljšo kakovost zvoka omogočata digitalna vroda OPTICAL in HDMI.

Pozor! Pred vsakim priklopom izklopite vse naprave in odklopite napajalnike.

2. Priključite napajalni kabel soundbara v stensko vtičnico, da vklopite napajanje naprave.
3. Odstranite zaščitni jeziček, da aktivirate baterijo daljinskega upravljalnika.
4. Pritisnite gumb  na daljinskem upravljalniku, da VKLJUČITE ali IZKLJUČITE enoto.
5. Pritiskajte gumb  (VIR) na enoti ali pritisnite gumbe AUX, BT (Bluetooth), OPTICAL, HDMI ARC na daljinskem upravljalniku, da izberete željeni način.



2) Daljinski upravljalnik

1.  – Preklop enote med načinom VKLOPA in PRIPRAVLJENOSTI.
2.  – Izbira načina Bluetooth. Pritisnite in zadržite, da aktivirate funkcijo seznanjanja v načinu Bluetooth

ali odstranite obstoječo povezano napravo Bluetooth.

3.  – Izbira funkcije predvajanja.
4. **VOL+ / VOL-** – Povečanje/zmanjšanje ravni glasnosti.
5.   – Preskoči na naslednji/prejšnji posnetek v načinu Bluetooth.
6.  – Predvajaj/prekini/nadaljaj predvajanje v načinu Bluetooth.
7.  – (MUTE) Izklop zvoka ali preklic izklopa.
8. **BASS +/-** – Prilagoditev ravni nizkih tonov.
9. **TRE +/-** – Prilagoditev ravni visokih tonov.
10. **EQ** – Izberite prednastavljeni zvočni način.

3) Regulatorji

1.  **gumb**
Preklop enote med načinom VKLOPA in PRIPRAVLJENOSTI.
2.  **gumb**
Izberite funkcijo predvajanja.
3.  **gumb**
Izberite način Bluetooth. Pritisnite in zadržite, da aktivirate funkcijo povezovanja v načinu Bluetooth ali odstranite obstoječo povezano napravo Bluetooth.

4. +/- gumba

Povečanje/zmanjšanje ravni glasnosti.

5. LED-indikatorji

- Rdeči indikator: v načinu PRIPRAVLJENOSTI.
- Zeleni indikator: v načinu AUX.
- Oranžni indikator: v optičnem načinu.
- Modri indikator: V načinu Bluetooth.
- Beli indikator: V načinu HDMI ARC.

Delovanje Bluetooth

Seznanjanje naprav Bluetooth

Ko prvič povežete napravo Bluetooth s tem predvajalnikom, jo morate z njim seznaniti.

1. Ko je enota VKLJUČENA, pritisnite gumb (Bluetooth) na daljinskem upravljalniku

ali na enoti za izbiro načina Bluetooth. Modri indikator bo utripal.

2. Aktivirajte napravo Bluetooth in izberite način iskanja. Na seznamu vaših naprav Bluetooth se prikaže "SHARP HT-SB110".

Če enote ne morete najti, pritisnite in zadržite gumb  na daljinskem upravljalniku, da bo enota na voljo za iskanje. Po glasovnem pozivu "Pairing" bo modri indikator hitro utripal.

3. Na seznamu za seznanjanje izberite "SHARP HT-SB110". Po glasovnem pozivu "Paired" bo sistem uspešno povezan in modri indikator bo ostal osvetljen.
4. Začnete s predvajanjem glasbe iz povezane naprave Bluetooth.



SRPSKI

Pre nego što koristite svoj proizvod, pročitajte sva uputstva za bezbednost. Za potpuna uputstva molimo da pogledajte korisnički vodič dostupan za preuzimanje sa veb lokacije sharpconsumer.eu.

1) Pokretanje - početno podešavanje

1. Koristite ulaze (džekove) na zadnjem panelu trake za zvuk da biste povezali eksterni audio i video uređaje opremljene sa odgovarajućim izlazima (Sl. 1). Postići ćete najbolji kvalitet zvuka koristeći digitalne ulaze OPTIČKI i HDMI.

Oprez! Isključite sve uređaje i isključite ih iz dovoda napajanja pre nego što pokrenete bilo kakvo povezivanje.

2. Uključite kabl za napajanje trake za zvuk u izlazu za zid da biste napajali uređaj.
3. Uklonite zaštitni tabulator da biste aktivirali bateriju daljinske kontrole.
4. Pritisnite dugme  na daljinskoj kontroli da biste UKLJUČILI ili ISKLJUČILI glavnu jedinicu.
5. Neprekidno pritisajte dugme  na jedinici ili pritisnite AUX, BT (Bluetooth), OPTICAL, HDMI ARC dugmad na daljinskoj kontroli da biste izabrali željeni režim.

2) Daljinska kontrola

1.  – Prebacite jedinicu između režima UKLJUČENO i PRIPRAVNOST.
2.  – Izaberite Bluetooth režim. Pritisnite i držite da biste aktivirali funkciju uparivanja u režimu Bluetooth ili isključite postojeći upareni Bluetooth uređaj.
3.  – Izaberite funkciju reprodukcije.
4. **VOL +/-** – Povećajte/smanjite nivo jačine.
5.   – Preskočite na prethodnu/sledeću numeru u Bluetooth režimu.
6.  – Reprodukcija/pauza/nastavak reprodukcije u Bluetooth režimu.
7.  – (BEZ ZVUKA) Utišajte bez zvuka ili nastavite zvuk.
8. **BASS +/-** – Prilagodite nivo basa.
9. **TRE +/-** – Prilagodite nivo trebala.
10. **EQ** – Izaberite unapred podešen režim zvuka.

3) Kontrole

1.  **dugme**
Prebacite jedinicu između režima UKLJUČENO i PRIPRAVNOST.

2. **dugme**

Izaberite funkciju reprodukcije.

3. **dugme**

Izaberite Bluetooth režim. Pritisnite i držite da biste aktivirali funkciju uparivanja u režimu Bluetooth ili isključite postojeći upareni Bluetooth uređaj.

4. +/- **dugmad**

Povećajte/smanjite nivo jačine.

5. **LED indikatori**

- Crveni indikator: U režimu PRIPRAVNOSTI.
- Zeleni indikator: U režimu AUX.
- Narandžasti indikator: U optičkom režimu.
- Plavi indikator: U Bluetooth režimu.
- Beli indikator: U HDMI ARC režimu.

Bluetooth rukovanje

Uparite Bluetooth omogućene uređaje

Prvi put kada povežete Bluetooth uređaj na ovaj plejer, treba da uparite svoj uređaj na ovaj plejer.

1. Dok ste u režimu UKLJUČENO, neprekidno pritisajte dugme SOURCE

na jedinici ili BT dugme na daljinskoj kontroli da biste izabrali Bluetooth režim. Dok ste u režimu UKLJUČENO, pritisnite (Bluetooth) dugme na daljinskoj kontroli ili na jedinici da biste izabrali Bluetooth režim. Plavi indikator će upaliti blic. Plavi indikator će upaliti blic.

2. Aktivirajte svoj Bluetooth uređaj i izaberite režim pretraživanja. „SHARP HT-SB110“ će se pojaviti na vašoj listi Bluetooth uređaja.

Ako ne možete da pronađete jedinicu, pritisnite i držite  dugme na daljinskoj kontroli da bi se pretraživalo. Nakon „Pairing“ glasovnog zahteva i plavi indikator će blještati brzo.

3. Izaberite „SHARP HT-SB110“ sa liste uparivanja. Nakon „Paired“ glasovnog zahteva, sistem je uspešno povezan a plavi indikator će se upaliti.
4. Nastavite da reprodukujete muziku sa povezanog Bluetooth uređaja.

SVENSKA



Läs alla säkerhetsanvisningar innan du använder produkten. För fullständig anvisningar, se användarguiden som kan laddas ned från webbplatsen sharpconsumer.eu.

1) Komma igång - första inställningarna



1. Använd ingångarna på soundbarens bakre panel för att ansluta externa audio- och videoenheter med motsvarande utgångar (Fig. 1). Du erhåller bäst ljudkvalitet genom att använda de digitala ingångarna OPTICAL och HDMI.

Varning! Stäng av alla enheter och koppla bort dem från strömförsörjningen innan några anslutningar görs.





2. Anslut soundbar-strömsladden i ett vägguttag för att strömförsörja enheten.

3. Ta bort skyddsfliken för att aktivera fjärrkontrollbatteriet.
4. Tryck på  knappen på fjärrkontrollen för att slå PÅ eller AV huvudenheten.
5. Tryck på -knappen på apparaten upprepade gånger eller tryck på AUX, BT (Bluetooth), OPTICAL, HDMI ARC-knapparna på fjärrkontrollen för att välja önskat läge.

2) Fjärrkontroll

1.  – Koppla om apparaten mellan PÅ och STANDBY-läge.
2.  – Välj Bluetooth-läge. Tryck och håll in för att aktivera par-kopplingsfunktionen i Bluetooth-läge

eller koppla från den parkopplade Bluetooth-enheten.

3.  – Välj uppspelningsfunktion.
4. **VOL +/-** – Öka/minska volymen.
5.  – Hoppa till föregående/nästa spår i Bluetooth-läge.
6.  – Uppspelning/paus/återuppta uppspelning i Bluetooth-läge.
7.  – (MUTE) Slå av eller på ljudet.
8. **BASS +/-** – Justera basnivån.
9. **TRE +/-** – Justera diskantnivån.
10. **EQ** – Val av förinställt ljudläge.

3) Reglage

1. knapp

Koppla om apparaten mellan PÅ och STANDBY-läge.

2. knapp

Välj uppspelningsfunktion.

3. knapp

Välj Bluetooth-läge. Tryck och håll in för att aktivera parkopplingsfunktionen i Bluetooth-läge eller koppla från den parkopplade Bluetooth-enheten.

4. +/- knappar

Höja/sänka ljudnivån.

5. LED-indikatorer

- Röd indikator: I STANDBY-läge.
- Grön indikator: I AUX-läge.
- Orange indikator: I optiskt läge.

- Blå indikator: I Bluetooth-läge.
- Vit indikator: I HDMI ARC-läge.

Bluetooth-funktion

Parkoppla Bluetooth-kompatibla enheter

Första gången du ansluter din Bluetooth-enhet till denna spelare måste du parkoppla din enhet till denna spelare.

1. Tryck i PÅ-läge på (Bluetooth)-knappen på fjärrkontrollen eller på apparaten för att välja Bluetooth-läge. Den blå indikatorn blinkar.
2. Aktivera din Bluetooth-enhet och välj sökläget. "SHARP HT-SB110" visas i din Bluetooth-enhetslista.

Om du inte kan hitta apparaten, tryck på och håll in -knappen på fjärrkontrollen för att göra den sökbar. Ett "Pairing"-röstmeddelande hörs och den blå indikatorn blinkar snabbt.

3. Välj "SHARP HT-SB110" i parkopplingslistan. Efter "Paired"-röstmeddelandet är systemet anslutet och den blå indikatorn lyser.
4. Börja spela musik från den anslutna Bluetooth-enheten.

УКРАЇНСЬКИЙ

Перш ніж користуватися виробом, прочитайте всі вказівки з техніки безпеки. Всі інструкції містяться у керівництві з експлуатації, яке можна завантажити з веб-сайту sharpconsumer.eu.

1) Початок використання - перше включення

1. Вхідні роз'язтя, розташовані за задній панелі, призначені для підключення зовнішніх аудіо- та відеопристроїв, які мають відповідні виходи (рис. 1). Найкращу якість звучання можна одержати, використовуючи цифрові входи OPTICAL та HDMI.

Обережно! Перш ніж починати з'єднання, вимкніть усі пристрої та

відключіть їх від джерела живлення.



2. Щоб увімкнути живлення пристрою, вставте вилку шнура живлення в електророзетку.
3. Щоб активувати батарейку пульта дистанційного керування, зніміть із неї захисну плівку.
4. Натисніть кнопку  пульта дистанційного керування, щоб увімкнути чи вимкнути головний пристрій.

5. Натискаючи на пристрої кнопку  (Джерело) або натискаючи на пульті дистанційного керування кнопки AUX, BT (Bluetooth), OPTICAL (Оптичний), HDMI ARC, виберіть потрібний режим.

2) Пульт дистанційного керування

1.  – переводить пристрій у режимі «увімкнено» чи режим очікування.
2.  – вибір режиму Bluetooth. Натискання й утримування цієї кнопки активує функцію встановлення нового чи розірвання наявного з'єднання у режимі Bluetooth.
3.  – вибір функції відтворення.
4. **VOL +/-** – збільшення чи зменшення гучності.
5.  /  – перехід до попереднього чи наступного запису в режимі Bluetooth.
6.  – відтворення, пауза та відновлення відтворення в режимі Bluetooth.
7.  – (MUTE) вимкнення чи ввімкнення звуку.
8. **BASS +/-** – регулювання рівня низьких частот.
9. **TRE +/-** – регулювання рівня високих частот.
10. **EQ** – Вибір визначеного звукового режиму.

3) Елементи керування

1. ** кнопка**
Переводить пристрій у режимі «увімкнено» чи режим очікування.
2. ** кнопка**
Вибір функції відтворення.
3. ** кнопка**
Вибір режиму Bluetooth. Натискання й утримування цієї кнопки активує функцію встановлення нового чи розірвання наявного з'єднання у режимі Bluetooth.
4. **+/- кнопки**
Збільшення чи зменшення гучності.
5. **Світлодіодні індикатори**
 - Червоний індикатор: у режимі очікування.
 - Зелений індикатор: у режимі роботи з входом AUX.

- Оранжевий індикатор: в режимі роботи з оптичним входом.
- Синій індикатор: у режимі Bluetooth.
- Білий індикатор: у режимі HDMI ARC.

Використання інтерфейсу Bluetooth

Встановлення з'єднання з пристроями, що підтримують Bluetooth

Уперше використовуючи цей плеєр із пристроєм, що підтримує Bluetooth, потрібно встановити з'єднання пристрою з програвачем.

1. Коли пристрій перебуває в робочому режимі, натисніть кнопку (Bluetooth) на пристрої чи пульті дистанційного керування, щоб вибрати режим Bluetooth.
2. Активуйте пристрій Bluetooth і виберіть режим пошуку. У списку пристроїв Bluetooth з'явиться назва «SHARP HT-SB110».

Якщо знайти пристрій не вдається, натисніть і утримуйте на пульті дистанційного керування кнопку , щоб пульт був доступним для пошуку. Після цього прозвучить голосове повідомлення: «Pairing» (Встановлення з'єднання), – і синій індикатор почне часто мерехтяти.

3. Виберіть у списку встановлення з'єднання елемент «SHARP HT-SB110». Коли прозвучить голосове повідомлення «Paired» (З'єднання встановлено), це означає, що з'єднання встановлено успішно. Синій індикатор почне світитися постійним світлом.
4. Почніть відтворення музики з під'єданого пристрою Bluetooth.



Sharp Consumer Electronics Poland sp. z o.o.
Ostaszewo 57B, 87-148 Łysomice, Poland

Made in China

SAU/QSG/0053

www.sharpconsumer.eu

SHARP