

F110

Achtung! Gläser niemals ungeschützt auf den Boden stellen.
Verletzung der Glaskante führt zu Glasbruch.

Caution! Never put glass walls on the floor without protection.
Damaging the glass edges results in breaking of the glass.

Attention! Jamais placer des parois de douche en verre au sol sans protection. Des verres endommagés casseront.



Jan. 2017 / BL



Mitgeliefertes Montagematerial
supplied assembly material
matériaux pour assemblage

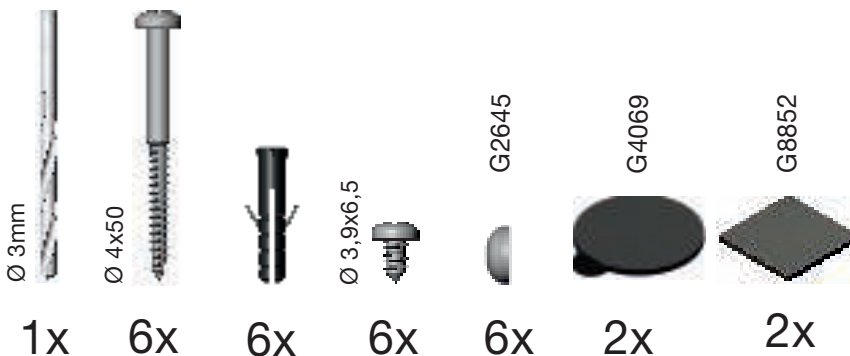

GEO® Duschwände
Spiegelschränke
... auf Dauer besser Acryl- Tassen u. Wannen

Zum Aufbau benötigen Sie
for mounting you need
pour l'installation il vous faut



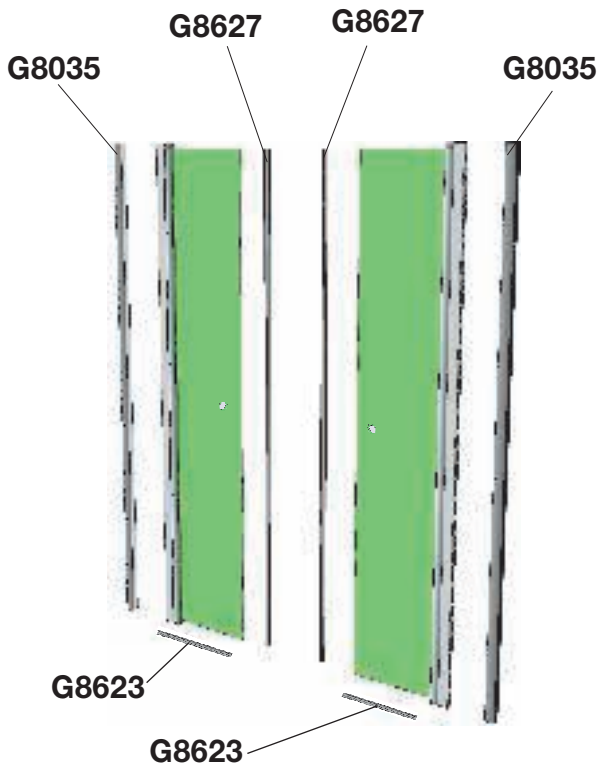

Ersatzteile finden Sie auf unserer Homepage:

As for spare parts see:

En matière pièces de rechange:

www.geoproducte.com



1

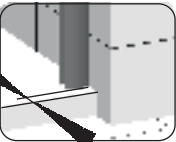
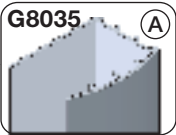
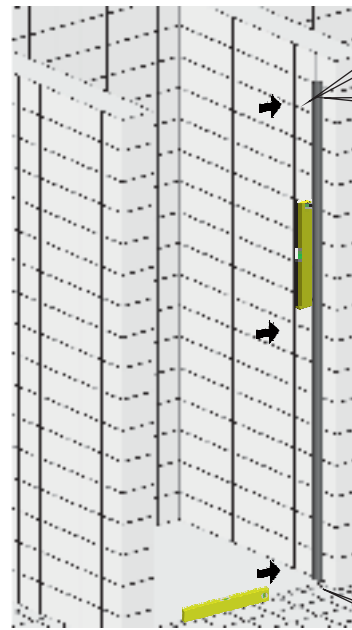

Montageanleitung für Rechtsanschlag
(Linksanschlag = spiegelbildlich)

Assembly instructions for righthand mounting
(left hand mounting = mirror inverted)

instruction d'assemblage pour charnière à droite
(à gauche = inversé latéralement)

2

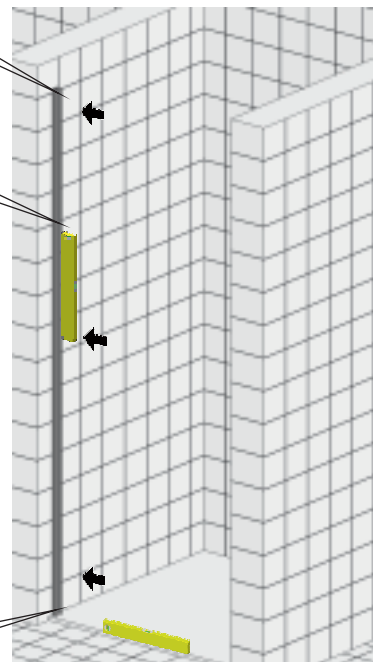
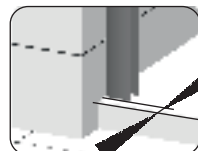
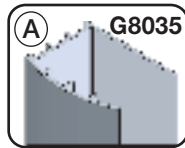

20mm

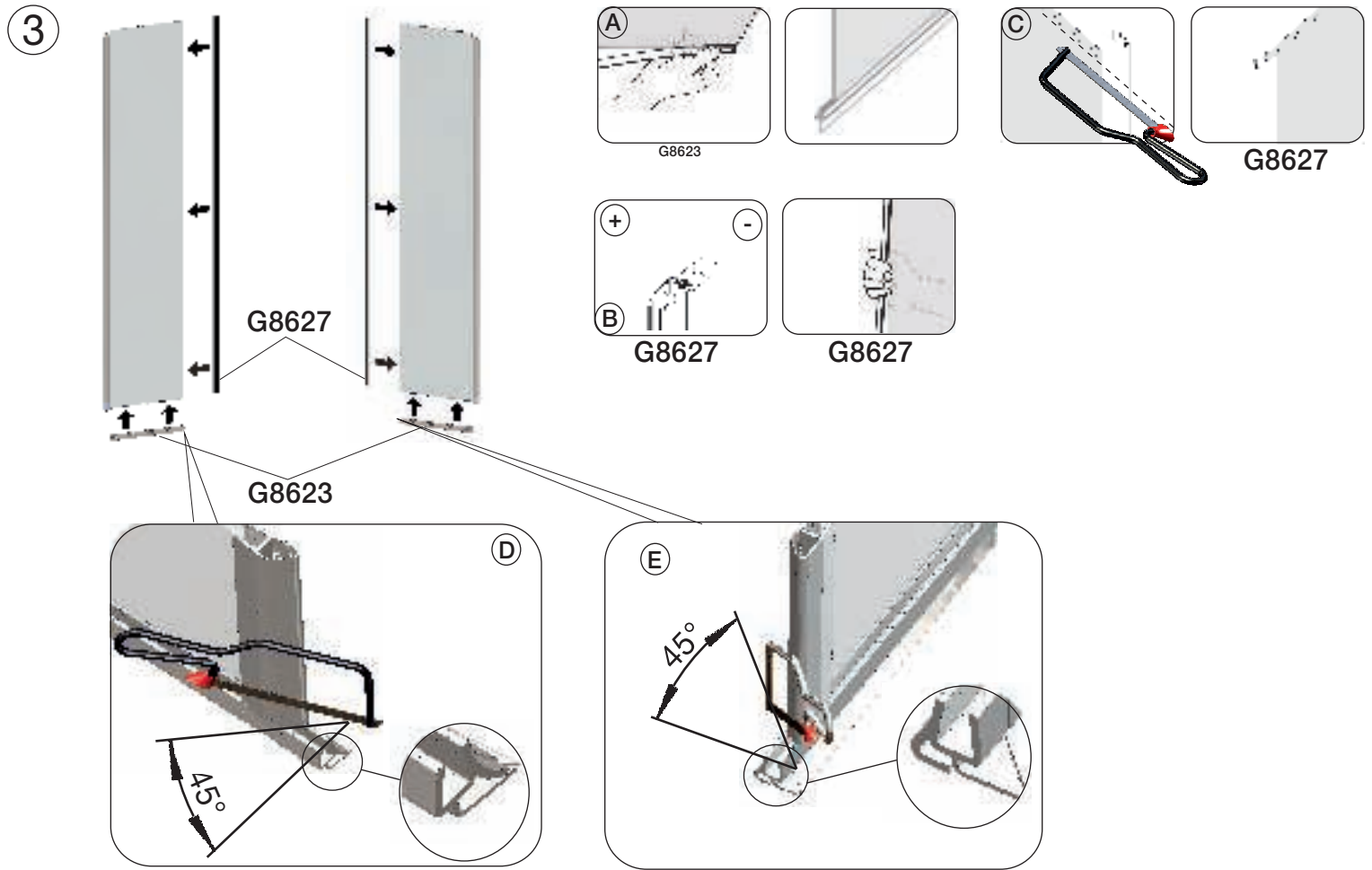

④ !

Magnetprofil G8627 nur unten kürzen.
 Magnet profile G8627 only shorten at bottom
 Profilé magnétique accourcir au bout au-dessous seulement.

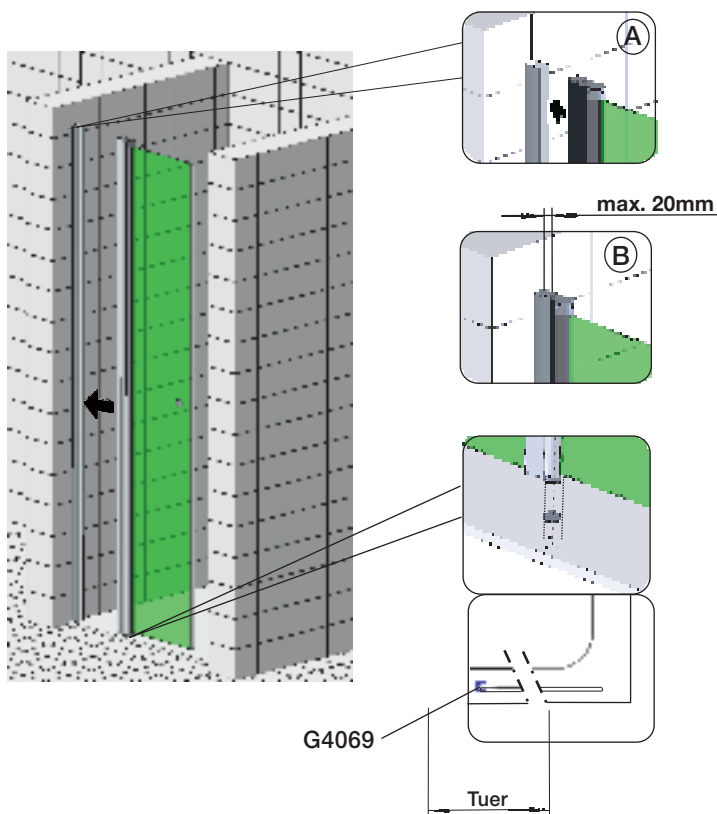

⑤ !

Magnetprofil G8627 nur unten kürzen.
 Magnet profile G8627 only shorten at bottom
 Profilé magnétique accourcir au bout au-dessous seulement.

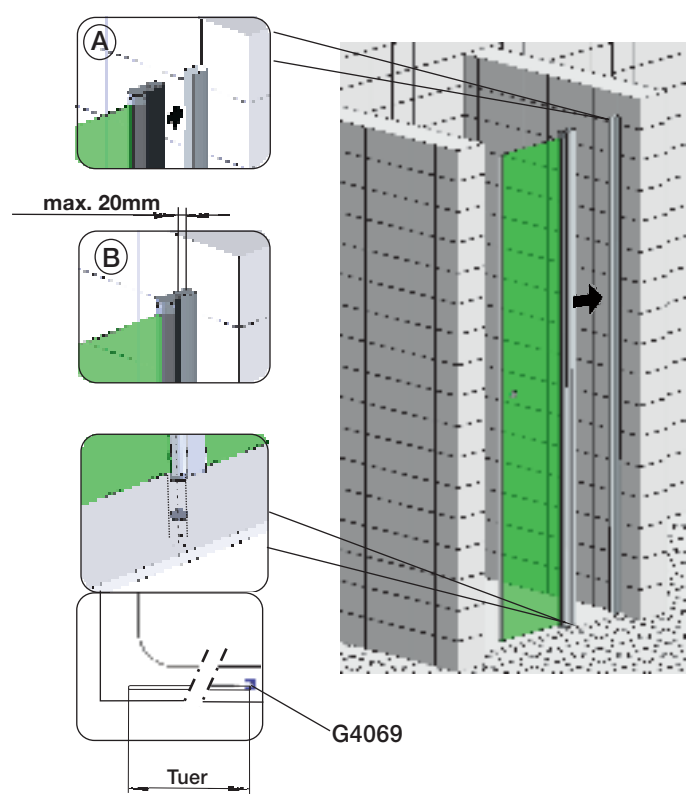

6

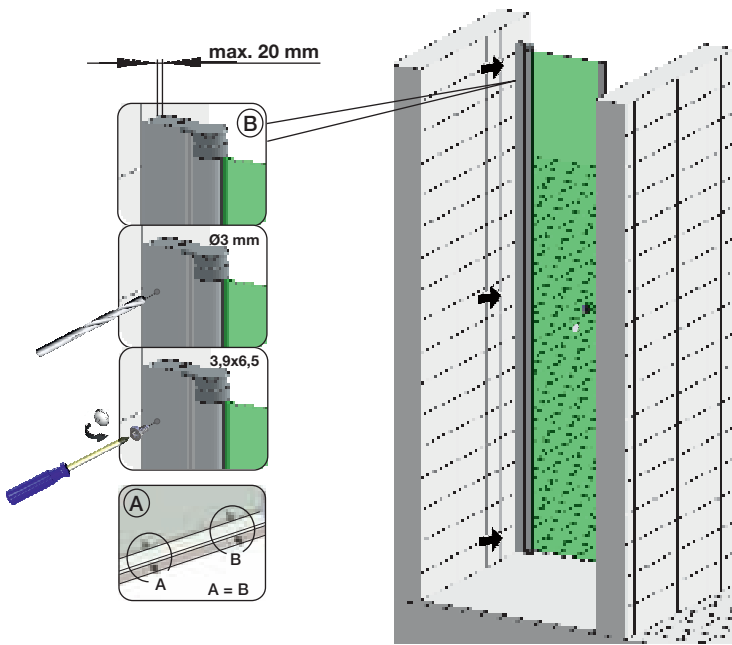

7

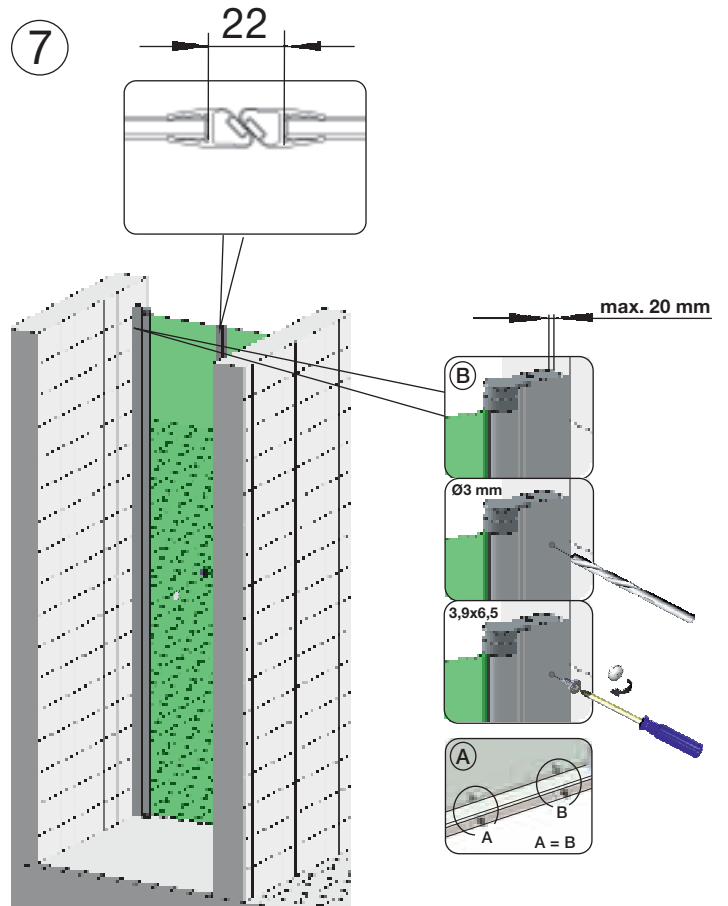

8

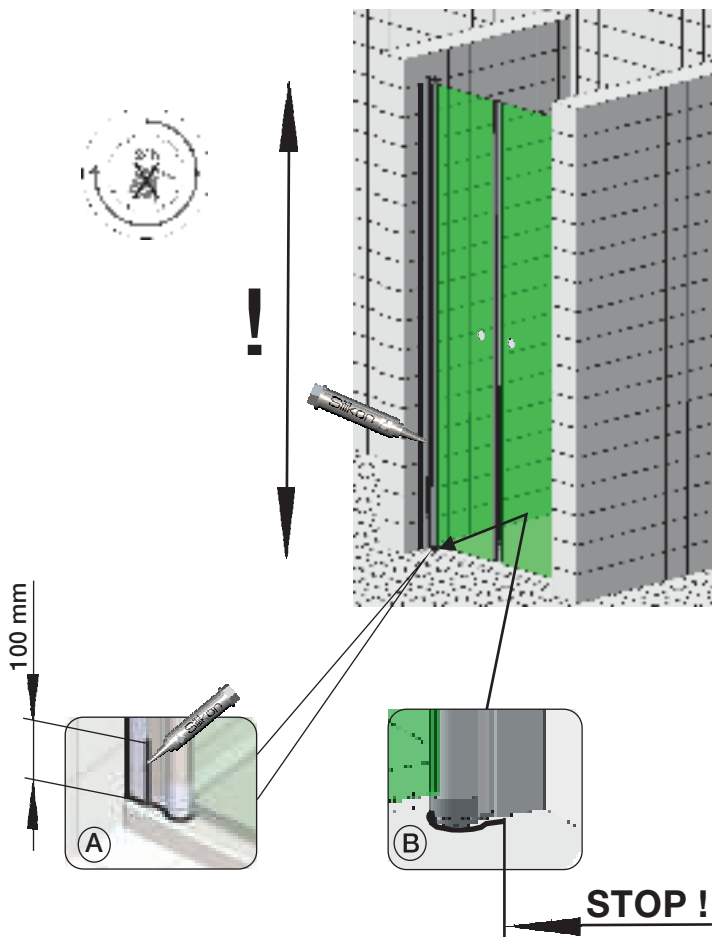

9

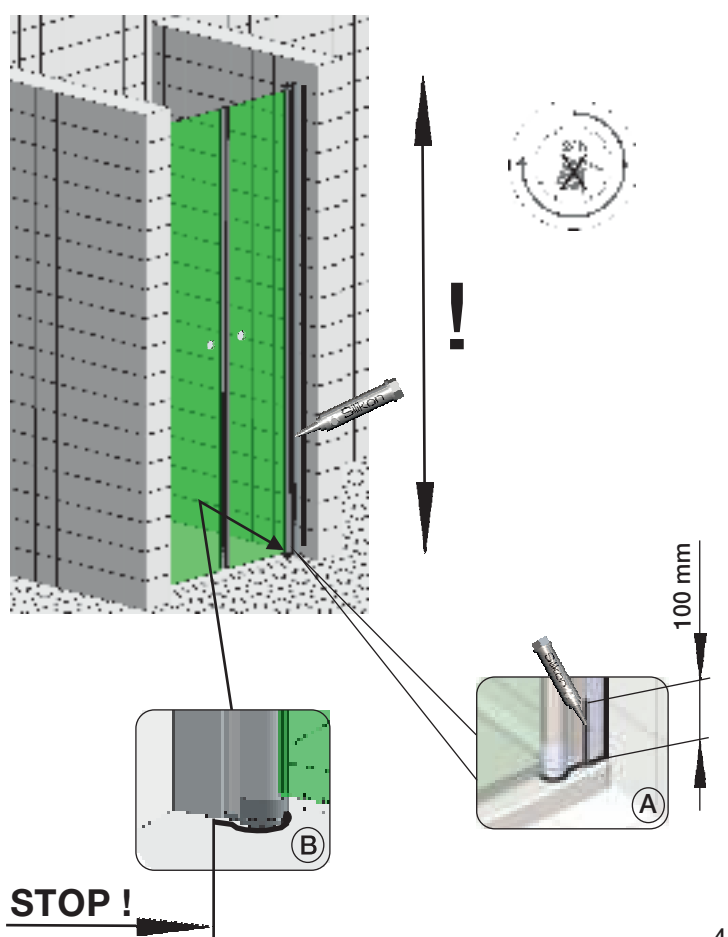

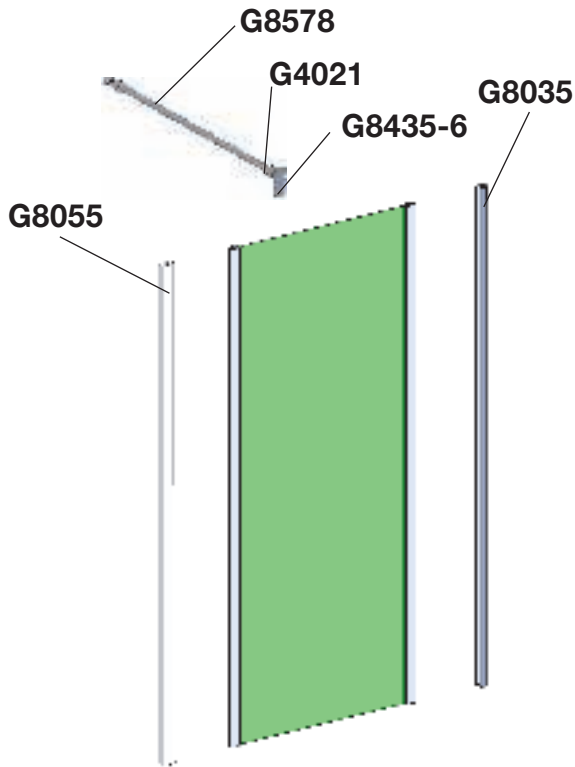

Ersatzteile finden Sie auf unserer Homepage:

As for spare parts see:

En matière pièces de rechange:

www.geoprodukte.com



1

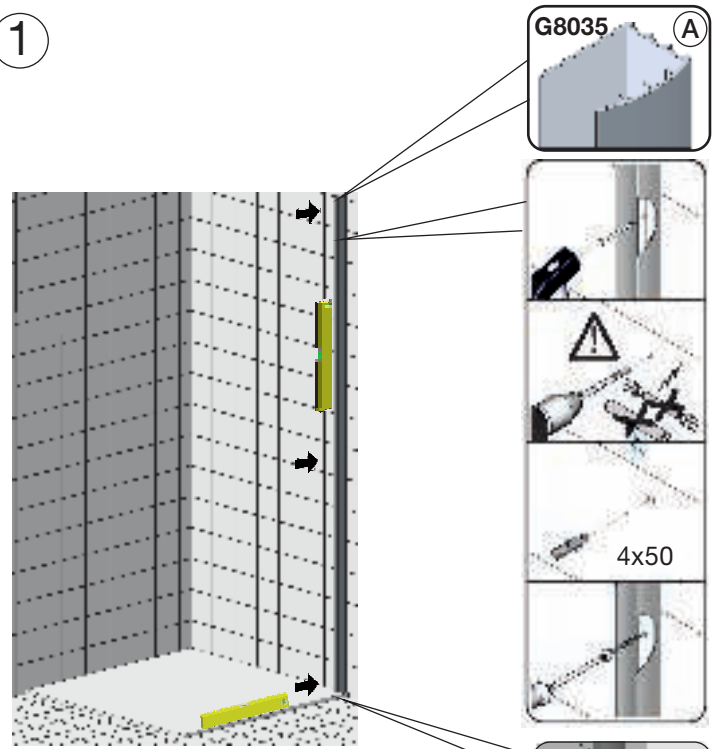

Montageanleitung für Rechtsanschlag
(Linksanschlag = spiegelbildlich)

Assembly instructions for righthand mounting
(Left hand mounting = mirror inverted)

instruction d'aemlage pour charnière à droite
(charnière à gauche = inversé lateralement)

20mm

2

Magnetprofil G8627 nur unten kürzen.

Magnet profile G8627 only shorten at bottom

Profilé magnétique accourcir au bout au-dessous seulement.

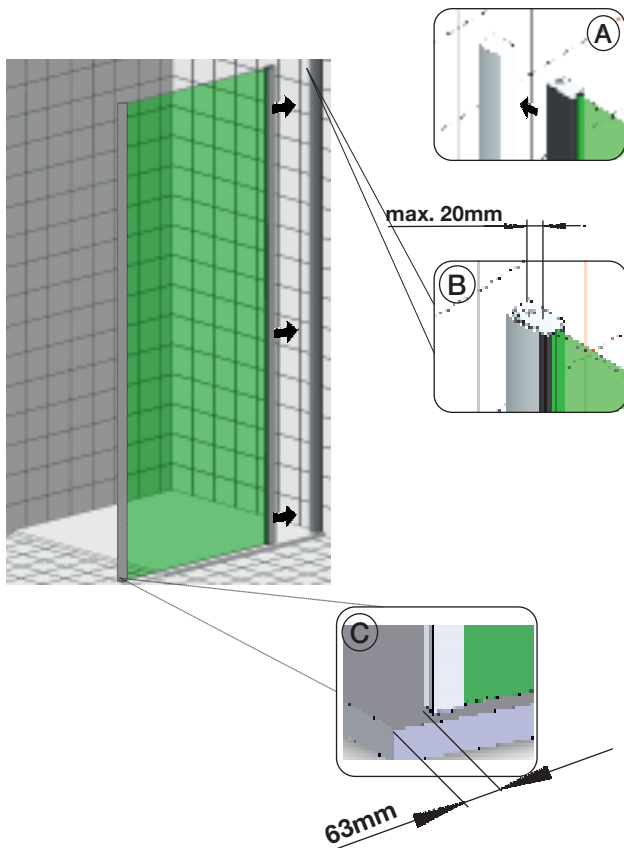

3

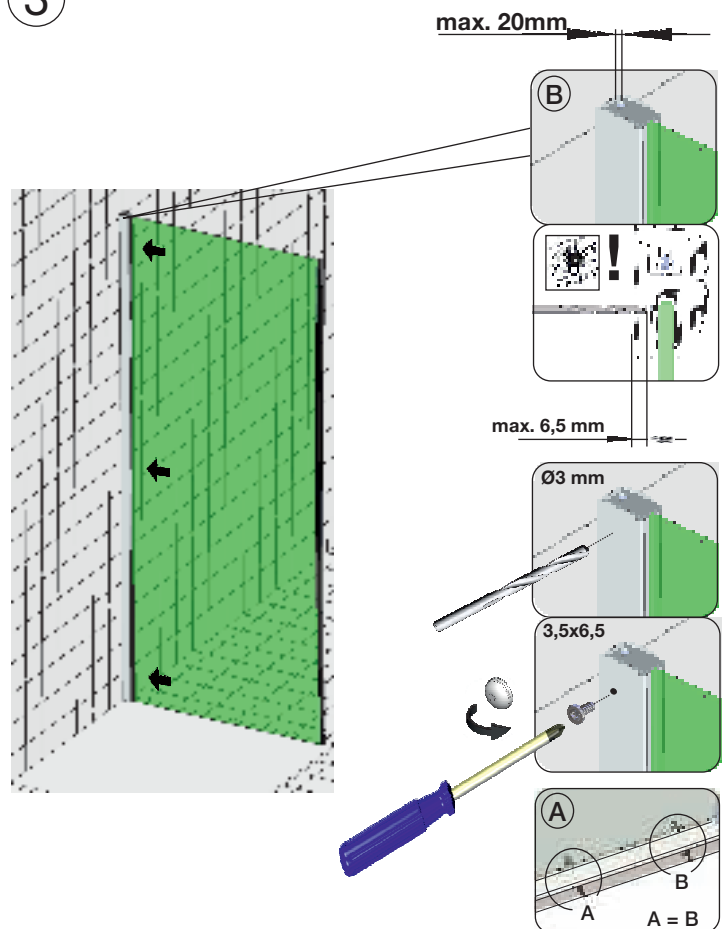

4

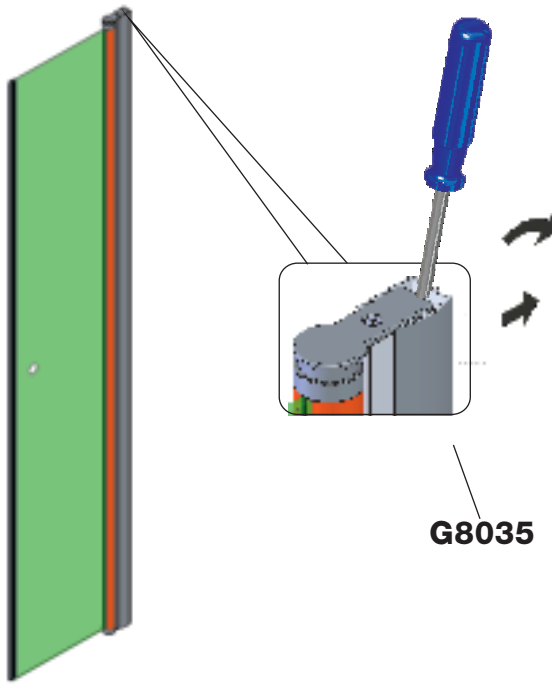

G8035

5

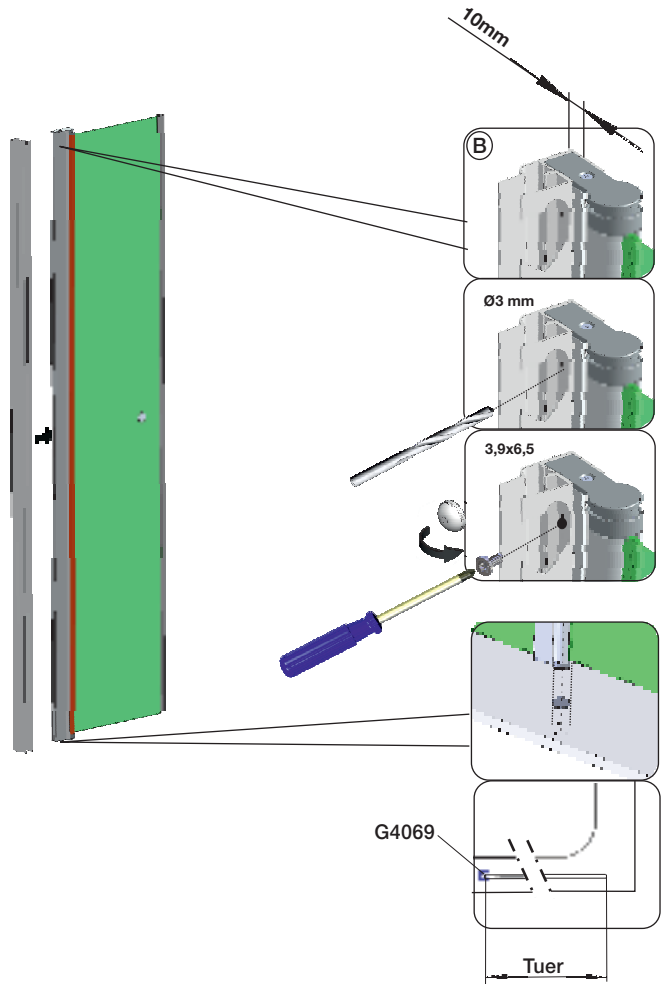

10mm

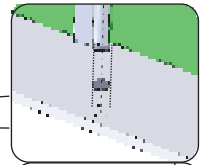
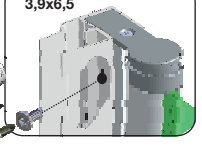
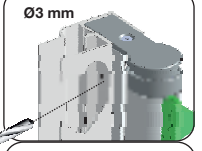
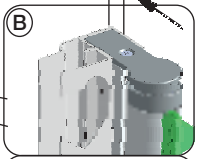

G4069

Tuer

5

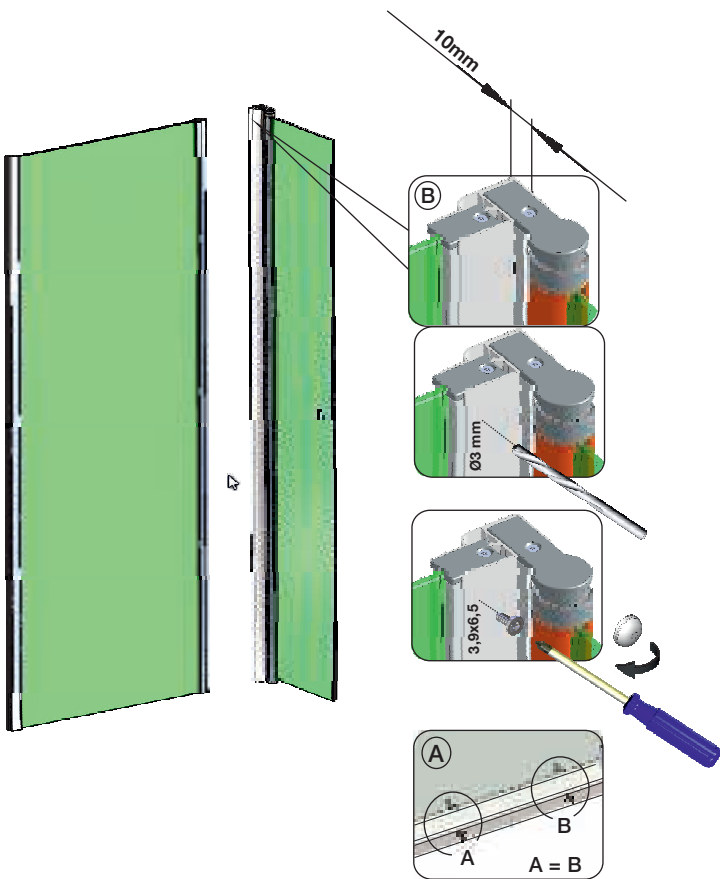

10mm

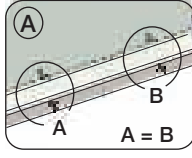
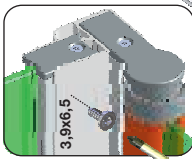
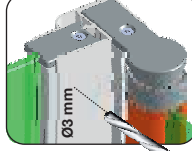
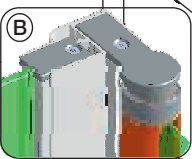

A = B

6

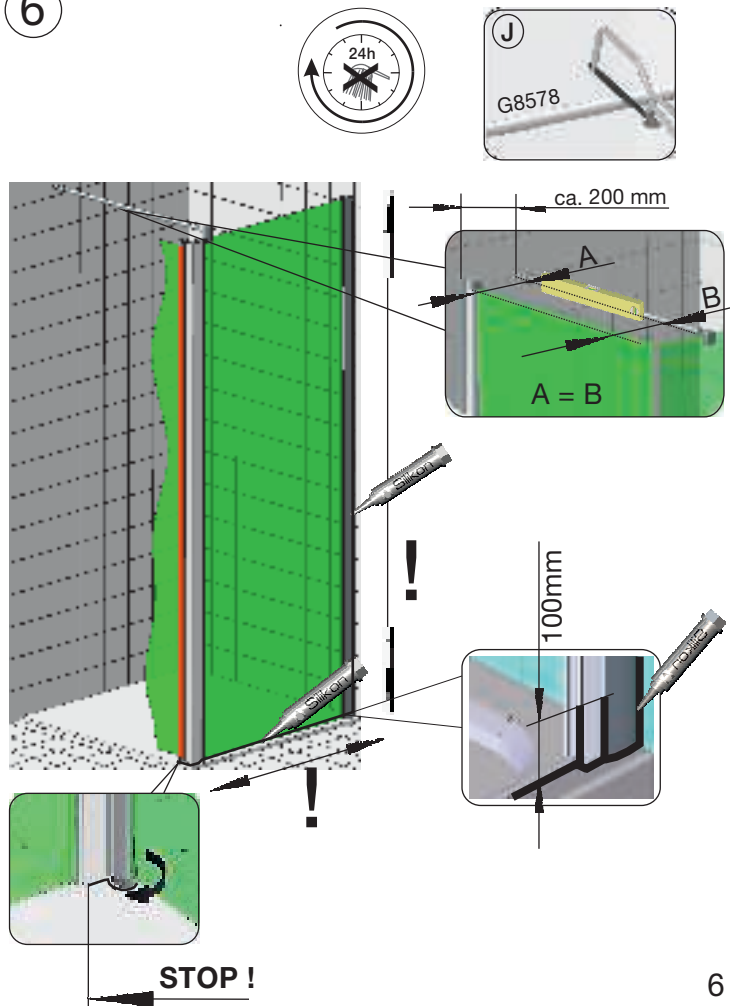

G8578

ca. 200 mm

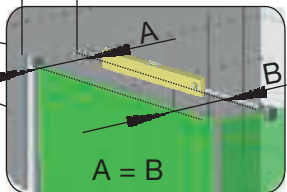

A = B

100mm

STOP!

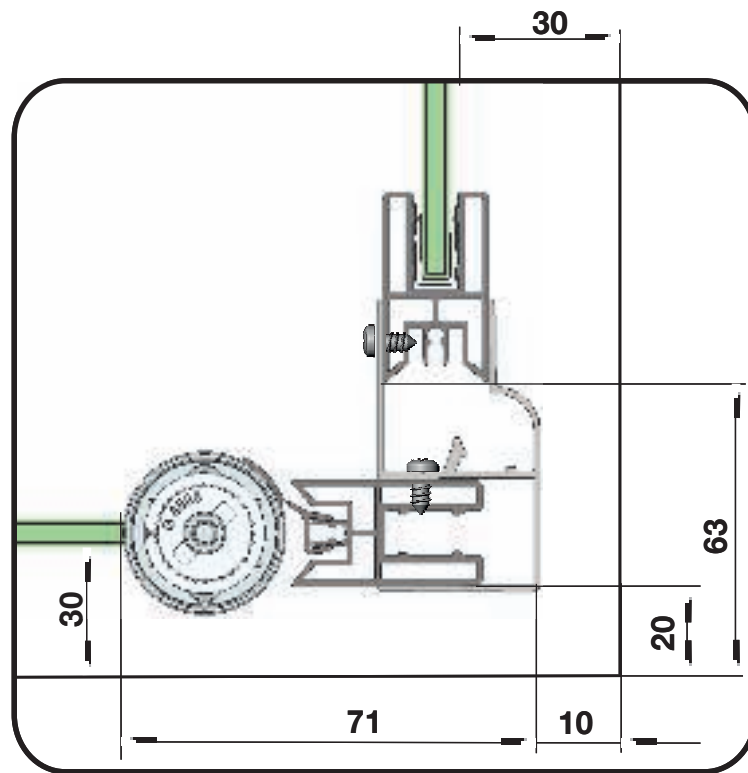

Vorlage auf Durchlass

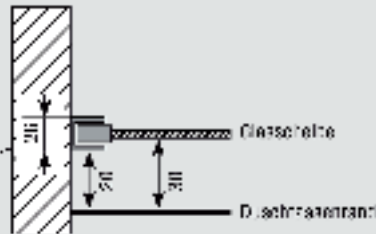
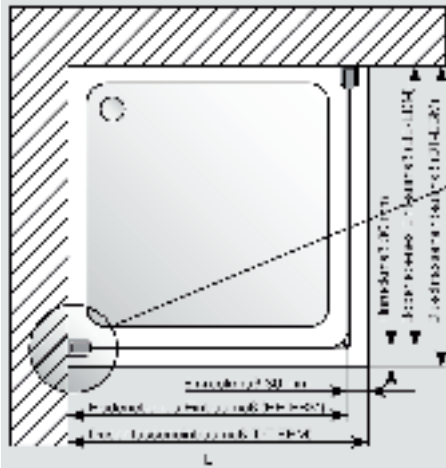

D	HT+HM	HE+HM
500	755 - 905	755 - 775
600	855 - 905	855 - 875
700	955 - 905	955 - 975

Vorlage Bodeneben

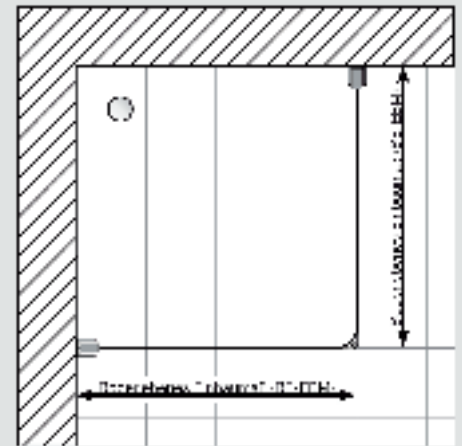

EG-Konformitätserklärung
EC Declaration of Conformity

Hersteller/ Name und Adresse: GEO Produkte GmbH
Friedrichsfelder Straße 27
68721 Schwetzingen

Wir erklären in alleiniger Verantwortung:
We declare under our sole responsibility:

Produktbezeichnung: Duschabtrennung mit ESG
oder Kunststoffglas
product designation: shower enclosure with
tempered glass and acrylic-glass

Typ / Modell: alle Modelle
type / model: all models

sicheren in Übereinstimmung mit den Bestimmungen der im Folgenden
genannten Richtlinien und Standards:
are in conformity with the provisions of the following regulations and
standards:

EN 14428:2004 + A1:2008



GEO Produkte GmbH
Friedrichsfelder Straße 27
68721 Schwetzingen, Germany
Tel. +49(0)6202 20990
FAX +49(0)6202 209199

13

DE2012/01
www.geoprodukte.com/service/einstuengerklärung.html

FN 14428

Duschabtrennung mit F- markiertem Sicherheitsglas oder Kunststoffglas
Shower wall made of ESG tempered safety glass or synthetic glass

Reinbarkeit:
cleanability: bestanden
passed

Anrührigenschafter:
impact resistance: bestanden
passed

Dauerhaftigkeit:
durability: bestanden
passed



Pflegeanleitung für hydrophob (wasserabweisend) beschichtetes ESG Einschelben-Sicherheitsglas

Guten Tag aus Schwetzingen,

danke, dass Sie ein Produkt unseres Hauses – mit einer hydrophoben (wasserabweisenden) Glasbeschichtung innen – gekauft haben. Damit Sie lange Freude am GEO Duschvergrüßen haben, beachten sie bitte nachstehende Pflegehinweise.

Was bedeutet hydrophobe (wasserabweisende) Glasbeschichtung?

Bei der hydrophoben Glasbeschichtung handelt es sich um eine 17000 Millimeter dicke Oberflächenerveredelung. Sie ist für das Auge selbst nicht wahrnehmbar. Sichtbar ist hingegen der wasserabweisende Effekt. Wasser bildet auf der beschichteten Glasoberfläche Tropfen und keinen Wasserfilm. Nachdem die hydrophobe Beschichtung auf das Glas aufgetragen ist, geht die Substanz, aufgrund einer chemischen Reaktion, eine lang anhaltende Verbindung mit dem Glas ein. Die Fluor-Verbindung in der Oberflächenschicht bewirkt einen Abperleffekt und ist gleichzeitig schmutzabweisend.

Wie lange hält die hydrophobe Beschichtung?

Die Haltbarkeit ist aufgrund der chemischen Basis mit „sehr gut“ zu bewerten. Kommen jedoch beim täglichen Reinigen abrasive Mittel wie Scheuermittel, Scheuerschwämme oder Mikrofasertücher zum Einsatz, beschädigt man die Beschichtung, womöglich das Glas selbst. Die Haltbarkeit ist deshalb ausschließlich von der Behandlung des Anwenders abhängig.

Durch die chemische Verbindung der hydrophoben Beschichtung mit der Glasoberfläche entsteht eine sehr robuste, haltbare und zudem pflegeleichte Veredelung, ähnlich einer Teflonbeschichtung.

Womit darf ich reinigen?

Grundsätzlich gilt: Für den täglichen Bedarf ist es ausreichend, das Glas einfach mit einem Baumwolltuch kurz abzureiben. Natürlich erfüllt ein Glasabzieher den selben Zweck. In regelmäßigen Abständen reinigen Sie Ihre GEO Duschwand z. B. mit Essigwasser. (Bitte keine Scheuermittel benutzen). Schmutz und Seifenreste werden damit entfernt und der Glanz sowie der Abperleffekt bleiben erhalten. (Bitte keine Konzentrate verwenden, da damit möglicherweise Beschläge und Profile beschädigt werden können.)

Ist das beschichtete Glas selbstreinigend?

Nein. Durch die hydrophobe Glasbeschichtung wird die Reinigung jedoch erheblich erleichtert.

Kann das Glas trotz Beschichtung verkalken?

Ja. Es kommt immer wieder vor, dass selbst auf gut gepflegten Glasscheiben Kalkflecken je nach Wasserhärte zu sehen sind. Das kommt daher, dass sich auch bei pfleglicher Behandlung mit der Zeit Seifenrückstände auf der Glasbeschichtung ablagern. Diese, mit bloßem Auge nicht sichtbaren Seifenreste, überdecken sozusagen die Beschichtung. Auf diesen Ablagerungen findet der Kalk nun Halt. Bei jedem Duschvorgang kommt neuer Kalk aus dem Leitungswasser dazu und verbindet sich mit dem „alten Kalk“ bzw. den oben beschriebenen Ablagerungen auf dem Glas. Das Wasser kann dann nicht mehr bis zur hydrophoben Beschichtung durchdringen. **Durch eine Grundreinigung mit Essigwasser oder Essigreiniger entfernt man diese Ablagerungen, ohne die Beschichtung zu beschädigen. Der Abperleffekt ist danach wieder hergestellt.**

HINWEIS

Grundsätzlich gilt: Auch bei geeigneten Schwämmen immer darauf achten, dass der Schwamm absolut sauber ist. Im Schwamm enthaltene Schmutzpartikel (Sand) machen den besten Schwamm zu einem „Glaskiller“.

Wenn Mikrofasertücher eingesetzt werden, muss sichergestellt sein, dass diese auch tatsächlich für die Glasreinigung geeignet sind. Andere Mikrofasertücher dürfen nicht eingesetzt werden!!!! Niemas Schwämme mit grünem, braunem oder schwarzem Vlies benutzen. In der Regel sind weiße oder blaue Vliese für Glas geeignet (Verpackungshinweise beachten).

ZUSAMMENFASSUNG

1. Die hydrophobe Beschichtung bewirkt, dass das Wasser den Schmutz durch „Perlbildung“ bindet und besser abläuft, ohne auf der Glasfläche zu haften.
2. Sie geht eine lang anhaltende Verbindung mit dem Glas ein und reduziert Kalkablagerungen auf der Glasscheibe.
3. Keine abrasiven Reinigungsmittel, Mikrofasertücher und Dampfreiniger verwenden.
4. Um den Abperleffekt zu erhalten, müssen Seifenablagerungen auf der Beschichtung von Zeit zu Zeit (je nach Gebrauchs- und Wasserhärte) mit Essigwasser / Essigreiniger entfernt werden. Zur Reinigung nur für Glas geeignete Schwämme und Tücher verwenden.
5. Nach dem Duschen für ausreichende Belüftung des Duschinnenraums sorgen, damit das Wasser auf dem Glas schnell abtrocknen kann. Bleibt Wasser längere Zeit (mehrere Stunden) auf der Glasoberfläche stehen, kann der darin enthaltene, aggressive Kalk nicht nur die Beschichtung, sondern auch die Glasoberfläche beschädigen. Dadurch können irreparable Schäden, bzw. Kalkeinschlüsse entstehen.

Schwetzingen, im März 2007

...colonne 5 in deutsch
...colonne 5 in english
...colonne 5 in français
...colonne 5 in italiano
...colonne 5 in português
...colonne 5 in español
...colonne 5 in deutsch
...colonne 5 in english

...colonne 5 in deutsch
...colonne 5 in english
...colonne 5 in français
...colonne 5 in italiano
...colonne 5 in português
...colonne 5 in español
...colonne 5 in deutsch
...colonne 5 in english

Conditions de garantie et indications générales relatives à l'exception des séries "made for you"

...colonne 5 in deutsch
...colonne 5 in english
...colonne 5 in français
...colonne 5 in italiano
...colonne 5 in português
...colonne 5 in español
...colonne 5 in deutsch
...colonne 5 in english

...colonne 5 in deutsch
...colonne 5 in english
...colonne 5 in français
...colonne 5 in italiano
...colonne 5 in português
...colonne 5 in español
...colonne 5 in deutsch
...colonne 5 in english

REMARQUE relative à la norme de qualité VERRE DE SECURITE MONYTRAGE ESG

...colonne 5 in deutsch
...colonne 5 in english
...colonne 5 in français
...colonne 5 in italiano
...colonne 5 in português
...colonne 5 in español
...colonne 5 in deutsch
...colonne 5 in english

REMARQUE relative à l'entretien des perles de douche ESO avec traitement hydrofuge au pour la glace EGG Mirastar

...colonne 5 in deutsch
...colonne 5 in english
...colonne 5 in français
...colonne 5 in italiano
...colonne 5 in português
...colonne 5 in español
...colonne 5 in deutsch
...colonne 5 in english

...colonne 5 in deutsch
...colonne 5 in english
...colonne 5 in français
...colonne 5 in italiano
...colonne 5 in português
...colonne 5 in español
...colonne 5 in deutsch
...colonne 5 in english

...colonne 5 in deutsch
...colonne 5 in english
...colonne 5 in français
...colonne 5 in italiano
...colonne 5 in português
...colonne 5 in español
...colonne 5 in deutsch
...colonne 5 in english

...colonne 5 in deutsch
...colonne 5 in english
...colonne 5 in français
...colonne 5 in italiano
...colonne 5 in português
...colonne 5 in español
...colonne 5 in deutsch
...colonne 5 in english

Terms of warranty and general notes on the quality and warranty certificate for all GEO products with the exception of the "made for you" series

...colonne 5 in deutsch
...colonne 5 in english
...colonne 5 in français
...colonne 5 in italiano
...colonne 5 in português
...colonne 5 in español
...colonne 5 in deutsch
...colonne 5 in english

...colonne 5 in deutsch
...colonne 5 in english
...colonne 5 in français
...colonne 5 in italiano
...colonne 5 in português
...colonne 5 in español
...colonne 5 in deutsch
...colonne 5 in english

NOTES on the quality standard ESG TEMPERED SAFETY GLASS

...colonne 5 in deutsch
...colonne 5 in english
...colonne 5 in français
...colonne 5 in italiano
...colonne 5 in português
...colonne 5 in español
...colonne 5 in deutsch
...colonne 5 in english

NOTES on the maintenance of ESG shower enclosures with hydrophobic coating or with Mirastar EGG mirror glass

...colonne 5 in deutsch
...colonne 5 in english
...colonne 5 in français
...colonne 5 in italiano
...colonne 5 in português
...colonne 5 in español
...colonne 5 in deutsch
...colonne 5 in english

...colonne 5 in deutsch
...colonne 5 in english
...colonne 5 in français
...colonne 5 in italiano
...colonne 5 in português
...colonne 5 in español
...colonne 5 in deutsch
...colonne 5 in english

...colonne 5 in deutsch
...colonne 5 in english
...colonne 5 in français
...colonne 5 in italiano
...colonne 5 in português
...colonne 5 in español
...colonne 5 in deutsch
...colonne 5 in english

...colonne 5 in deutsch
...colonne 5 in english
...colonne 5 in français
...colonne 5 in italiano
...colonne 5 in português
...colonne 5 in español
...colonne 5 in deutsch
...colonne 5 in english

Garantiebedingungen und allgemeine Hinweise zu unserem Qualitäts- und Garantiepass für alle GEO Produkte mit Ausnahme der „made for you“ Serie

...colonne 5 in deutsch
...colonne 5 in english
...colonne 5 in français
...colonne 5 in italiano
...colonne 5 in português
...colonne 5 in español
...colonne 5 in deutsch
...colonne 5 in english

...colonne 5 in deutsch
...colonne 5 in english
...colonne 5 in français
...colonne 5 in italiano
...colonne 5 in português
...colonne 5 in español
...colonne 5 in deutsch
...colonne 5 in english

HINWEIS zur Qualitätsnorm ESG EINSCHREIBEN-SICHERHEITSGLAS

...colonne 5 in deutsch
...colonne 5 in english
...colonne 5 in français
...colonne 5 in italiano
...colonne 5 in português
...colonne 5 in español
...colonne 5 in deutsch
...colonne 5 in english

HINWEIS zur Pflege von ESG-Duschwänden mit hydrophober Beschichtung bzw. bei Spiegelglas EGG Mirastar

...colonne 5 in deutsch
...colonne 5 in english
...colonne 5 in français
...colonne 5 in italiano
...colonne 5 in português
...colonne 5 in español
...colonne 5 in deutsch
...colonne 5 in english

...colonne 5 in deutsch
...colonne 5 in english
...colonne 5 in français
...colonne 5 in italiano
...colonne 5 in português
...colonne 5 in español
...colonne 5 in deutsch
...colonne 5 in english



GEO Durchwände
Sowaldschürfen
Auch besser u. weicher

Qualitäts- und Garantiepäss

WICHTIGER HINWEIS! BITTE VOR DER MONTAGE BEACHTEN!

Bitte lesen Sie den Handbuchsatz sorgfältig durch, bevor Sie mit der Montage beginnen. Die Montageanleitung enthält wichtige Hinweise zur Installation, zur Verwendung und zur Wartung des Produkts. Bitte lesen Sie die Montageanleitung sorgfältig durch, bevor Sie mit der Montage beginnen. Die Montageanleitung enthält wichtige Hinweise zur Installation, zur Verwendung und zur Wartung des Produkts.

Bitte den Handbuchsatz sorgfältig durchlesen, bevor Sie mit der Montage beginnen. Die Montageanleitung enthält wichtige Hinweise zur Installation, zur Verwendung und zur Wartung des Produkts.

GEO PRODUKTE GMBH
Qualitätsversicherung
Postfach 1339
68703 Schweitzlingen /
Allmersbach
Fax +49(0)6202 2895-99

Name: _____
Straße: _____
PLZ / Ort: _____

ANMELDUNG EINER REKLAMATION

Vorname: _____ Nachname: _____
Geburtsdatum: _____
Geburtsort: _____
Telefonnummer: _____
E-Mail-Adresse: _____

Bitte beschreiben Sie das Problem mit dem Produkt:

Bitte beschreiben Sie die gewünschte Lösung:

Bitte senden Sie dieses Formular an:

GEO PRODUKTE GMBH
Postfach 1339
68703 Schweitzlingen /
Allmersbach



GEO Shower and tubs
and toilets
...better in the long run

Quality and Warranty Certificate

IMPORTANT NOTE: PLEASE READ BEFORE INSTALLATION!

Please read the manual carefully before installation. The manual contains important information regarding the installation, use, and maintenance of the product. Please read the manual carefully before installation.

Please read the manual carefully before installation. The manual contains important information regarding the installation, use, and maintenance of the product.

GEO PRODUKTE GMBH
Qualitätsversicherung
Postfach 1339
68703 Schweitzlingen /
Allmersbach
Fax +49(0)6202 2895-99

Name: _____
Straße: _____
PLZ / Ort: _____

NOTIFICATION OF COMPLAINT

First Name: _____ Last Name: _____
Date of Birth: _____
Place of Birth: _____
Telephone Number: _____
E-mail Address: _____

Please describe the problem with the product:

Please describe the desired solution:

Please send this form to:

GEO PRODUKTE GMBH
Postfach 1339
68703 Schweitzlingen /
Allmersbach



GEO Pour les douches,
les baignoires et les toilettes,
...mieux à la longue

Passeport qualité et garantie

REMARQUE IMPORTANTE! LIREZ BIEN LE MANUEL!

Bitte lesen Sie den Handbuchsatz sorgfältig durch, bevor Sie mit der Montage beginnen. Die Montageanleitung enthält wichtige Hinweise zur Installation, zur Verwendung und zur Wartung des Produkts.

Bitte lesen Sie den Handbuchsatz sorgfältig durch, bevor Sie mit der Montage beginnen. Die Montageanleitung enthält wichtige Hinweise zur Installation, zur Verwendung und zur Wartung des Produkts.

GEO PRODUKTE GMBH
Qualitätsversicherung
Postfach 1339
68703 Schweitzlingen /
Allmersbach
Fax +49(0)6202 2895-99

Name: _____
Straße: _____
PLZ / Ort: _____

COMMUNICATION D'UNE RECLAMATION

Nom: _____ Prénom: _____
Date de naissance: _____
Lieu de naissance: _____
Téléphone: _____
Adresse e-mail: _____

Bitte beschreiben Sie das Problem mit dem Produkt:

Bitte beschreiben Sie die gewünschte Lösung:

Bitte adressieren Sie dieses Formular an:

GEO PRODUKTE GMBH
Postfach 1339
68703 Schweitzlingen /
Allmersbach