

Datenblatt | Artikelnummer: 2003-7641

Installationsetagenklemme; mit Betätigungsöffnung; 2,5 mm²; mit N-Trennschlitten; NT/L/PE; Push-in CAGE CLAMP®; 2,50 mm²; grau

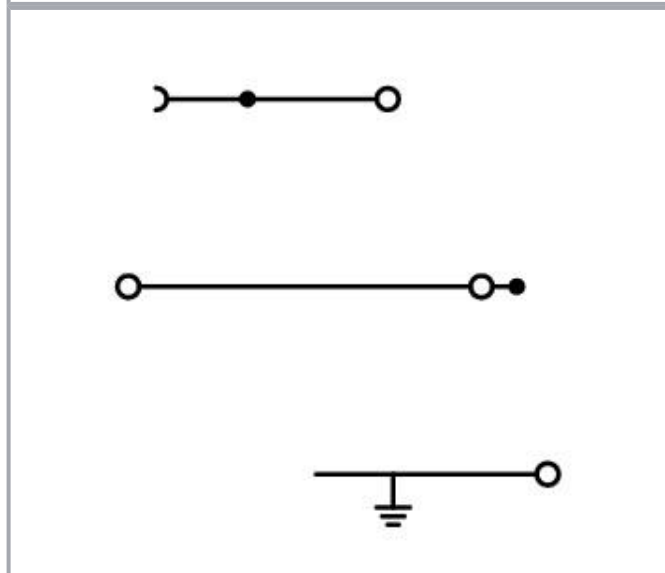

www.wago.com/2003-7641

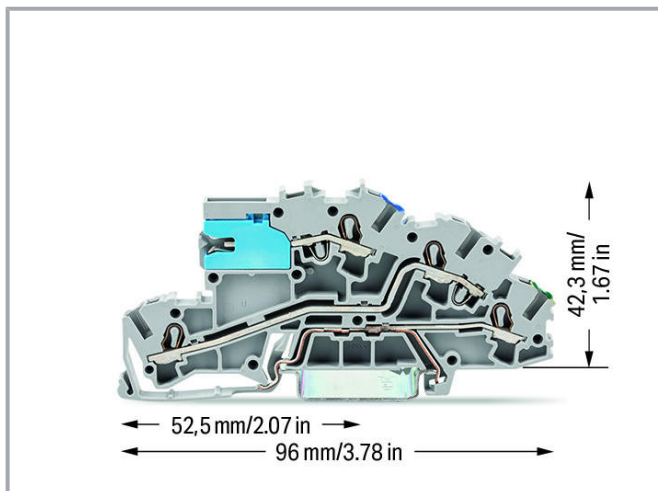

Daten Elektrische Daten

Änderungen vorbehalten. Bitte beachten Sie auch die weitere Produktdokumentation!

WAGO Kontakttechnik GmbH & Co. KG
Hansastr. 27
32423 Minden
Telefon: +49571 887-0 | Fax: +49571 887-169
E-Mail: info.de@wago.com | Web: www.wago.com

Haben Sie Fragen zu unseren Produkten?
Wir stehen Ihnen telefonisch unter +49 (571) 887-44222 gern zur Verfügung.

Bemessungsdaten gemäß IEC/EN

Bemessungsdaten Hinweis	Potential - Masse
Bemessungsspannung (III / 3)	250 V
Bemessungsstoßspannung (III / 3)	4 kV
Bemessungsstrom	24 A
Bemessungsdaten Hinweis 2	Potential-Potential
Bemessungsspannung (III / 3) 2	400 V
Bemessungsstoßspannung (III / 3) 2	6 kV
Bemessungsstrom 2	32 A
Legende Bemessungsdaten	(III / 3) \triangleq Überspannungskategorie III / Verschmutzungsgrad 3

Anschlussdaten

Anschlusstechnik	Push-in CAGE CLAMP®
Betätigungsart	Push-in Betätigungswerkzeug
Anschließbare Leiterwerkstoffe	Kupfer
Nennquerschnitt	2,5 mm ²
Eindrähtiger Leiter	0,25 ... 4 mm ² / 22 ... 12 AWG
Eindrähtiger Leiter; direkt steckbar	0,75 ... 4 mm ² / 18 ... 12 AWG
Feindrähtiger Leiter	0,25 ... 4 mm ² / 22 ... 12 AWG
Feindrähtiger Leiter; mit Aderendhülse mit Kunststoffkragen	0,25 ... 2,5 mm ² / 22 ... 14 AWG
Feindrähtiger Leiter; mit Aderendhülse, direkt steckbar	1 ... 2,5 mm ² / 18 ... 14 AWG
Hinweis (Leiterquerschnitt)	Je nach Beschaffenheit des Leiters kann auch ein Leiter geringeren Querschnitts direkt steckbar sein.
Abisolierlänge	10 ... 12 mm / 0.39 ... 0.47 inch
Gesamte Anzahl der Klemmstellen	5
Gesamte Anzahl der Potentiale	3
Anzahl der Ebenen	3
Verdrahtungsrichtung	Frontverdrahtung

Geometrische Daten

Breite	5,2 mm / 0.205 inch
Höhe	96 mm / 3.78 inch
Tiefe ab Oberkante Tragschiene	42,3 mm / 1.665 inch

Änderungen vorbehalten. Bitte beachten Sie auch die weitere Produktdokumentation!

WAGO Kontakttechnik GmbH & Co. KG
Hansastr. 27
32423 Minden
Telefon: +49571 887-0 | Fax: +49571 887-169
E-Mail: info.de@wago.com | Web: www.wago.com

Haben Sie Fragen zu unseren Produkten?
Wir stehen Ihnen telefonisch unter +49 (571) 887-44222 gern zur Verfügung.

Mechanische Daten

Potentialkennzeichnung	NT/L/PE
Bauform	abgewinkelte Bauform
Montageart	Tragschiene 35
Beschriftungsebene	Mitten-/Seitliche Beschriftung

Werkstoffdaten



Farbe	grau
Isolierwerkstoff	Polyamid (PA66)
Brennbarkeitsklasse gemäß UL 94	V0
Brandlast	0,247 MJ
Gewicht	16,7 g

Kaufmännische Daten

Produktgruppe	22 (TOPJOB S Reihenklammern)
eCl@ss 10.0	27-14-11-25
eCl@ss 9.0	27-14-11-25
ETIM 7.0	EC001329
ETIM 6.0	EC001329
VPE (UVPE)	50 Stück
Verpackungsart	Karton
Ursprungsland	DE
GTIN	4044918925587
Zolltarifnummer	85369010000

Zulassungen / Zertifikate

Länderspezifische Zulassungen



Logo	Zulassung	Norm	Zertifikatsname
	CCA DEKRA Certification B.V.	EN 60947	NTR NL-7828
	CCA DEKRA Certification B.V.	EN 60947	71-113530

Änderungen vorbehalten. Bitte beachten Sie auch die weitere Produktdokumentation!

WAGO Kontakttechnik GmbH & Co. KG
 Hansastr. 27
 32423 Minden
 Telefon: +49571 887-0 | Fax: +49571 887-169
 E-Mail: info.de@wago.com | Web: www.wago.com

Haben Sie Fragen zu unseren Produkten?
 Wir stehen Ihnen telefonisch unter +49 (571) 887-44222 gern zur Verfügung.

Schiff Zulassungen

Logo	Zulassung	Norm	Zertifikatsname
	ABS American Bureau of Shipping	EN 60947	20- HG1941090- PDA
	DNV GL Det Norske Veritas, Germanischer Lloyd	-	TAE00001V2
	LR Lloyds Register	EN 60947	91/20112 (E9)



Notwendiges Zubehör

Abschlussplatte





	Art-Nr.: 2003-7692 Abschluss- und Zwischenplatte; 0,8 mm dick; orange	www.wago.com/2003-7692
---	---	--

Optionales Zubehör

Montage

	Art-Nr.: 2009-304 Sammelschienenenträger; nicht als Endklammer verwendbar; auf TS 35 aufrastbar; 1,5 mm dick; blau	www.wago.com/2009-304
	Art-Nr.: 2009-305 Sammelschienenenträger; mit Endklammerfunktion und ausbrechbarer Trennplatte; auf TS 35 aufrastbar; 7,5 mm dick; blau	www.wago.com/2009-305















Brücker

	Art-Nr.: 2002-400 Endlosbrücker; 2-fach; isoliert; lichtgrau	www.wago.com/2002-400
	Art-Nr.: 2002-402 Brücker; 2-fach; isoliert; lichtgrau	www.wago.com/2002-402
	Art-Nr.: 2002-402/000-005 Brücker; 2-fach; isoliert; rot	www.wago.com/2002-402/000-005
	Art-Nr.: 2002-402/000-006 Brücker; 2-fach; isoliert; blau	www.wago.com/2002-402/000-006

Änderungen vorbehalten. Bitte beachten Sie auch die weitere Produktdokumentation!

WAGO Kontakttechnik GmbH & Co. KG
Hansastr. 27
32423 Minden
Telefon: +49571 887-0 | Fax: +49571 887-169
E-Mail: info.de@wago.com | Web: www.wago.com

Haben Sie Fragen zu unseren Produkten?
Wir stehen Ihnen telefonisch unter +49 (571) 887-44222 gern zur Verfügung.

	Art-Nr.: 2002-403 Brücker; 3-fach; isoliert; lichtgrau	www.wago.com/2002-403
	Art-Nr.: 2002-403/000-005 Brücker; 3-fach; isoliert; rot	www.wago.com/2002-403/000-005
	Art-Nr.: 2002-403/000-006 Brücker; 3-fach; isoliert; blau	www.wago.com/2002-403/000-006
	Art-Nr.: 2002-404 Brücker; 4-fach; isoliert; lichtgrau	www.wago.com/2002-404
	Art-Nr.: 2002-404/000-005 Brücker; 4-fach; isoliert; rot	www.wago.com/2002-404/000-005
	Art-Nr.: 2002-404/000-006 Brücker; 4-fach; isoliert; blau	www.wago.com/2002-404/000-006
	Art-Nr.: 2002-405 Brücker; 5-fach; isoliert; lichtgrau	www.wago.com/2002-405
	Art-Nr.: 2002-405/000-005 Brücker; 5-fach; isoliert; rot	www.wago.com/2002-405/000-005
	Art-Nr.: 2002-405/000-006 Brücker; 5-fach; isoliert; blau	www.wago.com/2002-405/000-006
	Art-Nr.: 2002-405/011-000 Sternbrücker; 3-fach; isoliert; lichtgrau	www.wago.com/2002-405/011-000
	Art-Nr.: 2002-406 Brücker; 6-fach; isoliert; lichtgrau	www.wago.com/2002-406
	Art-Nr.: 2002-406/000-005 Brücker; 6-fach; isoliert; rot	www.wago.com/2002-406/000-005
	Art-Nr.: 2002-406/000-006 Brücker; 6-fach; isoliert; blau	www.wago.com/2002-406/000-006
	Art-Nr.: 2002-406/020-000 Dreieckbrücker; isoliert; lichtgrau	www.wago.com/2002-406/020-000

Änderungen vorbehalten. Bitte beachten Sie auch die weitere Produktdokumentation!

WAGO Kontakttechnik GmbH & Co. KG
Hansastr. 27
32423 Minden
Telefon: +49571 887-0 | Fax: +49571 887-169
E-Mail: info.de@wago.com | Web: www.wago.com

Haben Sie Fragen zu unseren Produkten?
Wir stehen Ihnen telefonisch unter +49 (571) 887-44222 gern zur Verfügung.



Art-Nr.: 2002-407
Brücker; 7-fach; isoliert; lichtgrau

www.wago.com/2002-407



Art-Nr.: 2002-407/000-005
Brücker; 7-fach; isoliert; rot

www.wago.com/2002-407/000-005



Art-Nr.: 2002-407/000-006
Brücker; 7-fach; isoliert; blau

www.wago.com/2002-407/000-006



Art-Nr.: 2002-408
Brücker; 8-fach; isoliert; lichtgrau

www.wago.com/2002-408



Art-Nr.: 2002-408/000-005
Brücker; 8-fach; isoliert; rot

www.wago.com/2002-408/000-005



Art-Nr.: 2002-408/000-006
Brücker; 8-fach; isoliert; blau

www.wago.com/2002-408/000-006



Art-Nr.: 2002-409
Brücker; 9-fach; isoliert; lichtgrau

www.wago.com/2002-409



Art-Nr.: 2002-409/000-005
Brücker; 9-fach; isoliert; rot

www.wago.com/2002-409/000-005



Art-Nr.: 2002-409/000-006
Brücker; 9-fach; isoliert; blau

www.wago.com/2002-409/000-006



Art-Nr.: 2002-410
Brücker; 10-fach; isoliert; lichtgrau

www.wago.com/2002-410



Art-Nr.: 2002-410/000-005
Brücker; 10-fach; isoliert; rot

www.wago.com/2002-410/000-005



Art-Nr.: 2002-410/000-006
Brücker; 10-fach; isoliert; blau

www.wago.com/2002-410/000-006



Art-Nr.: 2002-423
Endlosbrücker; von 1 auf 3; isoliert; lichtgrau

www.wago.com/2002-423



Art-Nr.: 2002-423/000-005
Endlosbrücker; von 1 auf 3; isoliert; rot





www.wago.com/2002-423/000-005



Art-Nr.: 2002-423/000-006
Endlosbrücker; von 1 auf 3; isoliert; blau

www.wago.com/2002-423/000-006

Änderungen vorbehalten. Bitte beachten Sie auch die weitere Produktdokumentation!

	Art-Nr.: 2002-433 Brücker; von 1 auf 3; isoliert; lichtgrau	www.wago.com/2002-433
	Art-Nr.: 2002-434 Brücker; von 1 auf 4; isoliert; lichtgrau	www.wago.com/2002-434
	Art-Nr.: 2002-435 Brücker; von 1 auf 5; isoliert; lichtgrau	www.wago.com/2002-435
	Art-Nr.: 2002-436 Brücker; von 1 auf 6; isoliert; lichtgrau	www.wago.com/2002-436
	Art-Nr.: 2002-437 Brücker; von 1 auf 7; isoliert; lichtgrau	www.wago.com/2002-437
	Art-Nr.: 2002-438 Brücker; von 1 auf 8; isoliert; lichtgrau	www.wago.com/2002-438
	Art-Nr.: 2002-439 Brücker; von 1 auf 9; isoliert; lichtgrau	www.wago.com/2002-439
	Art-Nr.: 2002-440 Brücker; von 1 auf 10; isoliert; lichtgrau	www.wago.com/2002-440
	Art-Nr.: 2002-472 Schachtelbrücker; 2-fach; isoliert; lichtgrau	www.wago.com/2002-472
	Art-Nr.: 2002-473 Schachtelbrücker; 3-fach; isoliert; lichtgrau	www.wago.com/2002-473
	Art-Nr.: 2002-473/011-000 Schachtelbrücker; 2-fach; von 1 auf 3; isoliert; lichtgrau	www.wago.com/2002-473/011-000
	Art-Nr.: 2002-474 Schachtelbrücker; 4-fach; isoliert; lichtgrau	www.wago.com/2002-474
	Art-Nr.: 2002-475 Schachtelbrücker; 5-fach; isoliert; lichtgrau	www.wago.com/2002-475
	Art-Nr.: 2002-475/011-000 Schachtelbrücker; 3-fach; isoliert; lichtgrau	www.wago.com/2002-475/011-000
	Art-Nr.: 2002-476 Schachtelbrücker; 6-fach; isoliert; lichtgrau	www.wago.com/2002-476
	Art-Nr.: 2002-477 Schachtelbrücker; 7-fach; isoliert; lichtgrau	www.wago.com/2002-477
	Art-Nr.: 2002-477/011-000 Schachtelbrücker; isoliert; lichtgrau	www.wago.com/2002-477/011-000

Änderungen vorbehalten. Bitte beachten Sie auch die weitere Produktdokumentation!

WAGO Kontakttechnik GmbH & Co. KG
 Hansastr. 27
 32423 Minden
 Telefon: +49571 887-0 | Fax: +49571 887-169
 E-Mail: info.de@wago.com | Web: www.wago.com



Haben Sie Fragen zu unseren Produkten?
 Wir stehen Ihnen telefonisch unter +49 (571) 887-44222 gern zur Verfügung.

	Art-Nr.: 2002-478 Schachtelbrücker; 8-fach; isoliert; lichtgrau	www.wago.com/2002-478
	Art-Nr.: 2002-479 Schachtelbrücker; 9-fach; isoliert; lichtgrau	www.wago.com/2002-479
	Art-Nr.: 2002-479/011-000 Schachtelbrücker; isoliert; lichtgrau	www.wago.com/2002-479/011-000
	Art-Nr.: 2002-480 Schachtelbrücker; 10-fach; isoliert; lichtgrau	www.wago.com/2002-480
	Art-Nr.: 2002-481 Schachtelbrücker; 11-fach; isoliert; lichtgrau	www.wago.com/2002-481
	Art-Nr.: 2002-481/011-000 Schachtelbrücker; isoliert; lichtgrau	www.wago.com/2002-481/011-000
	Art-Nr.: 2002-482 Schachtelbrücker; 12-fach; isoliert; lichtgrau	www.wago.com/2002-482
	Art-Nr.: 210-103 Drahtkettenbrücker; isoliert; schwarz	www.wago.com/210-103
	Art-Nr.: 210-123 Drahtkettenbrücker; isoliert; blau	www.wago.com/210-123



Allgemeines Zubehör

	Art-Nr.: 2003-7300 Schaltsperr; zum Sichern des Trennschlittens; einrastbar; für Serie 2003; orange	www.wago.com/2003-7300
---	---	--

Prüfen und Messen

	Art-Nr.: 2009-174 Prüfadapter; für Prüfstecker Ø 4 mm; zur Prüfung von TOPJOB®S-Reihenklennen; grau	www.wago.com/2009-174
	Art-Nr.: 2009-182 Prüfabgriff; für max. 2,5 mm ² ; für den werkzeuglosen Anschluss individueller Prüflleitungen von 0,08 mm - 2,5 mm; grau	www.wago.com/2009-182
	Art-Nr.: 210-136 Prüfstecker; Ø 2 mm; mit 500mm-Leitung; rot	www.wago.com/210-136

Steckbarer Leitungsbrücker

	Art-Nr.: 2009-412 Steckbarer Leitungsbrücker; isoliert; 60 mm lang; schwarz	www.wago.com/2009-412
	Art-Nr.: 2009-414 Steckbarer Leitungsbrücker; 1,5 mm ² ; isoliert; 110 mm lang; schwarz	www.wago.com/2009-414
	Art-Nr.: 2009-414/000-005 Steckbarer Leitungsbrücker; 1,5 mm ² ; isoliert; 110 mm lang; schwarz	www.wago.com/2009-414/000-005

Änderungen vorbehalten. Bitte beachten Sie auch die weitere Produktdokumentation!

	Art-Nr.: 2009-414/000-006 Steckbarer Leitungsbrücker; isoliert; 110 mm lang; schwarz	www.wago.com/2009-414/000-006
---	--	--

	Art-Nr.: 2009-416 Steckbarer Leitungsbrücker; 1,5 mm ² ; isoliert; 250 mm lang; schwarz	www.wago.com/2009-416
---	--	--

Klemmen

	Art-Nr.: 209-105 Anschlussklemme; silberfarben	www.wago.com/209-105
---	--	--

	Art-Nr.: 210-281 Anschlussklemme; blau	www.wago.com/210-281
---	--	--

Werkzeug

	Art-Nr.: 2009-309 Betätigungswerkzeug; Klingen 3,5 x 0,5 mm und 2,5 x 0,4 mm; für TOPJOB®S-Installationsklemmen	www.wago.com/2009-309
---	---	--

	Art-Nr.: 2009-310 Betätigungswerkzeug; Klingen 3,5 x 0,5 mm und 5,5 x 0,8 mm; für TOPJOB®S-Installationsklemmen; grün	www.wago.com/2009-310
---	---	--

	Art-Nr.: 210-658 Betätigungswerkzeug; Klinge 3,5 x 0,5 mm; mit teilisoliertem Schaft; abgewinkelt; kurz; mehrfarbig	www.wago.com/210-658
---	---	--

	Art-Nr.: 210-720 Betätigungswerkzeug; Klinge 3,5 x 0,5 mm; mit teilisoliertem Schaft; mehrfarbig	www.wago.com/210-720
---	--	--

Beschriftungsmaterial

	Art-Nr.: 2009-110 Beschriftungsstreifen; für Smart Printer; auf Rolle; nicht dehnbar; unbedruckt; aufrastbar; weiß	www.wago.com/2009-110
---	--	--

	Art-Nr.: 2009-115 WMB-Inline; für Smart Printer; 1500 Stück auf Rolle; dehnbar 5 - 5,2 mm; unbedruckt; aufrastbar; weiß	www.wago.com/2009-115
---	---	--

	Art-Nr.: 2009-115/000-002 WMB-Inline; für Smart Printer; 1500 Stück auf Rolle; dehnbar 5 - 5,2 mm; unbedruckt; aufrastbar; gelb	www.wago.com/2009-115/000-002
---	---	--

	Art-Nr.: 2009-115/000-005 WMB-Inline; für Smart Printer; 1500 Stück auf Rolle; dehnbar 5 - 5,2 mm; unbedruckt; aufrastbar; rot	www.wago.com/2009-115/000-005
---	--	--

	Art-Nr.: 2009-115/000-006 WMB-Inline; für Smart Printer; 1500 Stück auf Rolle; dehnbar 5 - 5,2 mm; unbedruckt; aufrastbar; blau	www.wago.com/2009-115/000-006
---	---	--



	Art-Nr.: 2009-115/000-007 WMB-Inline; für Smart Printer; 1500 Stück auf Rolle; dehnbar 5 - 5,2 mm; unbedruckt; aufrastbar; grau	www.wago.com/2009-115/000-007
---	---	--

	Art-Nr.: 2009-115/000-012 WMB-Inline; für Smart Printer; 1500 Stück auf Rolle; dehnbar 5 - 5,2 mm; unbedruckt; aufrastbar; orange	www.wago.com/2009-115/000-012
---	---	--

Änderungen vorbehalten. Bitte beachten Sie auch die weitere Produktdokumentation!

WAGO Kontakttechnik GmbH & Co. KG
Hansastr. 27
32423 Minden
Telefon: +49571 887-0 | Fax: +49571 887-169
E-Mail: info.de@wago.com | Web: www.wago.com















Haben Sie Fragen zu unseren Produkten?
Wir stehen Ihnen telefonisch unter +49 (571) 887-44222 gern zur Verfügung.

*	Art-Nr.: 2009-115/000-017 WMB-Inline; für Smart Printer; 1500 Stück auf Rolle; dehnbar 5 - 5,2 mm; unbedruckt; aufrastbar; hellgrün	www.wago.com/2009-115/000-017
*	Art-Nr.: 2009-115/000-023 WMB-Inline; für Smart Printer; 1500 Stück auf Rolle; dehnbar 5 - 5,2 mm; unbedruckt; aufrastbar; grün	www.wago.com/2009-115/000-023
*	Art-Nr.: 2009-115/000-024 WMB-Inline; für Smart Printer; 1500 Stück auf Rolle; dehnbar 5 - 5,2 mm; unbedruckt; aufrastbar; violett	www.wago.com/2009-115/000-024
/	Art-Nr.: 2009-145 Mini-WSB Inline; für Smart Printer; 1700 Stück auf Rolle; dehnbar 5 - 5,2 mm; unbedruckt; aufrastbar; weiß	www.wago.com/2009-145
/	Art-Nr.: 2009-145/000-002 Mini-WSB Inline; für Smart Printer; 1700 Stück auf Rolle; dehnbar 5 - 5,2 mm; unbedruckt; aufrastbar; gelb	www.wago.com/2009-145/000-002
/	Art-Nr.: 2009-145/000-005 Mini-WSB Inline; für Smart Printer; 1700 Stück auf Rolle; dehnbar 5 - 5,2 mm; unbedruckt; aufrastbar; rot	www.wago.com/2009-145/000-005
/	Art-Nr.: 2009-145/000-006 Mini-WSB Inline; für Smart Printer; 1700 Stück auf Rolle; dehnbar 5 - 5,2 mm; unbedruckt; aufrastbar; blau	www.wago.com/2009-145/000-006
/	Art-Nr.: 2009-145/000-007 Mini-WSB Inline; für Smart Printer; 1700 Stück auf Rolle; dehnbar 5 - 5,2 mm; unbedruckt; aufrastbar; grau	www.wago.com/2009-145/000-007
/	Art-Nr.: 2009-145/000-012 Mini-WSB Inline; für Smart Printer; 1700 Stück auf Rolle; dehnbar 5 - 5,2 mm; unbedruckt; aufrastbar; orange	www.wago.com/2009-145/000-012
/	Art-Nr.: 2009-145/000-023 Mini-WSB Inline; für Smart Printer; 1700 Stück auf Rolle; dehnbar 5 - 5,2 mm; unbedruckt; aufrastbar; grün	www.wago.com/2009-145/000-023
/	Art-Nr.: 2009-145/000-024 Mini-WSB Inline; für Smart Printer; 1700 Stück auf Rolle; dehnbar 5 - 5,2 mm; unbedruckt; aufrastbar; violett	www.wago.com/2009-145/000-024
	Art-Nr.: 2009-191 Gruppenschildträger	www.wago.com/2009-191
	Art-Nr.: 2009-192 Gruppenschildträger	www.wago.com/2009-192
	Art-Nr.: 2009-193 Gruppenschildträger	www.wago.com/2009-193

Änderungen vorbehalten. Bitte beachten Sie auch die weitere Produktdokumentation!

WAGO Kontakttechnik GmbH & Co. KG
 Hansastr. 27
 32423 Minden
 Telefon: +49571 887-0 | Fax: +49571 887-169
 E-Mail: info.de@wago.com | Web: www.wago.com















Haben Sie Fragen zu unseren Produkten?
 Wir stehen Ihnen telefonisch unter +49 (571) 887-44222 gern zur Verfügung.

	Art-Nr.: 2009-198 Adapter; grau	www.wago.com/2009-198
	Art-Nr.: 248-501 Mini-WSB-Beschriftungskarte; als Karte; nicht dehnbar; unbedruckt; aufrastbar; weiß	www.wago.com/248-501
	Art-Nr.: 248-501/000-002 Mini-WSB-Beschriftungskarte; als Karte; nicht dehnbar; unbedruckt; aufrastbar; gelb	www.wago.com/248-501/000-002
	Art-Nr.: 248-501/000-005 Mini-WSB-Beschriftungskarte; als Karte; nicht dehnbar; unbedruckt; aufrastbar; rot	www.wago.com/248-501/000-005
	Art-Nr.: 248-501/000-006 Mini-WSB-Beschriftungskarte; als Karte; nicht dehnbar; unbedruckt; aufrastbar; blau	www.wago.com/248-501/000-006
	Art-Nr.: 248-501/000-007 Mini-WSB-Beschriftungskarte; als Karte; nicht dehnbar; unbedruckt; aufrastbar; grau	www.wago.com/248-501/000-007
	Art-Nr.: 248-501/000-012 Mini-WSB-Beschriftungskarte; als Karte; nicht dehnbar; unbedruckt; aufrastbar; orange	www.wago.com/248-501/000-012
	Art-Nr.: 248-501/000-017 Mini-WSB-Beschriftungskarte; als Karte; nicht dehnbar; unbedruckt; aufrastbar; hellgrün	www.wago.com/248-501/000-017
	Art-Nr.: 248-501/000-023 Mini-WSB-Beschriftungskarte; als Karte; nicht dehnbar; unbedruckt; aufrastbar; grün	www.wago.com/248-501/000-023
	Art-Nr.: 248-501/000-024 Mini-WSB-Beschriftungskarte; als Karte; nicht dehnbar; unbedruckt; aufrastbar; violett	www.wago.com/248-501/000-024
	Art-Nr.: 793-501 WMB-Beschriftungskarte; als Karte; nicht dehnbar; unbedruckt; aufrastbar; weiß	www.wago.com/793-501
	Art-Nr.: 793-501/000-002 WMB-Beschriftungskarte; als Karte; nicht dehnbar; unbedruckt; aufrastbar; gelb	www.wago.com/793-501/000-002
	Art-Nr.: 793-501/000-005 WMB-Beschriftungskarte; als Karte; nicht dehnbar; unbedruckt; aufrastbar; rot	www.wago.com/793-501/000-005
	Art-Nr.: 793-501/000-006 WMB-Beschriftungskarte; als Karte; nicht dehnbar; unbedruckt; aufrastbar; blau	www.wago.com/793-501/000-006

Änderungen vorbehalten. Bitte beachten Sie auch die weitere Produktdokumentation!

WAGO Kontakttechnik GmbH & Co. KG
 Hansastr. 27
 32423 Minden
 Telefon: +49571 887-0 | Fax: +49571 887-169
 E-Mail: info.de@wago.com | Web: www.wago.com

Haben Sie Fragen zu unseren Produkten?
 Wir stehen Ihnen telefonisch unter +49 (571) 887-44222 gern zur Verfügung.

	Art-Nr.: 793-501/000-007 WMB-Beschriftungskarte; als Karte; nicht dehnbar; unbedruckt; aufrastbar; grau	www.wago.com/793-501/000-007
	Art-Nr.: 793-501/000-012 WMB-Beschriftungskarte; als Karte; nicht dehnbar; unbedruckt; aufrastbar; orange	www.wago.com/793-501/000-012
	Art-Nr.: 793-501/000-017 WMB-Beschriftungskarte; als Karte; nicht dehnbar; unbedruckt; aufrastbar; hellgrün	www.wago.com/793-501/000-017
	Art-Nr.: 793-501/000-023 WMB-Beschriftungskarte; als Karte; nicht dehnbar; unbedruckt; aufrastbar; grün	www.wago.com/793-501/000-023
	Art-Nr.: 793-501/000-024 WMB-Beschriftungskarte; als Karte; nicht dehnbar; unbedruckt; aufrastbar; violett	www.wago.com/793-501/000-024
	Art-Nr.: 793-5501 WMB-Beschriftungskarte; als Karte; für Klemmenbreite 5 - 17,5 mm; dehnbar 5 - 5,2 mm; unbedruckt; aufrastbar; weiß	www.wago.com/793-5501
	Art-Nr.: 793-5501/000-002 WMB-Beschriftungskarte; als Karte; für Klemmenbreite 5 - 17,5 mm; dehnbar 5 - 5,2 mm; unbedruckt; aufrastbar; gelb	www.wago.com/793-5501/000-002
	Art-Nr.: 793-5501/000-005 WMB-Beschriftungskarte; als Karte; für Klemmenbreite 5 - 17,5 mm; dehnbar 5 - 5,2 mm; unbedruckt; aufrastbar; rot	www.wago.com/793-5501/000-005
	Art-Nr.: 793-5501/000-006 WMB-Beschriftungskarte; als Karte; für Klemmenbreite 5 - 17,5 mm; dehnbar 5 - 5,2 mm; unbedruckt; aufrastbar; blau	www.wago.com/793-5501/000-006
	Art-Nr.: 793-5501/000-007 WMB-Beschriftungskarte; als Karte; für Klemmenbreite 5 - 17,5 mm; dehnbar 5 - 5,2 mm; unbedruckt; aufrastbar; grau	www.wago.com/793-5501/000-007
	Art-Nr.: 793-5501/000-012 WMB-Beschriftungskarte; als Karte; für Klemmenbreite 5 - 17,5 mm; dehnbar 5 - 5,2 mm; unbedruckt; aufrastbar; orange	www.wago.com/793-5501/000-012
	Art-Nr.: 793-5501/000-014 WMB-Beschriftungskarte; als Karte; für Klemmenbreite 5 - 17,5 mm; dehnbar 5 - 5,2 mm; unbedruckt; aufrastbar; braun	www.wago.com/793-5501/000-014
	Art-Nr.: 793-5501/000-017 WMB-Beschriftungskarte; als Karte; für Klemmenbreite 5 - 17,5 mm; dehnbar 5 - 5,2 mm; unbedruckt; aufrastbar; grün	www.wago.com/793-5501/000-017
	Art-Nr.: 793-5501/000-023 WMB-Beschriftungskarte; als Karte; für Klemmenbreite 5 - 17,5 mm; dehnbar 5 - 5,2 mm; unbedruckt;	www.wago.com/793-5501/000-023

Änderungen vorbehalten. Bitte beachten Sie auch die weitere Produktdokumentation!

WAGO Kontakttechnik GmbH & Co. KG
Hansastr. 27
32423 Minden
Telefon: +49571 887-0 | Fax: +49571 887-169
E-Mail: info.de@wago.com | Web: www.wago.com

Haben Sie Fragen zu unseren Produkten?
Wir stehen Ihnen telefonisch unter +49 (571) 887-44222 gern zur Verfügung.







aufrastbar; hellgrün

	Art-Nr.: 793-5501/000-024 WMB-Beschriftungskarte; als Karte; für Klemmenbreite 5 - 17,5 mm; dehnbar 5 - 5,2 mm; unbedruckt; aufrastbar; violett	www.wago.com/793-5501/000-024
---	---	--

Tragschiene

	Art-Nr.: 210-112 Stahltragschiene; 35 x 7,5 mm; 1 mm dick; 2 m lang; gelocht; entsprechend EN 60715; Lochbreite 25 mm; Lochabstand 36 mm; silberfarben	www.wago.com/210-112
	Art-Nr.: 210-113 Stahltragschiene; 35 x 7,5 mm; 1 mm dick; 2 m lang; ungelocht; entsprechend EN 60715; silberfarben	www.wago.com/210-113
	Art-Nr.: 210-114 Stahltragschiene; 35 x 15 mm; 1,5 mm dick; 2 m lang; ungelocht; ähnlich EN 60715; silberfarben	www.wago.com/210-114
	Art-Nr.: 210-115 Stahltragschiene; 35 x 7,5 mm; 1 mm dick; 2 m lang; gelocht; entsprechend EN 60715; Lochbreite 18 mm; Lochabstand 25 mm; silberfarben	www.wago.com/210-115
	Art-Nr.: 210-118 Stahltragschiene; 35 x 15 mm; 2,3 mm dick; 2 m lang; ungelocht; entsprechend EN 60715; silberfarben	www.wago.com/210-118
	Art-Nr.: 210-196 Aluminiumtragschiene; 35 x 8,2 mm; 1,6 mm dick; 2 m lang; ungelocht; ähnlich EN 60715; silberfarben	www.wago.com/210-196
	Art-Nr.: 210-197 Stahltragschiene; 35 x 15 mm; 1,5 mm dick; 2 m lang; gelocht; ähnlich EN 60715; silberfarben	www.wago.com/210-197
	Art-Nr.: 210-198 Kupfertragschiene; 35 x 15 mm; 2,3 mm dick; 2 m lang; ungelocht; entsprechend EN 60715; kupferfarben	www.wago.com/210-198

Aderendhülse

	Art-Nr.: 216-241 Aderendhülse; Hülse für 0,5 mm ² / AWG 20; mit Kunststoffkragen; galvanisch verzinkt; Elektrolytkupfer; gasdicht aufgecrimpt; gemäß DIN 46228, Teil 4/09.90; weiß	www.wago.com/216-241
	Art-Nr.: 216-242 Aderendhülse; Hülse für 0,75 mm ² / AWG 18; mit Kunststoffkragen; galvanisch verzinkt; Elektrolytkupfer; gasdicht aufgecrimpt; gemäß DIN 46228, Teil 4/09.90; grau	www.wago.com/216-242
	Art-Nr.: 216-243 Aderendhülse; Hülse für 1 mm ² / AWG 18; mit Kunststoffkragen; galvanisch verzinkt; Elektrolytkupfer; gasdicht aufgecrimpt; gemäß DIN 46228, Teil 4/09.90; rot	www.wago.com/216-243
	Art-Nr.: 216-244 Aderendhülse; Hülse für 1,5 mm ² / AWG 16; mit Kunststoffkragen; galvanisch verzinkt; Elektrolytkupfer; gasdicht aufgecrimpt; gemäß DIN 46228, Teil 4/09.90; schwarz	www.wago.com/216-244
	Art-Nr.: 216-246 Aderendhülse; Hülse für 2,5 mm ² / AWG 14; mit Kunststoffkragen; galvanisch verzinkt; Elektrolytkupfer; gasdicht aufgecrimpt; gemäß DIN 46228, Teil 4/09.90; blau	www.wago.com/216-246
	Art-Nr.: 216-262 Aderendhülse; Hülse für 0,75 mm ² / AWG 18; mit Kunststoffkragen; galvanisch verzinkt; Elektrolytkupfer; gasdicht aufgecrimpt; gemäß DIN 46228, Teil 4/09.90; grau	www.wago.com/216-262

Änderungen vorbehalten. Bitte beachten Sie auch die weitere Produktdokumentation!



Art-Nr.: 216-263

Aderendhülse; Hülse für 1 mm² / AWG 18; mit Kunststoffkragen; galvanisch verzinkt; Elektrolytkupfer; gasdicht aufgecrimpt; gemäß DIN 46228, Teil 4/09.90; rot

www.wago.com/216-263



Art-Nr.: 216-264

Aderendhülse; Hülse für 1,5 mm² / AWG 16; mit Kunststoffkragen; galvanisch verzinkt; Elektrolytkupfer; gasdicht aufgecrimpt; gemäß DIN 46228, Teil 4/09.90; schwarz

www.wago.com/216-264



Art-Nr.: 216-266

Aderendhülse; Hülse für 2,5 mm² / AWG 14; mit Kunststoffkragen; galvanisch verzinkt; Elektrolytkupfer; gasdicht aufgecrimpt; gemäß DIN 46228, Teil 4/09.90; blau

www.wago.com/216-266

N-Sammelschiene



Art-Nr.: 210-133

Sammelschiene; verzinkt; 1000 mm lang; Cu 10 mm x 3 mm; weiß

www.wago.com/210-133



Art-Nr.: 777-303

Sammelschienenabdeckung; 1000 mm lang; transparent

www.wago.com/777-303

Isolierungs-Stopp



Art-Nr.: 2002-171

Isolierungsstopp; 0,25 - 0,5 mm²; 5 Stück / Strang; lichtgrau

www.wago.com/2002-171



Art-Nr.: 2002-172

Isolierungsstopp; 0,75 - 1 mm²; 5 Stück / Strang; dunkelgrau

www.wago.com/2002-172

Downloads

Dokumentation

Weitere Informationen

Technische Erläuterungen

03.04.2019

pdf
2,2 MB

Download

Handhabungshinweise

Leiter anschließen

Änderungen vorbehalten. Bitte beachten Sie auch die weitere Produktdokumentation!

WAGO Kontakttechnik GmbH & Co. KG

Hansastr. 27

32423 Minden

Telefon: +49571 887-0 | Fax: +49571 887-169

E-Mail: info.de@wago.com | Web: www.wago.com

Haben Sie Fragen zu unseren Produkten?

Wir stehen Ihnen telefonisch unter +49 (571) 887-44222 gern zur Verfügung.

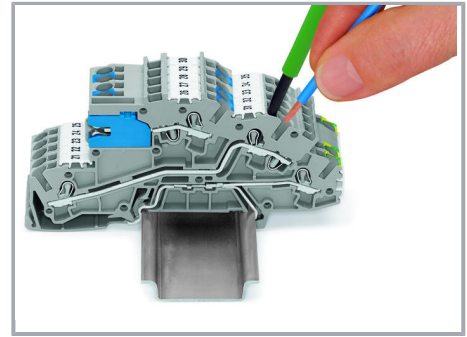
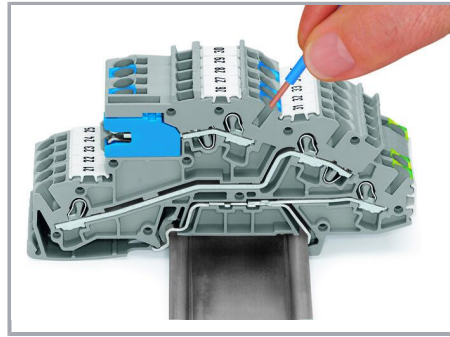
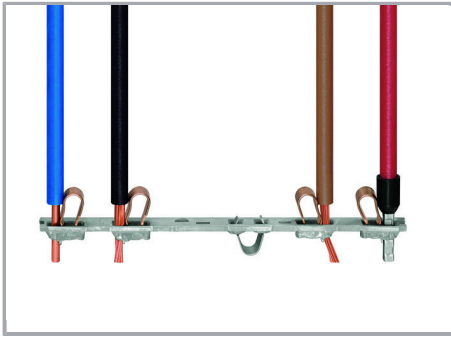

Alle Leiterarten auf einen Blick

Leiter anschließen – direkt stecken.

Eindrätige Leiter lassen sich bis zu einem Querschnitt über und mindestens zwei Querschnittstufen unter dem Nennquerschnitt direkt stecken, ohne Werkzeug.

Leiter mit Betätigungswerkzeug anschließen.

Beim Anschluss unbehandelter feindrätiger Leiter oder kleiner Querschnitte, die ein direktes Stecken nicht zulassen, wird zum Öffnen der Klemmfeder, wie bei CAGE CLAMP® gewohnt, das Betätigungswerkzeug aus der Vertikalen in die Betätigungsöffnung gesteckt.

Brücken

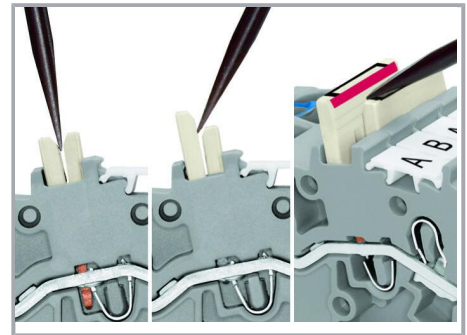
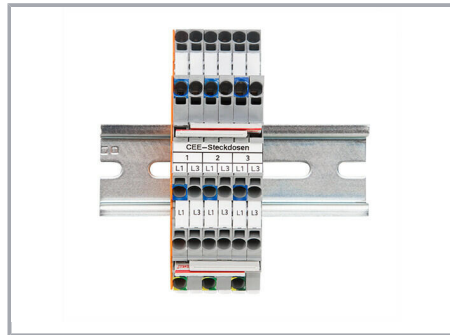
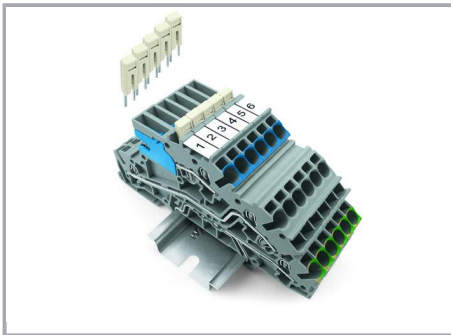

Querbrücker für Endlosbrückung (2002-400)

Das besonders schmale Schachtelbrückersystem ermöglicht das Brücken von zwei Potentialen im einspurigen Brückerschacht.

Schachtelbrücker lösen.

Um den Schachtelbrücker zu lösen, mit dem Betätigungswerkzeug zwischen den Brückern eintauchen und den Brücker heraushebeln.

Änderungen vorbehalten. Bitte beachten Sie auch die weitere Produktdokumentation!

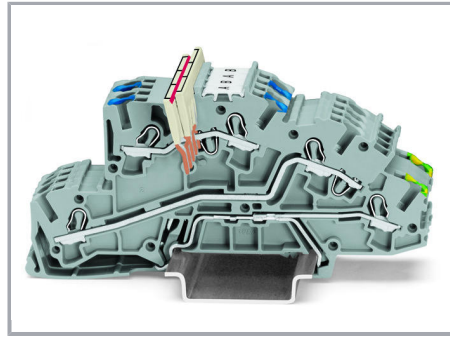
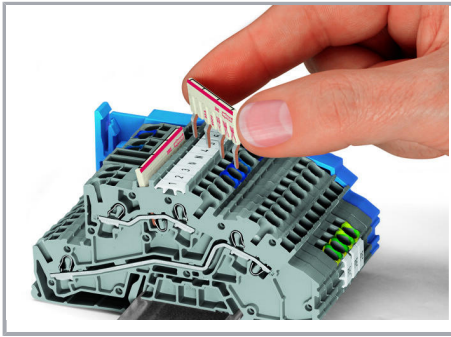

Schachtelbrücker mit dem roten Streifen innenliegend anordnen.

Schachtelbrücker mit dem roten Streifen innenliegend anordnen.

Den Schachtelbrücker einsetzen und bis zum Anschlag hinunterdrücken.

Den Schachtelbrücker einsetzen und bis zum Anschlag hinunterdrücken.

Prüfen

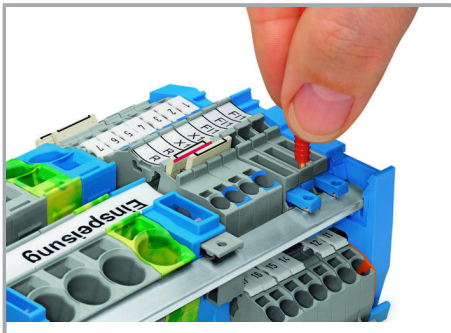

Änderungen vorbehalten. Bitte beachten Sie auch die weitere Produktdokumentation!

WAGO Kontakttechnik GmbH & Co. KG
Hansastr. 27
32423 Minden
Telefon: +49571 887-0 | Fax: +49571 887-169
E-Mail: info.de@wago.com | Web: www.wago.com

Haben Sie Fragen zu unseren Produkten?
Wir stehen Ihnen telefonisch unter +49 (571) 887-44222 gern zur Verfügung.

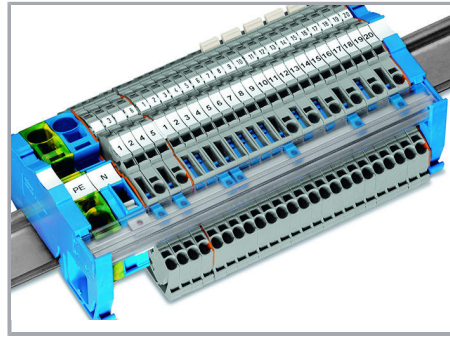
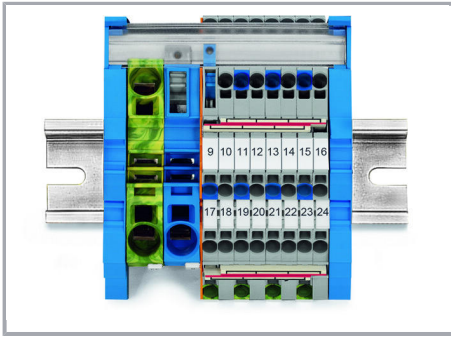

Sammelschienen sind in Sammelschienenträgern zu montieren. Dabei sind Sammelschienenenden in breiten Trägern (2009-305) oder in Einspeiseklemmen mit integriertem Sammelschienenträger einzurasten.

Die transparente Sammelschienenabdeckung (Bestellnr. 777-303) bietet Berührungsschutz für die Sammelschiene und lässt trotzdem erkennen, ob Klemmen zur Sammelschiene kontaktiert sind.

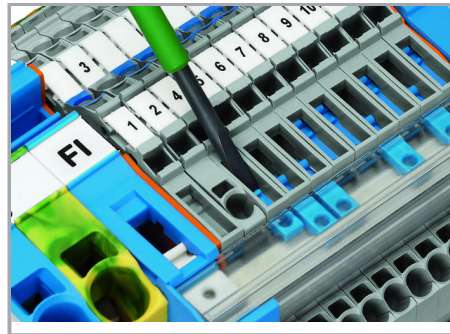
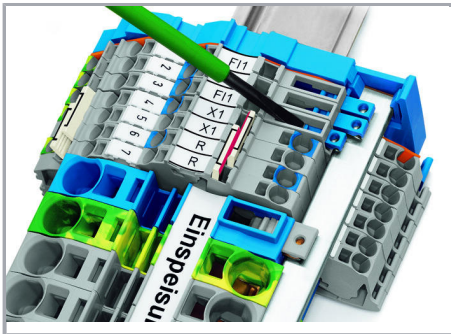

Betätigung des Trennschlittens mit Betätigungswerkzeug

Betätigung des Trennschlittens mit Betätigungswerkzeug

Produktfamilie

TOPJOB® S

TOPJOB® S: Das breite und flexible Produktprogramm an Reihenklemmen bietet in diversen Industrieanwendungen und in der modernen Gebäudeinstallation mehr als nur eine sichere elektrische Verbindung.

[Alle Produkte der Familie anzeigen](#)

Änderungen vorbehalten. Bitte beachten Sie auch die weitere Produktdokumentation!

WAGO Kontakttechnik GmbH & Co. KG
Hansastr. 27
32423 Minden
Telefon: +49571 887-0 | Fax: +49571 887-169
E-Mail: info.de@wago.com | Web: www.wago.com

Haben Sie Fragen zu unseren Produkten?
Wir stehen Ihnen telefonisch unter +49 (571) 887-44222 gern zur Verfügung.