

MS21Y-01

Bedienungsanleitung

Kabelloser Handstaubsauger













Bevor Sie das Produkt verwenden, lesen Sie bitte diese Bedienungsanleitung sorgfältig durch
und bewahren Sie sie zum späteren Nachschlagen auf.

Sicherheitshinweis

Bei der Verwendung dieses Staubsaugers müssen grundlegende Sicherheitsvorkehrungen befolgt werden. Bitte lesen Sie alle Anweisungen vollständig durch:

-  Benutzen Sie den Staubsauger nicht zum Reinigen der folgenden Gegenstände:
 - Flüssigkeiten
 - Große Objekte
 - Harte oder scharfe Gegenstände (Glas, Nägel, Schrauben oder Münzen)
 - Große Staubmengen (einschließlich Trockenbauwände, Kaminasche oder Reststaub). Die Verwendung als Zubehör für Elektrowerkzeuge zur Staubentfernung ist verboten.
 - Rauch oder brennende Gegenstände (heiße Kohle, Zigarettkippen oder Streichhölzer)
 - Brennbar oder brennbar (Motoröl, Benzin oder Kerosin)
 - Giftige Substanzen (Chlorbleiche, Ammoniak oder Kanalreiniger)

-  Benutzen Sie den Staubsauger nicht, wenn die Entlüftung verstopft ist.
-  Benutzen Sie den Staubsauger nicht, wenn der Luftstrom der Bodenbürste oder des Zubehörs behindert ist.
-  Halten Sie alle Lüftungsschlitze der Bodenbürste und des Staubsaugers von Haaren, Gesicht, Fingern und loser Kleidung fern.
-  Benutzen Sie den Staubsauger nicht, wenn er nicht ordnungsgemäß funktioniert, herunterfällt, beschädigt ist, im Freien gelassen wird oder in Wasser getaucht ist.
-  Lassen Sie den Staubsauger nicht unbeaufsichtigt, wenn er eingeschaltet ist.
-  Achten Sie bei der Teppichreinigung darauf, dass der Staubsauger immer gleichmäßig über die Teppichoberfläche bewegt wird, um die Teppichfasern nicht zu beschädigen. Es ist verboten, den Staubsauger auf einer unebenen Oberfläche wie einem Stuhl oder Tisch aufzustellen.
-  Die Verwendung als Spielzeug ist nicht gestattet. Wenn sich bei der Benutzung der Maschine Kinder an der Seite befinden, achten Sie bitte auf die Sicherheit der Verwendung.
-  Bitte verwenden oder lagern Sie den Staubsauger nicht unter ungünstigen Bedingungen wie hohen und niedrigen Temperaturen. Es wird empfohlen, ihn in Innenräumen bei einer Umgebungstemperatur von 0-40 ° C zu verwenden. Bitte lagern Sie ihn an einem kühlen und trockenen Ort. Vermeiden Sie eine langfristige Sonneneinstrahlung.
-  Wenn der Staubsauger beschädigt ist, muss er zur Vermeidung von Unfällen mit Verletzungen vom Hersteller überprüft und repariert werden. Die Maschine darf nicht ohne Genehmigung zerlegt und installiert werden.
-  Altakkus sollten sicher recycelt und entsorgt werden. Werfen Sie sie nicht einfach weg.

Bitte bewahren Sie die Bedienungsanleitung ordnungsgemäß auf

⊕ Komponentenbeschreibung

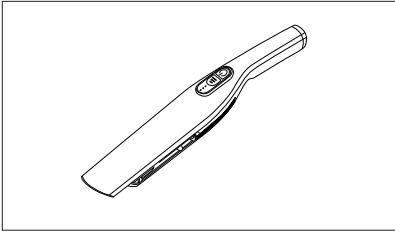

1.Schlauch

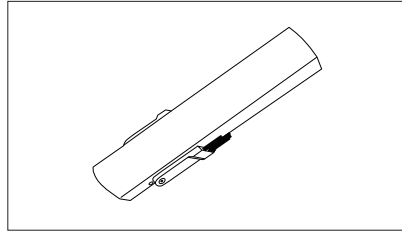

2.Kombinierter Flachpinsel

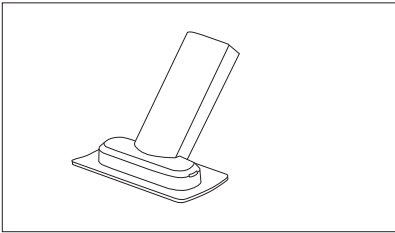

3.Quadratischer Pinsel

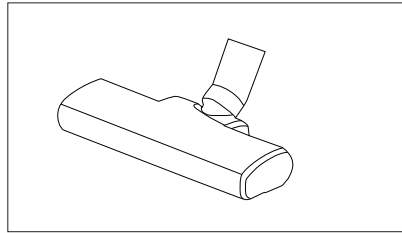

4.Bodenbürste

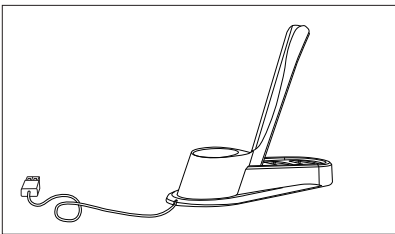

5.Ladestation

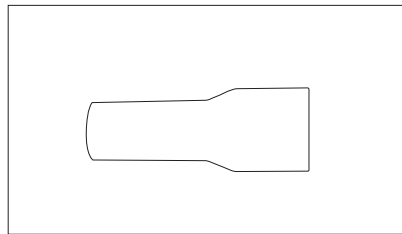

7. Adapter

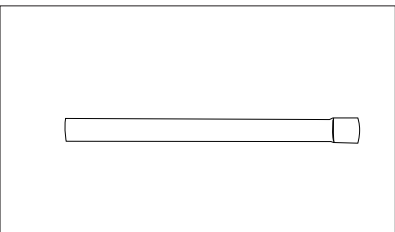

8 Extended straight pipe

⊕ Installationsanleitung

➔ Installation

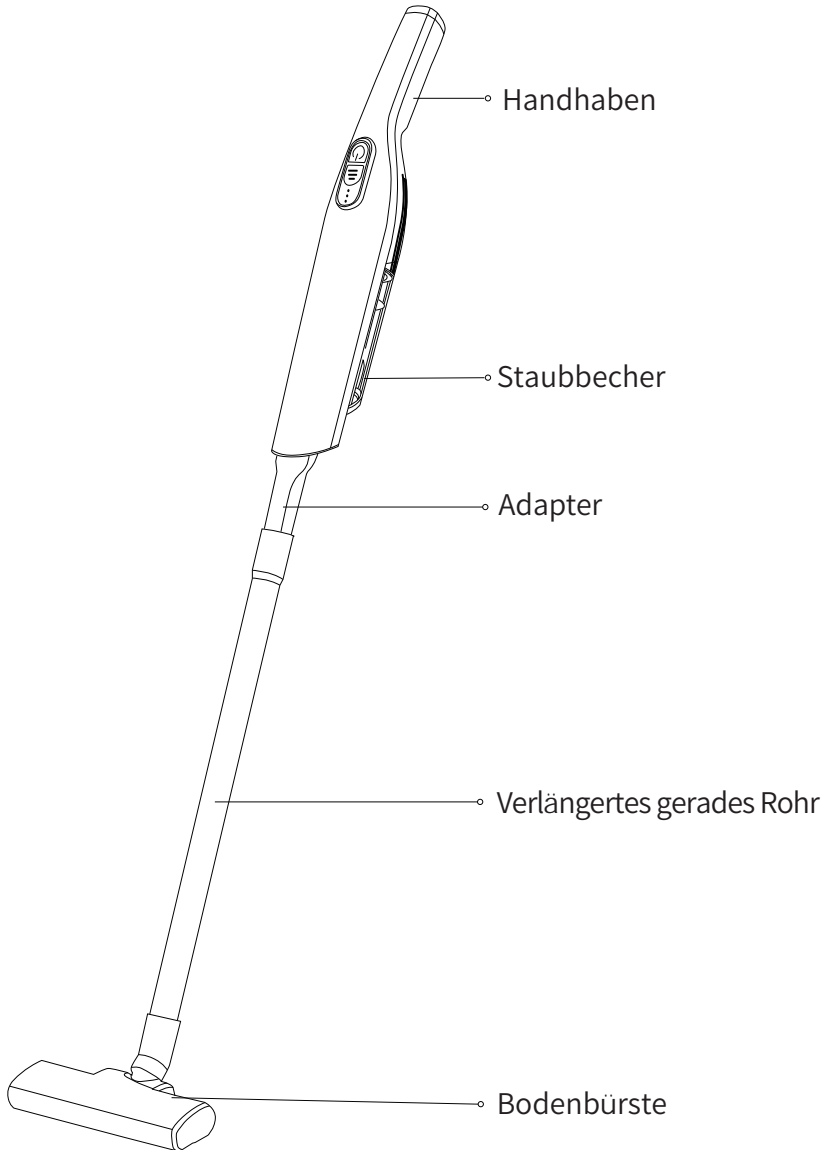

⊕ Installationsanleitung

➔ Installation der Ladestation

1. Bitte stecken Sie die Säule fest in die Aufnahme des Sockels

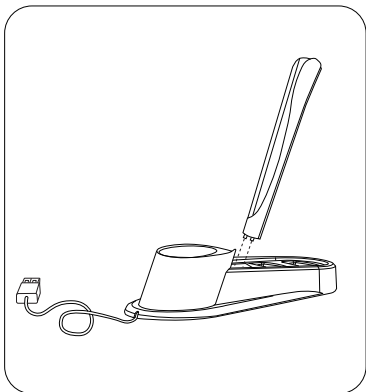

2. Stellen Sie den Staubsauger zum Aufladen in die Ladestation.

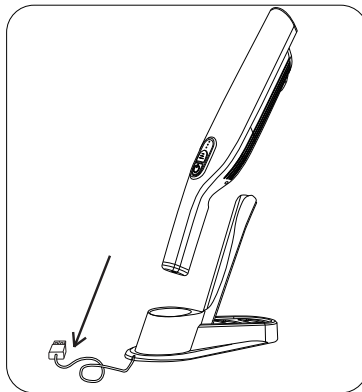

3. Laden Sie den USB-Anschluss mit dem Adapter auf.

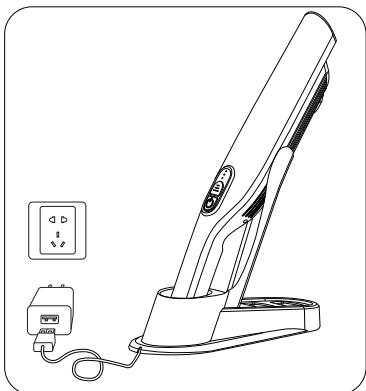

4. Zusätzlich zum Host können auch kleine quadratische Bürsten und kombinierte flache Bürsten auf der Ladestation platziert werden

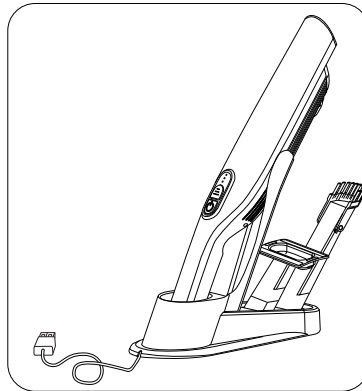

注意

- Platzieren Sie das Ladekabel nicht an einem Ort, an dem sich Personen aufhalten.
 - Nicht an instabilen Orten wie Teppichen aufstellen.
 - Lagern Sie dieses Produkt an einem ebenen, stabilen Ort, z. B. auf dem Boden.
- Wenn das Produkt bei einer Kollision umkippt, kann es zu Verletzungen oder Sachschäden kommen.

⊕ Anweisungen

1. Wenn der Akku vollständig aufgeladen ist, drücken Sie "⏻", um mit der Arbeit zu beginnen.

- Drücken Sie die Modustaste, um zwischen Groß- und Kleinmodus umzuschalten
- Die 3 weißen LED-Leuchten leuchten ständig und das Produkt beginnt zu arbeiten; Während der Arbeit wird die Anzeigelampe allmählich reduziert, bis der Strom ausfällt.

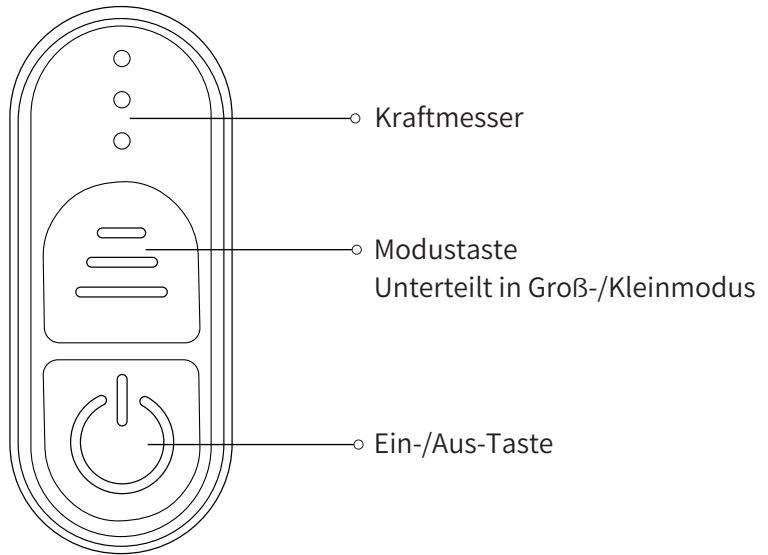

Die Beschreibung der Betriebsanzeige

Aufladen



Während des Gebrauchs



2. Anweisungen für den Staubsauger

■ Bodenbürste

Verwenden Sie eine Bodenbürste, um Böden und Teppiche gründlich zu reinigen

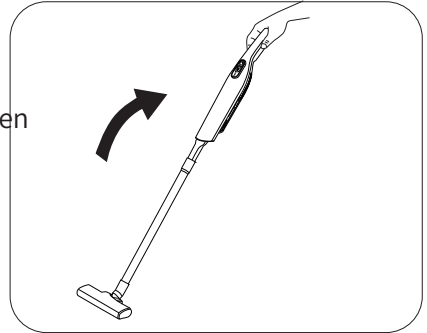

■ Kombi-Flachpinsel

Verwenden Sie eine Kombi-Flachbürste, um Schmutz an engen Stellen abzusaugen.

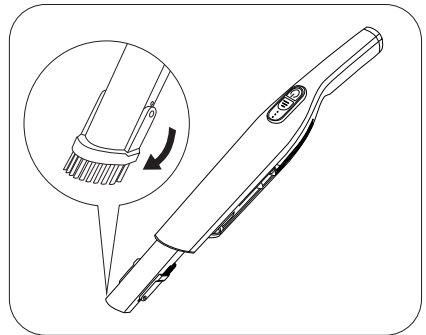

■ Quadratischer Pinsel

Verwenden Sie zum Reinigen des Sofas eine kleine quadratische Bürste

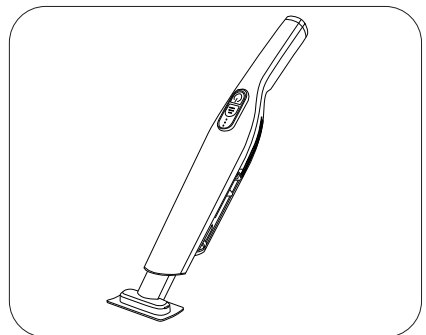

3. Ladeanweisungen

■ Ladestation

Installieren Sie die Ladestation, schließen Sie nach dem Einstecken des Adapters das Netzteil an und legen Sie das Produkt zum Laden auf die Ladestation.

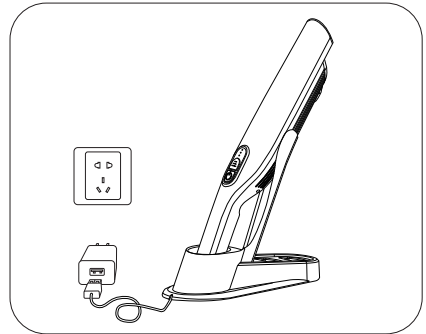

Warme Tipps: Um die Sicherheitsanforderungen beim Transport zu erfüllen, verbraucht der Staubsauger nur etwa 30 % der Leistung. Es wird empfohlen, ihn beim ersten Mal länger als 4 Stunden aufzuladen, um die Lebensdauer des Akkus zu verbessern. Dieses Produkt wird mit einer Lithiumbatterie betrieben. Abhängig von der Nutzungsdauer und der Alterung der Batterie ist es ein natürliches Phänomen, dass sich die Betriebszeit dieses Produkts verkürzt.

⊕ Müllreinigung

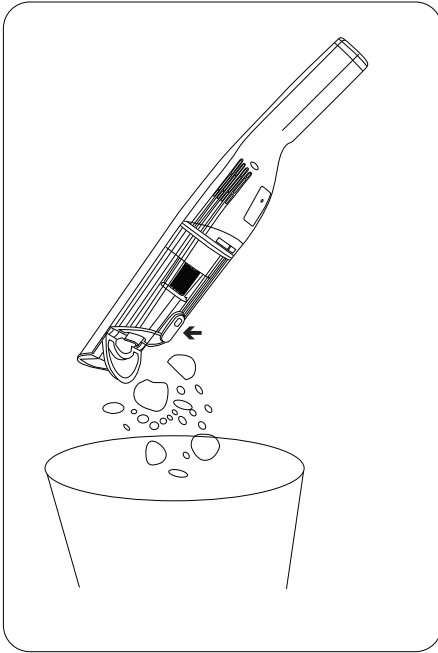

■ Leichte Reinigung

1. Der Host zeigt nach unten zum Mülleimer, drücken Sie die Staubauswurfaste und der Staubbecherdeckel öffnet sich automatisch.
2. Beenden Sie das Ausgießen des Staubs und decken Sie den Staubbehälter mit dem Deckel ab.

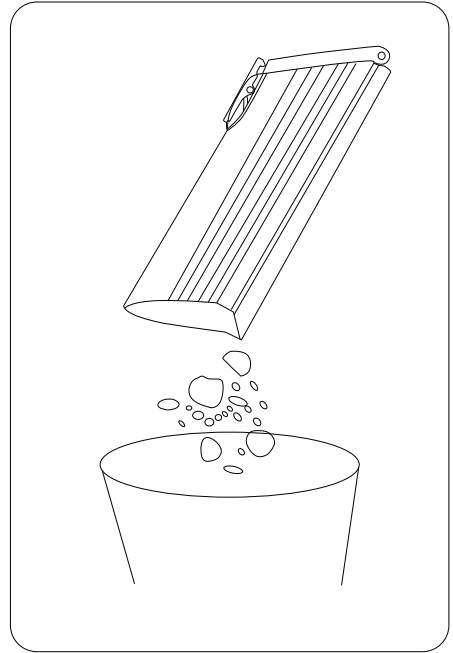

■ Gründliche Reinigung

Sie können zuerst den Staubbecher vom Host entfernen und den Staub aus dem Becher durch die Seite des Staubbechers in den Mülleimer schütten.



Beachten

- Wenn Sie den Müll aufräumen, schalten Sie bitte zuerst die Maschine aus.
- Entfernen Sie den Staubsaugerkopf nicht, wenn der Staubsauger läuft.
- Bitte sammeln Sie keinen Müll an. Bitte räumen Sie nach jeder Reinigung rechtzeitig den Müll auf.
- Bitte werfen Sie den Müll direkt über die Mülltonne, damit der Müll nicht wegfliegt.

⊕ Reinigung und Instandhaltung

1. Entfernen Sie den Staubbecher vom Gehäuse

- Drücken Sie die Taste zum Entfernen des Staubbeckers, um den Staubbecher zu entfernen.

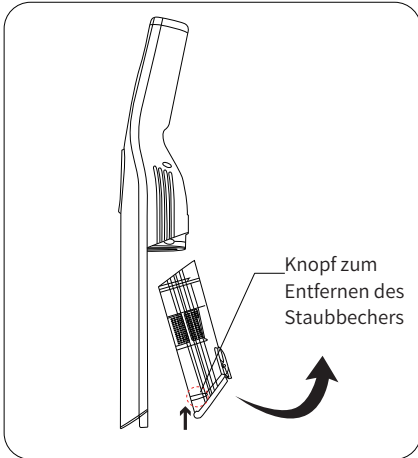

2. Entfernen Sie gleichzeitig den Haipa, den Metallfilter und den Staubbecher

- Halten Sie nach dem Entfernen des Staubbeckers den Griff des Haipa fest und nehmen Sie ihn der Reihe nach heraus, wie in der Abbildung gezeigt. Entfernen Sie die Filterkomponente.

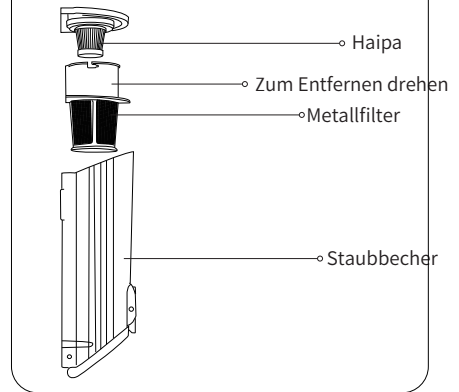

3. Filtern Sie das Metall und waschen Sie den Staubbecher direkt mit Wasser

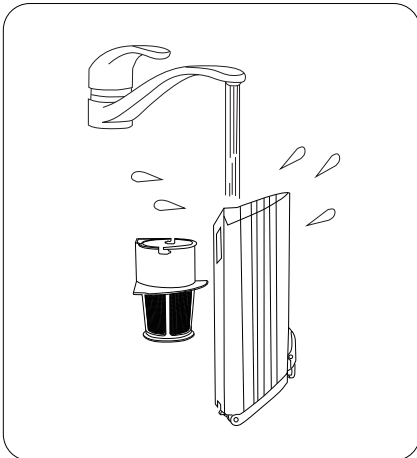

4. Bitte achten Sie nach dem Waschen darauf, dass Sie es vor dem Gebrauch trocknen

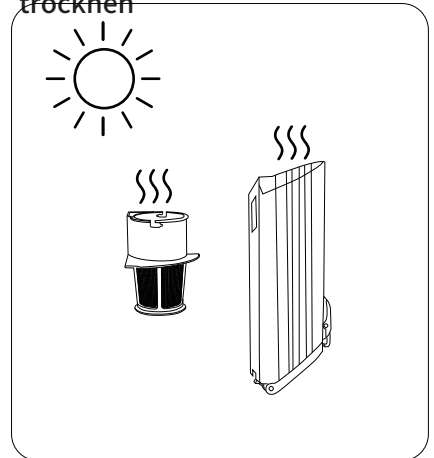

Hinweis: Nur der Staubbecher und der Metallfilter können mit Wasser gewaschen werden. Den Staub einfach abtupfen oder abschütteln. Nach dem Trocknen im Schatten verwenden

⊕ Produktinformation

Modell	MS21Y-01A	MS21Y-01B
Nennspannung	DC7.4V	DC11.1V
Nennleistung	70W	85W
Bewerteter Eingang	5V 2A	
Vakuumgrad	6Kpa ±10%	8Kpa ±10%
Batteriekapazität	2*2000mAh	3*2000mAh
Anpassungsmodus	Umschalttaste + große und kleine Moduseinstellung	
Gastgeber N/W	0.68kg	0.7kg
Größe	452*75*77mm	
Geräuschpegel	Hoher Pegel ≤ 72 dBA. Niedriger Pegel: ≤ 68 dBA	
Filtrationsmethode	Edelstahl-Metallfilter + Papier-HEPA-Filter	
Staubbehältervolumen	200ML	
Ladezeit	4 – 6 Stunden (es gibt einen Ladeschutz und eine Strombegrenzung auf 600 mA im Host)	
Hauptmaterial	ABS	
Standardzubehör	Quadratischer Pinsel*1, Kombi-Flachpinsel*1	
Optionales Zubehör	Bodenbürste*1, Gerades Verlängerungsrohr*1, Ladestation*1	

- Die oben genannten Daten stammen aus dem Labor des Unternehmens. Die tatsächliche Nutzung der Umgebung variiert je nach Änderung der Nutzungsumgebung. Bitte beziehen Sie sich auf das physische Produkt.
- Aufgrund der Notwendigkeit einer kontinuierlichen Verbesserung des Produkts unterliegt dieses Informationsprodukt dem physischen Produkt und unser Unternehmen behält sich das Recht vor, das Produkt zu aktualisieren.

⊕ Fehlerbehebung

Fehler	Mögliche Ursachen	Ausschlussmethode
Maschine funktioniert nicht	Maschine hat keinen Strom	Nach dem Aufladen verwenden
	Maschine muss repariert werden	Gehen Sie zur Reparatur zur angegebenen Reparaturstelle
Die Saugkraft ist schwach	Unzureichende Leistung	Ladenutzung
	Der Staubbehälter ist voll	Reinigen Sie den Staubbehälter
	Haipa und andere mit Staub gefüllte Filter,	Reinigen Sie das Haipa und andere Filtersysteme
Inhalator läuft aus dem Staubsauger aus,	Der Staubbehälter ist voll	Reinigen Sie den Staubbehälter,
	Das Filtersystem ist nicht installiert	Filtersystem vor Ort installiert

⊕ Name und Gehalt von Schadstoffen in Produkten

Teilname/ Gefährlicher Stoff	(Pb)	(Hg)	(Cd)	(Cr6+)	(PBB)	(PBDE)
Schalenteile	<input type="radio"/>	<input type="radio"/>	<input type="radio"/>	<input type="radio"/>	<input type="radio"/>	<input type="radio"/>
Motor	<input type="radio"/>	<input type="radio"/>	<input type="radio"/>	<input type="radio"/>	<input type="radio"/>	<input type="radio"/>
Batterie	<input checked="" type="radio"/>	<input type="radio"/>	<input type="radio"/>	<input type="radio"/>	<input type="radio"/>	<input type="radio"/>
Pcb	<input type="radio"/>	<input type="radio"/>	<input type="radio"/>	<input type="radio"/>	<input type="radio"/>	<input type="radio"/>
Interner Draht	<input type="radio"/>	<input type="radio"/>	<input type="radio"/>	<input type="radio"/>	<input type="radio"/>	<input type="radio"/>
Metallteile	<input type="radio"/>	<input type="radio"/>	<input type="radio"/>	<input type="radio"/>	<input type="radio"/>	<input type="radio"/>

Dieses Formular wurde gemäß st/T 11364 erstellt.

○: Stellt dar, dass der Gehalt des gefährlichen Stoffes in allen homogenen Materialien der Komponente unter den in GB/T26572 festgelegten Grenzwertanforderungen liegt

✘: Stellt dar, dass der Gehalt des gefährlichen Stoffes in mindestens einem der homogenen Materialien des Teils die in GB/T26572 festgelegten Grenzwertanforderungen überschreitet.

Anmerkungen: Einige der Komponenten der oben genannten Norm „ ✘ “ enthalten giftige Substanzen, die über die Norm hinausgehen und auf den aktuellen technischen Stand der Branche zurückzuführen sind. Es gibt derzeit keine Möglichkeit, diese zu ersetzen oder zu reduzieren.

Unless otherwise specifically marked, this mark is a sign of the environmental use period for the products involved. Some replaceable parts may have a different eco-friendly service life (e.g. battery cell modules) This eco-friendly service life only applies to the product operating under the conditions specified in the product manual.



⊕ Kundendienst

1. Für die Maschine gilt unter normalen Bedingungen innerhalb eines Jahres ab Kaufdatum eine einjährige kostenlose Garantie.
2. Während der Gültigkeitsdauer der drei Garantien kann der Verbraucher die Wartung und den Austausch mit der Rechnung und den drei Garantiegutscheinen abwickeln.
3. Innerhalb von 7 Tagen ab dem Verkaufsdatum des Produkts kann der Verbraucher im Falle eines Leistungsmangels zwischen Rückgabe, Umtausch oder Reparatur wählen.
4. Innerhalb von 15 Tagen ab Verkaufsdatum des Produkts kann der Verbraucher im Falle eines Leistungsmangels zwischen Ersatz oder Reparatur wählen.
5. Innerhalb der Gültigkeitsdauer der drei Garantien können Produkte, die dreimal repariert wurden und dennoch nicht normal verwendet werden können, kostenlos gegen dasselbe Modell und dieselben Spezifikationen ausgetauscht werden, wobei die vom Reparaturbetrieb bereitgestellten Reparaturaufzeichnungen und Zertifikate vorliegen.
6. Ist eine Reparatur oder ein Austausch von Ersatzteilen über die im Einspruch gesetzte Frist hinaus erforderlich, wird eine Wartungsgebühr erhoben.
7. Wenn während der Garantiezeit die folgenden Situationen auftreten, ist die Reparatur nicht kostenlos
 - a. der Verbraucher durch unsachgemäße Verwendung, Wartung und Instandhaltung geschädigt wird; B. Schäden, die durch unbefugte Demontage, Montage und Reparatur entstehen;
 - c. Schäden, die durch höhere Gewalt verursacht wurden;
 - d. Ausfälle oder Schäden, die durch eine nicht allgemeine Verwendung im Haushalt verursacht werden (z. B. längere Verwendung an Orten mit rauen Umgebungsbedingungen);
 - e. Fehler, die durch Stürze, Eintauchen ins Wasser oder direktes Spülen, unsachgemäße Bedienung oder illegale Verwendung verursacht wurden;
 - f. Reparatur, die über den Rahmen der Garantie hinausgeht;

⊕ Kundendienstkarte

Name		TEL	
Adresse			
Modell		Produktnummer	
Kaufladen		Kaufzeit	
Reparaturwerkstatt		Rechnungsnummer	
Reparaturprotokoll			
Reparaturdatum		Fehlerinhalt	
Einzelheiten zur Handhabung			
Wartungsname			
Wartungs-TEL			
Unterschrift			

Um sicherzustellen, dass Kunden den Produktgarantieservice in Anspruch nehmen können, bewahren Sie bitte den Namen des Händlers und das Bestelldatum, die Garantiekarte usw. als gültiges Zertifikat auf. Bei normaler Verwendung des Produkts beträgt die Garantiezeit ein Jahr ab Verkaufsdatum.