



# BB HIDE 'N TOOL

PREPARE TO RIDE

EN DE FR ES IT PL JP KR CH

**INCLUDED PARTS** ENTHALTENE TEILE / PIÈCES INCLUSES / PARTES INCLUIDAS / PARTI INCLUSE / ZAWARTE CZĘŚCI / 商品内容/ 구성 부품 / 包含配件

## 13 speed Chain tool

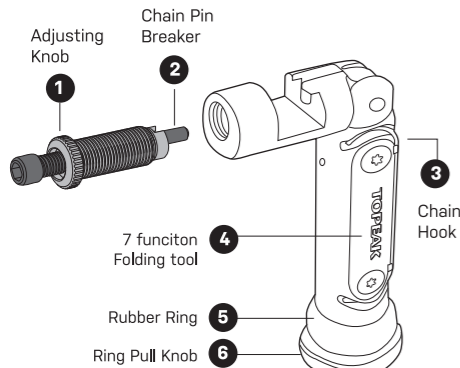

- |  |   |
|--|---|
| 1. Nietspindelführung<br>2. Nietpin<br>3. Kettenfixierhaken<br>4. Mini-Tool mit 7 Funktionen<br>5. Gummispacer<br>6. Ausklappbarer Griff   | 1. Bouton de réglage<br>2. presse pour axe de chaîne<br>3. crochet de chaîne<br>4. multi-outil à 7 fonction<br>5. bague en caoutchouc<br>6. bouton de de tirage   |
| 1. Mando de ajuste<br>2. Eslabón maestro para ajustar la cadena<br>3. Gancho de cadena<br>4. Herramienta de 7 funciones<br>5. Anillo de goma<br>6. Mando para tirar del anillo de goma | 1. Anello di regolazione<br>2. Perno rompiscatena<br>3. Gancio catena<br>4. Chiave multiuso pieghevole a 7 funzioni<br>5. Anello di gomma<br>6. Pomello ad anello |

- |  |   |  |
|--|---|--|
| 1. Pokretło regulacyjne<br>2. Łamacz pinów<br>3. Hak do łańcucha<br>4. 7 Funkcyjne składane narzędzie<br>5. Gumowy pierścien<br>6. Pokretło do ściągania pierścienia | 1. アジャストノブ<br>2. チェーン破断用穴/ 圧入用ピン<br>3. チェーンフック<br>4. 7機能ミニツール<br>5. ラバーリング<br>6. リング付ノブ | 1. 조정 노브<br>2. 체인 핀 브레이커<br>3. 체인 후크<br>4. 접이식 툴 (7종류)<br>5. 고무 링<br>6. 링 노브 |
|--|---|--|

\* The chain tool is compatible with 8 ~13 speed chains, including SRAM® Flattop chains.

- |   |  |  |   |
|---|--|--|---|
| *Kettennietser kompatibel mit 8- bis 13-fach Ketten, inkl. SRAM® Flattop Ketten   | *Le derive chain est compatible pour les chaînes de 9-13 vitesses, y compris les chaînes SRAM® Flattop | *Tronchacadenas compatible con cadenas de 8-13 velocidades, incluyendo cadenas Flattop SRAM® | *Lo smagliacatena è compatibile con catene per 8-13 velocità, incluse le catene SRAM® Flattop |
| *Imadelko jest kompatybilne z 8 ~13 biegowymi łańcuchami, łącznie z SRAM® Flattop | *チェーン ツールは、スラム®フラットトップ チェーンを含む 8 ~13 スピードのチェーンと互換性があります  | *Chain Tool은 SRAM® Flattop 체인을 포함하여 최대 8-13단 체인까지 호환 가능합니다.                                  | *鏈條工具兼容 8 ~13 速鏈條, 包括 SRAM® Flattop 鏈條  |

## 7 function folding tool

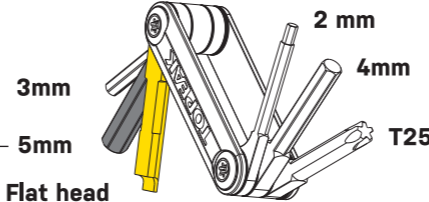
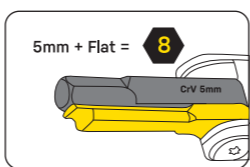

## Dust cap



**Dust cap A**  
For hex type Crankarm

Für Kurbelarme mit Innensechskant  
Pour les Pédaliers à empreinte allen  
Para Juego de bielas del tipo hexagonales  
Per guarnitura hexagonales

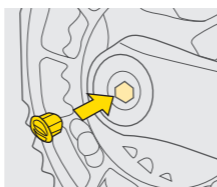

Do Zestaw korb szesciokatnych  
六角形ボルトタイプ クランク用  
육각 타입 크랭크용  
六角型曲柄用



**Dust cap B**  
For Shimano® Hollowtech® II Crankarm

Für Shimano® Hollowtech® II Kurbelarme  
Pour les Pédaliers à Shimano® Hollowtech® II  
Para Juego de bielas del Shimano® Hollowtech® II  
Per guarnitura Shimano® Hollowtech® II

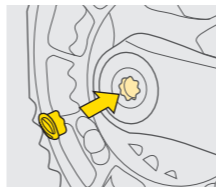

Do Zestaw korb Shimano® Hollowtech® II  
シマノ® ホローテック® II クランク用  
Shimano® Hollowtech® II 크랭크암용  
Shimano® Hollowtech® II 曲柄用

**Includes Dust Cap to prevent intrusion of debris at other end of BB spindle**

- |  |   |   |  |
|--|---|---|--|
| Schutzkappe verhindert das Eindringen von Fremdkörpern am anderen Ende der Kurbelwelle | Cache poussière pour protéger l'outil des éléments extérieur et de la poussière | Incluye tapa anti polvo para prevenir la entrada de suciedad en el otro extremo del eje | Include il tappo antipolvere per prevenire l'intrusione di detriti nell'estremità del perno del movimento centrale |
| Zawiera osłone, aby chronić os korbki przed kurzem                                     | BB 스피ンド르 내への異物の侵入を防ぐダストキャップが付属しています   | BB 스피indle 안쪽으로 이물질 유입 방지를 위한 더스크 캡 포함  | 包括防塵蓋以防止塵土侵入五通中軸的另一端<br>包括防尘蓋以防止塵土侵入五通中軸的另一端   |

## Rubber Rings



For Open end ID ø19 - ø25 mm

**Installed**

Vormontiert / Installé / Instalado / Montato / Zainstalowane / 初期設定 / 기본 장착 / 已安装



For Open end ID ø19 - ø20 mm

**Optional**

Fakultativ / Optionnel / Opcional / Opzionale / Opcjonalny / オプション / 선택 과목 / 備用 / 备用

**Includes Rubber Rings for different BB spindle type and ID ranges**

Gummispacer für verschiedene Lenker-Innendurchmesser  
bague en caoutchouc pour différent diamètre d'axe de pédalier  
Anillos de goma para diferentes medidas  
Anelli in gomma per diversi tipi di ID del movimento centrale  
Gumowe pierścienie dla różnych typów osi korbki  
BB 스피indle의 각 사이즈에 대응한 라버링 부착용  
다양한 BB 스피indle 사이즈에 장착할 수 있는 고무 링 포함  
內附用於不同五通中軸 ID 範圍的橡膠墊圈  
內附用於不同五通中軸 ID 範圍的橡膠墊圈

## RUBBER RING REPLACEMENT WECHSEL DES GUMMISPACERS / REMPLACEMENT DE LA BAGUE EN

CATOUCHOU / REPUESTO DE ANILLO DE GOMA / SOSTITUZIONE ANELLO DI GOMMA / WYMIANA GUMOWEGO PIERSCIENIA / ラバーリングの交換 / 고무 링 교체 방법 / 橡膠墊圈更換 / 橡膠墊圈更換

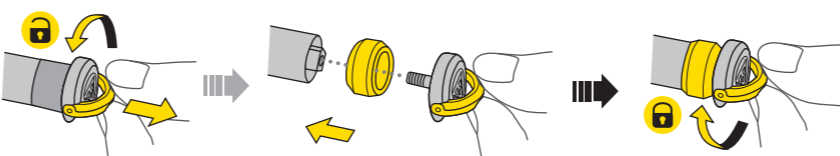

## COMPATIBLE CRANKS / KURBEL KOMPATIBLE / COMPATIBILITÉ PÉDALIERS / COMPATIBILIDAD BIELAS / COMPATIBILITÀ GUARNITURA / KOMPATYBILNY ZESTAW KORB / クランクの互換性 / 크랭크셋 호환성 / 適用 曲柄 / 适用 曲柄

Compatible with SRAM® XX1 / X01 Eagle DUB cranks, Shimano® GRX / Decore XT / SLX cranks, and FSA Hollow Carbon cranks etc.

## LIMITATIONS / EINSCHRÄNKUNGEN / LIMITATIONS / LIMITACIONES / LIMITAZIONI / OGRANICZENIA / 取付条件 / 제한 사항 / 安裝條件與限制 / 安裝條件與限制

### A. Straight bore hollow BB spindle

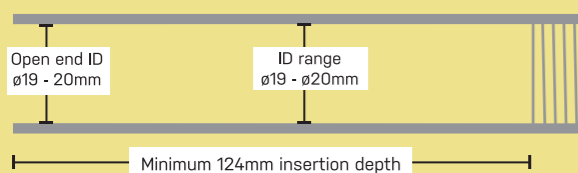

Gerade hohlgebohrte Kurbelwelle  
Pour axe de pédalier creux  
Sistema de Pedalier hueco con el mismo diámetro interior  
Alloggio perno movimento centrale dritto  
Prostaos z drazonym otworem  
直徑が同じ中空BBスピンデル  
직선형 BB 스피indle  
直孔中空五通中軸  
直孔中空五通中軸

### B. Stepped bore hollow BB spindle

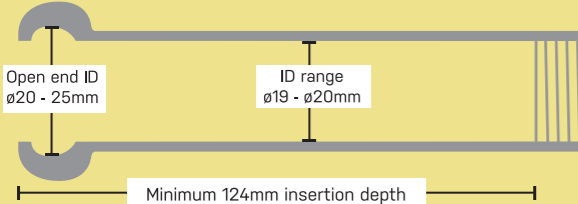

Gestuft hohlgebohrte Kurbelwelle  
Stepped bore hollow BB spindle  
Sistema de pedalier hueco con distinto diámetro interior  
Alloggio perno movimento centrale gradinato  
Schodkowa os z drazonym otworem  
場所によって直徑が異なる中空BBスピンデル  
계단형 BB 스피indle  
階梯孔空心五通中軸  
階梯孔空心五通中軸

## INSTALLATION BEFESTIGUNG / INSTALLATION / INSTALACIÓN / MONTAGGIO / MONTAŻ /

取付方法 / 장착방법 / 安裝方式 / 安裝方式

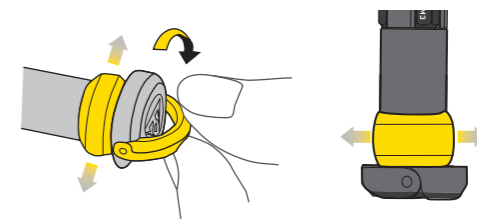

Ausklappbaren Griff leicht im Uhrzeigersinn drehen, um den Gummispacer zu spreizen und ein leichtes Herausdrücken des BB Hide 'N Tool aus der Kurbelwelle zu verhindern.

A l'aide de bouton de tirage, serrez la bague en caoutchouc de l'outil à l'intérieur du pédalier pour ainsi évitez de le perdre

Gire ligeramente para tirar del anillo de goma y expandirlo para evitar que la herramienta se salga del soporte

Girare dolcemente il pomello ad anello per sbloccare l'anello di gomma per estrarre facilmente BB Hide 'N Tool dal movimento centrale

Lekko obróć pokretło, aby rozszerzyć gumowy pierścien, by zapobiec łatwemu wyslizgiwaniu sie narzedzia z osi suportu

링구 노브를 조금 돌려서 라버링을 넓혀주세요

BB HIDE 'N TOOL이 핸들바 끝에서 쉽게 빠져나오는 것을 방지하기 위해 링 노브를 살짝 잠금 고무 링을 확장하여 주십시오.

稍微旋轉尾端旋鈕, 擴張橡膠墊圈, 避免工具輕易滑出五通中軸

稍微旋轉尾端旋鈕, 擴張橡膠墊圈, 避免工具輕易滑出五通中軸

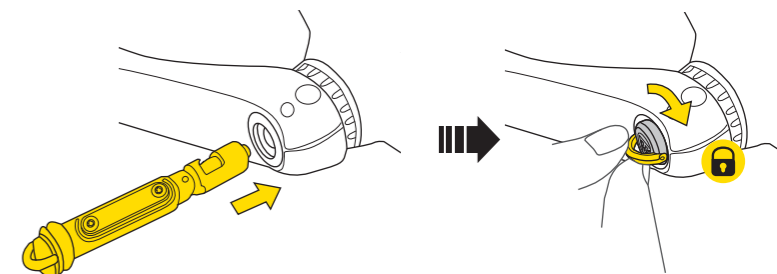

insert BB Hide'n tool inside the cranks sprindle

- |   |  |  |
|---|--|--|
| BB Hide 'N Tool in die Kurbelwelle stecken      | insérez le BB Hide'n tool à l'intérieur de l'axe du pédalier | Insertar la herramienta en el pedalier |
| Inserire BB Hide 'n Tool nel movimento centrale | Włóż BB Hide 'n Tool do osi suportu                          | BB 하이드 툴의 보텀 브래킷에의 取付方法                |
| BB 스피indle에 BB HIDE 'N TOOL 장착 방법               | 將 BB Hide 'n Tool 插入五通中軸                                     | 將 BB Hide 'n Tool 插入五通中軸               |

**If BB Hide 'n Tool does not fit properly into bottom bracket, adjust tension of rubber ring as necessary and reinstall.**

Sollte das BB Hide 'N Tool nicht korrekt in die Kurbelwelle passen, Spannung des Gummispacers nach Bedarf anpassen und erneut versuchen.

si le BB Hide'n tool ne tient pas correctement dans l'axe, ajustez la tension de l'expandeur et réinstallez le

Si la herramienta no encaja correctamente en el pedalier, ajustar la tensión del anillo de goma y reinstalar

Se BB Hide 'n Tool non aderisce in modo corretto al movimento centrale, regolare la tensione dell'anello di gomma se necessario e rimontare.

Jesli narzedzie BB Hide 'n Tool nie pasuje do suportu, wyreguluj napiecie gumowego pierścienia w razie potrzeby i zamontuj ponownie

BB HIDE 'N TOOL이 핸들바에 제대로 삽입되지 않거나 설치 후 유격이 있을 경우, 필요에 따라 고무 링의 장력을 조정하고 다시 설치하십시오.

若橡膠墊圈擴張不足, 可能會無法順利安裝. 請依需求旋轉尾塞並調整墊圈後, 再重新安裝一次

若橡膠墊圈擴張不足, 可能会无法順利安裝. 請依需求旋轉尾塞并調整墊圈後, 再重新安裝一次



## HOW TO REMOVE WERKZEUG ENTNEHMEN / COMMENT RETIRER L'OUTIL / COMO DESMONTAR / COME RIMUOVERE / JAK WYJAC / 取外方法 / BB 스프indel에서 분리하는 방법 / 如何移除

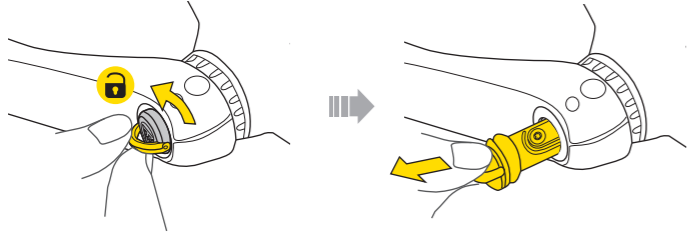

### Turn the Ring Pull Knob to release and pull out the tool

Ausklappbaren Griff gegen den Uhrzeigersinn drehen, um den Gummispacer zu entspannen und das Werkzeug entnehmen

Déssérez le bouton de tirage et tirez sur l'outil

Girar el mando para tirar del anillo, soltar y extraer la herramienta

Girare il pomello ad anello per rilasciare ed estrarre l'utensile

Obróć pokretło aby zwolnić i wyciągnąć narzędzie

リング付ノブを回してプラグツールを引き抜きます

링 노브를 열어준 뒤 당겨서 툴을 빼내십시오.

旋轉旋鈕以鬆開並移除工具  
旋轉旋鈕以松开并移除工具

### To prevent BB Hide 'N Tool from disassembling, do not rotate the Ring Pull Knob excessively when removing from spindle

Ausklappbaren Griff zur Entnahme des Werkzeugs aus dem Lenker nicht zu weit gegen den Uhrzeigersinn drehen, da er sich sonst vom BB Hide 'N Tool lösen würde.

Afin d'éviter que le BB Hide'n tool ne se désassemble, ne pas déserrer à outrance lors de son désassemblage

Para evitar que la herramienta se desajuste, no girar el mando para tirar excesivamente del anillo de goma al extraerla del eje

Per prevenire il disassemblaggio di BB Hide 'N Tool, non girare eccessivamente il pomello ad anello durante la rimozione dal perno.

Aby zapobiec demontazowi narzędzia BB Hide 'N, nie obracaj nadmiernie pokrętła podczas wyjmowania z osi

BBハイドツールの分解を防ぐため、スピンドルから取り外す時は、リング付ノブを過度に回転させないでください

툴을 빼낼 때 링 노브를 과도하게 돌리면 볼트 부분이 풀려 BB HIDE 'N TOOL이 핸들바에서 빠지지 않을 수 있습니다. 과도하게 풀어서 당기지 마십시오.

移除工具時，請適當旋轉把手，若旋轉過度會導致工具分解  
轉过度会导致工具分解

## HOW TO USE BB HIDE 'N TOOL VERWENDUNG DES BB HIDE 'N TOOL / COMMENT UTILISER LE BB HIDE 'N TOOL / COMO USAR LA HERRAMIENTA BB HIDE 'N TOOL / COME USARE BB HIDE 'N TOOL / JAK

### UZYWAC BB HIDE 'N TOOL / BBハイドツールの使用方法 / BB HIDE 'N CHAIN TOOL 사용 방법 / 如何使用BB HIDE 'N TOOL

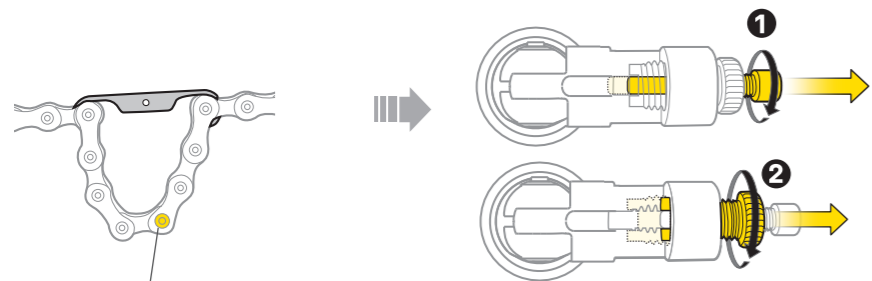

**Target chain rivet**  
Anvisierter Nietstift  
Rivet de chaîne cible  
Remache del pasador  
posizione rivetto catena  
wybrany nit

取り外すチェーンピン  
제거할 체인 리벳  
目標鏈條插銷  
目标链条插销

### Release the Chain Pin Breaker and adjustable knob

Nietspindel und Nietspindelführung herausdrehen  
Relacher la presse pour axe de chaîne et le bouton de réglage  
Soltar el pin para romper el eslabón y el mando ajustable  
Rilasciare il perno rompicalatena e l'anello di regolazione  
Zwolnij łaamacz pinów i użyj okienka do sprawdzenia prawidłowego ustawienia pinów  
チェーン破断用穴/圧入用ピンとアジャストノブを緩めます  
체인핀 브레이커와 조정 노브를 풀어주십시오.  
釋放打鏈鏢杆和打鏈調整旋鈕  
釋放打鏈鏢杆和打鏈調整旋鈕

### Turn the adjustable knob and use the window for proper pin alignment checking

Nietspindelführung bis zur Kette einschrauben und die korrekte Ausrichtung des Nietpins überprüfen  
Faites tourner le bouton de réglage et aligner correctement l'axe  
Girar el mando ajustable y usar el hueco para verificar la alineación adecuada del pasador  
Girare l'anello di regolazione e utilizzare la finestra per controllare l'allineamento corretto del perno  
Obróć pokrętło i użyj okienka do sprawdzenia prawidłowego ustawienia pinów  
アジャストノブを回し、チェーン破断用穴/圧入用ピンとチェーンピンの位置を合わせます  
체인핀 브레이커와 핀이 정렬될 수 있게 조정 노브를 잠가 주십시오.  
轉動打鏈調整旋鈕並使用窗口檢查打鏈鏢桿是否對齊  
轉動打鏈調整旋鈕并使用窗口檢查打鏈鏢桿是否對齊

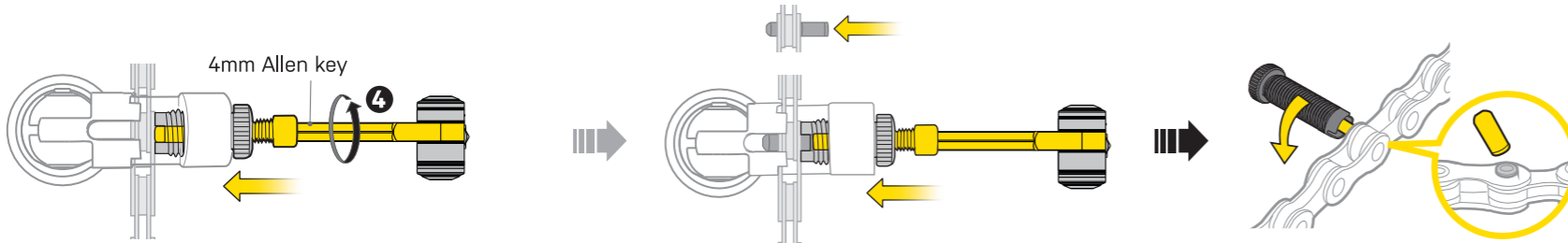

### Turn the Chain Pin Breaker with Nano 7 to remove the Chain pin

Nietspindel mittels Nano 7 Mini-Tool antreiben und Nietstift herausdrücken  
À l'aide du nano 7, faites tourner la presse pour axe de chaîne pour retirer l'ancien axe  
Girar el eslabón del pasador de cadena con la herramienta Nano 7 para desmontarlo  
Girare il perno rompicalatena con la chiave Nano 7 per rimuovere il perno catena  
Obróć łaamacz pinów za pomocą Nano 7, aby wyjąć pin  
4mm六角レンチでチェーン破断用穴/圧入用ピンを回して、チェーンピンを取り外します  
4mm 육각 렌치를 사용하여 체인핀 브레이커를 잠가 체인핀을 제거하십시오.  
用Nano7 轉動打鏈鏢杆拆下插銷  
用 Nano7 轉動打鏈鏢杆拆下插銷

### Replace and install new Chain pin

Kette mit neuem Nietstift vernieten  
Remplacez et installez le nouvelle axe de chaîne  
Reemplazar e instalar el nuevo eslabón en la cadena  
Sostituire e montare il nuovo perno rompicalatena  
Wymien i zainstaluj nowy pin  
新しいチェーンピンを挿入します  
새 체인핀 교체  
更換並安裝新的插銷  
更換并安装新的插销

### Snap off new chain pin guide.

Brechen Sie die überstehende Seite des Nietstiftes ab.  
Casser le guide du nouveau rivet.  
Desmontar e instalar el nuevo pin.  
Estrarre il nuovo perno dalla guida.  
Ułam niepotrzebną część pinu.  
飛び出したチェーンピンを折ります。  
조정 노브를 사용하여 체인핀 가이드를 제거할 수 있습니다.  
用打鏈調整旋鈕折斷多餘的插銷  
用打鏈調整旋鈕折斷多餘的插銷

## WARRANTY

2-year Warranty against manufacturer defects only.

### Warranty Claim Requirements

To obtain warranty service, you must be the original owner and provide proof of purchase. Items returned without a sales receipt will assume that the warranty begins on the date of manufacture. All warranties will be void if the product is damaged due to user crash, abuse, system alteration, modification, or used in any way not intended as described in this manual.

\* The specifications and design are subject to change without notice.

Please contact your Topeak dealer with any questions.

For USA customer service,

call : 1-800-250-3068

For International customer service,

visit [www.topeak.com](http://www.topeak.com) to find your local contact.

## GARANTIE

Garantie de 2 ans toutes parties mécaniques contre tout défaut de fabrication.

### Réclamation de la garantie

Pour bénéficier de notre service de garantie, vous devez être en possession de la facture d'achat originale. Si le produit nous est retourné sans cette facture d'achat, nous considérons la date de fabrication comme début de la garantie. Toute garantie sera considérée comme nulle si le produit a été endommagé suite à une chute, à un abus, une surcharge, à un quelconque changement ou modification ou à une utilisation autre que celle décrite dans ce manuel.

\* Les spécifications et l'apparence peuvent être sujettes à certaines modifications.

Contactez votre revendeur Topeak si vous avez la moindre question.

For USA customer service, call : 1-800-250-3068

[www.topeak.com](http://www.topeak.com)

## GARANZIA

2 anni di garanzia solo per difetti di produzione.

### Condizioni di garanzia

Per usufruire della garanzia è necessario essere il primo proprietario dell'articolo e fornire lo scontrino originale di acquisto. In caso il prodotto ci venga restituito senza lo scontrino la garanzia decorrerà dalla data di fabbricazione. La garanzia decade qualora il prodotto venga danneggiato da uso improprio, sovraccarico, modifiche o utilizzato in maniera diversa da quella descritta in questo manuale.

\* Le caratteristiche del prodotto possono essere cambiate senza preavviso.

I prodotti Topeak sono in vendita nei negozi specializzati per ciclisti.

Per ogni richiesta o chiarimento rivolgetevi al rivenditore Topeak più vicino.

Sito web: [www.topeak.com](http://www.topeak.com)

## 保証期間

ご購入日より2年間：製造上の欠陥による機械部品の不良が対象です。

### 保証の請求

保証を受けるには、ご購入日の日付の入った領収書が必要です。領収書なしで保証を受ける場合の保証期間は製造年月日から起算させていただきます。お客様の事故などによる外的要因、誤使用、改造、およびこの取扱説明書に従わない本来の用途以外での使用による故障は保証を受けられません。故障した製品は故障状況を明記して、お買い上げの販売店へお持ちください。お送りになる場合の送料はお客様にてご負担をお願いします。

\*スペックやデザインは改良のため予告なく変更されることがあります。

ご質問は、最寄りのトピーク正規販売店へどうぞ。

Website : [www.topeak.jp](http://www.topeak.jp)

## 產品保固

### 保固要求

申請保固期限中的服務，須具備購買時之發票，若無法提供，則其保固期限將自製造日期開始算起。若因使用者不慎摔壞、使用不當、自行改裝、更改系統或未能按照說明書上的正確操作方式，本產品將不被列入保固範圍。

\* 本公司保留產品規格變更之權利。

Topeak 產品相關的資訊，請洽詢 Topeak

當地授權的經銷商

網址 : [www.topeak.com](http://www.topeak.com)

\* SRAM® is a registered trademark of SRAM Inc. / SHIMANO® is a registered trademark of SHIMANO Inc..

## GEWÄHRLEISTUNG

2 Jahre Gewährleistung auf alle verbauten Teile, jedoch nur gegen Herstellerängel.

### Gewährleistungsanspruch

Sie benötigen Ihren Originalkaufbeleg um den Gewährleistungs-Service zu erhalten. Bei Artikel die ohne Kaufbeleg eingeschendet werden, wird davon ausgegangen, dass die Gewährleistung mit dem Herstellungsdatum beginnt. Alle Gewährleistungsansprüche werden ungültig, wenn der Artikel auf Grund eines Unfalls beschädigt oder zweckentfremdet wurde, Systemänderungen oder andere Veränderungen vorgenommen wurden oder der Artikel anderweitig verwendet wurde als in diesem Handbuch beschrieben.

\* Änderungen in Design und Eigenschaft bedürfen keiner vorherigen Ankündigung.

Topeak Produkte sind ausschließlich im Fahrradfachhandel erhältlich. Bitte nehmen Sie Kontakt mit Ihrem nächsten Topeak Händler auf, um offene Fragen zu klären. Für Kunden in Deutschland, Tel. 0261-899998-28 / Homepage: [www.topeak.com](http://www.topeak.com)

## GARANTÍA

Garantía de 2 años únicamente para productos con defectos de fabricación.

### Requisitos para la reclamación de garantía

Para obtener el servicio de garantía, debe ser el propietario original y proporcionar un comprobante de compra. Los artículos devueltos sin un recibo de compra comenzarán la garantía en la fecha de fabricación. Todas las garantías quedarán anuladas si el producto se daña debido a un accidente del usuario, abuso, alteración del sistema, modificación o uso de cualquier forma diferente a la descrita en este manual.

\* Las especificaciones y el diseño están sujetos a cambios sin previo aviso.

Póngase en contacto con su distribuidor Topeak si tiene alguna pregunta.

Para llamar al servicio de atención al cliente de EE. UU.: 1-800-250-3068

[www.topeak.com](http://www.topeak.com)

## GAWARANCJA

2 lata gwarancji. Na wady fabryczne.

### Warunki korzystania z gwarancji

Aby uzyskać serwis gwarancyjny, należy być pierwszym właścicielem i posiadać dowód zakupu. Gdy produkt reklamowany jest bez paragonu zakładamy, że gwarancja rozpoczyna się od daty produkcji. Wszystkie gwarancje sa nieważne jeśli produkt został uszkodzony na skutek wypadku, nadużycia, zmiany, modyfikacji lub wykorzystywania w jakikolwiek sposób niezgodny z opisanym w niniejszej instrukcji.

\* Specyfikacja i projekt mogą ulec zmianie bez powiadomienia.

W przypadku jakichkolwiek pytań skontaktuj się ze sprzedawcą lub importerem Topeak.

## 품질보증

제한적 2년 품질 보증 / 소비자 과실을 제외한 제조과정상 결함에 대하여 2년간 보증합니다.

### 품질 보증을 위한 필요조건

품질 보증 서비스를 받으시려면, 반드시 원부 구매 영수증을 제시해야 합니다. 구매 영수증이 없는 경우, 모든 제품은 그 제품의 가장 최초 제조일로부터 3개월 후를 구입일로 인정합니다. 외부 손상, 사용자의 오용, 남용, 임의 개조, 변경 또는 사용설명서에 기술한 내용에 맞지 않게 사용된 경우 품질 보증을 받을 수 없습니다.

\* 제품의 제원이나 디자인은 사전공지 없이 변경될 수 있습니다.

국내 전문 대리점을 통해 구입 가능합니다.

홈페이지 : [www.hlsc.co.kr](http://www.hlsc.co.kr), [www.topeak.com](http://www.topeak.com)

## 產品保固

### 保固要求

申請保固期限中的服務，須具備購買時之發票，若無法提供，則其保固期限將自製造日期開始算起。若因使用者不慎摔壞、使用不當、自行改裝、更改系統或未能按照說明書上的正確操作方式，本產品將不被列入保固範圍。

\* 本公司保留產品規格變更之權利。

Topeak 產品相關的資訊，請洽詢 Topeak

當地授權的經銷商

網址 : [www.topeak.com](http://www.topeak.com)