

FableKids

love inspired.



Kindersitz

MIKA



ECE R129/03
V.072023

Vielen Dank, dass Sie sich für Fable Kids entschieden haben.

Bitte lesen Sie die Gebrauchsanweisung vor Gebrauch sorgfältig durch und bewahren Sie sie zum späteren Nachschlagen auf.

Inhaltsverzeichnis

<u>1. Produktübersicht</u>	-----	1
<u>2. Wichtige Sicherheitshinweise</u>	-----	4
<u>3. So verwenden Sie das Produkt</u>	-----	6
<u>4. Installation</u>	-----	14
<u>5. Pflegeanleitung</u>	-----	20
<u>6. Umweltfreundliche Entsorgung</u>	-----	21



Liebe Eltern,
Vielen Dank, dass Sie sich für unser Produkt entschieden haben. Bitte lesen Sie die Bedienungsanleitung sorgfältig durch, bevor Sie das Produkt zum ersten Mal verwenden. Wenn Sie das Produkt an Dritte weitergeben, muss diese Anleitung mitgehändigt werden. Bewahren Sie die Bedienungsanleitung zum späteren Nachschlagen auf. Die Zeichnungen in diesem Handbuch stimmen möglicherweise nicht mit den physischen Objekten überein. Bitte beziehen Sie sich auf die physischen Objekte.

1. Produktübersicht

1.1 Teilennamen

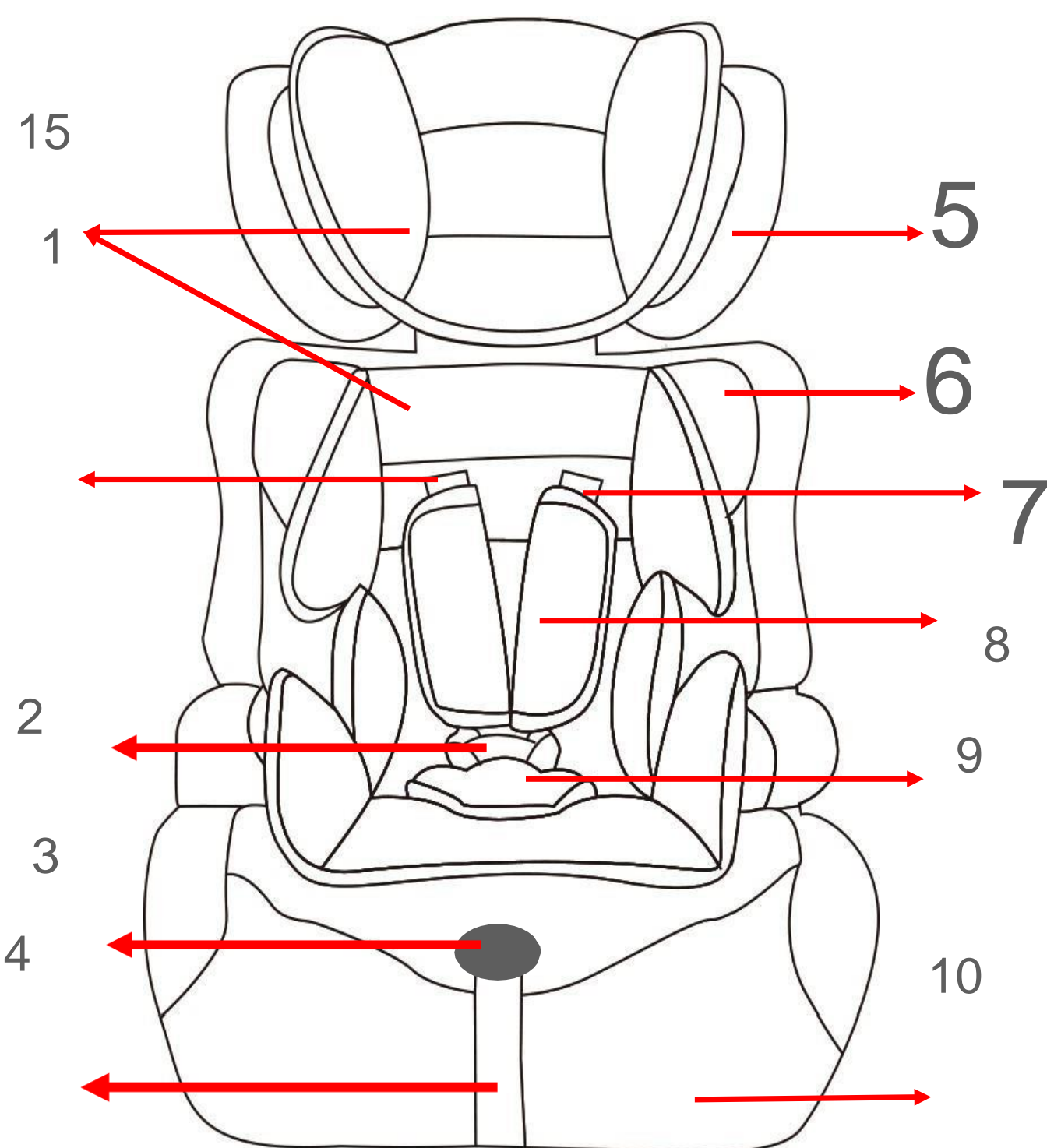

1. Gürtel-Schlitz
2. Schnalle
3. Härteeinstellhebel
4. Härteeinstellband
5. Kopfstütze
6. Rückenlehne
7. Pferdegeschirr
8. Schulterpolster
9. Schnallenpolster
10. Booster-Kissen

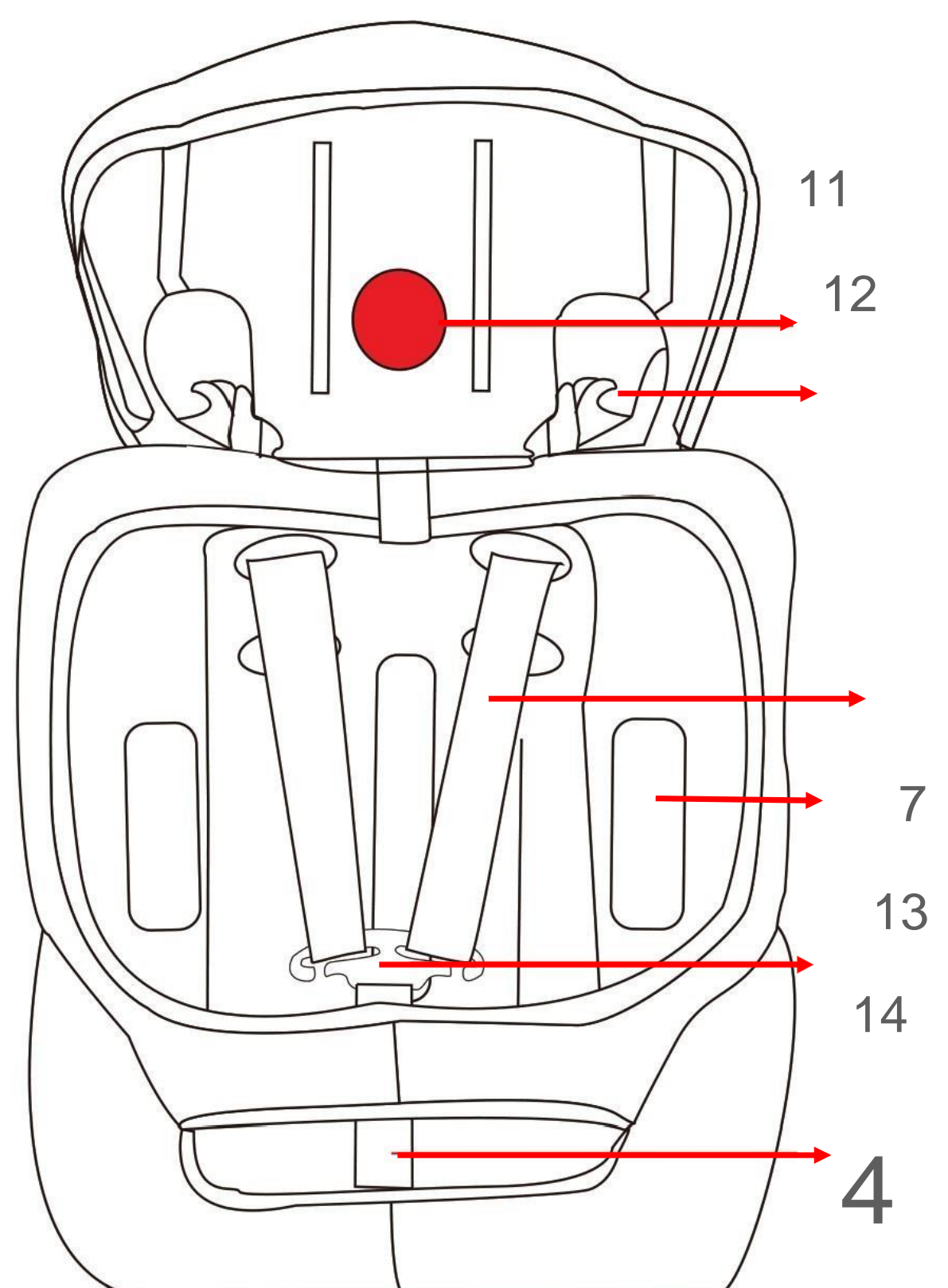

11. Höhenversteller
12. Führung des Kopfgurtes
13. Gurtrouten-Schlitz für Erwachsene
14. Härte-Steckverbinder
15. Baby-Einlage

1. Produktübersicht

1.2 Geeigneter Größenbereich

Der Kindersitz MIKA ist für Kinder mit einer Körpergröße von 76 cm bis 150 cm konzipiert und kann nach vorne gerichtet montiert werden. Sie können Ihren Kindersitz wie folgt verwenden:

Größenbereich	Installation		Kategorie	Klasse	Kinderrückhaltmodus
76-105cm	Vorwärtsgerichtet	Dreipunkt-Sicherheitsgurt für Erwachsene	Universeller Gürtel	Integral	Hosenträgergurt
100-125cm	Vorwärtsgerichtet	Dreipunkt-Sicherheitsgurt für Erwachsene	i-Size Sitzerhöhung	Nicht-integral	Dreipunkt-Sicherheitsgurt für Erwachsene
125-150cm	Vorwärtsgerichtet	Dreipunkt-Sicherheitsgurt für Erwachsene	Universelles Booster-Kissen	Nicht-integral	Dreipunkt-Sicherheitsgurt für Erwachsene

- **"Universal Belted"** unter Verwendung des Sitzes mit Rückenlehne, der mit Dreipunktgurten eines Autos befestigt ist. Und dann werden die Kinder mit den Sicherheitsgurten auf dem Sitz fixiert.
- **"i-Size-Sitzerhöhung"** mit dem Sitz mit Rückenlehne, der seine eigenen Gurte entfernt. Der Autositz und das Kind sind alle mit Dreipunktgurten des Autos befestigt.
- **"Universal-Sitzerhöhungen"** verwenden den Sitz ohne Rückenlehne, der seine eigenen Gurte entfernt. Der Autositz und das Kind sind alle mit Dreipunktgurten des Autos befestigt.

Diese Art von Rückhaltevorrichtung kann unter der Bedingung verwendet werden, dass sie die EU-Vorschriften R16 oder eine andere gleichwertige Normenzertifizierung bestanden hat, die nachweisen kann, dass das Kraftfahrzeug mit einem statischen Dreipunkt-Gurteinsteller ausgestattet ist, der die Anforderungen erfüllt.

1. Produktübersicht

Der Kindersitz kann an den vom Hersteller im Fahrzeughandbuch angegebenen Stellen im Auto installiert werden. Es ist erforderlich, die Betriebsanleitung des Fahrzeugherstellers zu lesen.

HINWEIS FÜR KINDERGRÖSSEN VON 76 BIS 105 CM:

- Dies ist ein universelles verbessertes Kinderrückhaltesystem mit Gürtel. Er ist nach der UN-Regelung Nr. 129 zugelassen und darf vor allem in "universellen Sitzpositionen" eingesetzt werden, wie von den Fahrzeugherstellern in der Bedienungsanleitung des Fahrzeugs angegeben.
- **WICHTIG – NICHT VOR DEM ALTER DES KINDES VERWENDEN ÜBERSCHREITET 15 MONATE (Siehe Anweisung).**
- Wenden Sie sich im Zweifelsfall entweder an den Hersteller des erweiterten Kinderrückhaltesystems oder an den Händler.

HINWEIS FÜR KINDERGRÖSSEN VON 100 BIS 125 CM:

- Dies ist eine i-Size-Sitzerhöhung mit verbessertem Kinderrückhaltesystem. Er ist nach der UN-Regelung Nr. 129 zugelassen und eignet sich vor allem für den Einsatz in allen "i-Size-Sitzpositionen", wie sie von den Fahrzeugherstellern in der Bedienungsanleitung des Fahrzeugs angegeben werden.
- Wenden Sie sich im Zweifelsfall entweder an den Hersteller des erweiterten Kinderrückhaltesystems oder an den Händler.

HINWEIS FÜR KINDERGRÖSSEN VON 125 BIS 150 CM:

- Dies ist ein Universal-Booster-Kissen mit verbessertem Kinderrückhaltesystem. Es ist gemäß der UN-Regelung Nr. 129 für den Einsatz in i-Size-kompatiblen und universellen Fahrzeugsitzpositionen zugelassen, wie vom Fahrzeughersteller in der Bedienungsanleitung des Fahrzeugs angegeben.
- Wenden Sie sich im Zweifelsfall entweder an den Hersteller des erweiterten Kinderrückhaltesystems oder an den Händler.

2. Wichtige Sicherheitshinweise



WARNUNG

- Bevor Sie das Produkt verwenden, lesen Sie bitte die Bedienungsanleitung sorgfältig durch. Das Produkt ist ein Sicherheitsprodukt und nur dann sicher, wenn es gemäß der Bedienungsanleitung verwendet wird.
- Für die zukünftige Verwendung des Sitzes müssen Sie die Bedienungsanleitung aufbewahren.
- Lassen Sie Ihr Kind niemals unbeaufsichtigt im Auto.
- Der Kindersitz ist so konzipiert, dass er nur auf vorwärts gerichteten Sitzen montiert werden kann.
- Verwenden Sie keinen Kindersitz, wenn der Fahrzeugsitz mit Frontairbags ausgestattet ist. Das kann gefährlich sein. Dies gilt nicht für sogenannte Seitenairbags.
- Das Produkt muss auf einem vorwärtsgerichteten Sitz verwendet werden, der mit einem 3-Punkt-Gurt ausgestattet ist, der nach ECE R16 oder einer gleichwertigen Norm zugelassen ist.
- Das Produkt kann sowohl auf dem Vorder- als auch auf dem Rücksitz verwendet werden. Wir empfehlen jedoch, es auf dem Rücksitz zu montieren.
- Das Produkt wurde nach den strengsten europäischen Sicherheitsnormen (ECE R129/03) zugelassen und ist für Kinder mit einer Körpergröße von 76-150 cm geeignet.
- "WICHTIG - NICHT VORWÄRTSGERICHTET VERWENDEN, BEVOR DAS KIND 15 Monate ÜBERSCHREITET (siehe Anweisungen)".
- Denken Sie daran, dass der interne Sicherheitsgurt, der das Kind hält, an die Körperform des Kindes angepasst und nicht verdreht sein sollte. Aus diesem Grund sollte das Kind keine dicke Kleidung unter dem Sicherheitsgurt tragen.
- Nach einem Unfall kann der Sitz aufgrund von Schäden, die nicht sofort erkennbar sind, unsicher werden. Es sollte daher ersetzt werden.
- Die Sicherheit des Sitzes kann vom Hersteller nur garantiert werden, wenn er vom Erstbesitzer ausgestellt wurde.
- Wir raten Ihnen dringend davon ab, ein gebrauchtes Produkt zu verwenden, da Sie sich nicht sicher sind, was damit passiert ist.
- Die Gurtpolster sind wichtig für die Sicherheit Ihres Kindes, daher verwenden Sie sie immer.
- Stellen Sie sicher, dass alle Gepäckstücke und Gegenstände, die im Falle eines Unfalls Verletzungen verursachen können, ordnungsgemäß gesichert sind.

2. Wichtige Sicherheitshinweise



WARNUNG

- Es wird empfohlen, den Kindersitz nicht länger als 5 Jahre ab Produktionsdatum zu verwenden. Die Eigenschaften der Produkte können sich z. B. durch Alterung des Kunststoffes verschlechtern und dies ist möglicherweise nicht sichtbar.
 - Die beweglichen Teile des Autositzes sollten in keiner Weise geschmiert werden.
 - Die Babyschale darf nicht ohne den Bezug verwendet werden. Bitte verwenden Sie einen Originalbezug, da der Bezug zur Sicherheit des Sitzes beiträgt.
 - Der Sitz muss mit einem Sicherheitsgurt gesichert werden, auch wenn er nicht benutzt wird. Ein ungesicherter Sitzplatz kann bei einem dringenden Stopp andere Insassen im Auto verletzen.
 - Die starren Gegenstände und Kunststoffteile eines Kinderrückhaltesystems müssen so angeordnet und montiert sein, dass sie während des täglichen Gebrauchs des Fahrzeugs nicht von einem beweglichen Sitz oder in einer Fahrzeughür eingeklemmt werden können.
 - Stellen Sie sicher, dass der Sitz nicht durch das Gurtband zwischen oder unter schwerem Gepäck, verstellbaren Sitzen oder dem Zuschlagen der Autotür usw. beschädigt wird.
 - Es dürfen keine Änderungen am Produkt vorgenommen werden, da dies einen Teil oder die allgemeine Sicherheit des Sitzes beeinträchtigen könnte.
 - Bei heißem Wetter sind die Kunststoff- und Metallteile des Produkts heiß. Sie sollten den Sitz abdecken, wenn das Auto in der Sonne geparkt ist.
 - Um Schäden an der Abdeckung zu vermeiden, entfernen Sie das Logo des Produkts nicht .
 - Verwenden Sie den Sitz auch auf einer kurzen Strecke, da sich dann die meisten Unfälle ereignen.
 - Machen Sie eine kurze Pause auf der langen Reise. Damit Ihr Kind etwas Zeit für die Entspannung hat.
 - Gehen Sie selbst mit gutem Beispiel voran und schnallen Sie sich immer an.
 - Sagen Sie Ihrem Kind, dass es niemals mit der Gurtschnalle spielen sollte.
- **ANMERKUNG:** Ihr Autositz kann auf fast den Sitzen der Autos sicher befestigt werden. Bei einigen Sitzen sind die Gurte jedoch so befestigt, dass eine ordnungsgemäße Installation nicht möglich ist, in diesem Fall versuchen Sie es mit einem anderen Sitz.

3. So verwenden Sie das Produkt

3.1 Verwendung im Fahrzeug

Sie können Ihren Kindersitz wie folgt verwenden:

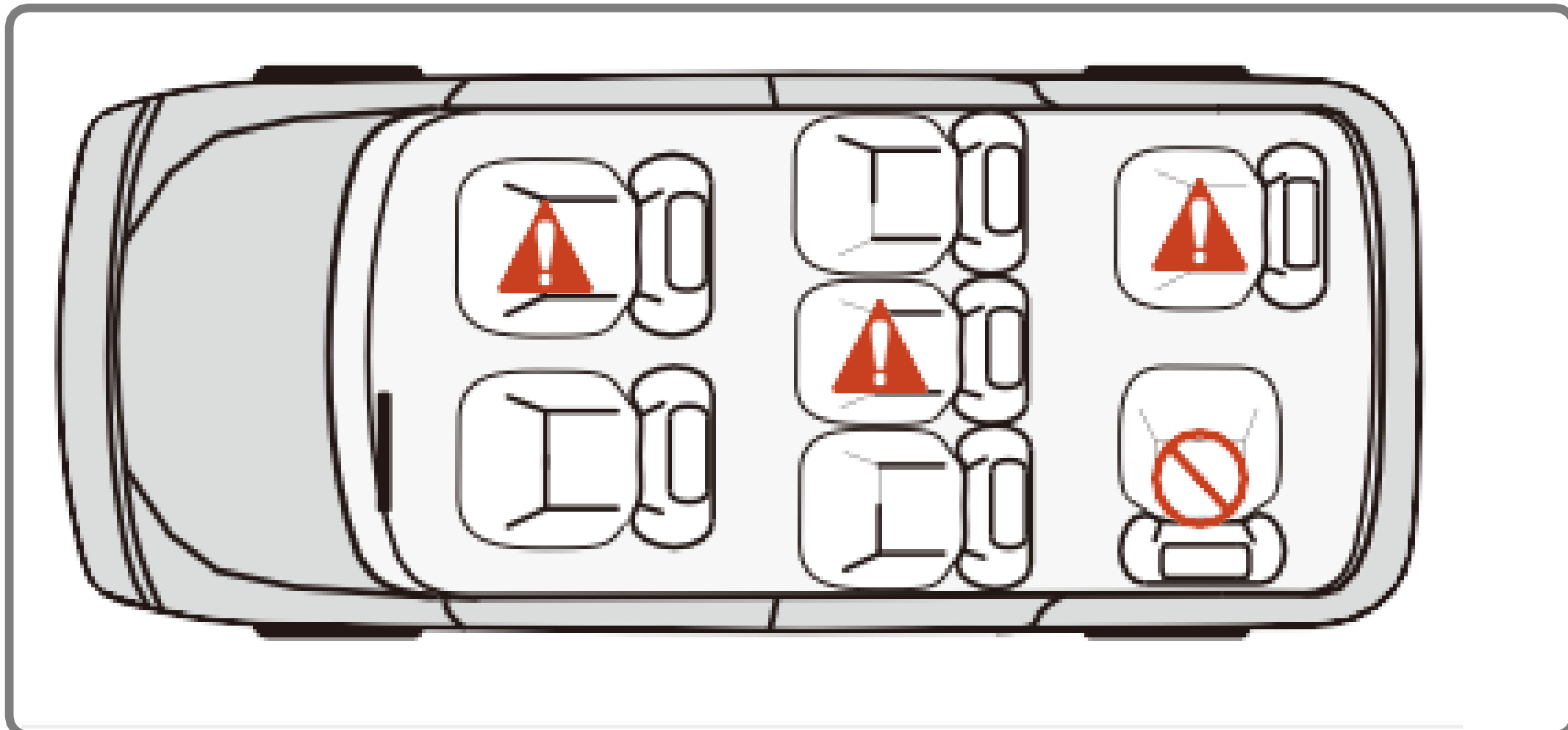

- Der Kindersitz ist so konzipiert, dass er nur auf vorwärts gerichteten Sitzen montiert werden kann.
- **AUFMERKSAMKEIT! DER KINDERSITZ DARF NICHT AUF RÜCKWÄRTS GERICHTETEN ODER SEITLICH GERICHTETEN SITZEN MONTIERT WERDEN.**

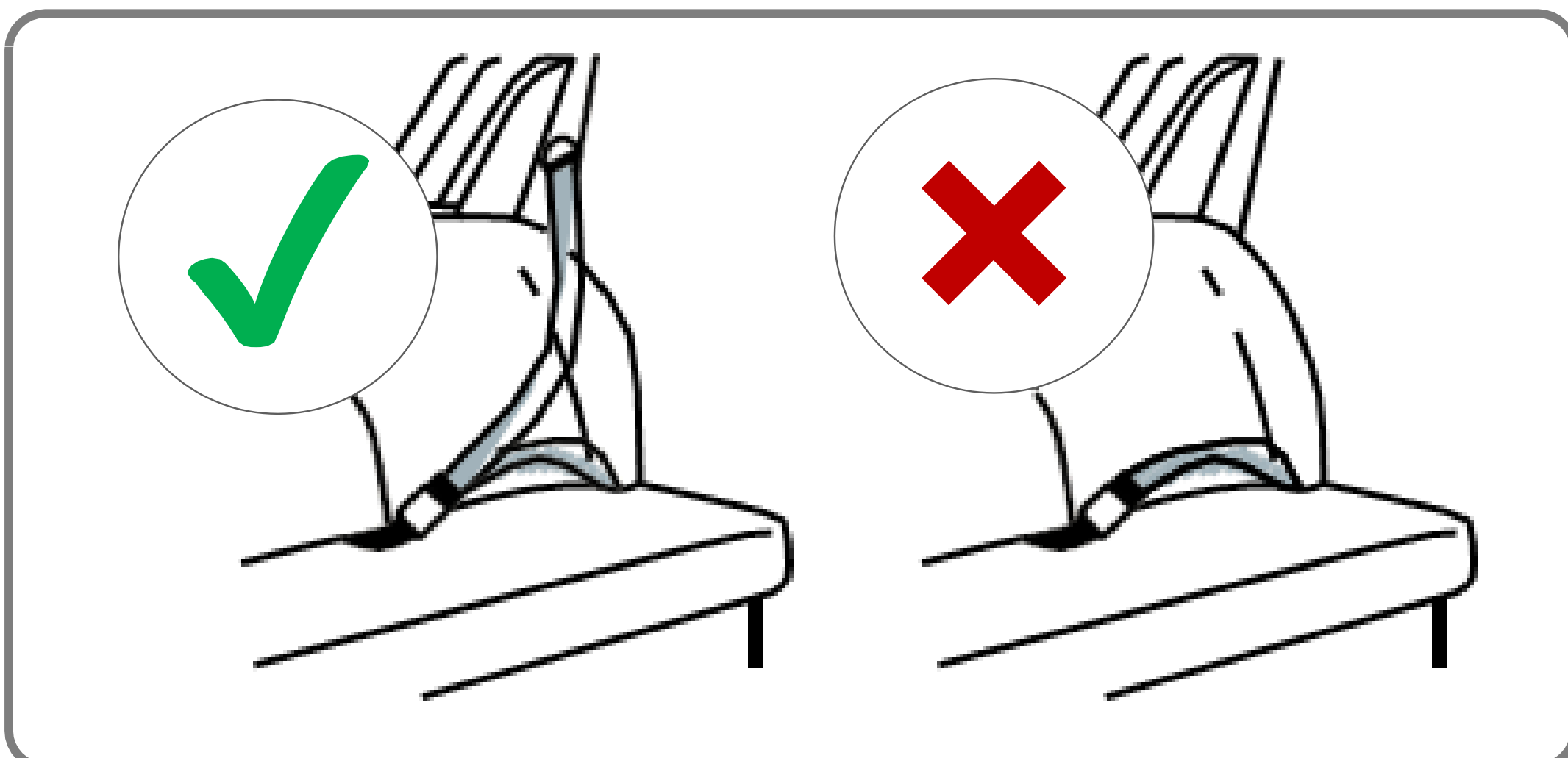

Bitte beachten Sie die für Ihr Land geltenden Bestimmungen. Der Sicherheitsgurt muss nach ECE R 16 oder anderen gleichwertigen Normen zugelassen sein.

NICHT MIT 2-PUNKT-GURT VERWENDEN.
Bitte mit dem 3-Punkt-Gurt montieren.

3. So verwenden Sie das Produkt

3.1 Verwendung im Fahrzeug

■ In Fahrtrichtung	Richtig
■ Entgegen der Fahrtrichtung	Fehler
■ Das Fahrzeug ist nur mit einem 2-Punkt-Sicherheitsgurt ausgestattet.	Fehler
Die Verwendung eines 2-Punkt-Gurtes erhöht die Verletzungsgefahr für Ihr Kind im Falle eines Unfalls.	
■ Das Fahrzeug ist mit einem 3-Punkt-Sicherheitsgurt ausgestattet.	Richtig
Der Sicherheitsgurt muss nach ECE R16 oder einer vergleichbaren Standard (siehe Prüfetikett auf dem Riemen mit einem "E" oder "e" in einem Kreis).	
■ Auf dem Beifahrersitz	Richtig (1)
*** (1) Nicht auf Beifahrersitzen mit Frontairbag verwenden!	
■ Auf dem äußeren Rücksitz	Richtig
■ Auf dem mittleren Rücksitz*	Richtig (2)
*** (2) Kann verwendet werden, wenn der Fahrzeugsitz mit einem 3-Punkt System ausgestattet ist Gürtel	

(Bitte beachten Sie die für Ihr Land geltenden Vorschriften).



WICHTIG!

- Wenn der Kindersitz auf dem Vordersitz montiert ist, muss der Frontairbag deaktiviert werden. Es wird empfohlen, den Kindersitz nur auf den Rücksitzen des Autos zu installieren.
- Bitte informieren Sie sich in der Betriebsanleitung Ihres Fahrzeugs über die Eignung des Sitzes für die Verwendung mit einem Autositz.

3. Wie ist das Produkt zu verwenden?

3.2 Sichern Sie Ihr Baby mit der Babyeinlage

Die Babyeinlage verbessert den Komfort und gibt Kindern zusätzlichen Halt. Wir empfehlen, sowohl den unteren als auch den oberen Teil zu verwenden, der als Kopfkissen für den Kopf des Kindes dient, bis das Kind mehr Platz im Autositz benötigt. Dann sollten die Einsätze entfernt werden.

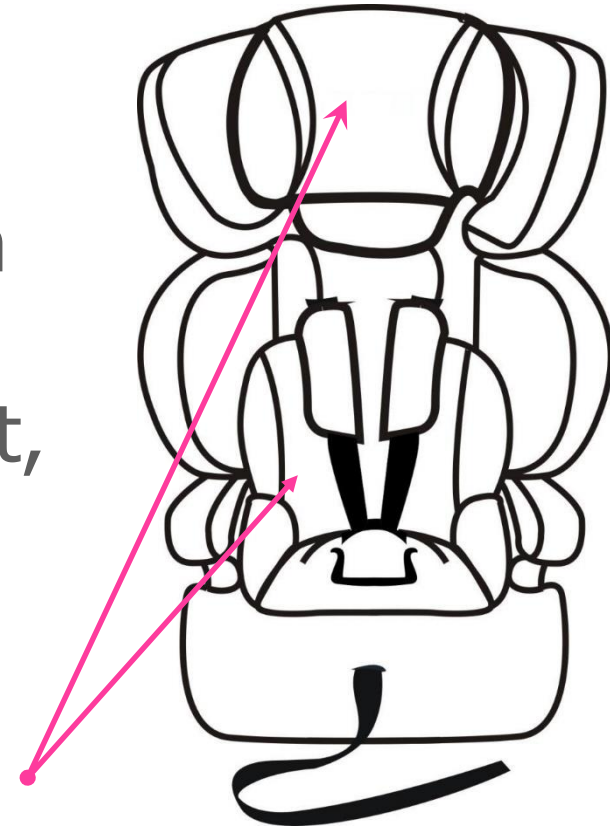

Baby-Einlage

- **Einbau des Einsatzes**
- Lösen Sie den internen Sicherheitsgurt (7), indem Sie den roten Knopf an der Schnalle (2) drücken.
- Legen Sie die Einlage so in den Autositz, dass sie an den Seiten haftet.
- Stellen Sie die Position des internen Sicherheitsgurts ein. Prüfen Sie, ob der Auffanggurt nicht verdreht ist.
- Legen Sie den oberen Teil des Einsatzes mit einem Gurt auf die Kopfstütze.



Zum Schutz Ihres Babys

- **WICHTIG ZU WISSEN:**
- Sichern Sie Ihr Baby immer mit dem Gurt im Autositz.
- Lassen Sie Ihr Baby niemals unbeaufsichtigt im Autositz, wenn Sie es auf erhöhten Oberflächen (z. B. einem Tisch, einer Wickelkommode usw.) ablegen.
- Achten Sie darauf, dass sich das Gurtende niemals in beweglichen Teilen (z. B. Automattüren, Rolltreppen usw.) verfängt.
- **Vorsicht! Die Kunststoffteile des Autositzes erwärmen sich in der Sonne, so dass sich Ihr Baby verbrennen kann. Schützen Sie Ihr Baby und den Autositz vor intensiver Sonneneinstrahlung (z.B. indem Sie ein leichtes Tuch über den Sitz legen).**
- Nehmen Sie Ihr Baby so oft wie möglich aus dem Autositz, um seine Wirbelsäule zu entlasten.
- Wir empfehlen häufige Pausen bei langen Fahrten. Bitte vermeiden Sie es auch außerhalb des Autos, Ihr Baby zu lange im Autositz zu lassen.

3. So verwenden Sie das Produkt

3.3 So stellen Sie die Gurte und die Kopfstütze ein

- **Einstellen der Riemen**

Lösen Sie die Gurte, indem Sie den Entriegelungsknopf drücken und die Gurte zu sich ziehen.

Anmerkung! Ziehen Sie nicht an den Schulterpolstern.



RICHTIGE SCHULTERGURTHÖHE



WICHTIG! Die richtige Gurthöhe der Schultergurte ist erreicht, wenn der Gurt etwas oberhalb der Schulter des Kindes in der Schale verschwindet.

Achten Sie darauf, dass die Schultergurte richtig über dem Schultern des Kindes.

3. Wie ist das Produkt zu verwenden?

3.3 So stellen Sie die Gurte und die Kopfstütze ein

- **Einstellen der Schultergurthöhe**

Wenn die Höhe Ihres Kindersitzes nicht zu Ihrem Kind passt, müssen Sie ihn gemäß den folgenden Schritten einstellen (**Abb.1-5**):

- Schritt 1: Lösen Sie den Gurt und drehen Sie dann den Kindersitz nach hinten (Abb. 1).
- Schritt 2: Schieben Sie zwei Schultergurte aus dem Konnektor (Abb. 2).
- Schritt 3: Ziehen Sie Schulterpolster und Gurte aus dem Gurtschlitz (Abb. 3) .
- Schritt 4: Tragen Sie die Schultergurte durch die gewünschten entsprechenden Gürtelschlitzze (Abb. 4)
- Schritt 5: Stellen Sie sicher, dass die Sicherheitsgurte richtig in den Schlitzn installiert sind und keine Verformungen auftreten. Befestigen Sie die Gurte wieder am Kabelbaumverbinder (Abb.5).
- Um die Gurte zu entfernen, gehen Sie wie oben beschrieben in umgekehrter Reihenfolge vor.



Abb.1



Abb.2

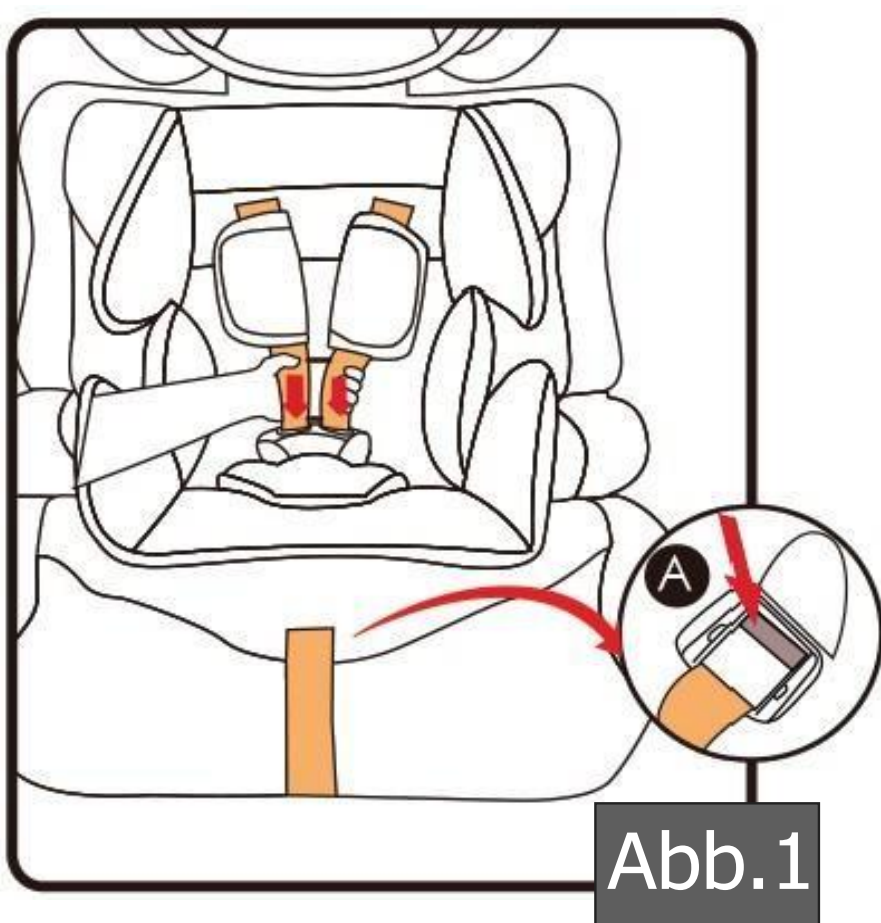

Abb.3

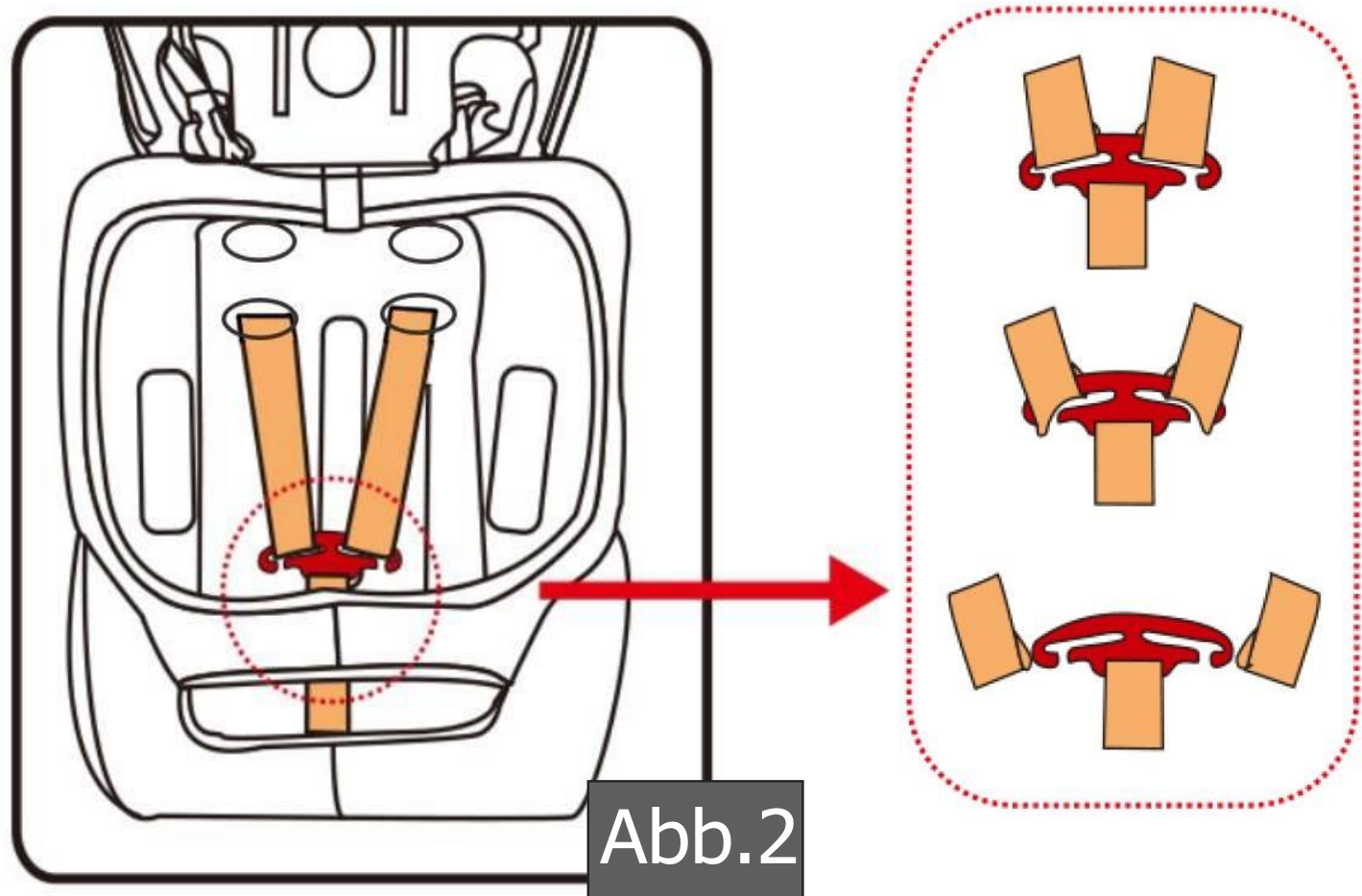

Abb.4

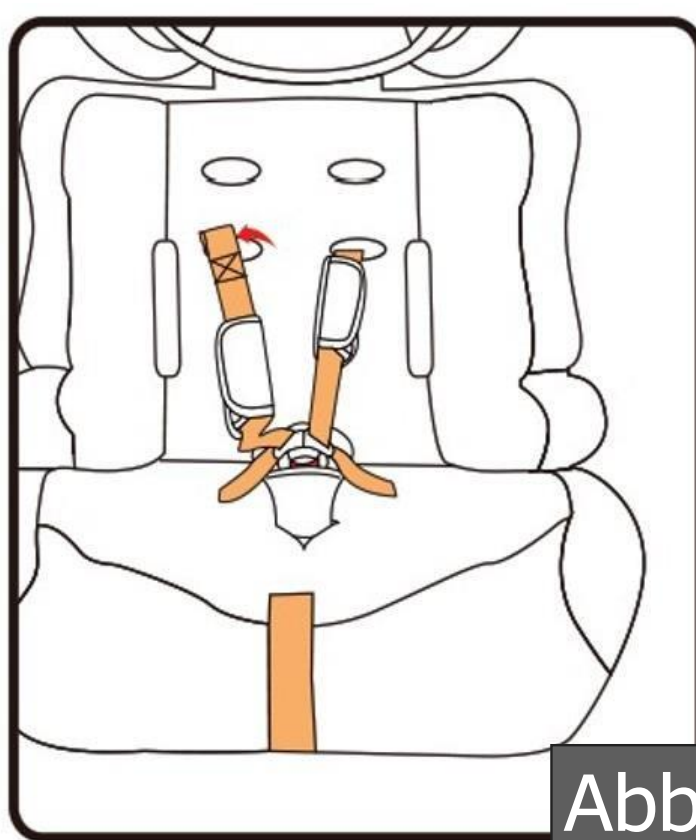

Abb.5

3. Wie ist das Produkt zu verwenden?

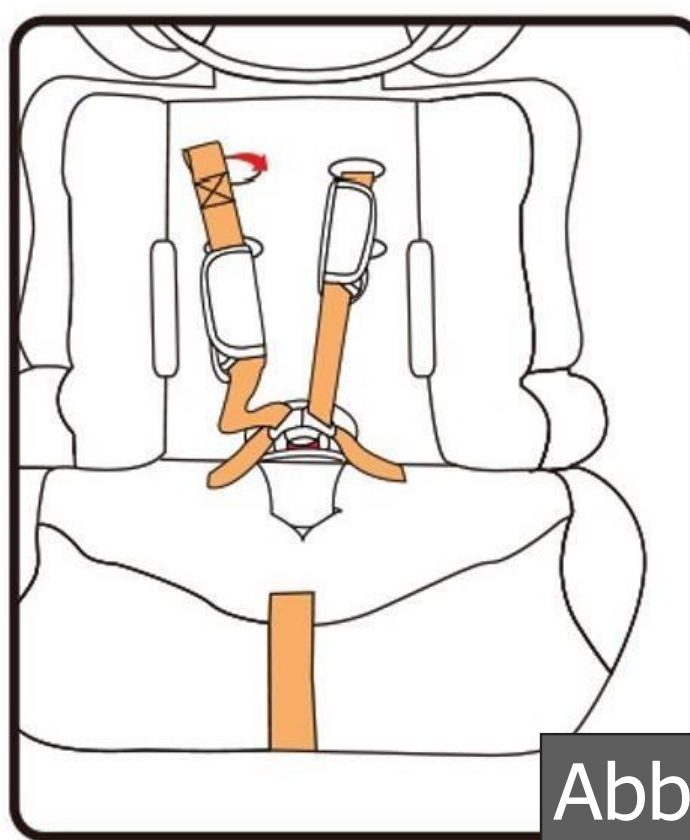
3.3 So stellen Sie die Gurte und die Kopfstütze ein

- **Höhenverstellung der Kopfstütze**
- Die Kopfstütze kann in verschiedenen Höhen eingestellt werden. Drücken Sie den roten Knopf oben an der Rückseite des Sitzes und ziehen Sie die Kopfstütze vorsichtig nach oben, um sie zu entriegeln. Die Kopfstütze kann nun auf die gewünschte Höhe (up/down) eingestellt werden.
- Lassen Sie den Knopf los und die Kopfstütze wird verriegelt.

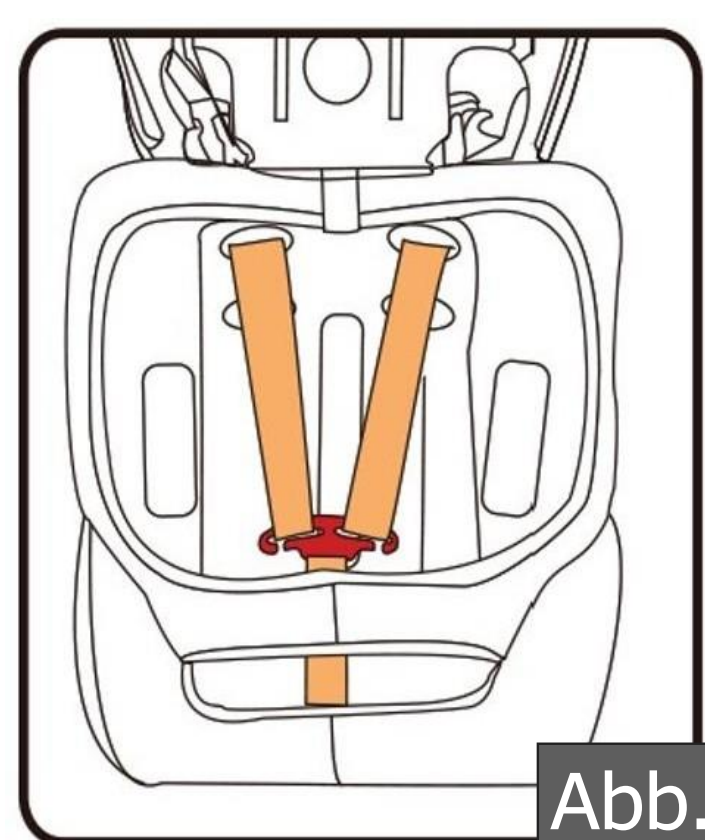
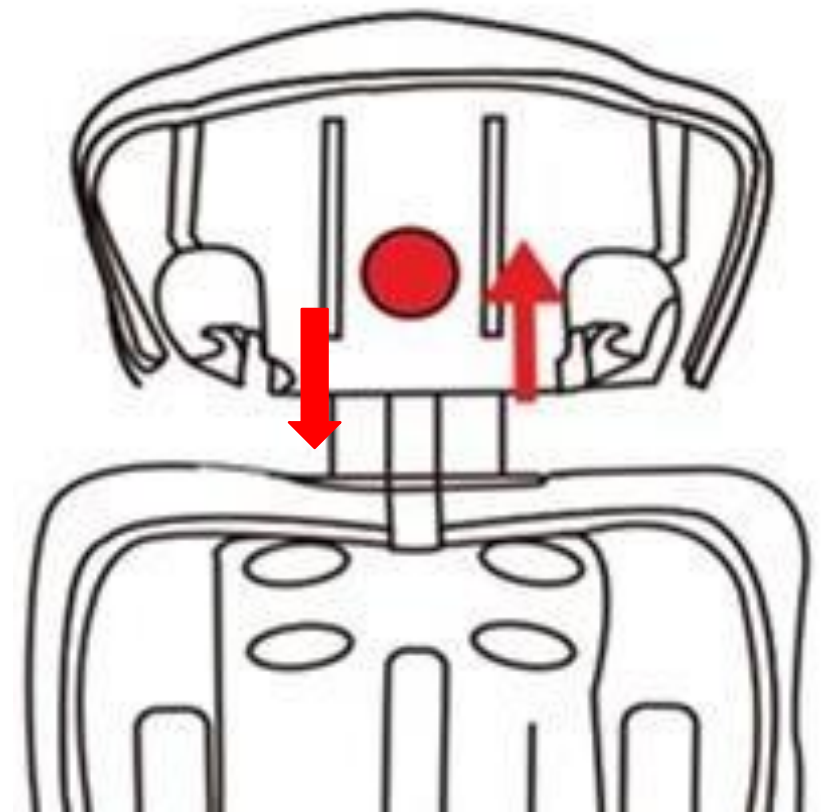

WICHTIG! Stellen Sie sicher, dass die Kopfstütze des Sitzes eingerastet ist, und versuchen Sie, sie auf und ab zu bewegen. Stellen Sie sicher, dass die Kopfstütze richtig am Kopf sitzt.

AUFMERKSAMKEIT! Die richtige Einstellung der Kopfstützenhöhe wirkt sich direkt auf die Sicherheit des Kindes aus. Legen Sie den Kindersitz auf den Fahrzeugsitz.

Setzen Sie Ihr Kind in den Autositz und überprüfen Sie die Höhe der Kopfstütze. Aufmerksamkeit! Wiederholen Sie bei Bedarf die Schritte zum Einstellen der Kopfstützenhöhe, bis Sie die optimale Höhe erreicht haben.

3. Wie ist das Produkt zu verwenden?

3.4 Sichern Sie Ihr Baby mit dem Geschirr

- Lösen Sie die Gurte, indem Sie den Entriegelungsknopf A drücken und die Gurte so weit wie möglich ziehen.
- **Anmerkung! Ziehen Sie nicht an den Schulterpolstern.**

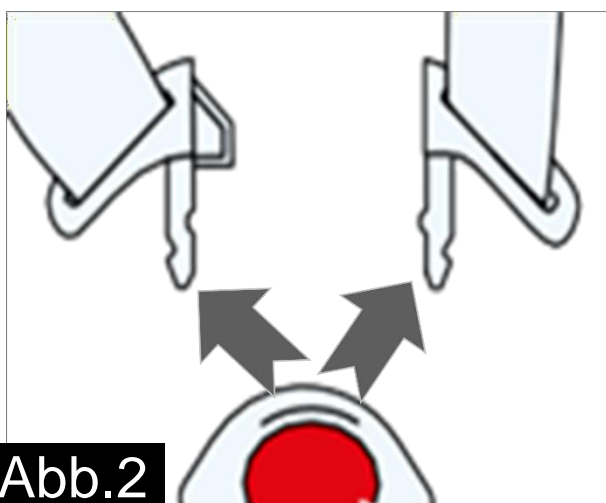
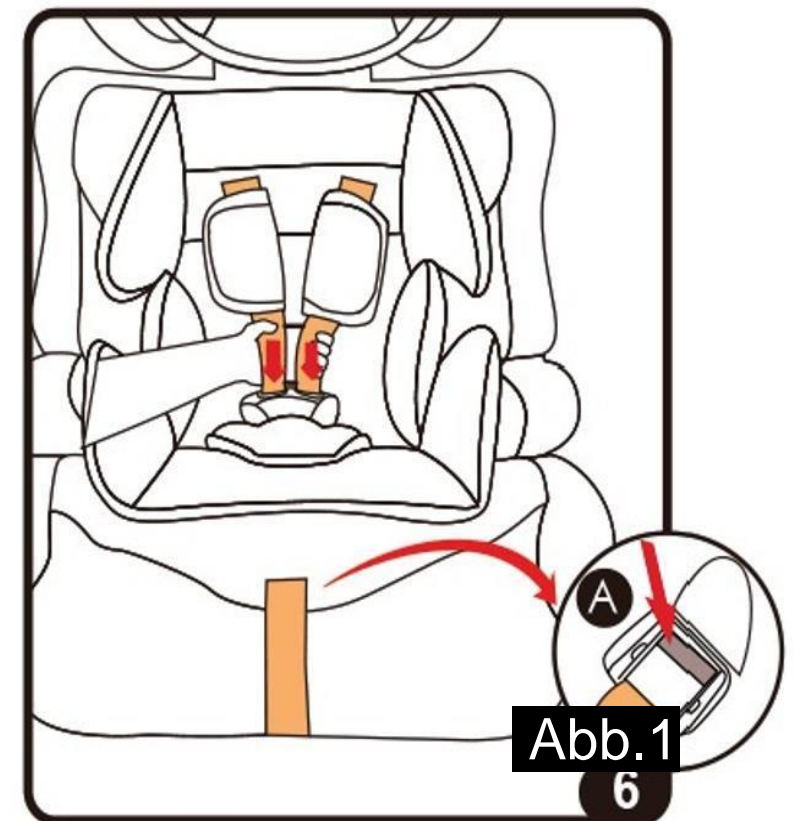

- Öffnen Sie das Gurtschloß und legen Sie die Gurte an den Seiten des Autositzes.

Abb.2

- Setzen Sie das Baby in den Autositz.
- Die richtige Gurthöhe der Schulterpolster ist erreicht, wenn der Gurt etwas oberhalb der Schulter des Kindes in der Schale verschwindet.
- *Achten Sie darauf, dass die Gurte richtig über die Schultern des Kindes passen.*



Abb.3

Abb.4



- Bringen Sie zwei Schnallenzungen zusammen und stecken Sie sie in die Schnalle mit einem hörbaren "Klick".

3. So verwenden Sie das Produkt

3.5 Festziehen des Gurtzeugs

- Ziehen Sie an den Schultergurten, um ein Durchhängen im Hüftbereich zu vermeiden, sodass der interne Sicherheitsgurt flach liegt.
- Ziehen Sie die Gurte des Sicherheitsgurts mit dem Verstellgurt fest, bis er flach am Körper des Kindes und nahe am Körper des Kindes anliegt. Stellen Sie sicher, dass die Enge für Ihr Kind angenehm ist.
- Ein lockeres Geschirr kann gefährlich sein. Überprüfen Sie die Einstellung des Gurts und ziehen Sie ihn jedes Mal fest, wenn das Kind in den Sitz gesetzt wird.

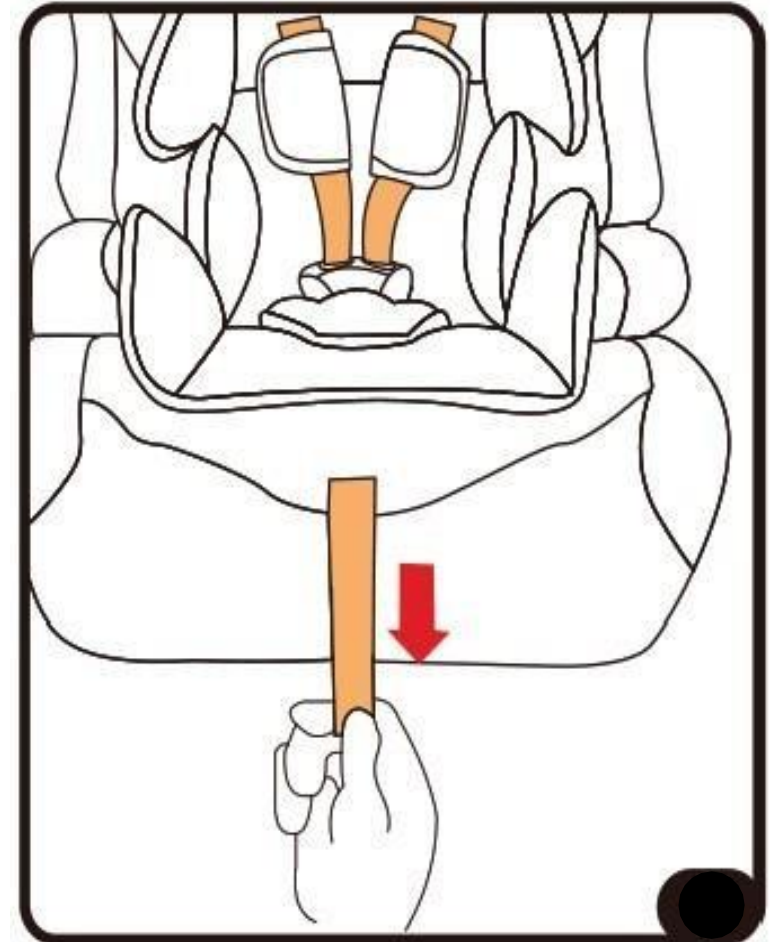

- **HINWEIS:** Die inneren Sicherheitsgurte der Taille müssen so tief wie möglich auf der Hüfte des Kindes positioniert werden.
- Bitte achten Sie auf das Bandende. Während der Fahrt (vor allem außerhalb des Autos) sollte es immer an der Abdeckung befestigt sein.

VORSICHT!

Verdrehen oder tauschen Sie die Gurte nicht aus.

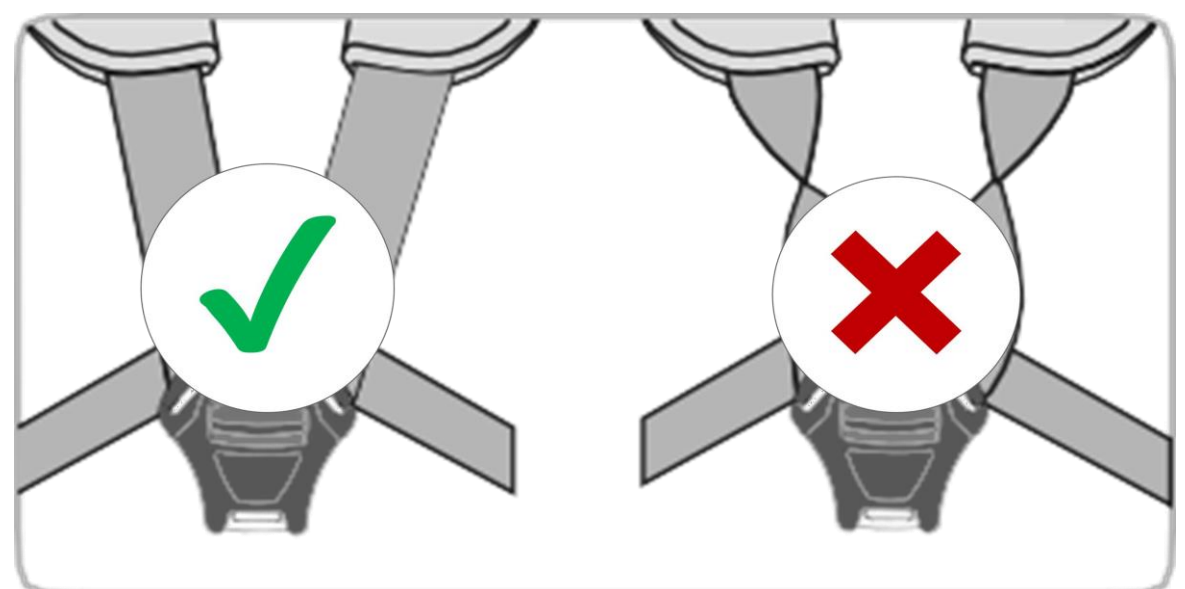

3.6 Checkliste, um sicherzustellen, dass Ihr Baby richtig angeschnallt ist.

Um die Sicherheit Ihres Babys zu gewährleisten, überprüfen Sie bitte Folgendes:

- Die Gurte des Autositzes liegen bequem, aber fest um Ihr Kind.
- Die Gurte sind richtig eingestellt.
- Die Gurte sind nicht verdreht.
- Die Schnallenzungen greifen in die Gurtschnalle.

4. INSTALLATION



Bitte lassen Sie Ihr Kind nicht unbeaufsichtigt im Kindersitz im Fahrzeug.

Bei einer Vollbremsung oder einem Unfall können ungesicherte Personen oder Gegenstände zu Verletzungen anderer Fahrzeuginsassen führen. Bitte überprüfen Sie immer, dass:

- Die Rückenlehnen der Fahrzeugsitze sind verriegelt (d.h. eine klappbare Rücksitzbankverriegelung ist eingerastet).
- Alle schweren oder scharfkantigen Gegenstände im Fahrzeug (z.B. auf der Hutablage) werden gesichert.
- Alle Personen im Fahrzeug sind angeschnallt.
- Der Kindersitz ist immer gesichert, wenn er sich im Fahrzeug befindet, auch wenn kein Kind transportiert wird.

So schützen Sie Ihr Fahrzeug

Einige Fahrzeugsitzbezüge aus empfindlichen Materialien (z. B. Velours, Leder usw.) können bei der Verwendung von Kindersitzen Verschleißspuren entwickeln. Dies kann vermieden werden, indem eine Decke oder ein Handtuch unter den Kindersitz gelegt wird.

Besonderer Hinweis:

- Dieses Produkt verringert den Schaden von Verkehrsunfällen für Kinder, kann jedoch nicht die absolute Sicherheit von Kindern garantieren, daher halten Sie sich beim Fahren bitte strikt an die örtlichen Verkehrsgesetze und -vorschriften
- Dieses Produkt wurde mit der UN-Verordnung Nr. 129/03 für den allgemeinen Gebrauch in Fahrzeugen zugelassen und passt auf die meisten, aber nicht auf alle Autositzpositionen.
- Bitte bewahren Sie diese Bedienungsanleitung in gutem Zustand auf und lesen Sie sie vor dem Gebrauch gründlich durch. Es wird Ihnen helfen, den Kindersitz richtig zu installieren. Jede unsachgemäße Installation kann zu schweren Verletzungen Ihres Kindes führen. Der Hersteller haftet nicht für Gefahren, die durch falsche Installation verursacht werden.

4. INSTALLATION

4.1 Vorwärtsgerichtete Installation des Kindersitzes für Kinder zwischen 76 und 105 cm Körpergröße mit einem Dreipunkt-Sicherheitsgurt

4.1.1 Stellen Sie die Höhe der Schultergurte und der Kopfstütze auf die Körpergröße des Kindes ein (siehe Abschnitt 3.3).

4.1.2 Befestigung des Kindersitzes

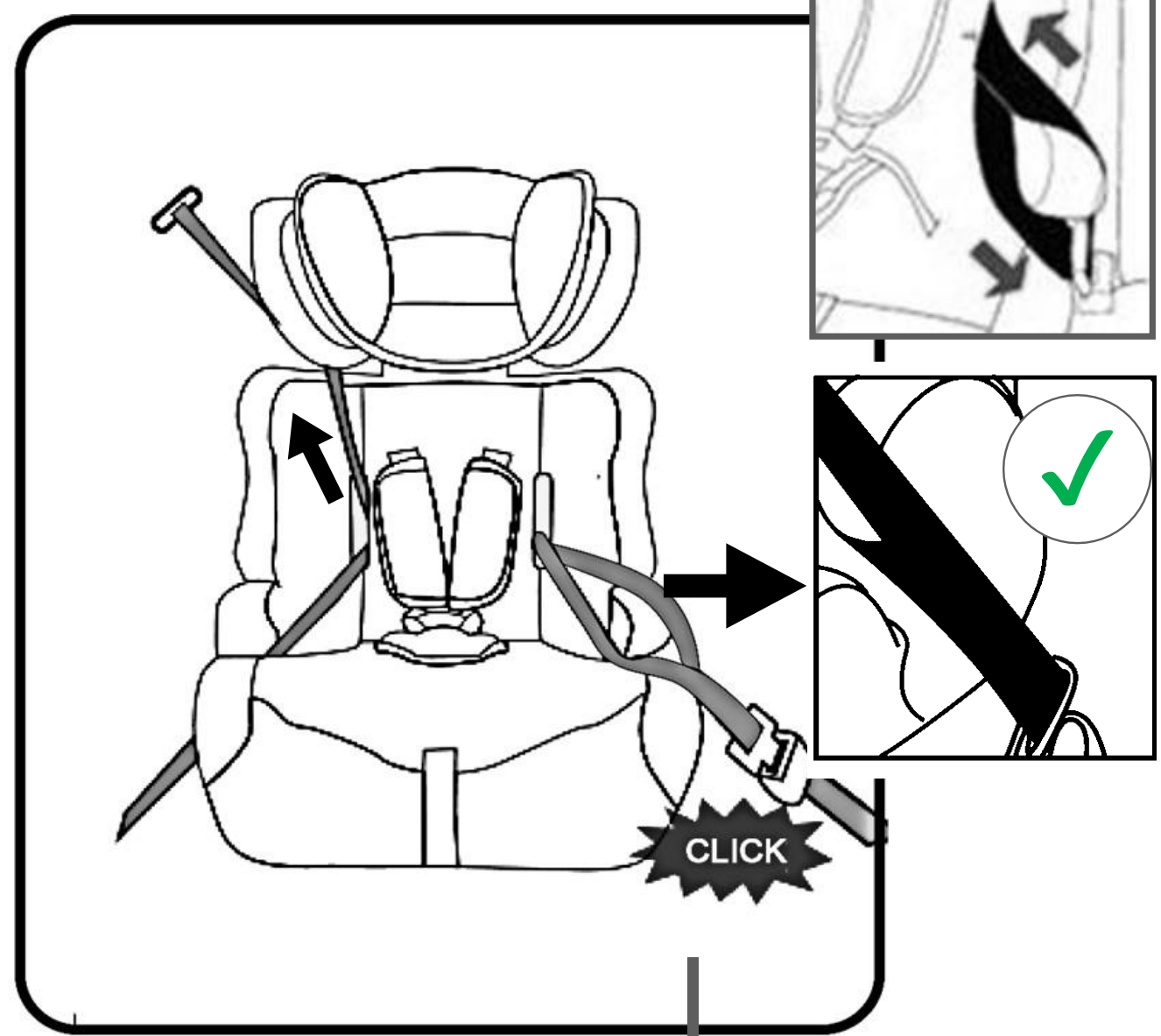
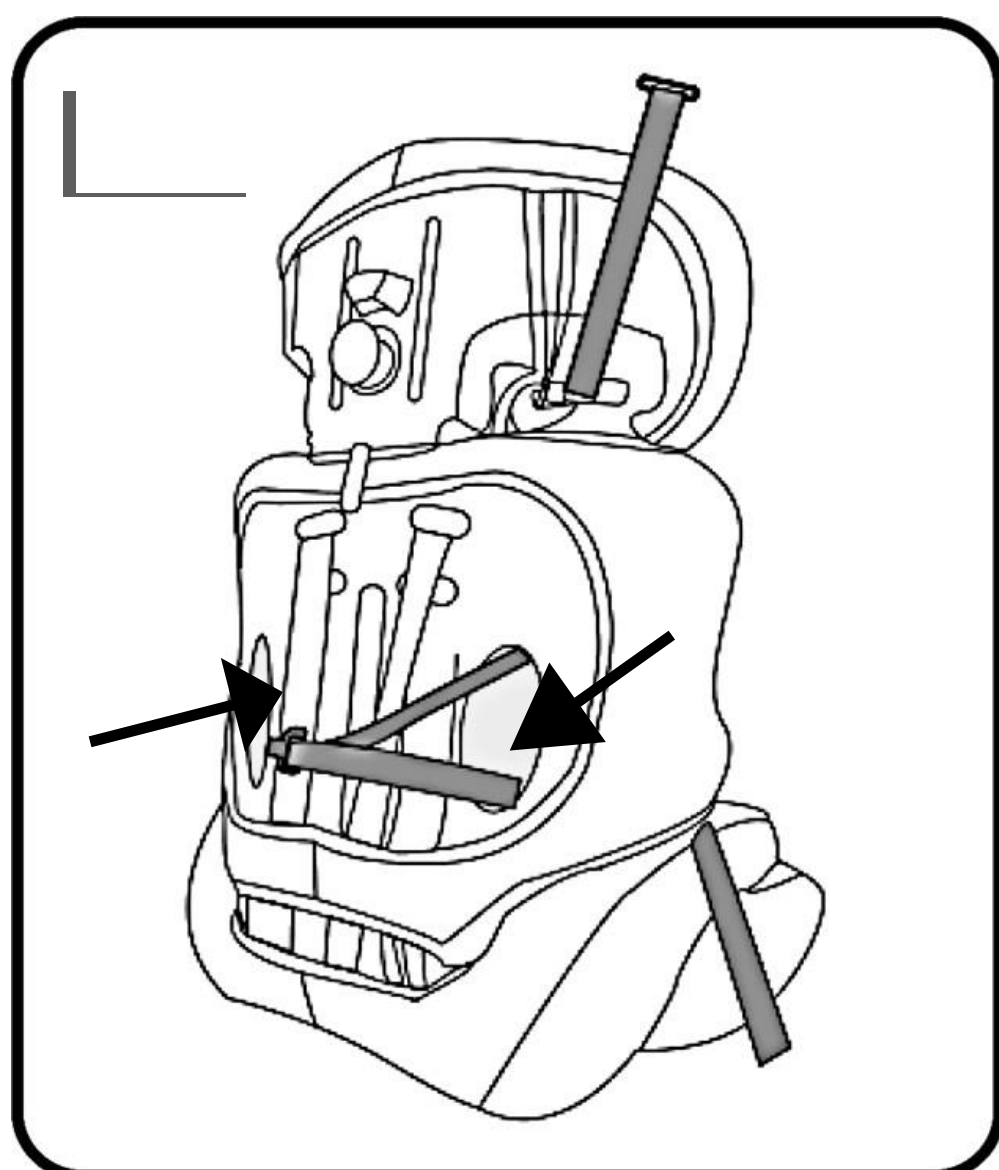
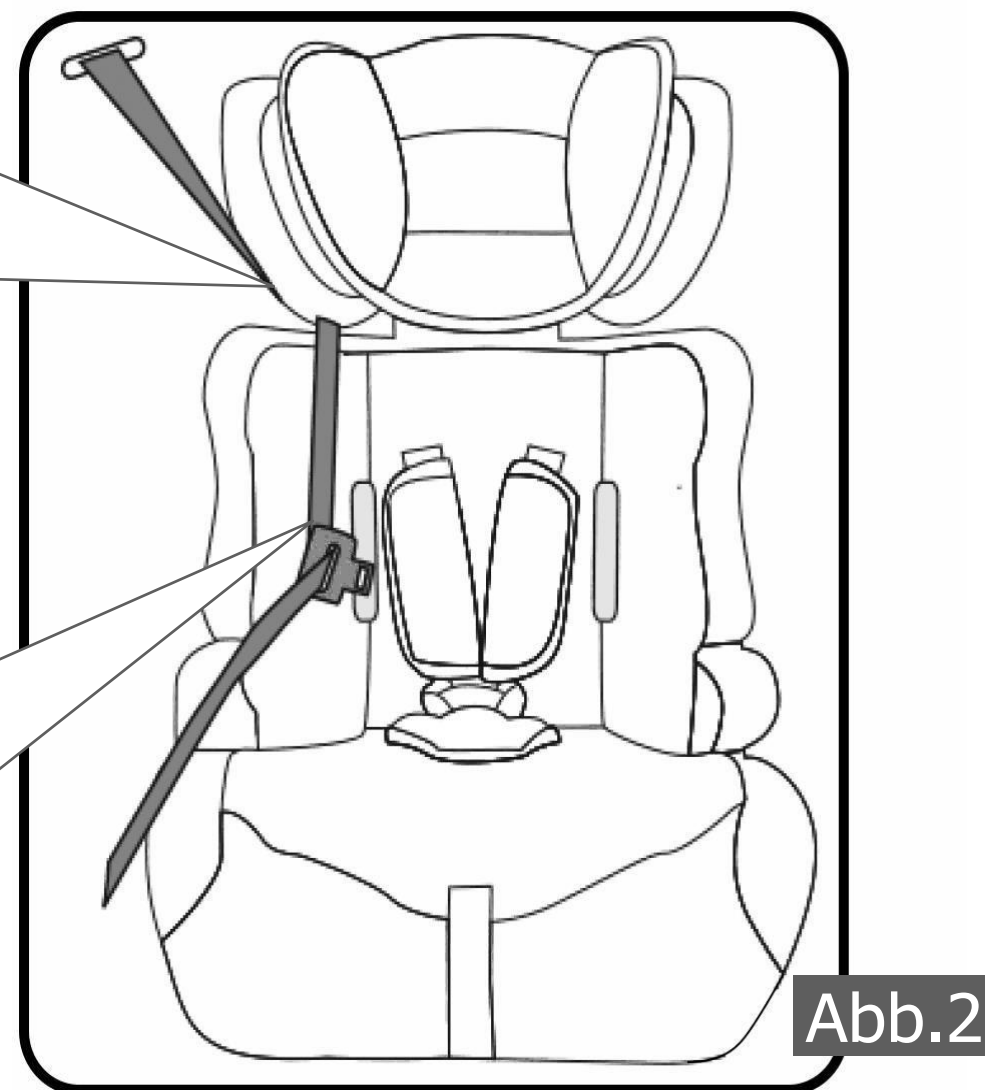
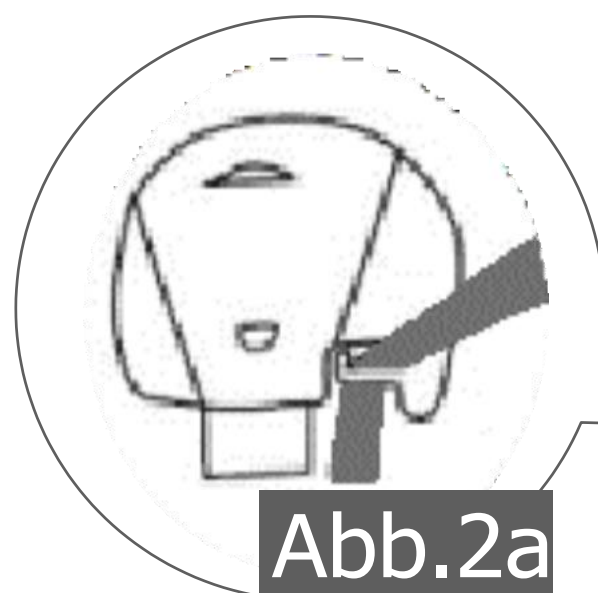
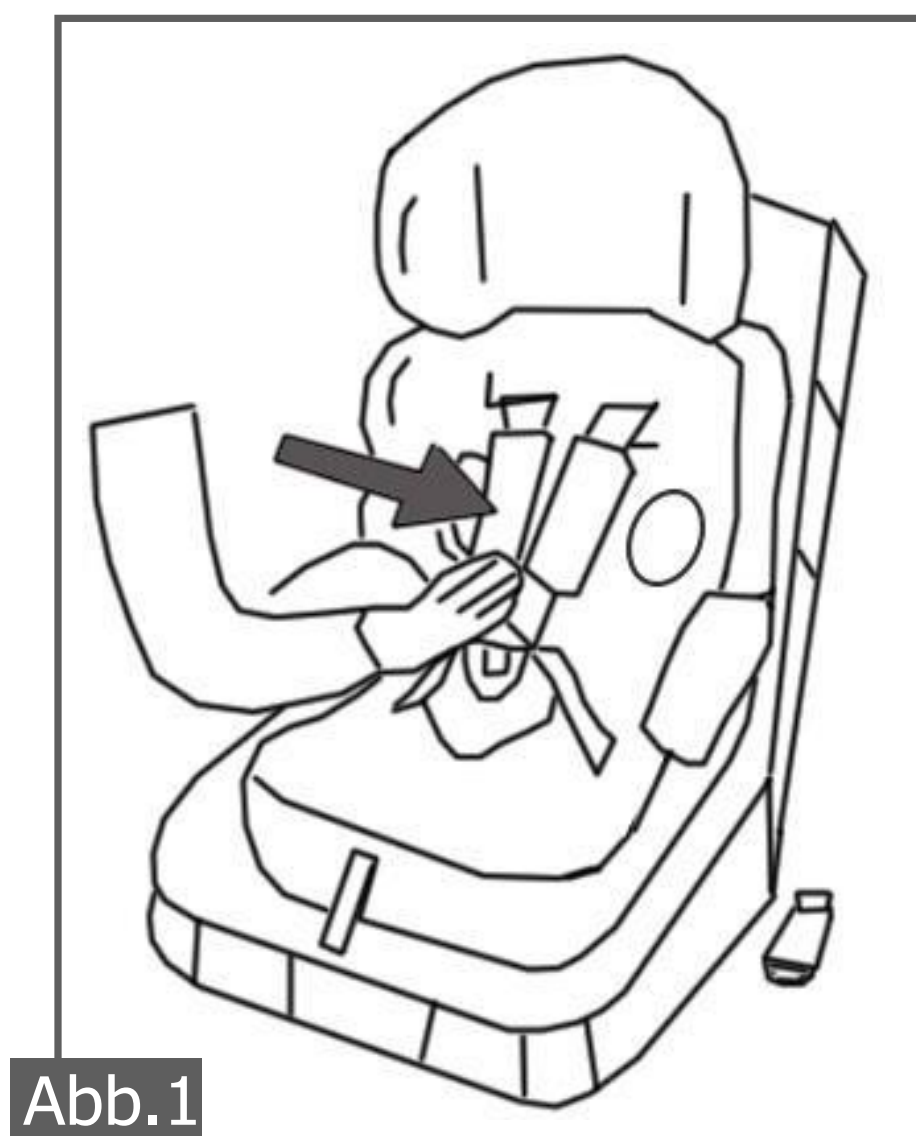

4. INSTALLATION

4.1 Vorwärtsgerichtete Installation des Kindersitzes für Kinder zwischen 76 und 105 cm Körpergröße mit einem Dreipunkt-Sicherheitsgurt

4.1.2 Befestigung des Kindersitzes

- Schritt 1: Legen Sie den Kindersitz auf den Fahrzeugsitz und drücken Sie ihn fest gegen die Sitzlehne.
- Schritt 2: Ziehen Sie den Sicherheitsgurt (diagonal) unter die Gurtführung. Siehe Abb. 2a.
- Fädeln Sie den Sicherheitsgurt durch den Stoffgurtschlitz und den Beckengurt unter der Armlehne der Sitzerrhöhung. Siehe Abb. 2b.
- Schritt 3: Führen Sie den Sicherheitsgurt durch den Gurtschlitz (13) und weiter
- durch den parallelen Gurtschlitz. (Abb.3)
- Schritt 4: Haken Sie den Sicherheitsgurt über die Armlehne der Sitzerrhöhung ein (Abb.4).
- und verriegeln Sie den Sicherheitsgurt mit einem Klickgeräusch. Ziehen Sie die Sicherheitsgurte fest, bis der Kindersitz sicher sitzt.

WICHTIG! Die Sicherheitsgurte im Auto, mit denen der Kindersitz befestigt ist, müssen fest angezogen sein. Ziehen Sie an den Gurten, um sie festzuziehen.

Gehen Sie wie in Abschnitt 3.4 und 3.5 beschrieben vor.

4.1.3 Riemen lockern (siehe Abschnitt 3.4)

4.1.4 Setzen Sie das Kind in den Kindersitz und schnallen Sie sich an (weitere Details siehe Abschnitt 3.5)

- Schritt 1: Lösen Sie den Gürtel, öffnen Sie die Schnalle und legen Sie sie dann beiseite.
- Schritt 2: Setzen Sie das Kind auf den Kindersitz und führen Sie es dann durch die beiden Gurte an den Schultern des Kindes.
- Schritt 3: Schnallen befestigen
- Schritt 4: Ziehen Sie die Sicherheitsgurte vom Verbindungsteil nach oben und ziehen Sie dann am Sicherheitsgurteinstellband, bis die Gurte befestigt sind.
- Schritt 5: Stellen Sie die Träger im Komfortbereich so eng wie möglich ein.
- Schritt 6: Stellen Sie die Gurte jedes Mal so ein, dass sie am engsten sind, wenn Kinder auf die Sitze gelegt werden, da es ohne Befestigung gefährlich ist es. Achten Sie darauf, dass alle Gurte am wenigsten verschleiben und das Becken fixiert ist.

4. INSTALLATION

4.2 Vorwärtsgerichtete Installation des Kindersitzes für Kinder zwischen 100 und 125 cm Körpergröße mit einem Dreipunkt-Sicherheitsgurt

Das Kind aus dieser Gruppe darf nicht mit den Kindersicherheitsgurten gesichert werden. Das Kind muss mit 3-Punkt-Sicherheitsgurten für Erwachsene gesichert werden.

Vor dem Einbau des Kindersitzes,

- **Entfernen Sie den Sicherheitsgurt des Kindersitzes (siehe Abschnitt 4.2.1).** Bitte denken Sie daran: Die Babyeinlage und die Schutzeinlagen sollten für den späteren Gebrauch an einem sicheren Ort aufbewahrt werden.
- **Stellen Sie die Kopfstütze auf die Körpergröße des Kindes ein (siehe Abschnitt 3.3).**

4.2.1 Demontage von Sicherheitsgurten

- Schritt 1: Lösen Sie das Gurtschloss und drehen Sie den Sitz nach hinten.
- Schritt 2: Lösen Sie den Riemen vom Verbinder
- Die Schritte des Ein- und Ausbaus sind völlig gegensätzlich.
- Stellen Sie sicher, dass alle Teile der Sicherheitsgurte richtig platziert sind.

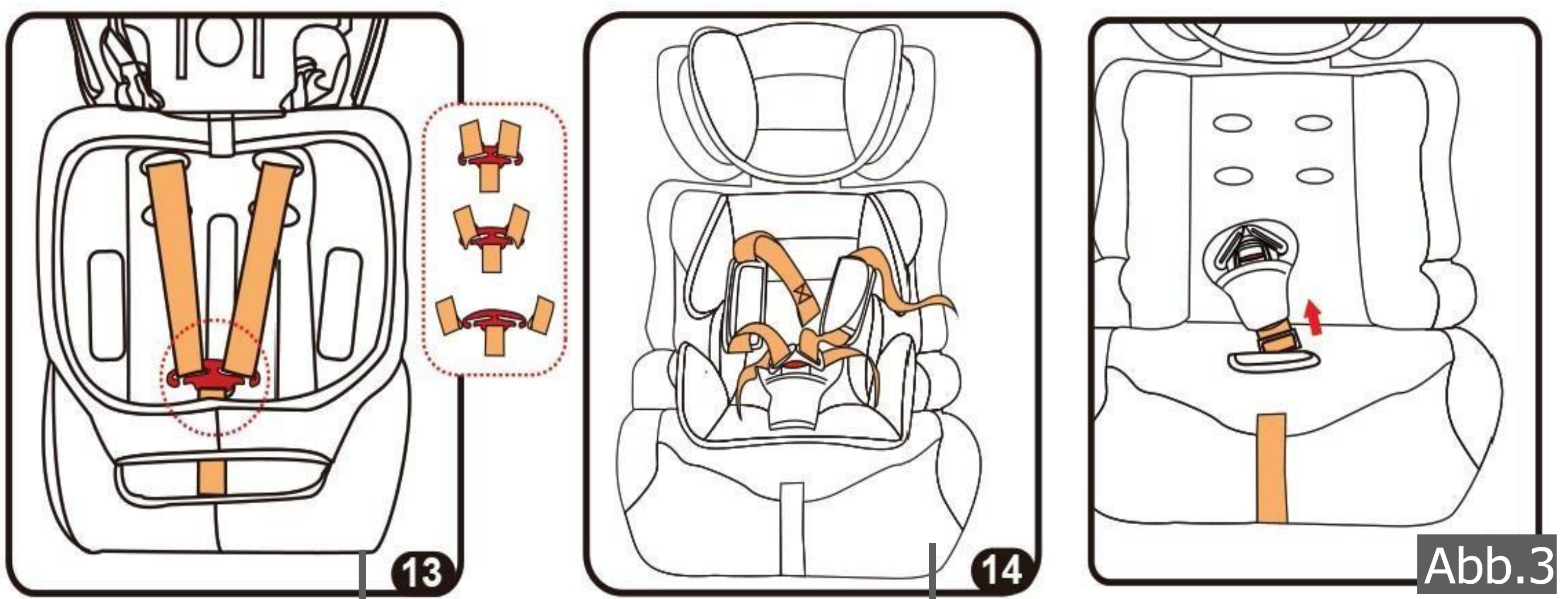

4. INSTALLATION

4.2 Vorwärtsgerichtete Installation des Kindersitzes für Kinder zwischen 100 und 125 cm Körpergröße mit einem Dreipunkt-Sicherheitsgurt.

4.2.2 Befestigung des Autositzes mit Gurten

- Schritt 1: Legen Sie den Kindersitz auf den Fahrzeugsitz und drücken Sie ihn fest gegen die Rückenlehne des Autositzes (Abb. 1).
- Schritt 2: Setzen Sie das Kind auf den Kindersitz (Abb. 2).



- Schritt 3: Führen Sie den Autogurt unter die Armlehnen (grün markierte Gürtellinie) des Hüftgurts und achten Sie darauf, dass beide Teile des Sicherheitsgurts unter die Armlehnen passen .
- **Achten Sie darauf, dass der Hüftgurt möglichst tief über der Hüfte Ihres Kindes sitzt, in die Führungen passt und mit einer Schnalle befestigt ist.**
- Der diagonale Gurt wird durch die Gurtführung an der Seite der Kopfstütze geführt (Abb.4). Legen Sie den Sicherheitsgurt des Fahrzeugs an, Sie hören dann ein "Klicken" (Abb. 3 / Abb.4).
- **Der Schultergurt sollte zwischen Schulter und Nacken des Kindes verlaufen.**
- Schritt 4: Straffen Sie den Sicherheitsgurt, indem Sie den diagonalen Gurt nach oben ziehen. Der Riemen kann nicht verdreht werden.



Abb.3



Abb.4

4. INSTALLATION

4.3 Vorwärtsgerichtete Universalsitzerhöhung für Kinder mit einer Körpergröße von 125 bis 150 cm mit einem Dreipunkt-Sicherheitsgurt

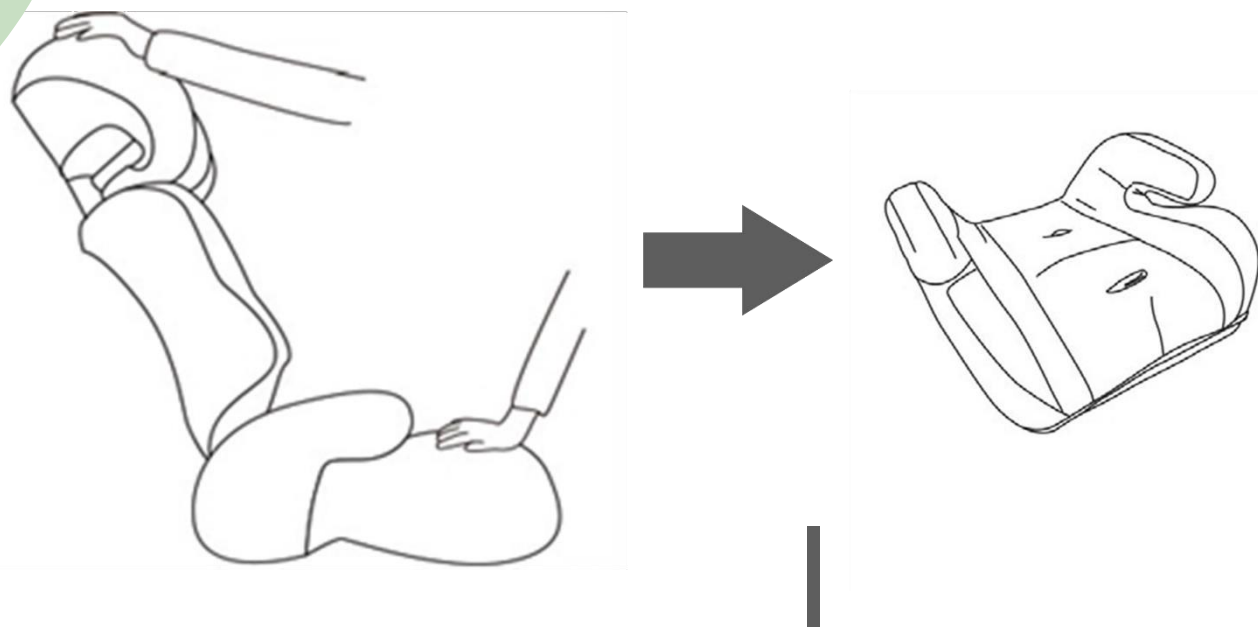

- Entfernen Sie die Rückenlehne von der Sitzerrhöhung einsetzen und an einem sicheren Ort aufstellen, zusammen mit den anderen Armaturen platzieren.

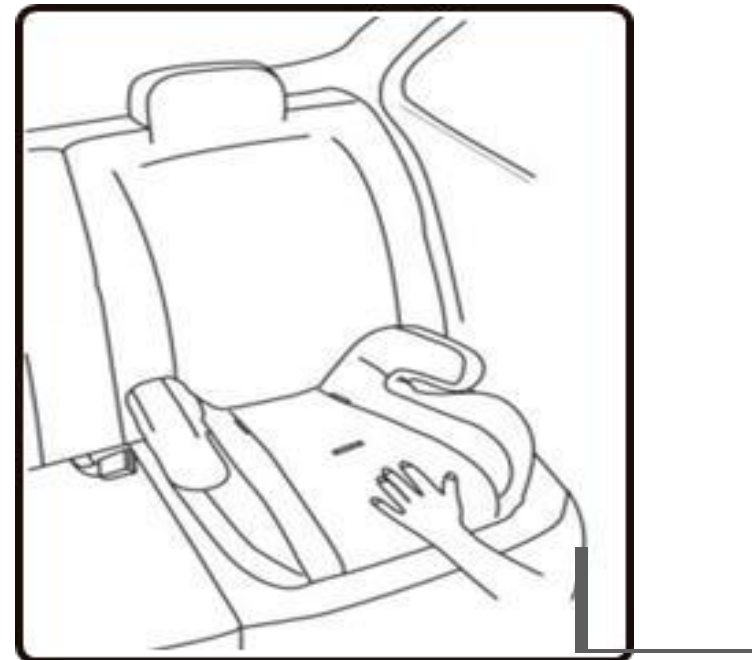

- Setzen Sie die Sitzerrhöhung auf den Sitz des Fahrzeugs und achten Sie darauf, dass sie fest am Fahrzeugsitz und an der Rückenlehne anliegt.



Abb.3



Abb.4

- Legen Sie den Sicherheitsgurt an und achten Sie darauf, dass der Beckengurt unter beiden Armlehnen und der diagonale Gurt unter der Armlehne in der Nähe des Gurtschlusses verläuft. Stellen Sie sicher, dass der Gurt nicht verdreht ist, und ziehen Sie dann die Sicherheitsgurte fest, indem Sie den diagonalen Gurt nach oben ziehen.
- Überprüfen Sie den Sicherheitsgurt, um sicherzustellen, dass kein Durchhang vorhanden ist und sich der Gurt nicht verdreht hat. Prüfen Sie auch, ob die Abdeckung die Bewegung oder den Sitz von Sicherheitsgurt in irgendeiner Weise.
- Um das Kind zu befreien, lösen Sie einfach den Sicherheitsgurt auf die normale Weise.

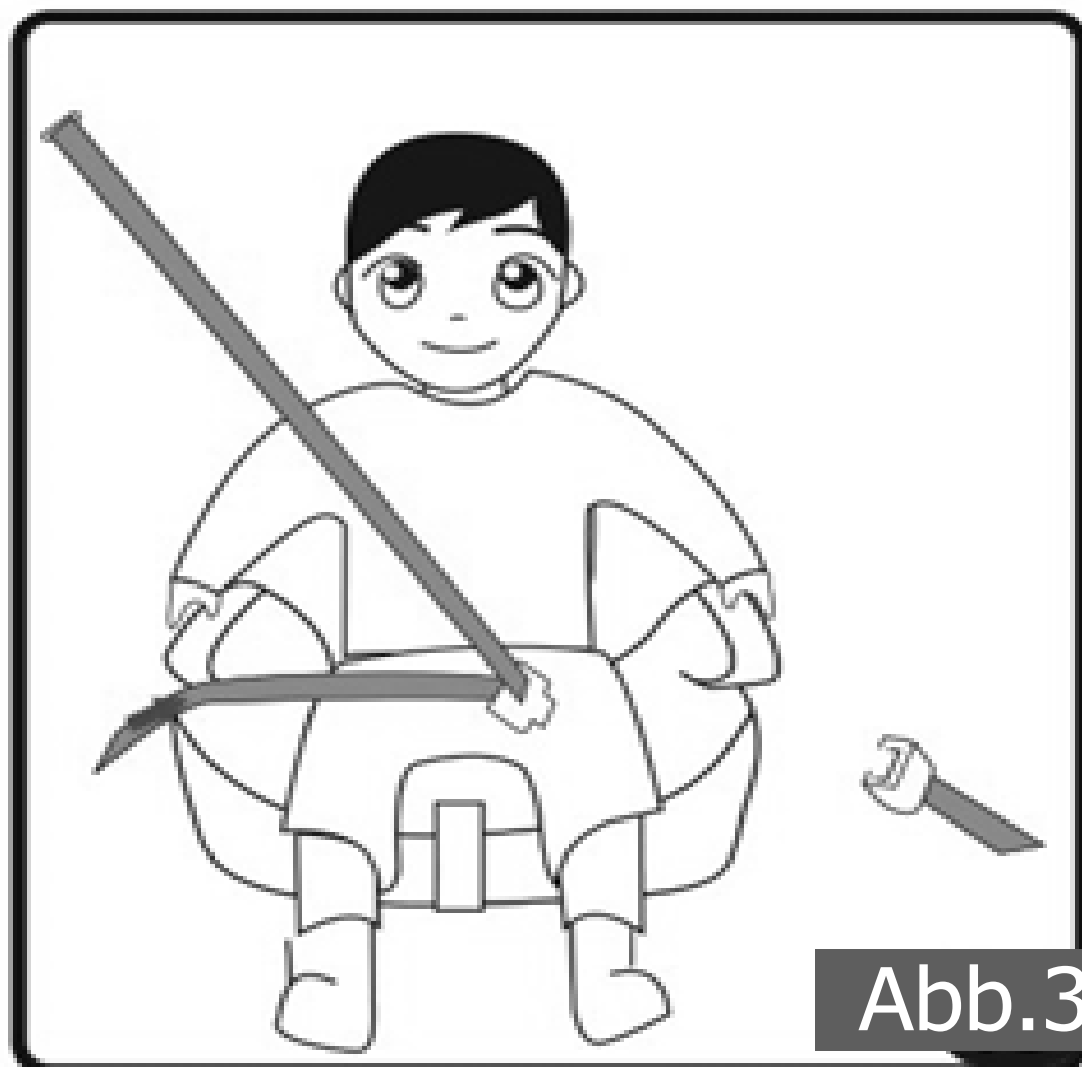
5. PFLEGEANLEITUNG

5.1 Reinigung

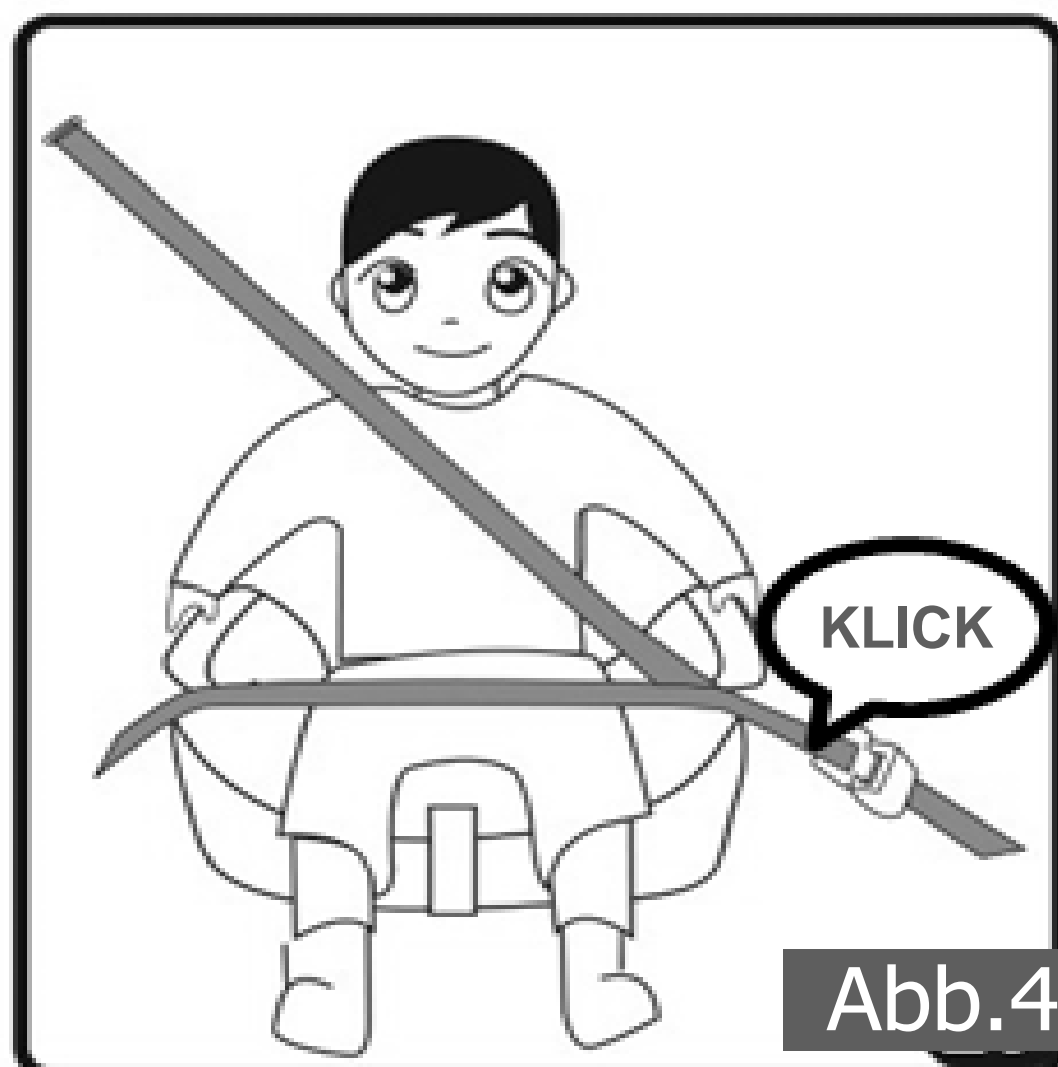
Bitte achten Sie darauf, nur originale Sitzbezüge zu verwenden, da der Sitzbezug für die einwandfreie Funktion des Systems wichtig ist.

! Der Kindersitz darf nicht ohne Sitzbezug verwendet werden.

- Der Bezug kann abgenommen werden (siehe Abb.1) und mit einem Feinwaschmittel im Waschgang der Waschmaschine für empfindliche Gegenstände (30°C) gewaschen werden. Bitte beachten Sie die Hinweise auf dem Waschetikett des Bezuges. Die Farben des Bezugs können verblassen, wenn er bei mehr als 30°C gewaschen wird.
- Nicht schleudern und niemals in einem elektrischen Wäschetrockner im Trockner trocknen (der Stoff kann sich von der Polsterung lösen).
- Die Kunststoffteile können mit Seifenwasser gereinigt werden. Verwenden Sie keine scharfen Reinigungsmittel (z. B. Lösungsmittel).
- Das Geschirr kann abgenommen und lauwarm gewaschen werden Seifenwasser.



Abb.1



TEMPERATURE

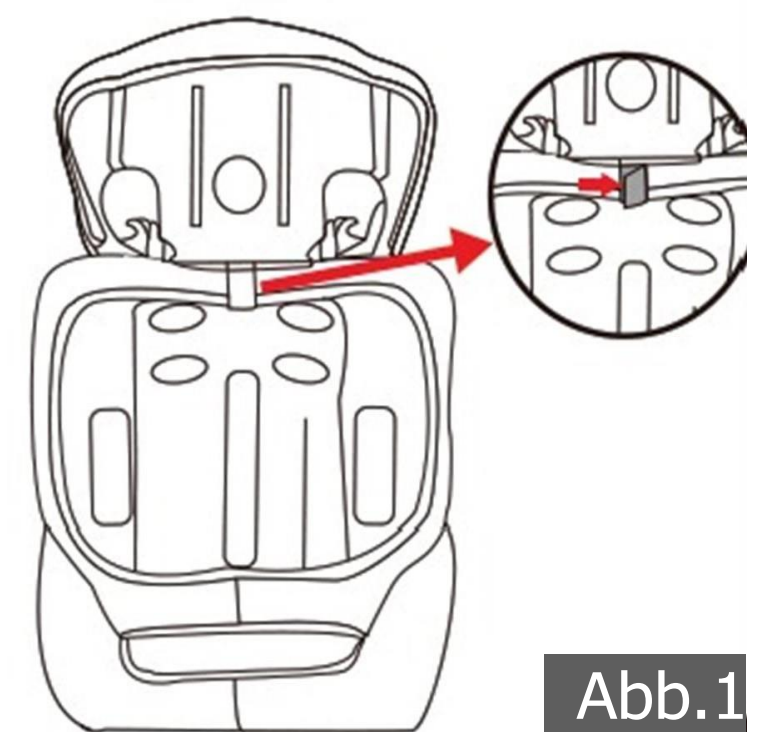

DO NOT RINSE



NOT VERY HOT



NO DEHYDRATION



GENTLY RUB



LAY FLAT TO DRY

5.2 Prüfliste

Lesen Sie sich sicherheitshalber diese Checkliste durch, bevor Sie sich auf den Weg machen.

- Prüfen Sie, ob das Hosenträgersystem richtig und fest um Ihr Kind sitzt und ob sich die Schultergurte in der richtigen Höhe befinden.
- Kontrollieren Sie regelmäßig, ob der Gurt in der Babyschale nicht beschädigt ist. Wenn es beschädigt ist, verwenden Sie Ihr Produkt unter keinen Umständen.
- Vergewissern Sie sich, dass Sie Ihre Babyschale mit dem Sicherheitsgurt gesichert haben.

6. Ökologisch Schonende

Warnung Erstickungsgefahr! Verpackungsmaterial ist gefährlich für Kinder. Lassen Sie Kinder niemals mit Verpackungsmaterial spielen.

6.1 Entsorgung und Verpackung

Die Verpackung Ihres Geräts besteht aus Materialien, die notwendig sind, um einen wirksamen Schutz während des Transports zu gewährleisten. Diese Materialien sind vollständig recycelbar und reduzieren daher die Umweltbelastung. Entsorgen Sie die Verpackung in einem Behälter für recycelbare Materialien.

6.2 Entsorgung von Altgeräten

Altgeräte sind gemäß den Richtlinien und Vorschriften der örtlichen Entsorgungsbehörde zu entsorgen. Erkundigen Sie sich bei Ihrer örtlichen Verwaltung nach der Adresse des nächstgelegenen Recyclinghofs und liefern Sie Ihr Gerät dorthin.

Das tatsächliche Design der Produkte kann von den dargestellten Bildern abweichen. Alle Bilder in diesem Benutzerhandbuch dienen nur als Referenz. Das Produkt wurde geprüft und erfüllt alle Anforderungen der ECE R129 /03.



FableKids

love inspired.



Büroadresse:

Fablekids

Gneisenaustraße 10-11

D-97074 Würzburg

Die Rücksendeadresse finden Sie im Impressum: [https://www.fable-](https://www.fable-kids.com)

[kids.com](https://www.fable-kids.com)

VAT identification number: DE 263752326

Amtsgericht ist Würzburg, HRB 10082

WEEE Reg.-Nr. DE 61617071



Office address: FableKids • Gneisenaustraße 10-11 •
97074 Würzburg



Unsere Kundenservice-
Nummer: Tel. +44 (0) 208 068



E-Mail: info@fable-kids.com



Die Rücksendeadresse finden Sie im Impressum: [https://www.Fabel-](https://www.Fabel-kids.com)