

# ***hama***

## WiFi Outdoor Camera

## WiFi-Outdoor-Kamera

Operating Instructions

**GB**

Bedienungsanleitung

**D**

Mode d'emploi

**F**

Instrucciones de uso

**E**

Gebruiksaanwijzing

**NL**

Istruzioni per l'uso

**I**

Instrukcja obsługi

**PL**

Használati útmutató

**H**

Manual de utilizare

**RO**

Návod k použití

**CZ**

Návod na použitie

**SK**

Manual de instruções

**P**

Bruksanvisning

**S**

Руководство по эксплуатации

**RUS**

Работна инструкция

**BG**

Οδηγίες χρήσης

**GR**

Kullanma kılavuzu

**TR**

Käyttöohje

**FIN**

Link to App



[de.hama.com/smarthome#smart-solution](https://de.hama.com/smarthome#smart-solution)



1

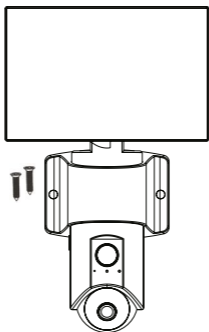

2

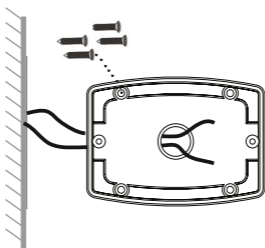

3

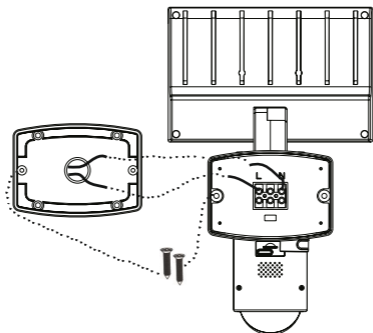

## Important information - Quick-reference guide:



- This quick-reference guide contains the most important basic information, such as safety instructions and the steps necessary to operate the product.
- The **full text of the manual** is available at the following internet address:  
**www.hama.com -> 00176614 -> Downloads**
- Save the manual on your computer for reference and print it out if possible.

## Warning



This symbol is used to indicate safety instructions or to draw your attention to specific hazards and risks.

## Note



This symbol is used to indicate additional information or important notes.

## 1. Explanation of symbols used on the product label



### Electrical device of safety class II.

Protection against electric shock thanks to reinforced or double insulation of live parts.



The product must only be used with alternating current.



### Non-dimmable.

The lamp is not suitable for use with a conventional dimmer.



The article may only be connected by a qualified electrician who complies with national regulations and those of the local energy supply company, and who has sufficient knowledge regarding installation locations, fire protection and electrical installation work.



Non-interchangeable adapter.

## 1. Explanation of warning symbols and notes

### Risk of electric shock



This symbol indicates a risk of electric shock from touching uninsulated product parts that may carry hazardous voltage.

## 2. Package contents

- 1 Wifi Floodlight Camera
- 1 mounting kit
- 1 quick reference guide

## 3. Safety instructions

- This product is intended for private, non-commercial use only.
- Use the product only for the intended purpose.
- Do not drop the product and do not expose it to any major shocks.
- Do not operate the product outside the power limits given in the specifications.
- Do not modify the product in any way. Doing so voids the warranty.
- Children must not play with the device. Cleaning and user maintenance must not be carried out by children without supervision.
- As with all electrical products, this device should be kept out of the reach of children.
- Dispose of packaging material immediately in accordance with the locally applicable regulations.
- The product must only be operated on a supply network as described on the type plate.
- Before mounting, check that the wall you have chosen is suitable for the weight to be mounted. Also make sure that there are no electric, water, gas or other lines running through the wall at the mounting site.
- Electrical cables must never become trapped or twisted between the product and the surface.
- If the product is attached to a metal surface, it must be connected to an earth lead or the installation's potential equalising cable.
- Only use the article under moderate climatic conditions.
- Do not use the product in areas in which electronic products are not permitted.
- Do not bend or crush the cable.
- Do not attempt to service or repair the product yourself. Leave any and all service work to qualified experts.

- Do not continue to operate the device if it is visibly damaged
- No bare spots must be visible after connection
- This product is intended for private, non-commercial use only.
- Do not use the product in areas in which electronic products are not permitted.
- Keep the packaging material out of the reach of children due to the risk of suffocation.
- Do not mount the product above locations where persons might sit or stand.
- Pay attention to the applicable data protection regulations before installing and using the product.
- Respect the personal and property rights of others. Do not make recordings of other people with the camera.
- Observe the right to one's own image and spoken word when recording.

#### 4. Technical data

<b>Power supply</b>	230 V
<b>Frequency band</b>	2.4 GHz
<b>Maximum radio-frequency power transmitted</b>	< 100 mW

#### 5. Start-up and operation

##### Warning



- Please note that lights (even LEDs) can generate heat and may become hot. Always let the light cool down for a few minutes before touching it.
- The device may only be operated on a 230 V 50 Hz AC voltage network. Work on the 230 V network must only be carried out by an electrician certified in your country. The applicable accident prevention regulations must be adhered to.
- To avoid an electric shock from the device, please disconnect the mains voltage (switch off the automatic circuit breaker). Failure to comply with the installation instructions can cause fires or other hazards.

##### Risk of electric shock



Do not open the product and do not operate it if it is damaged, if smoke, a strange smell or loud noises are coming from it. Immediately contact your dealer or our service department (see item "Service and Support").

##### Note

Replaceable light source by a professional (LED only).

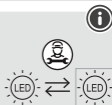

##### Warning



Never look straight into the light source and do not aim its beam of light straight into the eyes of other people or animals. This could damage your/their eyes.



##### Note

This light contains a light source of energy efficiency class "F".



#### 6. Installation

- Switch off the relevant fuse (fuse box) for the room in which you wish to install the light.
  - Check that the wires are de-energised using a suitable measuring device (e.g. multimeter).
1. Please break through the pre-perforated opening on the rubber grommet in the plate in order to thread the cables through as shown in Fig. 2.
  2. Attach the plate using the supplied screws and plugs to the position you have determined on the wall. (Figure 2)
  3. Attach the cables on the product's terminal block. See Figure 3.
  4. Fit the camera to the pre-mounted plate on the wall. To do this, use the 2 short screws and the close the holes with the rubber plugs supplied.
  5. Switch your fuse back on.

## Here's how easy it is:

### Download the app

- Download the **Hama Smart Home (Solution) APP** from the Apple App Store or Google Play Store.
- Open the Hama Smart Home (Solution) APP
- The first time you use the app, you need to register and create a new account. If you already have an account, log in with your access details.
- Follow the instructions in the app.

#### Note



A detailed description of the **Hama Smart Home (Solution) App** and its full scope of functions can be found in our App Guide at:



[www.hama.com](http://www.hama.com) ⇒ Article Number ⇒ Downloads  
⇒ App Operating Instructions

#### Note: Pairing restart



First remove the rubber protector on the back of the camera. Press the Reset button until a signal sound is heard. The camera carries out a factory reset. As soon as the LED starts to flash red / blue, you can start a further pairing attempt.

## 6. Care and maintenance

#### Note



Disconnect the product from the mains before cleaning and during prolonged periods of non-use.

- Only clean this product using a lint-free, slightly damp cloth and do not use any harsh cleaners.
- Ensure that no water is able to enter the product.

## 7. Warranty disclaimer

Hama GmbH & Co KG assumes no liability and provides no warranty for damage resulting from improper installation/mounting, improper use of the product or from failure to observe the operating instructions and/or safety notes.

## 8. Disposal instructions

### Note on environmental protection:



Following the implementation of European Directives 2012/19/EU and 2006/66/EU into the national legal systems, the following applies:

Electrical and electronic devices as well as batteries must not be disposed of with household waste. Consumers are obliged by law to return electrical and electronic devices as well as batteries to the designated public collection points or to the point of sale at the end of their service life. Detailed information on this topic is defined in the national laws of the respective country. This presence of the above symbol on the product, operating instructions or package indicates that the product is subject to these regulations. By recycling, reusing the materials or other forms of utilising old devices/batteries, you are making an important contribution to protecting our environment.

## 9. RF exposure information

This device complies with the EU requirements for limiting the exposure of the general public to electromagnetic fields by means of health protection. The device complies with RF specifications provided it is used 20 cm away from the body.

## 10. Declaration of conformity



Hama GmbH & Co KG hereby declares that the radio equipment type [00176614] is in compliance with Directive 2014/53/EU. The full text of the EU declaration of conformity is available at the following Internet address:  
[www.hama.com](http://www.hama.com) -> 00176614 -> Downloads.

## Wichtiger Hinweis - Kurzanleitung:



- Dies ist eine Kurzanleitung, die Sie mit den wichtigsten Basis-Informationen wie Sicherheitshinweisen und der Inbetriebnahme Ihres Produktes versorgt.
- Die vollständige **Langanleitung** ist unter der folgenden Internetadresse verfügbar:  
**www.hama.com -> 00176614 -> Downloads**
- Speichern Sie die Langanleitung zum Nachschlagen auf Ihrem Computer und drucken Sie diese nach Möglichkeit aus.

## Warnung



Wird verwendet, um Sicherheitshinweise zu kennzeichnen oder um Aufmerksamkeit auf besondere Gefahren und Risiken zu lenken.

## Hinweis



Wird verwendet, um zusätzlich Informationen oder wichtige Hinweise zu kennzeichnen.

## 1. Erklärung von Symbolen der Produktkennzeichnung



### Elektrisches Gerät der Schutzklasse II.

Schutz vor elektrischem Schlag durch verstärkte oder doppelte Isolierung von spannungsführenden Teilen.



Das Produkt ist nur mit Wechselstrom zu verwenden.



### Nicht dimmbar.

Die Lampe ist nicht für die Verwendung mit einem herkömmlichen Dimmer geeignet.



Der Artikel darf nur von einer Elektrofachkraft angeschlossen werden, welche die landesüblichen Vorschriften und die der örtlichen Energieversorgungsunternehmen einhält, sowie über Kenntnisse zu Montageorten, Brandschutz und elektrische Installation verfügt.



Nicht austauschbares Vorschaltgerät.

## 1. Erklärung von Warnsymbolen und Hinweisen

### Gefahr eines elektrischen Schlages



Dieses Symbol weist auf eine Berührungsgefahr mit nicht isolierten Teilen des Produktes hin, die möglicherweise eine gefährliche Spannung von solcher Höhe führen, dass die Gefahr eines elektrischen Schlags besteht.

## 2. Packungsinhalt

- 1 Wifi Flutlicht Kamera
- 1 Montageset
- 1 Schnellstartanleitung

## 3. Sicherheitshinweise

- Das Produkt ist für den privaten, nicht-gewerblichen Gebrauch vorgesehen.
- Verwenden Sie das Produkt ausschließlich für den dazu vorgesehenen Zweck.
- Lassen Sie das Produkt nicht fallen und setzen Sie es keinen heftigen Erschütterungen aus.
- Betreiben Sie das Produkt nicht außerhalb seiner in den technischen Daten angegebenen Leistungsgrenzen.
- Nehmen Sie keine Veränderungen am Produkt vor. Dadurch verlieren sie jegliche Gewährleistungsansprüche.
- Kinder dürfen nicht mit dem Gerät spielen. Reinigung und Benutzerwartung dürfen nicht von Kindern ohne Beaufsichtigung durchgeführt werden.
- Dieses Produkt gehört, wie alle elektrische Produkte, nicht in Kinderhände!
- Entsorgen Sie das Verpackungsmaterial sofort gemäß den örtlich gültigen Entsorgungsvorschriften.
- Das Produkt darf ausschließlich an einem Versorgungsnetz betrieben werden, wie auf dem Typenschild beschrieben.
- Prüfen Sie vor Montage die Eignung der vorgesehenen Wand für das anzubringende Gewicht und vergewissern Sie sich, dass sich an der Montagestelle in der Wand keine elektrischen Leitungen, Wasser-, Gas- oder sonstige Leitungen befinden.
- Elektrische Leitungen dürfen zwischen dem Produkt und der Oberfläche niemals eingeklemmt oder verdreht werden.
- Wenn das Produkt an einer Metalloberfläche angebracht wird, muss diese mit dem Schutzleiter oder dem Potenzialausgleichsleiter der Installation verbunden sein.

- Verwenden Sie den Artikel nur unter moderaten klimatischen Bedingungen.
- Benutzen Sie das Produkt nicht in Bereichen, in denen elektronische Produkte nicht erlaubt sind.
- Knicken und quetschen Sie das Kabel nicht.
- Versuchen Sie nicht, das Produkt selbst zu warten oder zu reparieren. Überlassen Sie jegliche Wartungsarbeit dem zuständigen Fachpersonal.
- Betreiben Sie das Produkt nicht weiter, wenn es offensichtliche Beschädigungen aufweist
- Es dürfen nach dem Anschliessen keine blanken Stellen sichtbar sein
- Das Produkt ist für den privaten, nicht-gewerblichen Gebrauch vorgesehen.
- Benutzen Sie das Produkt nicht in Bereichen, in denen elektronische Produkte nicht erlaubt sind.
- Halten Sie Kinder unbedingt von dem Verpackungsmaterial fern, es besteht Erstickungsgefahr.
- Montieren Sie das Produkt nicht an Orten, unter denen sich Personen aufhalten könnten.
- Beachten Sie vor Installation und Einsatz des Produktes die geltenden Vorschriften des Datenschutzes.
- Respektieren Sie die Persönlichkeits- und Eigentumsrechte Anderer. Machen Sie mit der Kamera keine Aufnahmen anderer Personen.
- Beachten Sie bei Aufnahmen das Recht am eigenen Bild und gesprochenem Wort.

#### 4. Technische Daten

<b>Stromversorgung</b>	230 V
<b>Frequenzband</b>	2,4 GHz
<b>Abgestrahlte maximale Sendeleistung</b>	< 100 mW

#### 5. Inbetriebnahme und Betrieb

##### Warnung



- Beachten Sie, dass Lampen (auch LED) hohe Temperaturen entwickeln und heiß sein können. Geben Sie der Lampe immer einige Minuten zum Abkühlen, bevor Sie sie berühren.
- Der Betrieb des Gerätes ist ausschließlich am 230V 50Hz Wechselspannungsnetz zulässig. Arbeiten am 230V-Netz dürfen nur von einer in Ihrem Land zertifizierten Elektrofachkraft erfolgen. Dabei sind die geltenden Unfallverhütungsvorschriften zu beachten.

- Zur Vermeidung eines elektrischen Schlages am Gerät bitte Netzspannung freischalten (Sicherungsautomat abschalten). Bei Nichtbeachtung der Installationshinweise können Brände oder andere Gefahren entstehen.

##### Gefahr eines elektrischen Schlages



Öffnen Sie das Produkt nicht und betreiben Sie es bei Beschädigung, davon ausgehender Rauchentwicklung, Geruchsbildung oder lauten Geräuschen nicht weiter. Wenden Sie sich umgehend an Ihren Händler oder unsere Serviceabteilung (siehe Pkt. Service und Support).

##### Hinweis

Durch Fachkraft austauschbare Lichtquelle (nur LED).

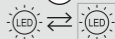

##### Warnung



Blicken Sie niemals direkt in die Lichtquelle und richten Sie deren Lichtstrahl nicht direkt in die Augen anderer Personen oder von Tieren. Eine Schädigung der Augen ist möglich!



##### Hinweis

Diese Leuchte enthält eine Lichtquelle der Energieeffizienzklasse „F“.



#### 6. Montage

- Schalten Sie die entsprechende Sicherung (Sicherungskasten) des Raumes, in dem Sie die Leuchte montieren wollen, aus.
  - Überprüfen Sie die Spannungsfreiheit der Leitungen mit Hilfe eines entsprechenden Messgerätes (z.B. Multimeter).
1. Bitte durchbrechen Sie die vorperforierte Öffnung der Gummitülle in der Platte um die Kabel wie in Bild 2 durchzufädeln.
  2. Bitte befestigen Sie die Platte mit Hilfe der mitgelieferten Schrauben und Dübel an der von Ihnen angedachten Position an der Wand. (Bild 2)
  3. Schließen Sie die Leitungen am Klemmblock des Produkts an. Siehe Bild 3.



4. Montieren Sie die Kamera an der zuvor montierten PLatte an der Wand. Nutzen Sie dafür die 2 kurzen Schrauben und verschließen Sie anschließend die Löcher mit den mitgelieferten Gummi-Pfropfen.
5. Schalten Sie Ihre Sicherung wieder ein.

### So einfach geht's:

#### Herunterladen der App

- Laden Sie die APP **Hama Smart Home (Solution)** aus dem Apple App Store oder auf Google Play herunter.
- Öffnen Sie die APP Hama Smart Home (Solution)
- Als Erstanwender müssen Sie sich registrieren und ein neues Konto anlegen. Falls Sie bereits über ein Konto verfügen, melden Sie sich mit Ihren Zugangsdaten an.
- Folgen Sie den Anweisungen in der App.

#### Hinweis

Eine ausführliche Beschreibung der **Hama Smart Home (Solution) App** und des vollen Funktionsumfangs finden Sie in unserem App-Guide unter:



[www.hama.com](http://www.hama.com) ⇒ Artikelnummer ⇒ Downloads  
⇒ App-Bedienungsanleitung

#### Hinweis: Pairing-Neustart

Entfernen Sie zuerst den Gummischutz auf der Rückseite der Kamera. Drücken Sie nun den Reset-Knopf, bis ein Signalton ertönt. Die Kamera führt einen Werk-Reset durch. Sobald die Led anfängt rot / blau zu blinken können Sie einen weiteren Pairing versuch starten.

### 6. Wartung und Pflege

#### Hinweis

Trennen Sie das Produkt vor der Reinigung und bei längerem Nichtgebrauch vom Netz.

- Reinigen Sie dieses Produkt nur mit einem fusselreifen, leicht feuchten Tuch und verwenden Sie keine aggressiven Reiniger.
- Achten Sie darauf, dass kein Wasser in das Produkt eindringt.

### 7. Haftungsausschluss

Die Hama GmbH & Co KG übernimmt keinerlei Haftung oder Gewährleistung für Schäden, die aus unsachgemäßer Installation, Montage und unsachgemäßem Gebrauch des Produktes oder einer Nichtbeachtung der Bedienungsanleitung und/oder der Sicherheitshinweise resultieren.

### 8. Entsorgungshinweise

#### Hinweis zum Umweltschutz:



Ab dem Zeitpunkt der Umsetzung der europäischen Richtlinien 2012/19/EU und 2006/66/EG in nationales Recht gilt folgendes:

Elektrische und elektronische Geräte sowie Batterien dürfen nicht mit dem Hausmüll entsorgt werden. Der Verbraucher ist gesetzlich verpflichtet, elektrische und elektronische Geräte sowie Batterien am Ende ihrer Lebensdauer an den dafür eingerichteten, öffentlichen Sammelstellen oder an die Verkaufsstelle zurückzugeben. Einzelheiten dazu regelt das jeweilige Landesrecht. Das Symbol auf dem Produkt, der Gebrauchsanleitung oder der Verpackung weist auf diese Bestimmungen hin. Mit der Wiederverwertung, der stofflichen Verwertung oder anderen Formen der Verwertung von Altgeräten/Batterien leisten Sie einen wichtigen Beitrag zum Schutz unserer Umwelt.

### 9. HF-Expositionsinformationen

Dieses Gerät erfüllt die EU-Anforderungen zur Begrenzung der Exposition der Bevölkerung gegenüber elektromagnetischen Feldern mittels Gesundheitsschutz.

Das Gerät entspricht den HF-Spezifikationen, sofern es 20 cm vom Körper entfernt genutzt wird.

### 10. Konformitätserklärung



Hiermit erklärt die Hama GmbH & Co KG, dass der Funkanlagentyp [00176614] der Richtlinie 2014/53/EU entspricht. Der vollständige Text

der EU-Konformitätserklärung ist unter der folgenden Internetadresse verfügbar:

[www.hama.com](http://www.hama.com) -> 00176614 -> Downloads.

## Remarque importante - Guide rapide



- Ceci est un guide rapide qui vous fournit les informations de base les plus importantes relatives aux consignes de sécurité et à la mise en service de votre produit.
- Le **mode d'emploi** complet est disponible à l'adresse Internet suivante : **www.hama.com -> 00176614 -> Downloads**
- Sauvegardez ce mode d'emploi complet pour le consulter sur votre ordinateur et imprimez-le si nécessaire.

## Avertissement



Ce symbole est utilisé pour indiquer des consignes de sécurité ou pour attirer votre attention sur des dangers et risques particuliers.

## Remarque



Ce symbole est utilisé pour indiquer des informations supplémentaires ou des remarques importantes.

## 1. Explication des symboles d'identification du produit



### Appareil électrique conforme à la classe de protection II.

Protection contre l'électrocution grâce à une isolation renforcée ou double des pièces sous tension.



Ce produit doit uniquement être utilisé avec un courant alternatif.



### Sans variateur.

La lampe ne peut pas être utilisée avec un variateur classique.



L'article ne doit être raccordé que par un électricien spécialisé qui respecte les règlements nationaux et les opérateurs énergétiques locaux et qui dispose également de connaissances sur les lieux du montage, la protection incendie et l'installation électrique.



Ballast non remplaçable.

## 1. Explication des symboles d'avertissement et des remarques

### Risque d'électrocution



Ce symbole indique un risque de contact avec des parties non isolées du produit susceptibles de conduire un courant électrique capable de provoquer une électrocution.

## 2. Contenu de l'emballage

- 1 caméra WiFi avec projecteur
- 1 kit de montage
- 1 guide démarrage rapide

## 3. Consignes de sécurité

- Ce produit est destiné à un usage domestique non commercial.
- L'emploi du produit est exclusivement réservé à sa fonction prévue.
- Protégez le produit des secousses violentes et évitez tout choc ou toute chute.
- N'utilisez pas le produit en dehors des limites de puissance indiquées dans les caractéristiques techniques.
- N'apportez aucune modification au produit. Toute modification vous ferait perdre vos droits de garantie.
- Les enfants ne sont pas autorisés à jouer avec l'appareil. Le nettoyage et l'entretien par l'utilisateur ne doivent pas être effectués par des enfants sans surveillance.
- Cet appareil, comme tout appareil électrique, doit être gardé hors de portée des enfants !
- Recyclez les matériaux d'emballage conformément aux prescriptions locales en vigueur.
- Ce produit doit être utilisé exclusivement sur un réseau d'alimentation tel qu'indiqué sur l'étiquette signalétique.
- Avant l'installation, vérifiez que le mur prévu pour l'installation dispose d'une force portante suffisante et qu'aucune conduite d'électricité, d'eau, de gaz ni aucune autre conduite ne passe dans cette partie de la cloison.
- Les conduites d'électricité ne doivent jamais être bloquées ou tordues entre le produit et la surface.
- Si le produit est fixé une surface métallique, celle-ci doit être reliée à l'installation à l'aide d'un fil de terre ou d'un conducteur d'équipotentialité.
- Utilisez l'article dans des conditions climatiques modérées uniquement.

- N'utilisez pas le produit dans des zones où les produits électroniques ne sont pas autorisés.
- Ne pliez pas et n'écrasez pas le câble.
- Ne tentez pas de réparer le produit vous-même ni d'effectuer des travaux d'entretien. Déléguez tous travaux d'entretien à des techniciens qualifiés.
- Cessez d'utiliser le produit en cas de détérioration visible
- Aucune partie dénudée ne doit être visible après le raccordement.
- Ce produit est destiné à un usage domestique non commercial.
- N'utilisez pas le produit dans des zones où les produits électroniques ne sont pas autorisés.
- Tenez les emballages d'appareils hors de portée des enfants, risque d'étouffement.
- N'installez pas le produit à un endroit où des personnes sont susceptibles de se tenir.
- Veuillez également respecter les directives concernant la protection des données avant d'installer et d'utiliser le produit.
- Respectez les droits individuels et les droits de propriété de tiers. N'utilisez pas la caméra pour filmer d'autres personnes.
- Veuillez respecter le droit exclusif dont dispose chaque individu sur son image et ses paroles.

#### 4. Caractéristiques techniques

<b>Alimentation en électricité</b>	230 V
<b>Bande de fréquence</b>	2,4 GHz
<b>Puissance d'émission émise maximale</b>	< 100 mW

#### 5. Mise en service et fonctionnement

##### Avertissement



- Veuillez noter que les lampes (même LED) atteignent de fortes températures et peuvent devenir brûlantes. Laissez toujours refroidir la lampe quelques minutes avant de la toucher.
- Le fonctionnement de l'appareil est exclusivement autorisé sur un réseau électrique de tension alternative de 230 V 50 Hz. Les travaux sur un réseau de 230 V ne peuvent être effectués que par un électricien qualifié et agréé dans votre pays. Veuillez donc respecter les réglementations concernant la prévention des accidents en vigueur.

- Pour éviter un risque d'électrocution avec l'appareil, veuillez déconnecter la tension secteur (débrancher le disjoncteur automatique). En cas du non-respect des instructions de montage, un incendie ou d'autres dangers peuvent se produire.

##### Risque d'électrocution



N'ouvrez pas le produit et ne continuez pas à l'utiliser s'il présente des dommages comme un dégagement de fumée ou d'odeur ou encore s'il émet des bruits forts. Adressez-vous dans les plus brefs délais à votre revendeur ou à notre service clientèle (voir point Service et assistance).

##### Remarque

Source lumineuse (LED uniquement) remplaçable par un professionnel.

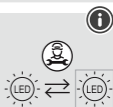

##### Avertissement

Ne regardez jamais directement la source lumineuse et ne pointez jamais le faisceau lumineux vers les yeux d'autres personnes ou d'animaux. Ceci pourrait entraîner des lésions oculaires !



##### Remarque

Cette lampe contient une source lumineuse de la classe d'efficacité énergétique "F".



#### 6. Installation

- Désactivez le fusible correspondant (boîte à fusibles) de la pièce dans laquelle vous souhaitez installer le luminaire.
  - Vérifiez l'absence de tension au niveau des câbles à l'aide d'un appareil de mesure approprié (par exemple un multimètre).
1. Veuillez percer l'ouverture pré-perforée du passe-fil en caoutchouc dans la plaque pour enfiler les câbles comme sur la Figure 2.
  2. Veuillez fixer la plaque au mur à l'aide des vis et des chevilles fournies, à l'emplacement que vous avez prévu. (Figure 2)
  3. Raccordez les câbles au bornier du produit. Voir Figure 3.

- Montez la caméra sur la plaque murale précédemment installée. Utilisez pour cela les 2 vis courtes et bouchez ensuite les trous avec les bouchons en caoutchouc fournis.
- Réenclenchez votre fusible.

**C'est aussi simple que ça :**

#### Chargement de l'application

- Téléchargez l'application **Hama Smart Home (Solution)** à partir de l'Apple App Store ou de Google Play.
- Ouvrez l'application Hama Smart Home (Solution)
- En tant que nouvel utilisateur, vous devez vous enregistrer et créer un nouveau compte. Si vous disposez déjà d'un compte, connectez-vous avec les identifiants de votre compte.
- Suivez les instructions de l'application.

#### Remarque



Vous trouverez une description détaillée de l'application **Hama Smart Home (Solution)** et de l'étendue des fonctions dans notre guide relatif à l'application sur :



[www.hama.com](http://www.hama.com) ⇒ Numéro d'article  
⇒ Téléchargements  
⇒ Mode d'emploi de l'application

#### Remarque : Recommencement du pairing



Retirez d'abord la protection en caoutchouc à l'arrière de la caméra. Appuyez ensuite sur le bouton de réinitialisation jusqu'à ce qu'un signal sonore retentisse. La caméra effectue une réinitialisation aux réglages d'usine. Dès que la LED commence à clignoter en rouge/bleu, vous pouvez faire une nouvelle tentative de pairing.

#### 6. Soins et entretien

#### Remarque



Débranchez le produit du secteur avant de le nettoyer et en cas d'inutilisation prolongée.

- Nettoyez le produit uniquement à l'aide d'un chiffon non pelucheux légèrement humide ; évitez tout détergent agressif.

- Veillez à ce qu'aucun liquide ne pénètre dans le produit.

#### 7. Exclusion de responsabilité

La société Hama GmbH & Co KG décline toute responsabilité en cas de dommages provoqués par une installation, un montage ou une utilisation non conformes du produit ou encore provoqués par le non-respect des consignes du mode d'emploi et/ou des consignes de sécurité.

#### 8. Consignes de recyclage

#### Remarques concernant la protection de l'environnement :



À compter de la date de transposition des directives européennes 2012/19/EU et 2006/66/CE en droit national, les dispositions suivantes

s'appliquent :

les appareils électriques et électroniques ainsi que les piles ne doivent pas être éliminés avec les déchets ménagers. Le consommateur doit retourner le produit/les batteries usagé(e) aux points de collecte prévus à cet effet. Il peut aussi les remettre à un revendeur. Les détails à ce sujet sont régis par la législation de chaque pays. Le pictogramme "picto" présent sur le produit, son manuel d'utilisation ou son emballage indique que le produit est soumis à cette réglementation. En permettant le recyclage des produits et des batteries, le consommateur contribuera ainsi à la protection de notre environnement. C'est un geste écologique.

#### 9. Informations sur l'exposition aux hautes fréquences

Cet appareil répond aux exigences européennes visant à limiter l'exposition du public aux champs électromagnétiques par le biais de la protection de la santé.

Cet appareil est conforme aux spécifications HF, dans la mesure où une distance de 20 cm le sépare d'une personne.

#### 10. Déclaration de conformité



Le soussigné, Hama GmbH & Co KG, déclare que l'équipement radioélectrique du type [00176614] est conforme à la directive 2014/53/

UE. Le texte complet de la déclaration UE de conformité est disponible à l'adresse internet suivante :

[www.hama.com](http://www.hama.com) -> 00176614 -> Téléchargements.

## Nota importante sobre la guía de inicio rápido:



- Este documento es una guía de inicio rápido que recoge la información básica más importante, como indicaciones de seguridad o cómo poner en funcionamiento el producto.
- El **manual de instrucciones** íntegro está disponible en la siguiente dirección de Internet: [www.hama.com](http://www.hama.com) -> 00176614 -> Downloads
- Guarde el manual de instrucciones en su ordenador para consultarlo cuando sea necesario e imprímalo si es posible.

## 1. Aclaración de los símbolos de marcado del producto



### Aparato eléctrico con clase de protección II.

Protección frente a choques eléctricos mediante un aislamiento reforzado o doble de las piezas que conducen la tensión eléctrica.



El producto debe usarse exclusivamente con corriente alterna.



### No regulable.

La bombilla no es adecuada para usarla con un regulador convencional de luz.



El artículo solo puede ser conectado por un electricista que cumpla las normas nacionales y las de las empresas de suministro energético locales y que cuente con los conocimientos necesarios sobre lugares de montaje, protección contra incendios e instalaciones eléctricas.



Balasto no reemplazable.

## 1. Explicación de los símbolos de aviso y de las indicaciones

### Peligro de sufrir una descarga eléctrica



Este símbolo hace referencia al peligro de contacto con partes no aisladas del producto que pueden conducir una tensión peligrosa de una intensidad tal que puede provocar una descarga eléctrica.

### Advertencia



Se utiliza para identificar indicaciones de seguridad o para llamar la atención sobre peligros y riesgos especiales.

### Nota



Se utiliza para indicar información adicional o indicaciones importantes.

## 2. Contenido del paquete

- 1 cámara WiFi Floodlight
- 1 set de montaje
- 1 guía de inicio rápido

## 3. Indicaciones de seguridad

- El producto está destinado al uso privado, no comercial.
- Utilice el producto exclusivamente para el fin previsto.
- No deje caer el producto ni lo someta a sacudidas fuertes.
- No utilice el producto fuera de los límites de potencia indicados en los datos técnicos.
- No realice cambios en el producto. Ello conllevaría la pérdida de todos los derechos de garantía.
- Los niños no deben jugar con el aparato. Los niños no deben realizar la limpieza y el mantenimiento a realizar por el cliente sin ser supervisados.
- Este producto, como todos los productos eléctricos, no debe estar en manos de los niños.
- Deseche el material de embalaje de conformidad con las normativas locales vigentes en materia de eliminación de desechos.
- El producto solo debe utilizarse conectado a una red de suministro eléctrico, tal y como se indica en la placa de características.

- Antes del montaje es necesario que compruebe que la pared elegida pueda soportar el peso correspondiente; asimismo, asegúrese de que por el punto de montaje de la pared no pasen cables eléctricos ni tuberías de agua, gas ni de cualquier otro tipo.
- Los cables eléctricos no deben quedar atrapados ni torcidos entre el producto y la superficie.
- Si el producto va a instalarse junto a una superficie metálica, esta deberá estar conectada al conductor de protección o al conductor de conexión equipotencial de la instalación.
- Use el artículo únicamente cuando las condiciones climáticas sean moderadas.
- No utilices el producto en áreas donde no se permitan aparatos electrónicos.
- No pliegue ni aplaste el cable.
- No intente mantener ni reparar el producto por cuenta propia. Encargue cualquier trabajo de mantenimiento al personal especializado competente.
- No siga utilizando el producto si presenta daños evidentes.
- No deben permanecer puntos visibles tras la conexión
- El producto está destinado al uso privado, no comercial.
- No utilice el producto en áreas donde no se permitan aparatos electrónicos.
- Mantenga el material de embalaje fuera del alcance de los niños, ya que existe peligro de asfixia.
- No monte el producto en lugares por debajo de los cuales se puedan encontrar personas.
- Antes de instalar y utilizar el producto, observe las normas de protección de datos aplicables.
- Respete los derechos de la personalidad y la propiedad de otras personas. No haga grabaciones de otras personas con la cámara.
- Al grabar, respete el derecho a la propia imagen y a la palabra hablada.

#### 4. Datos técnicos

<b>Alimentación de corriente</b>	230 V
<b>Banda de frecuencias</b>	2,4 GHz
<b>Potencia máxima de radiofrecuencia</b>	< 100 mW

#### 5. Puesta en marcha y funcionamiento

##### Advertencia



- Tenga en cuenta que las bombillas (también las de tipo led) pueden generar altas temperaturas y estar calientes. Permita que la bombilla se enfríe durante algunos minutos antes de tocarla.
- Solo se permite usar el aparato conectado a una red de corriente alterna de 230V y 50Hz. Los trabajos en la red de 230 V solo deben ser llevados a cabo por electricistas certificados de su país. Asimismo, para dichos trabajos deben observarse las normativas vigentes en materia de prevención de accidentes.
- Desactive la tensión eléctrica de la red para evitar que se produzca una descarga eléctrica en el aparato; para ello, desconecte el disyuntor. Pueden producirse incendios o existir riesgos de distinto tipo si no se observan las indicaciones relativas a la instalación.

##### Peligro de sufrir una descarga eléctrica



No abra el producto y deje de usarlo en caso de presentar daños o si aquel desprende humo u olor o emite ruidos fuertes. En tales casos, dirijase sin demora a su proveedor o a nuestro departamento de servicio (véase el punto Servicio y soporte).

##### Nota



Fuente de luz para reemplazar por especialistas (solo LED).



##### Advertencia



No mire directamente a la fuente de luz ni dirija el rayo de luz directamente a los ojos de otras personas o animales. ¡Podrían producirse daños oculares!

##### Nota



Esta luminaria cuenta con una fuente de luz de la clase de eficiencia energética "F".

## 6. Montaje

- Desconecte el fusible correspondiente (caja de fusibles) de la estancia en la que desea instalar la luminaria.
  - Compruebe que los cables están libres de tensión. Utilice para ello un dispositivo de medición adecuado (por ejemplo, un multímetro).
1. Perfore la abertura preperforada del ojal de goma en la placa para pasar los cables como se muestra en la imagen 2.
  2. Fije el panel a la pared en la posición prevista utilizando los tornillos y tacos incluidos. (Imagen 2)
  3. Conecte los cables al bloque de terminales del producto. Véase imagen 3.
  4. Monte la cámara en la placa previamente instalada en la pared. Utilice para ello los 2 tornillos cortos y luego cubra los orificios con los tapones de goma incluidos.
  5. Vuelva a encender el fusible.

### Es así de fácil:

#### descargue la aplicación.

- Descargue la aplicación **Hama Smart Home (Solution)** de la Apple App Store o Google Play.
- Abra la aplicación Hama Smart Home (Solution)
- Si es la primera vez que va a utilizarla, deberá registrarse y crear una cuenta nueva. Si ya tiene una cuenta, inicie sesión usando sus datos de acceso.
- Siga las instrucciones de la aplicación.

#### Nota

Encontrará una descripción detallada de la **aplicación Hama Smart Home (Solution)** y de la gama completa de funciones en la guía de la aplicación:



[www.hama.com](http://www.hama.com) ⇨ Número de artículo  
⇨ Descargas  
⇨ Instrucciones de uso de la aplicación

#### Nota: Reinicio del emparejamiento

En primer lugar, retire la protección de goma de la parte trasera de la cámara. Ahora pulse el botón de reinicio hasta que escuche una señal acústica. La cámara realiza un ajuste a valores de fábrica. Tan pronto como el LED empiece a parpadear en rojo/azul, podrá realizar otro intento de emparejamiento.

## 6. Mantenimiento y cuidado

#### Nota

Desenchufe el producto de la red eléctrica después de limpiarlo y si no va usarlo durante mucho tiempo.

- Limpie este producto solo con un paño ligeramente humedecido que no deje pelusas y no utilice detergentes agresivos.
- No deje que entre agua en el producto.

## 7. Exclusión de responsabilidad

La empresa Hama GmbH & Co KG no se responsabiliza ni concede garantía alguna por los daños que se deriven de una instalación, montaje o manejo incorrectos del producto o por la inobservancia de las instrucciones de uso o de las indicaciones de seguridad.

---

## 8. Instrucciones para desecho y reciclaje

### Nota sobre la protección medioambiental:



Desde la implementación de las Directivas europeas 2012/19/UE y 2006/66/CE en el sistema legislativo nacional, se aplica lo siguiente:

Los aparatos eléctricos y electrónicos, así como las baterías y los acumuladores, no se deben eliminar junto con la basura doméstica. El usuario está legalmente obligado a llevar los aparatos eléctricos y electrónicos, así como las baterías y los acumuladores a los puntos de recogida públicos o a devolverlos al punto de venta donde los adquirió al final de su vida útil. Las particularidades al respecto están estipuladas en las distintas legislaciones nacionales. El símbolo ubicado sobre el producto, en las instrucciones de uso o en el embalaje hace referencia a las disposiciones legales mencionadas. Gracias al reciclaje, la recuperación de materiales u otras formas de recuperación de residuos de aparatos eléctricos y electrónicos y baterías y acumuladores usados, se contribuye de manera importante a la protección de nuestro medio ambiente.

## 9. Información sobre la exposición a radiaciones de alta frecuencia

Este aparato cumple con los requisitos de la Unión Europea relativos a la limitación de la población a los campos electromagnéticos mediante medidas de protección de la salud.

El aparato cumple con las especificaciones de alta frecuencia siempre que se use separado del cuerpo a una distancia de 20 cm.

## 10. Declaración de conformidad



Por la presente, Hama GmbH & Co KG declara que el tipo de equipo radioeléctrico [00176614] es conforme con la Directiva 2014/53/

UE. El texto completo de la declaración UE de conformidad está disponible en la siguiente dirección de Internet:

[www.hama.com](http://www.hama.com) -> 00176614 -> Downloads.



## Belangrijke aanwijzing - beknopte handleiding:



- Dit is een beknopte handleiding met belangrijke basisinformatie, zoals veiligheidsinstructies en informatie over het in gebruik nemen van uw product.
- De volledige **lange gebruikershandleiding** is op het volgende internetadres beschikbaar: **www.hama.com -> 00176614 -> Downloads**
- Bewaar deze lange handleiding ter referentie op uw computer en druk deze zo mogelijk af.

## Waarschuwing



Wordt gebruikt om veiligheidsinstructies te markeren of om op bijzondere gevaren en risico's te attenderen.

## Aanwijzing



Wordt gebruikt om extra informatie of belangrijke aanwijzingen te markeren.

## 1. Verklaring van symbolen voor productmarkering



### Elektrisch apparaat van beschermingsklasse II.

Bescherming tegen elektrische schokken door versterkte of dubbele isolatie van delen die onder spanning staan.



Het product kan alleen worden gebruikt met wisselstroom.



### Niet dimbaar.

De lamp is niet geschikt voor gebruik met een conventionele dimmer.



Het artikel mag alleen worden aangesloten door een gekwalificeerde elektricien die de nationale voorschriften en die van de lokale energieleveranciers in acht neemt en die kennis heeft van de installatielocaties, brandbeveiliging en elektrische installatie.



Niet uitschakelbaar voorschakelapparaat.

## 1. Verklaring van waarschuwingssymbolen en instructies

### Gevaar voor een elektrische schok



Dit symbool duidt op gevaar bij aanraking van niet-geïsoleerde onderdelen van het product, welke mogelijk onder een zodanig gevaarlijke spanning staan, dat het gevaar voor een elektrische schok aanwezig is.

## 2. Inhoud van de verpakking

- 1 Wifi Floodlight camera
- 1 montageset
- 1 korte handleiding

## 3. Veiligheidsinstructies

- Het product is bedoeld voor privé-, niet-zakelijk gebruik.
- Gebruik het product alleen voor het beoogde doel.
- Laat het product niet vallen en stel het niet bloot aan zware schokken of stoten.
- Gebruik het product niet buiten de in de technische gegevens vermelde vermogensgrenzen.
- Verander niets aan het product. Daardoor vervalt elke aanspraak op garantie.
- Kinderen mogen niet met het product spelen. Het reinigen en onderhouden door de gebruiker mag niet door kinderen zonder toezicht worden uitgevoerd.
- Dit product dient, zoals alle elektrische producten, buiten het bereik van kinderen te worden gehouden!
- Voer het verpakkingsmateriaal direct en overeenkomstig de lokaal geldende afvoervoorschriften af.
- Het product mag alleen op een lichtnet zoals aangeduid op het typeplaatje worden gebruikt.
- Controleer voordat u de houder monteert of de wand geschikt is voor het gewicht dat u gaat aanbrengen en controleer vervolgens of er zich op de montageplaats in de wand geen elektrische kabels, water-, gas- of andere leidingen bevinden.
- Elektrische kabels mogen nooit tussen het product en het oppervlak worden ingeklemd of gedraaid.
- Indien het product op een metalen oppervlak wordt bevestigd, moet het worden aangesloten op de aardekabel of de potentiaalvereffening van de installatie.
- Gebruik het artikel alleen in gematigde klimatologische omstandigheden.
- Gebruik het product niet op plaatsen waar elektronische producten niet zijn toegestaan.

- Knik of klem de kabel niet.
- Probeer het product niet zelf te onderhouden of te repareren. Laat onderhouds- en reparatiewerkzaamheden door vakpersoneel uitvoeren.
- Gebruik het product niet meer als het zichtbare beschadigingen vertoont
- Na aansluiting mogen er geen open plaatsen zichtbaar zijn
- Het product is bedoeld voor privé-, niet-zakelijk gebruik.
- Gebruik het product niet op plaatsen waar elektronische producten niet zijn toegestaan.
- Het verpakkingsmateriaal mag absoluut niet in handen van kinderen komen in verband met verstikkingsgevaar.
- Monteer het product niet op plaatsen waaronder zich personen kunnen begeven.
- Neem voor het installeren en het gebruik van het product de geldende voorschriften inzake de gegevensbescherming in acht.
- Respecteer de privacy resp. persoonslijks- en eigendomsrechten van anderen. Maak met de camera geen opnames van andere personen.
- Neem bij opnames het recht op het eigen beeld en gesproken woord in acht.

#### 4. Technische gegevens

<b>Voeding</b>	230 V
<b>Frequentieband</b>	2,4 GHz
<b>Maximaal radiofrequent vermogen</b>	< 100 mW

#### 5. Het product in gebruik nemen

##### Waarschuwing



- Hou er rekening mee, dat lampen (ook led's) hoge temperaturen ontwikkelen en heet kunnen zijn. Wacht steeds een paar minuten teneinde de lamp te laten afkoelen, voordat u de lamp aanraakt.
- Gebruik van het apparaat is alleen toegestaan op het 230V 50Hz wisselspanning-lichtnet. Werkzaamheden aan het 230V-lichtnet mogen uitsluitend worden uitgevoerd door een in uw land gecertificeerde elektricien. Hierbij moeten de geldende voorschriften ter voorkoming van ongevallen in acht worden genomen.

- Schakel de voedingsspanning uit (schakel de stroomonderbreker uit) om elektrische schokken op het apparaat te voorkomen. Het niet opvolgen van de installatierichtlijnen kan brand of andere gevaren tot gevolg hebben.

##### Gevaar voor een elektrische schok



Open het product niet en gebruik het niet in geval van beschadiging, zoals rookontwikkeling, geurvorming of harde geluiden. Neem direct contact op met het verkooppunt of onze serviceafdeling (zie punt Service en Support).

##### Aanwijzing

Door specialist te vervangen lichtbron (alleen led).

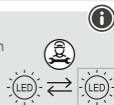

##### Waarschuwing



Kijkt nooit direct in de lichtbron en richt de lichtstraal niet direct op de ogen van andere personen of van dieren. Beschadiging van de ogen is mogelijk!

##### Aanwijzing



Deze lamp bevat een lichtbron van energie-efficiëntieklasse "F".

#### 6. Montage

- Schakel de bijbehorende zekering (zekeringenkast) uit in de ruimte waarin u de lamp wilt installeren.
  - Controleer de afwezigheid van spanning in de leidingen met een geschikt meetapparaat (bijv. multimeter).
1. Breek de voorgeperforeerde opening van de rubberen doorvoer in de plaat door om de kabels zoals weergegeven in afbeelding 2 door te voeren.
  2. Bevestig de plaat in de gewenste positie aan de muur met behulp van de meegeleverde schroeven en pluggen. (Afbeelding 2)
  3. Sluit de kabels aan op het aansluitblok van het product. Zie afbeelding 3.

4. Monteer de camera op de eerder gemonteerde plaat aan de muur. Gebruik hiervoor de 2 korte schroefjes en sluit de gaten vervolgens af met de meegeleverde rubberen stopjes.
5. Schakel de zekering weer in.

### Zo eenvoudig is het:

#### De app downloaden

- Download de app **Hama Smart Home (Solution)** uit de Apple App Store of de Google Play Store.
- Open de APP Hama Smart Home (Solution)
- Als nieuwe gebruiker moet u zich registreren en een nieuw account aanmaken. Als u al een account hebt, meld u dan aan met uw toegangsgegevens.
- Volg de aanwijzingen in de app.

#### Aanwijzing



Een uitgebreide beschrijving van de **Hama Smart Home (Solution) app** en de volledige functionaliteit vindt u in onze App-Guide op:



[www.hama.com](http://www.hama.com) ⇒ Artikelnummer ⇒ Downloads  
⇒ App-gebruiksaanwijzing

#### Aanwijzing: Nieuwe pairing



Verwijder eerst de rubberen bescherming aan de achterkant van de camera. Druk nu op de reset-knop totdat er een signaaltoon klinkt. De camera voert een fabriek-reset uit. Zodra de led rood / blauw begint te knipperen, kunt u een nieuwe pairing starten.

### 6. Onderhoud en verzorging

#### Aanwijzing



Koppel het product los van het lichtnet voordat u het reinigt en wanneer u het langer niet gebruikt.

- Reinig dit product uitsluitend met een pluisvrije, licht vochtige doek en gebruik geen agressieve reinigingsmiddelen.
- Let erop dat er geen water in het product terecht komt.

### 7. Uitsluiting aansprakelijkheid

Hama GmbH & Co KG is niet aansprakelijk voor en verleent geen garantie op schade die het gevolg is van ondeskundige installatie, montage en ondeskundig gebruik van het product of het niet in acht nemen van de handleiding en/of veiligheidsinstructies.

### 8. Aanwijzingen over de afvalverwerking

#### Opmerking over de omgang met het milieu:



Ten gevolge van de invoering van de Europese Richtlijn 2012/19/EU en 2006/66/EU in het nationaal juridisch systeem, is het volgende van toepassing:

Elektrische en elektronische apparatuur, zoals batterijen, mag niet met het huisvuil weggegooid worden. Consumenten zijn wettelijk verplicht om elektrische en elektronische apparaten, zoals batterijen, op het einde van gebruik in te dienen bij openbare verzamelplaatsen speciaal opgezet voor dit doeleinde of bij een verkooppunt. Verdere specificaties aangaande dit onderwerp zijn omschreven door de nationale wet van het betreffende land. Dit symbool op het product, de gebruiksaanwijzing of de verpakking duidt erop dat het product onderworpen is aan deze richtlijnen. Door te recyclen, hergebruiken van materialen of andere vormen van hergebruiken van oude toestellen/batterijen, levert u een grote bijdrage aan de bescherming van het milieu.

### 9. Informatie over RF-blootstelling

Dit apparaat voldoet aan de EU-vereisten om blootstelling van het grote publiek aan elektromagnetische velden door middel van gezondheidsbescherming te beperken. Het apparaat voldoet aan de RF-specificaties indien het op 20 cm afstand van het lichaam wordt gebruikt.

### 10. Conformiteitsverklaring



Hama GmbH & Co KG verklaart hierbij dat dit toestel [00176614] zich in overeenstemming met de essentiële eisen en aan de overige relevante bepalingen van de Richtlijn 2014/53/EU bevindt. De conformiteitsverklaring overeenkomstig de desbetreffende Richtlijn vindt u onder: [www.hama.com](http://www.hama.com) -> 00176614 -> Downloads.

## Nota importante - Guida rapida:



- La presente guida rapida fornisce le informazioni di base più importanti, quali istruzioni di sicurezza e messa in funzione del prodotto.
- La **versione estesa del manuale di istruzioni** è disponibile al seguente indirizzo Internet:  
**www.hama.com -> 00176614 -> Downloads**
- Salvare la versione estesa del presente manuale di istruzioni per poterla consultare sul proprio computer e stampare, se necessario.

## 1. Spiegazione dei simboli di avvertenza e delle istruzioni

### Pericolo di scarica elettrica



Questo simbolo indica la presenza di pericoli dovuti al contatto con parti del prodotto sotto tensione, di entità tale da comportare il rischio di scarica elettrica.

### Attenzione



Contraddistingue le istruzioni di sicurezza o richiama l'attenzione su particolari rischi e pericoli.

### Nota



Contraddistingue informazioni supplementari o indicazioni importanti.

## 1. Spiegazione dei simboli dell'etichetta del prodotto



### Apparecchio elettrico con grado di protezione II.

Protegge dalle scariche elettriche grazie all'isolamento rinforzato o doppio delle parti conduttrici.



Collegare il prodotto soltanto a fonti di corrente alternata.



### Non dimmerabile.

La lampada non è predisposta per dimmer di tipo tradizionale.



Il prodotto deve essere collegato soltanto da elettricisti qualificati, che dovranno operare nel rispetto delle normative nazionali e delle disposizioni delle imprese fornitrici di energia elettrica locali, nonché disporre delle conoscenze richieste sui luoghi di montaggio, sulla protezione antincendio e sugli impianti elettrici.



Reattore non sostituibile.

## 2. Contenuto della confezione

- 1 videocamera Floodlight Wifi
- 1 kit di montaggio
- 1 manuale di istruzioni breve

## 3. Istruzioni di sicurezza

- Il prodotto è previsto per uso personale, non commerciale.
- Utilizzare il prodotto soltanto per gli scopi previsti.
- Non far cadere il prodotto e non esporlo a urti.
- Non utilizzare il prodotto oltre i limiti di potenza indicati nei dati tecnici.
- Non apportare modifiche al prodotto. In tal caso decadono i diritti di garanzia.
- Il faretto non è un giocattolo per bambini per cui non ne è consentito l'uso in tal senso. La pulizia e la manutenzione utente del prodotto possono essere svolte anche da bambini, tuttavia sotto la sorveglianza di una persona adulta.
- Come tutte le apparecchiature elettriche, tenere il prodotto fuori dalla portata dei bambini!
- Smaltire immediatamente il materiale d'imballaggio in conformità alle prescrizioni locali vigenti.
- Collegare il prodotto soltanto a reti elettriche che presentano le caratteristiche riportate nella targhetta.
- Prima del montaggio, assicurarsi che la parete sia in grado di sostenere il peso del prodotto e assicurarsi che in corrispondenza del punto di fissaggio non vi siano cavi elettrici, tubazioni dell'acqua, del gas o di altro tipo.
- Non schiacciare o arrotolare in nessun caso i cavi elettrici tra il prodotto e la superficie dell'incasso.

- Se il prodotto viene installato su una superficie metallica, collegare quest'ultima a un conduttore di protezione o di compensazione del potenziale dell'impianto elettrico.
- Utilizzare il prodotto soltanto in condizioni climatiche moderate.
- Non utilizzare il prodotto in ambienti dove non è consentito l'uso di strumenti elettronici.
- Non piegare, né schiacciare il cavo.
- Non effettuare interventi di manutenzione e riparazione sul prodotto di propria iniziativa. Fare eseguire i lavori di riparazione soltanto da operatori specializzati.
- Cessare immediatamente l'uso del prodotto qualora presenti danneggiamenti evidenti
- Dopo il collegamento non devono sussistere punti non isolati
- Il prodotto è previsto per uso personale, non commerciale.
- Non utilizzare il prodotto in ambienti dove non è consentito l'uso di strumenti elettronici.
- Tenere l'imballaggio assolutamente fuori dalla portata dei bambini: pericolo di soffocamento.
- Non installare il prodotto in punti sotto i quali potrebbero sostare persone.
- Installare e utilizzare il prodotto nel rispetto delle normative in vigore sulla privacy.
- Rispettare la privacy e i diritti di personalità altrui. Non utilizzare la telecamera per effettuare riprese di altre persone.
- Utilizzare in ogni caso la telecamera nel rispetto del diritto alla propria immagine e parola pronunciata.

#### 4. Dati tecnici

<b>Alimentazione</b>	230 V
<b>Banda di frequenza</b>	2,4 GHz
<b>Massima potenza a radiofrequenza trasmessa</b>	< 100 mW

#### 5. Messa in funzione e utilizzo

##### Attenzione



- Si osservi che le lampade (anche a LED) sviluppano temperature elevate. Prima di toccarle, farle raffreddare per alcuni minuti.

- Collegare il prodotto soltanto a reti elettriche a corrente alternata da 230V 50Hz. I lavori sulle reti elettriche da 230V devono essere eseguiti soltanto da elettricisti certificati nel proprio Paese, nel rispetto delle norme sulla prevenzione contro gli infortuni.
- Per evitare scariche elettriche sul prodotto, disattivare l'alimentazione della corrente (spegnere l'interruttore magnetotermico). La mancata osservanza delle istruzioni sull'installazione può dare luogo alla formazione di incendi o a pericoli di altro genere.

##### Pericolo di scarica elettrica



Non aprire il prodotto e cessarne l'uso in caso di danneggiamenti o qualora si osservino formazioni di fumo, emissione di odori o rumori. In tal caso rivolgersi subito al proprio rivenditore o al nostro reparto addetto all'assistenza (vedere il punto Assistenza e Supporto).

##### Nota

Sorgente luminosa sostituibile da parte di elettricisti qualificati (soltanto LED).



##### Attenzione



Non guardare mai direttamente la sorgente luminosa e non puntare il suo raggio luminoso contro gli occhi di altre persone o animali. Pericolo di lesioni agli occhi!



##### Nota

La presente lampada integra una sorgente luminosa della classe di efficienza energetica "F".

#### 6. Montaggio

- Spegnere l'interruttore magnetotermico (quadro elettrico) della stanza nella quale viene montata la lampada.
- Tramite un apposito strumento di misurazione (ad es. multimetro), assicurarsi che le linee non siano sotto tensione.

1. Aprire il foro pre-tranciato del passacavi in gomma posto nella piastra per far passare i cavi come illustrato nella figura

2. Fissare la piastra tramite le viti e i tasselli in dotazione nel punto della parete desiderato (figura 2).
3. Collegare i fili ai morsetti del prodotto. Vedere la figura 3.
4. Montare la videocamera sulla piastra precedentemente fissata alla parete. A questo proposito, utilizzare le 2 viti corte e chiudere quindi i fori con i tappi di gomma in dotazione.
5. Riattivare l'interruttore magnetotermico.

### Nulla di più semplice:

#### scaricare l'app

- Scaricare l'APP **Hama Smart Home (Solution)** dall'Apple App Store o da Google Play.
- Aprire l'APP Hama Smart Home (Solution)
- Come primo utente, è necessario registrarsi e creare un nuovo account. Se si dispone già di un account, accedere con i propri dati di accesso.
- Seguire le istruzioni descritte nell'app.

#### Nota



Una descrizione esauriente dell'app **Hama Smart Home (Solution)** e dell'intera gamma di funzioni è disponibile nella nostra App-Guide in:



[www.hama.com](http://www.hama.com) ⇨ Nr.di articolo ⇨ Downloads  
⇨ Istruzioni d'uso dell'app

#### Nota: riavvio di associazione



Rimuovere la protezione di gomma dal lato posteriore della videocamera. Premere il tasto Reset fino all'emissione del segnale acustico. La videocamera effettua un ripristino delle impostazioni iniziali. Non appena il LED inizia a lampeggiare a luce rossa / blu, è possibile dare avvio a un altro tentativo di associazione.

### 6. Cura e manutenzione

#### Nota



Prima della pulizia e in caso di inutilizzo prolungato disconnettere il prodotto dalla rete elettrica.

- Pulire il presente prodotto servendosi di un panno anti-pelucchi leggermente umido, senza utilizzare detergenti aggressivi.
- Fare attenzione che nel prodotto non penetri acqua.

### 7. Esclusione di garanzia

Hama GmbH & Co KG declina ogni responsabilità per danni dovuti al montaggio o all'utilizzo scorretto del prodotto, nonché alla mancata osservanza delle istruzioni d'uso e/o di sicurezza.

### 8. Smaltimento

#### Informazioni sulla tutela dell'ambiente:



A seguito del recepimento delle direttive europee 2012/19/UE e 2006/66/UE nella legislazione nazionale si applica quanto segue:

non è consentito smaltire le apparecchiature elettriche ed elettroniche e le batterie insieme ai rifiuti domestici. Giunte alla fine del loro ciclo di vita, i consumatori sono obbligati per legge a restituire le apparecchiature elettriche ed elettroniche e le batterie presso i punti di raccolta pubblici competenti o nei punti vendita. I singoli aspetti in materia sono regolati dalle leggi nazionali dei singoli stati. La presenza di questo simbolo sul prodotto, sul manuale di istruzioni o sull'imballaggio indica che esso è soggetto a tali normative. Riciclando, riutilizzando i materiali o utilizzando sotto altra forma i vecchi prodotti/le batterie, darete un importante contributo alla protezione dell'ambiente.

### 9. Informazioni sulle esposizioni alle alte frequenze

Il presente apparecchio è dotato di un sistema di protezione della salute ed è conforme alle direttive UE sulla limitazione delle esposizioni della popolazione ai campi elettromagnetici. L'apparecchio è conforme alle specifiche sulle alte frequenze, se utilizzato a una distanza di 20 cm dal corpo.

### 10. Dichiarazione di conformità



Il fabbricante, Hama GmbH & Co KG, dichiara che il tipo di apparecchiatura radio [00176614] è conforme alla direttiva 2014/53/UE.

Il testo completo della dichiarazione di conformità UE è disponibile al seguente indirizzo Internet: [www.hama.com](http://www.hama.com) -> 00176614 -> Downloads.

**Ważna wskazówka — skrócona instrukcja obsługi:**



- Jest to skrócona instrukcja obsługi, która dostarcza najważniejszych podstawowych informacji, takich jak wskazówki dotyczące bezpieczeństwa i uruchamiania produktu.
- Pełny tekst **instrukcji obsługi** jest dostępny pod następującym adresem internetowym: **www.hama.com -> 00176614 -> Downloads**
- Należy zachować niniejszą instrukcję obsługi w celach informacyjnych na swoim komputerze i wydrukować ją, jeśli to możliwe.

**Ostrzeżenie**



Niniejszy symbol stosuje się do wskazania zaleceń dotyczących bezpieczeństwa lub w celu zwrócenia uwagi na konkretne zagrożenia i niebezpieczeństwa.

**Wskazówka**



Niniejszy symbol wskazuje na dodatkowe informacje i istotne uwagi.

**1. Objasnienie symboli na etykiecie produktu**

	<b>Urządzenie elektryczne o klasie ochrony II.</b> Ochrona przed porażeniem prądem dzięki wzmocnionej lub podwójnej izolacji części pod napięciem.
	Produkt może być zasilany wyłącznie prądem przemiennym.
	<b>Brak możliwości ściemniania.</b> Lampa nie nadaje się do wykorzystywania ze standardowym ściemniaczem do lamp.
	Produkt może być podłączony wyłącznie przez fachowego elektryka, który zachowuje krajowe przepisy oraz reguły lokalnych dostawców energii, jak również dysponuje wiedzą w zakresie miejsc montażowych, ochrony przeciwpożarowej oraz instalacji elektrycznych.

	Statecznik niewy- mienny.
--	------------------------------

**1. Objasnienie symboli i instrukcji ostrzegawczych**

**Ryzyko porażenia prądem**



Niniejszy symbol wskazuje na części produktu znajdujące się pod napięciem na tyle wysokim, że istnieje zagrożenie porażenia prądem.

**2. Zawartość zestawu**

- 1 kamera z reflektorem sterowana przez Wi-Fi
- 1 zestaw montażowy
- 1 skrócona instrukcja obsługi

**3. Zasady bezpieczeństwa**

- Produkt jest przeznaczony do prywatnego, niekomercyjnego użytku.
- Produktu należy używać wyłącznie zgodnie z przeznaczeniem.
- Nie upuszczaj produktu i nie narażaj go na silne wstrząsy.
- Nie używaj produktu poza granicami jego wydajności określonymi w danych technicznych.
- Nie wolno w żaden sposób modyfikować produktu. W przeciwnym razie gwarancja utraci ważność.
- Dzieciom nie wolno bawić się tym urządzeniem. Czyszczenie nie może być przeprowadzane przez dzieci bez nadzoru.
- Ten produkt, podobnie jak wszystkie produkty elektryczne, nie jest przeznaczony do obsługi przez dzieci!
- Opakowanie należy niezwłocznie usunąć zgodnie z lokalnymi przepisami dotyczącymi utylizacji.
- Produkt wolno podłączać do sieci zasilania prądem wyłącznie zgodnie z opisem na tabliczce znamionowej.
- Przed montażem sprawdzić, czy przewidziana ściana wytrzyma ciężar mocowanego produktu, i upewnić się, że w miejscu montażu na ścianie nie są zainstalowane przewody elektryczne, rury wodne, gazowe bądź inne przewody.
- Należy upewnić się, że przewody elektryczne pomiędzy produktem a powierzchnią nie są zakleszczone ani skręcone.
- Kiedy produkt jest mocowany na powierzchni metalowej, musi ona być połączona z przewodem ochronnym lub przewodem wyrównawczym instalacji.
- Z produktu należy korzystać wyłącznie w umiarkowanych warunkach klimatycznych.

- Nie używać produktu w miejscach, gdzie niedozwolone jest stosowanie urządzeń elektronicznych.
- Nie zaginać ani nie zginać kabla.
- Nie próbować samodzielnie dokonywać konserwacji lub naprawiać urządzenia. Wszelkie prace konserwacyjne należy powierzyć odpowiedniemu personelowi specjalistycznemu.
- Nie używać produktu, gdy jest widocznie uszkodzony.
- Po podłączeniu nie mogą być widoczne miejsca odkryte
- Produkt jest przeznaczony do prywatnego, niekomercyjnego użytku.
- Nie używać produktu w miejscach, gdzie niedozwolone jest stosowanie urządzeń elektronicznych.
- Opakowanie przechowywać w miejscu niedostępnym dla dzieci. Niebezpieczeństwo uduszenia.
- Nigdy nie montować produktu w miejscach, pod którymi mogą przebywać ludzie.
- Przed zainstalowaniem i zastosowaniem produktu zapoznać się z obowiązującymi przepisami w zakresie ochrony danych.
- Przestrzegać praw obywatelskich i własnościowych innych osób. Nie nagrywać innych osób za pomocą wideorejestratora.
- Podczas wykonywania nagrań przestrzegać prawa do wizerunku i słowa mówionego.

#### 4. Dane techniczne

Zasilanie elektryczne	230 V
Pasma częstotliwości	2,4 GHz
Promieniowana maksymalna moc transmisji	< 100 mW

#### 5. Uruchomienie i eksploatacja

##### Ostrzeżenie



- Należy uwzględnić, że lampy (także LED) mogą wytwarzać wysokie temperatury i nagrzewać się. Przed dotknięciem lub wymianą lampy należy odczekać kilka minut, aż przestygnie.

- Urządzenie może być zasilane wyłącznie prądem przemiennym 230 V 50 Hz. Prace przy sieci elektrycznej 230 V może wykonywać wyłącznie fachowy elektryk certyfikowany w kraju użytkownika. Należy przy tym przestrzegać obowiązujących przepisów dotyczących zapobiegania wypadkom.
- W celu uniknięcia porażenia prądem elektrycznym przy urządzeniu należy wyłączyć napięcie sieciowe (wyłączyć odpowiedni bezpiecznik). W przypadku nieprzestrzegania wskazówek montażowych może dojść do wybuchu pożaru lub powstania innych zagrożeń.

##### Ryzyko porażenia prądem



Nie otwierać produktu ani nie używać go w razie uszkodzenia, wydobywającego się z niego dymu, zapachu lub emisji głośnych szumów. Skontaktować się niezwłocznie ze sklepem bądź naszym działem serwisowym (patrz punkt Serwis i pomoc techniczna).

##### Wskazówka

Możliwość wymiany źródła światła (tylko LED) przez specjalistę.

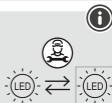

##### Ostrzeżenie



Nigdy nie patrzeć bezpośrednio w źródło światła i nie kierować strumienia światła bezpośrednio w oczy innych osób lub zwierząt. Możliwe uszkodzenie wzroku!



##### Wskazówka

Ta lampa zawiera źródło światła o klasie efektywności energetycznej „F”.



#### 6. Montaż

- Wyłączyć odpowiedni bezpiecznik (skrzynkę bezpiecznikową) w pomieszczeniu, w którym ma być zamontowana lampa.
  - Sprawdzić za pomocą odpowiedniego przyrządu pomiarowego (np. multimetru), czy przewody są wolne od napięcia.
1. Przebić wycięty wstępnie otwór tulei gumowej w płycie, aby przeprowadzić kabel zgodnie z ilustracją 2.
  2. Przycmocować płytę do ściany za pomocą



dostarczonych śrub i kołków w dowolnym wybranym miejscu (Ilustracja 2).

3. Podpiąć przewody do bloku zaciskowego produktu (patrz ilustracja 3).
4. Zamontować kamerę na zamontowaną wcześniej na ścianie płytę. Wykorzystać w tym celu 2 krótkie śruby, a na koniec zamknąć otwory dołączonymi do zestawu gumowymi korkami.
5. Ponownie włączyć bezpiecznik.

#### To takie proste:

#### Pobranie aplikacji

- Pobrać aplikację **Hama Smart Home (Solution)** ze sklepu Apple App Store lub Google Play.
- Otworzyć aplikację Hama Smart Home (Solution).
- Nowy użytkownik musi się najpierw zarejestrować i założyć nowe konto. W przypadku posiadania konta można zalogować się przy wykorzystaniu swoich danych logowania.
- Postępować zgodnie z instrukcjami w aplikacji.

#### Wskazówka



Szczegółowy opis aplikacji **Hama Smart Home (Solution)** i pełnej funkcjonalności można znaleźć w naszym przewodniku po aplikacjach na stronie:



[www.hama.com](http://www.hama.com) ⇒ Numer artykułu ⇒ Do pobrania ⇒ Instrukcja obsługi aplikacji

#### Uwaga: Parowanie – ponowne uruchomienie



Najpierw zdjąć gumowe zabezpieczenie z tyłu kamery. Następnie nacisnąć przycisk resetu aż do usłyszenia sygnału dźwiękowego. Kamera przeprowadzi reset do ustawień fabrycznych. Gdy dioda LED zacznie migać na czerwono/niebiesko, można podjąć kolejną próbę parowania.

#### 6. Czyszczenie i konserwacja

#### Wskazówka



Przed przystąpieniem do czyszczenia oraz w przypadku dłuższego niekorzystania należy odłączyć produkt od sieci elektrycznej.

- Zczyścić produkt wyłącznie niestrzępiącą się, lekko wilgotną ściereczką. Nie używać agresywnych środków czyszczących.

- Upewnić się, że do produktu nie dostanie się woda.

#### 7. Wyłączenie odpowiedzialności z tytułu gwarancji

Hama GmbH & Co KG nie ponosi odpowiedzialności i nie udziela żadnej gwarancji z tytułu szkód wynikających z niewłaściwego montażu, instalacji, niewłaściwego użytkowania urządzenia ani z tytułu szkód wynikających z postępowania niezgodnie z instrukcją obsługi i wskazówkami bezpieczeństwa.

#### 8. Instrukcje dotyczące utylizacji

#### Wskazówki dotyczące ochrony środowiska:



Od czasu wprowadzenia europejskiej dyrektywy 2012/19/UE i 2006/66/WE do prawa narodowego obowiązują następujące ustalenia:

Urządzeń elektrycznych, elektronicznych oraz baterii

jednorazowych nie należy wyrzucać wraz z odpadami gospodarstwa domowego. Konsumentom są prawnie zobowiązani do zwrotu sprzętu elektrycznego i elektronicznego oraz baterii i akumulatorów po zakończeniu okresu ich eksploatacji do publicznych punktów zbiórki lub do punktu sprzedaży. Szczegółowe kwestie regulują przepisy prawne danego kraju. Informuje o tym symbol umieszczony na opakowaniu, na produkcie lub w instrukcji obsługi. Ponowne wykorzystanie, odzysk lub inne formy recyklingu starego sprzętu/akumulatorów i baterii stanowią ważny wkład w ochronę naszego środowiska.

#### 9. Informacje dot. ekspozycji na pola elektromagnetyczne o wysokiej częstotliwości (HF)

Niniejsze urządzenie spełnia wymogi UE dot. ograniczenia ekspozycji ludności na pola elektromagnetyczne za pośrednictwem ochrony zdrowia.

Urządzenie odpowiada specyfikacjom w zakresie pól elektromagnetycznych o wysokiej częstotliwości (HF), jeśli jest użytkowane w odległości 20 cm od ciała.

#### 10. Deklaracja zgodności



Hama GmbH & Co KG niniejszym oświadcza, że typ urządzenia radiowego [00176614] jest zgodny z dyrektywą 2014/53/UE. Pełny

tekst deklaracji zgodności UE jest dostępny pod następującym adresem internetowym:

[www.hama.com](http://www.hama.com) -> 00176614 -> Downloads.

**Fontos megjegyzés – Rövid útmutató:**

- Ez a rövid útmutató az olyan legfontosabb, alapvető információkat tartalmazza, mint a biztonsági utasítások és a termék üzembe helyezése.
- A teljes, **hosszú útmutató** az alábbi internetes címen érhető el:  
**www.hama.com -> 00176614 -> Downloads**
- A hosszú használati útmutatót mentse le a számítógépére, hogy bármikor beletekinthessen, és lehetőség szerint ki is nyomtathatja.

**Figyelmeztetés**

A biztonsági utasítások jelölésére használjuk, illetve hogy felhívjuk a figyelmet a különleges veszélyekre és kockázatokra.

**Megjegyzés**

Akkor használjuk, ha kiegészítő információkat közlünk, vagy fontos tudnivalókra hívjuk fel a figyelmet.

**1. A termék jelzőszimbólumainak magyarázata****II. védelmi osztályú elektromos készülék.**

A feszültségvezető alkatrészek megerősített, vagy kettős szigetelése védelmet nyújt az áramütés ellen.



A terméket csak váltakozó áramról üzemeltesse.

**A fényerő nem szabályozható.**

A lámpa nem alkalmas hagyományos fényerőszabályzóval történő üzemeltetésre.



A cikket csak olyan villanyszerelő csatlakoztathatja, aki betartja az országspecifikus előírásokat és a helyi energiaszolgáltató szabályzásait, valamint ismeri szerelési helyekre, tűzvédelemre és az elektromos telepítési munkákra vonatkozó szabályokat.



Nem cserélhető előtétkapcsoló.

**1. Figyelmeztető jelzések és megjegyzések magyarázata****Áramütés veszélye**

Ez a jelzés a termék azon nem szigetelt részeinek megérintésére vonatkozó veszélyre utal, amelyek olyan magas, veszélyes feszültség alatt állhatnak, amely miatt áramütés veszélye áll fenn.

**2. A csomag tartalma**

- 1 db WiFi Floodlight kamera
- 1 db szerelőkészlet
- 1 db rövid útmutató

**3. Biztonsági utasítások**

- A termék magánjellegű, nem üzleti célú alkalmazásra készült.
- A terméket kizárólag a rendeltetési céljára használja.
- Ne ejtse le a terméket és ne tegye ki erős rázkódásnak.
- Ne üzemeltesse a terméket a műszaki adatokban megadott teljesítményhatárokon túl.
- Ne végezzen semmilyen módosítást a terméken. Különben minden garanciaigény érvényét veszti.
- A gyermekek nem játszhatnak a készülékkel. A tisztítást és felhasználói karbantartást nem szabad gyermekek végezzék felnőtt felügyelete nélkül.
- A termék, mint minden elektromos készülék, nem gyermekek kezébe való!
- Azonnal selejtezze le a csomagolóanyagot a helyileg érvényes hulladékkezelési előírások szerint.
- A terméket kizárólag olyan hálózatról szabad üzemeltetni, amely megfelel az adattábla követelményeinek.
- A szerelés előtt ellenőrizze a kiszemelt fal alkalmasságát (hogy az elbírja-e a felszerelendő súlyt), és bizonyosodjon meg róla, hogy a szerelési helyen a falban nincs elektromos kábel, víz-, gáz- vagy egyéb vezeték.
- A termék és a felület közé tilos elektromos vezetékeket becsipni, vagy betekerni.
- Ha a terméket fém felületre szereli fel, akkor ezt össze kell kapcsolni a védővezetékekkel, vagy a szerelvény potenciálkiegyenlítésével.
- A terméket csak mérsékelt időjárási körülmények között használja.
- Ne használja a terméket olyan helyen, ahol elektronikus készülékek használata nem megengedett.

- Ne hajlítsa vagy törje meg a kábelt.
- Ne kísérelje meg a készüléket saját kezűleg karbantartani vagy megjavítani. Minden karbantartási munkát bízjon illetékes szakemberre.
- Ne üzemeltesse tovább a terméket, ha nyilvánvaló sérülés látható.
- A csatlakoztatás után nem látszódhatnak szigetelés nélküli felületek
- A termék magánjellegű, nem üzleti célú alkalmazásra készült.
- Ne használja a terméket olyan helyen, ahol elektronikus készülékek használata nem megengedett.
- Feltétlenül tartsa távol a gyermekeket a csomagolóanyagtól, mert fulladásveszély áll fenn.
- Ne szerelje fel a terméket olyan helyen, amely alatt személyek tartózkodhatnak.
- A termék telepítése és használata előtt tartsa be a vonatkozó adatvédelmi előírásokat.
- Tartsa tiszteltben mások személyiségi és tulajdonjogait. Ne készítsen felvételeket más emberekről a kamerával.
- A felvétel során vegye figyelembe a képmáshoz és a kimondott szóhoz való jogot.

#### 4. Műszaki adatok

<b>Áramellátás</b>	230 V
<b>Frekvenciasáv</b>	2,4 GHz
<b>Maximális sugárzott jelerősség</b>	< 100 mW

#### 5. Üzembe helyezés és használat

##### Figyelmeztetés



- Vegye figyelembe, hogy az izzók (a LED-izzók is) magas hőt fejleszhetnek és felforrósodhatnak. Minden esetben hagyja az izzót néhány percig hűlni, mielőtt megérinti azt.
- A készülék kizárólag 230 V 50 Hz váltakozó feszültségű hálózatról engedélyezett. A 230 V-os hálózaton csak az adott országban engedélyvel rendelkező villanszerelő végezhet munkát. Ennek során figyelembe kell venni az általános balesetmegelőzési előírásokat.
- A készüléknél az áramütés elkerülése érdekében kérjük válassza le a hálózati feszültséget (automata biztosíték lekapcsolása). A telepítési útmutatások figyelmen kívül hagyása tüzet, vagy más veszélyeket okozhat.

##### Áramütés veszélye



Ne nyissa fel a terméket, és ne üzemeltesse sérülés, ebből kiinduló füstképződés, szagképződés, vagy hangos zaj esetén. Forduljon azonnal kereskedőjéhez, vagy szerviz osztályunkhoz (lásd a szerviz és támogatás pontot).

##### Megjegyzés

Szakszemélyzet által cserélhető fényforrás (csak LED).



##### Figyelmeztetés



Ne nézzen közvetlenül a fényforrásba, és ne irányítsa közvetlenül más személyek vagy állatok szemébe. Szemkárosodást okozhat!



##### Megjegyzés

Ez a lámpatest egy "F" energiahatékonysági osztályba sorolt fényforrást tartalmaz.



#### 6. Felszerelés

- Kapcsolja ki a megfelelő biztosítékot (biztosíték szekrény) abban a helyiségben, amelyben a lámpát fel kívánja szerelni.
  - Ellenőrizze a vezetékek feszültségmentességét egy megfelelő mérőeszkővel (pl. multiméterrel).
1. Kérjük, törje át a lemezben lévő gumigyűrű előre perforált nyílását, hogy a kábeleket a 2. ábrán látható módon átvezesse.
  2. Kérjük, rögzítse a lapot a falhoz a kívánt pozícióban a mellékelt csavarok és tiplik segítségével. (2. ábra)
  3. Csatlakoztassa a vezetékeket a termék terminálblokkjához. Lásd a 3. ábrát
  4. Szerelje fel a kamerát a falra korábban felszerelt lemezre. Használja ehhez a 2 rövid csavart, majd zárja be a furatokat a mellékelt gumidugóval.
  5. Kapcsolja be újra a biztosítékot.

## Ilyen egyszerű:

### Alkalmazás letöltése

- Az Apple App Store vagy a Google Play áruházból töltsd le a **Hama Smart Home (Solution)** alkalmazást.
- Nyissa meg a Hama Smart Home (Solution) alkalmazást
- Az első használatkor regisztrálnia kell és létre kell hoznia egy új fiókot. Ha már rendelkezik fiókkal, jelentkezzen be hozzáférési adataival.
- Kövesse az alkalmazás utasításait.

### Megjegyzés



Részletes leírást

a **Hama Smart Home (Solution)** alkalmazásról és annak minden funkciójáról az App-útmutatónkban talál.



[www.hama.com](http://www.hama.com) ⇒ Cikkszám ⇒ Downloads  
⇒ Az alkalmazás kezelési útmutatója

### Megjegyzés: Párosítás újraindítása



Először távolítsa el a kamera hátoldalán lévő gumivédőt. Most nyomja meg a Reset gombot, amíg egy hangjelzést nem hall. A kamera visszaállítja a gyári beállításokat. Amint a LED pirosan/kéken kezd világítani, elindíthat egy további párosítási kísérletet.

## 6. Karbantartás és gondozás

### Megjegyzés



Tisztítás előtt és ha hosszabb ideig nem fogja használni a terméket, válassza le az elektromos hálózatról.

- A terméket csak szőszmentes, kissé nedves kendővel tisztítsa, és ne használjon agresszív tisztítószert.
- Ügyeljen arra, hogy ne juthasson víz a termékbe.

## 7. Szavatosság kizárása

A Hama GmbH & Co KG semmilyen felelősséget vagy szavatosságot nem vállal a termék szakszerűtlen telepítéséből, szereléséből és szakszerűtlen használatából, vagy a használati útmutató és/vagy a biztonsági utasítások be nem tartásából eredő károkért.

## 8. Leselejtezési előírások

### Környezetvédelmi tudnivalók:



A 2012/19/EU és 2006/66/EK irányelvek nemzeti jogba való átültetésétől kezdve a következők érvényesek:

Az elektromos és elektronikai készülékeket, valamint az elemeket/akkumulátorokat nem szabad a háztartási hulladékkal együtt leselejtezni. Az elhasznált és működésképtelen elektromos és elektronikus készülékek, ill. elemek/akkumulátorok gyűjtésére törvényi előírás kötelez mindenkit, ezért azokat el kell szállítani egy kijelölt gyűjtőhelyre, vagy vissza kell vinni a vásárlás helyére. A részleteket az adott nemzeti jog szabályozza. A terméken, annak csomagolásán vagy használati útmutatójában feltüntetett szimbólum egyértelműen jelzi ezt a kötelezettséget. A régi készülékek, elhasznált elemek/akkumulátorok begyűjtése, visszaváltása vagy bármilyen formájú újrahasznosítása fontos hozzájárulás környezetünk védelméhez.

## 9. HF kitettségi információk

Ez a készülék megfelel az egészség védelme érdekében a lakosság elektromágneses mezőknek való kitettségét korlátozó EU követelményeknek. Amennyiben a testtől 20 cm távolságban használják, a készülék megfelel a HF specifikációknak.

## 10. Megfelelőségi nyilatkozat



A Hama GmbH & Co KG igazolja, hogy a [00176614] típusú rádióberendezés megfelel a 2014/53/EU irányelvnek. Az EU-megfelelőségi nyilatkozat teljes szövege a következő internetes címen érhető el:

[www.hama.com](http://www.hama.com) -> 00176614 -> Downloads.

## Indicație importantă – Instrucțiuni rezumate:

- Acestea sunt niște instrucțiuni rezumate, care vă oferă cele mai importante informații de bază, precum indicațiile de securitate și punerea în funcțiune a produsului dvs.
- Textul integral al **manualului de utilizare complet** este disponibil la următoarea adresă internet:  
**www.hama.com -> 00176614**  
**-> Downloads**
- Salvați manualul de utilizare complet pe calculatorul dvs., pentru o consultare ulterioară și imprimați-l în funcție de nevoie.

## 1. Explicarea simbolurilor de avertizare și a indicațiilor

### Pericol de electrocutare

Acest simbol atrage atenția asupra pericolului de atingere a componentelor neizolate ale produsului, care se pot afla sub o tensiune periculoasă, care poate reprezenta un pericol de electrocutare.

### Avertizare

Este utilizat pentru a marca indicațiile de securitate sau pentru a atrage atenția asupra pericolelor și riscurilor speciale.

### Indicație

Este utilizat pentru a marca suplimentar informații sau indicații importante.

## 1. Explicarea simbolurilor denumirilor de produs



### Aparat electric din clasa de protecție II.

Protecție la electrocutare prin izolația întărită sau dublă a componentelor aflate sub tensiune.



Produsul trebuie utilizat numai cu curent alternativ.



### Intensitatea nu poate fi reglată.

Lampa nu este adecvată pentru utilizarea cu un întrerupător uzual pentru reglarea tensiunii.



Articolul poate fi conectat numai de către un electrician specializat, care respectă prescripțiile naționale aplicabile și prevederile companiei locale furnizoare de electricitate și care să dispună de cunoștințe despre locațiile de montaj, protecția la incendii și izolația electrică.



Aparat preconectat ce nu poate fi înlocuit.

## 2. Conținutul ambalajului

- 1 cameră Floodlight Wi-Fi
- 1 set de montaj
- 1 set de instrucțiuni de pornire rapidă

## 3. Indicații de securitate

- Produsul este conceput pentru utilizare privată și nu profesională.
- Utilizați produsul numai pentru scopul prevăzut pentru acesta.
- Nu lăsați produsul să cadă și nici nu îl expuneți unor vibrații puternice.
- Operați produsul numai în limita capacităților sale indicate în cadrul datelor tehnice.
- Nu aduceți modificări produsului. Aceasta ar duce la pierderea oricărui drepturi pe baza garanției.
- Copiii nu au voie să se joace cu aparatul. Curățarea și întreținerea făcută de utilizator nu au voie să fie executate de copii nesupravegheați.
- Acest produs, ca toate produsele electrice, nu are ce căuta pe mâinile copiilor!
- Eliminați ambalajele imediat, conform prescripțiilor locale valabile de eliminare a deșeurilor.
- Produsul poate fi folosit exclusiv la o rețea de alimentare conform descrierii de pe plăcuța de caracteristici.
- Înainte de montare verificați dacă peretele este potrivit pentru greutatea stabilită și asigurați-vă ca la locul montajului, în perete să nu fie cabluri electrice, conducte de apă, gaz sau alte cabluri.
- Cablurile electrice nu trebuie să fie niciodată înțepenite sau răsucite între produs și suprafață.

- Dacă produsul este montat pe o suprafață metalică, aceasta trebuie să fie conectată cu cablul de protecție sau cu un cablu de egalizare de potențial în cadrul instalării.
- Utilizați articolul numai în condiții climatice moderate.
- Nu folosiți produsul în zone unde nu sunt admise aparate electronice.
- Nu îndoiți și nu striviți cablul.
- Nu încercați să reparați sau să întrețineți produsul în regie proprie. Orice lucrări de întreținere sunt executate numai de personal de specialitate responsabil.
- Nu continuați să utilizați produsul dacă prezintă deteriorări evidente
- După încheierea conexiunii, nu trebuie să fie vizibile zone neizolate
- Produsul este conceput pentru utilizare privată și nu profesională.
- Nu folosiți produsul în zone unde nu sunt admise aparate electronice.
- Țineți copiii neapărat departe de ambalaje, deoarece există pericol de sufocare.
- Nu montați produsul deasupra locurilor unde se găsesc oameni.
- Înaintea instalării și utilizării informați-vă referitor la reglementările protecției datelor în vigoare.
- Respectați drepturile la propria personalitate și de proprietate ale altora. Nu faceți înregistrări cu alte persoane.
- Respectați dreptul la imaginea proprie și cuvintele pronunțate.

#### 4. Date tehnice

<b>Alimentare electrică</b>	230 V
<b>Banda de frecvență</b>	2,4 GHz
<b>Puterea maximă</b>	< 100 mW

#### 5. Punerea în funcțiune și operarea

##### Avertizare



- Trebuie să aveți în vedere că lămpile (și LED-urile) dezvoltă temperaturi înalte și pot fi fierbinți. Înaintea atingerii lămpilor lăsați-le întotdeauna câteva minute să se răcească.

- Utilizarea produsului este permisă numai prin intermediul unei conexiuni la o rețea de curent alternativ de 230 V 50 Hz. Lucrările la rețeaua de 230 V trebuie efectuate numai de către un specialist electrician certificat în țara dvs. În acest context trebuie respectate prescripțiile pentru prevenirea accidentelor.
- Pentru evitarea unei electrocutări la aparat, vă rugăm să îl deconectați de la rețeaua de alimentare (decuplați siguranța automată). În caz de nerespectare a indicațiilor de instalare există pericolul de incendiu sau alte tipuri de pericole.

##### Pericol de electrocutare



Nu deschideți produsul și nu-l utilizați în continuare în caz de deteriorare, dacă iese fum, mirosuri deosebite sau zgomote puternice. Adresați-vă firmei de unde l-ați cumpărat sau compartimentului nostru de service și suport (consultați secțiunea Service și suport).

##### Indicație

Sursă de lumină (numai LED) care poate fi înlocuită de un specialist.

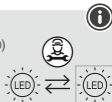

##### Avertizare



Nu priviți niciodată direct în sursa de lumină și nu îndreptați raza de lumină direct în ochii altor persoane sau animale. Aceasta poate dăuna ochilor!



##### Indicație

Această lampă conține o sursă de lumină din clasa de eficiență energetică "F".



#### 6. Montajul

- Decuplați siguranța corespunzătoare (caseta de siguranțe) a camerei în care doriți să montați aplica.
  - Verificați lipsa tensiunii pe cabluri cu ajutorul unui aparat de măsură corespunzător (de ex. un multimetru).
1. Străpungeți deschiderea perforată în prealabil a manșonului din cauciuc din placă pentru a trece cablurile conform imaginii 2.

- Folosind șuruburile și diblurile din pachetul de livrare, fixați placa în poziția dorită de pe perete. (Imagina 2)
- Conectați cablurile la rețeta de borne a produsului. Consultați imaginea 3.
- Montați camera pe placa montată în prealabil de pe perete. În acest scop, utilizați cele 2 șuruburi scurte, apoi astupați orificiile cu dopurile din cauciuc din pachetul de livrare.
- Recuplați siguranța.

## Atât de simplu este:

### Descărcarea aplicației

- Descărcați aplicația **Hama Smart Home (Solution)** din Apple App Store sau din Google Play.
- Deschideți aplicația Hama Smart Home (Solution)
- În calitate de prim utilizator, trebuie să vă înregistrați și să creați un cont nou. Dacă dispuneți deja de un cont, autentificați-vă cu datele dvs. de acces.
- Urmați instrucțiunile din cadrul aplicației.

### Indicație



O descriere detaliată a aplicației **Hama Smart Home (Solution)** și a spectrului întreg de funcții o puteți găsi în ghidul nostru pentru aplicație la:



[www.hama.com](http://www.hama.com) ⇒ Număr articol ⇒ Downloads  
⇒ Instrucțiuni de utilizare aplicație

### Indicație: Repornire asociere



Mai întâi înlăturați protecția din cauciuc de pe partea posterioară a camerei. Acum apăsați butonul de resetare până când se aude un sunet de semnalizare. Camera execută o resetare la valorile din fabrică. De îndată ce LED-ul începe să se aprindă intermitent roșu/albastru, puteți iniția o altă încercare de asociere.

## 6. Întreținerea și îngrijirea

### Indicație



Deconectați produsul de la alimentarea electrică înainte de a-l curăța și în cazul unei neutilizări mai îndelungate.

- Curățați produsul numai cu o lavetă ce nu lasă scame, ușor umezită și nu utilizați detergenți agresivi.
- Aveți grijă ca apa să nu pătrundă în produs.

## 7. Excluderea răspunderii

Hama GmbH & Co KG nu își asumă nicio răspundere sau garanție pentru daunele, ce rezultă din instalarea, montajul, utilizarea inadecvată a produsului sau nerespectarea instrucțiunilor de utilizare și/sau a indicațiilor de securitate.

## 8. Indicații de eliminare ca deșeu

### Instrucțiuni pentru protecția mediului



#### Înconjurător:

Din momentul aplicării directivelor europene 2012/19/UE și 2006/66/EG în dreptul național sunt valabile următoarele:

Aparatele electrice și electronice nu pot fi salubritate cu gunoii menajer. Consumatorul este obligat conform legii să predea aparatele electrice și electronice la sfârșitul duratei de utilizare la locurile de colectare publice sau înapoi de unde au fost cumpărate. Detaliile sunt reglementate de către legislația țării respective. Simbolul de pe produs, în instrucțiunile de utilizare sau pe ambalaj indică aceste reglementări. Prin reciclarea, revalorificarea materialelor sau alte forme de valorificare a aparatelor scoase din uz aduceți o contribuție importantă la protecția mediului nostru înconjurător.

## 9. Informații de expunere HF

Acest aparat îndeplinește cerințele UE referitoare la limitarea expunerii populației la câmpuri electromagnetice, prin intermediul protecției sănătății.

Aparatul corespunde specificațiilor HF, în măsura în care este utilizat la o distanță de 20 cm de corp.

## 10. Declarație de conformitate



Prin prezenta, Hama GmbH & Co KG, declară că tipul de echipamente radio [00176614] este în conformitate cu Directiva 2014/53/UE.

Textul integral al declarației UE de conformitate este disponibil la următoarea adresă internet: [www.hama.com](http://www.hama.com) -> 00176614 -> Downloads.

## Důležité upozornění – stručný návod:



- Toto je stručný návod, který vám poskytne nejdůležitější základní informace týkající se bezpečnostních pokynů a uvedení vašeho výrobku do provozu.
- Úplný **dlouhý návod** je k dispozici na následující internetové adrese:  
**www.hama.com -> 00176614 -> Downloads**
- Tento dlouhý návod si pro vyhledávání uložte ve svém počítači a podle možnosti si ho vytiskněte.

## Výstraha



Používá se pro označení bezpečnostních upozornění nebo pro upozornění na zvláštní nebezpečí a rizika.

## Upozornění



Používá se pro označení dalších informací nebo důležitých pokynů.

## 2. Obsah balení

- 1 Wifi Floodlight kamera
- 1 montážní sada
- 1 návod pro rychlý start

## 3. Bezpečnostní pokyny

- Výrobek je určen pro soukromé, nevýdělečné použití.
- Výrobek používejte výlučně k účelu, ke kterému byl stanoven.
- Zabráňte pádu výrobku a výrobek nevystavujte silným otřesům.
- Výrobek neprovazujte mimo meze výkonu uvedené v technických údajích.
- Na produktu neprovádějte žádné změny. Ztratíte tím jakékoli nároky na záruční plnění.
- Výrobek není hračka. Čištění a údržbu dětmi provádějte pouze pod dozorem dospělé osoby.
- Tento výrobek, stejně jako všechny elektrické produkty, nepatří do dětských rukou!
- Obalový materiál likvidujte ihned podle platných místních předpisů o likvidaci.
- Výrobek smí být provozován výhradně v napájecí síti, jak je popsáno na typovém štítku.
- Před montáží zkontrolujte, zda je zeď, na kterou chcete přístroj instalovat, vhodná z hlediska hmotnosti zařízení. Ujistěte se, že se na místě montáže ve zdi nenacházejí elektrické kabely, plynové nebo vodovodní potrubí nebo jiná vedení.
- Elektrické vodiče mezi výrobkem a povrchem se nikdy nesmí skřípnout nebo překroutit.
- Pokud výrobek instalujete na kovový povrch, musí být tento povrch připojen k ochrannému vodiči nebo k potenciálovému vyrovnání instalace.
- Výrobek používejte pouze v mírných klimatických podmínkách.
- Výrobek nepoužívejte na místech, kde je používání elektronických zařízení zakázáno.
- Kabel neohýbejte a nelámejte.
- Nepokoušejte se výrobek sami ošetřovat nebo opravovat. Veškeré úkony údržby přenechejte příslušnému odbornému personálu.

## 1. Vysvětlení symbolů v označení produktu

	<b>Elektrické zařízení třídy ochrany II.</b> Ochrana před zasažením elektrickým proudem díky zesílené nebo dvojitě izolaci dílů pod napětím.
	Výrobek používejte jen se střídavým proudem.
	<b>Nelze ztlumit.</b> Svítilno není určeno pro použití s běžně dostupnými stmívači.
	Připojení výrobku smí provést pouze kvalifikovaný elektrikář, který dodržuje předpisy platné v dané zemi a předpisy místního dodavatele elektřiny. Současně musí mít znalosti týkající se míst instalace, požární ochrany a elektrické instalace.

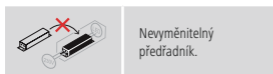

Nevyměnitelný předřadník.

## 1. Vysvětlení výstražných symbolů a pokynů

### Nebezpečí zásahu elektrickým proudem



Tento symbol upozorňuje na nebezpečí při dotyku neizolovaných částí výrobku, které by mohly vést k nebezpečné napětí o takové síle, že hrozí nebezpečí poranění elektrickým proudem.



- V případě viditelného poškození výrobek již dále nepoužívejte
- Po připojení nesmí být vidět žádná holá místa
- Výrobek je určen pro soukromé, nevýdělečné použití.
- Výrobek nepoužívejte na místech, kde je používání elektronických zařízení zakázáno.
- Obalový materiál udržujte bezpodmínečně mimo dosah dětí, hrozí nebezpečí udušení.
- Výrobek nikdy neinstalujte na místech, pod kterými by se mohly nacházet osoby.
- Před instalací a použitím produktu dbejte platných předpisů a ochrany dat.
- Respektujte osobní a majetková práva ostatních osob. Nepořizujte pomocí kamery nahrávky jiných osob.
- Při nahrávání respektujte právo na vlastní podobiznu a mluvené slovo.

#### 4. Technické údaje

<b>Zdroj napájení</b>	230 V
<b>Frekvenční pásmo</b>	2,4 GHz
<b>Maximální vyzařovaný vysílací výkon</b>	< 100 mW

#### 5. Uvedení do provozu a provoz

##### Výstraha



- Pozor, svítidla (také LED) se mohou zahřát na vysokou teplotu a mohou být horká. Než se žárovky dotknete, nechte je vždy několik minut vychladnout.
- Provoz zařízení je povolen výhradně v 230 V, 50 Hz síti střídavého napětí. Práce na 230 V síti smí provádět jen kvalifikovaný elektrikář, který vlastní certifikát vydaný ve Vaší zemi. Přitom je třeba dodržovat platné předpisy pro prevenci úrazů.
- Abyste zabránili zásahu elektrickým proudem, odpojte od zařízení napětí (vypněte pojistkový automat). V případě nedodržení pokynů k instalaci může dojít k požáru nebo k jinému nebezpečí.

##### Nebezpečí zásahu elektrickým proudem



Výrobek neotvírejte a v případě poškození již dále nepoužívejte, např. při vzniku kouře, zápachu nebo hlasitých zvuků. Ihned se obraťte na prodejce nebo odborný servis (viz bod Servis a podpora).

##### Upozornění

Pouze kvalifikovaný pracovník smí vyměnit světelný zdroj (pouze LED).



##### Výstraha

Nikdy se nedívejte přímo do světelného zdroje nebo nemířte světelný paprsek přímo do očí jiných osob nebo zvířat. Hrozí poškození zraku!



##### Upozornění

Toto svítidlo obsahuje jeden světelný zdroj třídy energetické účinnosti "F".



#### 6. Montáž

- Vypněte pojistku (pojistková skříň) místnosti, ve kterém chcete instalovat svítidlo.
  - Pomocí vhodného měřicího zařízení (např. multimetr) zkontrolujte, zda jsou všechny vodiče bez napětí.
1. Protrhněte perforovaný otvor gumové průchodky v desce, abyste mohli protáhnout kabel jako na obrázku 2.
  2. Upevněte desku s pomocí dodaných šroubů a hmoždinek na určené místo na stěně. (Obrázek 2)
  3. Připojte kabely ke svorkovnici na výrobku. Viz obrázek 3.
  4. Namontujte kameru na předtím namontovanou desku na stěně. Použijte k tomu 2 krátké šrouby a otvory následně zakryjte pomocí dodaných gumových ucpávek.
  5. Pojistku zase zapněte.

## Takhle jednoduché to je:

### Stažení aplikace

- Stáhněte si aplikaci **Hama Smart Home (Solution)** z obchodu Apple App Store nebo Google Play.
- Spusťte aplikaci Hama Smart Home (Solution)
- Jako první uživatelé se musíte zaregistrovat a založit si nový účet. Pokud už účet máte, přihlaste se svými přístupovými údaji.
- Postupujte podle pokynů v aplikaci.

### Upozornění



Podrobný popis  
**Aplikaci Hama Smart Home (Solution)**  
a plný rozsah funkcí naleznete  
v našem průvodci aplikací:



[www.hama.com](http://www.hama.com) ⇒ číslo výrobku ⇒ Downloads  
⇒ Návod k obsluze aplikace

### Upozornění: Párování/Spuštění



Nejprve odstraňte gumovou ochranu na zadní straně kamery. Nyní stiskněte tlačítko Reset, až se ozve signální tón. Kamera provede tovární reset. Jakmile začne LED dioda červeně/modře blikat, můžete spustit párování.

## 6. Údržba a čištění

### Upozornění



Před čištěním a při delším nepoužívání odpojte výrobek od sítě.

- Čistěte tento výrobek pouze lehkým hadříkem nepouštějícím vlákna a nepoužívejte agresivní čisticí prostředky.
- Dbejte na to, aby do výrobku nevnikla žádná voda.

## 7. Vyloučení záruky

Společnost Hama GmbH & Co KG nepřebírá žádnou odpovědnost nebo záruku za škody vzniklé neodbornou instalací, montáží a neodborným použitím výrobku nebo nedodržováním návodu k použití a/nebo bezpečnostních pokynů.

## 8. Pokyny k likvidaci

### Upozornění k životnímu prostředí:



Evropská směrnice 2012/19/EU a 2006/66/EG ustanovuje následující:

Elektrická a elektronická zařízení a rovněž baterie se nesmí vyhazovat do domovního odpadu. Spotřebitel

má zákonnou povinnost odevzdat elektrická a elektronická zařízení a rovněž baterie po skončení jejich životnosti na k tomu zřízené, veřejné sběrné místo nebo vrátit prodejci. Podrobnosti k tomuto upravují příslušné regionální zákony. Symbol na výrobku, návodu k použití nebo obalu na toto ustanovení odkazuje. Recyklací a jinými způsoby užitkování přispíváte k ochraně životního prostředí.

## 9. Informace o vysokofrekvenčním záření

Toto zařízení splňuje požadavky EU na omezení expozice obyvatelstva elektromagnetickým polím prostřednictvím ochrany zdraví.

Zařízení odpovídá vysokofrekvenčním specifikacím, pokud se používá ve vzdálenosti 20 cm od těla.

## 10. Prohlášení o shodě



Tímto Hama GmbH & Co KG prohlašuje, že typ rádiového zařízení [00176614] je v souladu se směrnicí 2014/53/EU. Úplné

znění EU prohlášení o shodě je k dispozici na této internetové adrese:

[www.hama.com](http://www.hama.com) -> 00176614 -> Downloads.

## Dôležité upozornenie – stručný návod:



- Toto je stručný návod, ktorý vám poskytne najdôležitejšie základné informácie, ako sú bezpečnostné pokyny a uvedenie vášho výrobku do prevádzky.
- Úplný dlhý **návod** je k dispozícii na tejto internetovej adrese:  
**www.hama.com -> 00176614 -> Downloads**
- Uložte si vo svojom počítači tento dlhý návod na opakované otváranie a podľa možnosti si ho vytlačte.

## Výstraha



Tento symbol označuje bezpečnostné upozornenia, ktoré poukazujú na určité riziká a nebezpečenstvá.

## Upozornenie



Tento symbol označuje dodatočné informácie alebo dôležité poznámky.

## 1. Vysvetlenie symbolov označenia výrobku



### Elektrické zariadenie triedy ochrany II.

Ochrana pred elektrickým prúdom zosilnenou alebo dvojistou izoláciou častí pod napätím.



Výrobok napojte iba na striedavý prúd.



### Bez možnosti stmievania.

Svetlo nepoužívajte s bežným stmievačom.



Výrobok môže zapojiť len kvalifikovaný elektrikár, ktorý dodržiava zaužívané miestne predpisy a predpisy miestnych dodávateľov elektrickej energie a má znalosti o miestach montáže, protipožiarnej ochrane a elektrických inštaláciách.



Nevymeniteľný predradený prístroj.

## 1. Vysvetlenie výstražných symbolov a upozornení

### Nebezpečenstvo zásahu elektrickým prúdom



Tento symbol upozorňuje na nebezpečenstvo dotyku neizolovaných častí výrobku, ktoré sú eventuality pod takým vysokým nebezpečným napätím, že hrozí nebezpečenstvo elektrického zásahu.

## 2. Obsah balenia

- 1 Wifi Floodlight kamera
- 1 montážna súprava
- 1 stručný návod

## 3. Bezpečnostné upozornenia

- Tento výrobok je určený na súkromné použitie v domácnosti, nie je určený na komerčné použitie.
- Výrobok používajte iba na účel, pre ktorý je určený.
- Výrobok chráňte pred pádmi a nevystavujte ho silným otrasom.
- Výrobok nepoužívajte mimo výkonnostných limitov uvedených v technických údajoch.
- Na výrobku nevykonávajte žiadne zmeny. Stratíte tým nároky na záruku.
- Výrobok nie je hračka. Čistenie a údržbu smú deti vykonávať iba pod dohľadom dospelých osôb.
- Tento výrobok nepatrí do rúk deťom, rovnako ako všetky elektrické výrobky!
- Obalový materiál hneď zlikvidujte podľa platných miestnych predpisov o likvidácii.
- Výrobok smie byť prevádzkovaný výhradne v napájacej sieti, ako je popísané na typovom štítku.
- Pred montážou skontrolujte, či je stena, na ktorú chcete výrobok namontovať, vhodná z hľadiska jeho hmotnosti. Ubezpečte sa, že sa v mieste montáže na stene nenachádzajú elektrické káble, plynové alebo vodovodné potrubie ani iné vedenia.
- Elektrické vedenie nesmie byť zaseknuté ani pretočené medzi výrobkom a povrchom.
- Ak je výrobok umiestnený na kovovom povrchu, musí byť povrch spojený s ochranným vodičom alebo vodičom na vyrovnanie potenciálov v inštalácii.
- Výrobok používajte len v miernych klimatických podmienkach.
- Výrobok nepoužívajte na miestach, kde je používanie elektronických zariadení zakázané.
- Kábel nezalamujte a neprítlačajte.

- Nesnažte sa sami robiť na výrobku údržbu alebo opravy. Akékoľvek práce na údržbe prenechajte príslušnému odbornému personálu.
- V prípade viditeľného poškodenia výrobok ďalej nepoužívajte
- Po pripojení nesmú byť viditeľné žiadne lesklé miesta
- Tento výrobok je určený na súkromné použitie v domácnosti, nie je určený na komerčné použitie.
- Výrobok nepoužívajte na miestach, kde je používanie elektronických zariadení zakázané.
- Obalový materiál odložte mimo dosahu detí, hrozí riziko zadusenía.
- Výrobok nemontujte na miesta, pod ktorými by sa mohli nachádzať osoby.
- Pred inštaláciou a použitím výrobku si prečítajte platné predpisy o ochrane osobných údajov.
- Rešpektujte osobné a vlastnícke práva iných osôb. Kamerou nerobte záznamy iných osôb.
- Pri záznamoch rešpektujte právo na vlastnú podobu a hovorené slovo.

#### 4. Technické údaje

<b>Zdroj prúdu</b>	230 V
<b>Frekvenčné pásmo</b>	2,4 GHz
<b>Vyžarovaný maximálny prenosový výkon</b>	< 100 mW

#### 5. Uvedenie do používania a používanie

##### Výstraha



- Pozor, svetlá (taktiež LED) sa môžu zahriať na vysokú teplotu a môžu byť horúce. Svetlo nechajte vždy niekoľko minút vychladnúť, než sa ho dotknete.
- Prevádzka zariadenia je možná len v sieti striedavého napätia 230 V a 50 Hz. Práce na 230 V sieti smú vykonávať iba elektrikári certifikovaní v danej krajine. Je pritom potrebné dodržať predpisy o bezpečnosti a ochrane zdravia pri práci.
- Aby ste predišli zásahu elektrickým prúdom na zariadení, vypnite sieťové napätie (odpojte samočinnú poistku). Nedodržaním inštaláčnych pokynov môže vzniknúť požiar alebo iné nebezpečenstvo.

#### Nebezpečenstvo zásahu elektrickým prúdom



Výrobok neotvárajte a v prípade poškodenia ho ďalej nepoužívajte, napr. pri vzniku dymu, zápachu alebo hlasných zvukov. Ihneď sa obráťte na predajcu alebo odborný servis (viď bod Servis a podpora).

#### Upozornenie

Svetelný zdroj môže vymeniť len odborník (len LED).



#### Výstraha

Nikdy sa nepozerajte priamo do svetelného zdroja alebo nemierte svetelný lúč priamo do očí iných osôb alebo zvierat. Hrozí poškodenie zraku!



#### Upozornenie

Toto svetidlo obsahuje zdroj svetla triedy energetickej účinnosti "F".



#### 6. Montáž

- Vypnite príslušnú poistku (poistkovú skrinku) miestnosti, v ktorej chcete montovať svetidlo.
  - Skontrolujte beznapätosť vodičov pomocou zodpovedajúceho meracieho prístroja (napr. multimetra).
1. Prelomte vopred perforovaný otvor gumovej priechodky v doske, aby ste mohli prevliecť kábel, ako je na obrázku 2.
  2. Upevnite dosku pomocou dodaných skrutiek a príchytiek na vami zamýšľanú pozíciu na stene. (obrázok 2)
  3. Pripojte vedenia na upínací blok výrobku. Pozri obrázok 3.
  4. Namontujte kameru na dosku, ktorú ste predtým namontovali na stenu. Použite na to 2 krátke skrutky a následne diery uzavrite dodanými gumovými zátkami.
  5. Poistku znovu zapnite.

## Je to také ľahké:

### Stiahnutie aplikácie

- Stiahnite si aplikáciu **Hama Smart Home (Solution)** z Apple App Store alebo Google Play Store.
- Otvorte aplikáciu Hama Smart Home (Solution)
- Pri prvom použití sa musíte zaregistrovať a vytvoriť nový účet. V prípade, že už máte založený účet, prihláste sa so svojimi prístupovými údajmi.
- Rieďte sa pokynmi v aplikácii.

### Upozornenie

Podrobný opis aplikácie **Hama Smart Home (Solution)** a plný rozsah funkcií nájdete v našom sprievodcovi aplikáciou na:



[www.hama.com](http://www.hama.com) ⇒ tovarové číslo ⇒ Downloads  
⇒ Návod na obsluhu aplikácie

### Upozornenie: Reštart párovania

Najskôr odstráňte gumovú ochranu na zadnej strane kamery. Teraz stlačte tlačidlo reset, kým nezazníte zvukový signál. Kamera vykoná reset na výrobné nastavenia. Keď začne LED blikaf načerveno/namodro, môžete spustiť ďalší pokus o párovanie.

## 6. Údržba a starostlivosť

### Upozornenie

Pred čistením a v prípade dlhšieho nepoužívania odpojte výrobok od siete.

- Na čistenie tohto výrobku používajte len navlhčenú utierku, ktorá nepúšťa vlákna a nepoužívajte žiadne agresívne čistiace prostriedky.
- Dávajte pozor na to, aby do výrobku nevnikla voda.

## 7. Vylúčenie zodpovednosti

Hama GmbH & Co KG nepreberá žiadnu zodpovednosť a neposkytuje záruky za škody vyplývajúce z neodbornej inštalácie, montáže alebo neodborného používania výrobku alebo z nerešpektovania návodu na obsluhu a/alebo bezpečnostných upozornení.

## 8. Pokyny pre likvidáciu

### Upozornenie k ochrane životného prostredia:



Európska smernica 2012/19/EU a 2006/66/EG stanovuje: Elektrické a elektronické zariadenia, rovnako ako batérie, sa nesmú vyhadzovať do komunálneho odpadu.

Spotrebiteľ je zo zákona povinný zlikvidovať elektrické a elektronické zariadenia a batérie na konci ich životnosti na miestach, ktoré boli na to zriadené, na verejných zberných miestach alebo ich vrátiť na predajné miesto. Podrobnosti k tomu upravuje zákon príslušnej krajiny. Symbol na výrobku, návode na použitie alebo obale poukazuje na tieto ustanovenia. Opätovným využitím alebo inou formou recyklácie starých zariadení/batérií prispievate k ochrane životného prostredia.

## 9. Informácie o expozícii HF

Zariadenie spĺňa požiadavky EÚ o obmedzení expozície obyvateľstva elektromagnetickým poľiam na ochranu zdravia.

Zariadenie zodpovedá špecifikáciám HF (vysoká frekvencia), ak sa používa vo vzdialenosti 20 cm od tela.

## 10. Vyhlásenie o zhode



Hama GmbH & Co KG týmto vyhlasuje, že rádiové zariadenie typu [00176614] je v súlade so smernicou 2014/53/EÚ. Úplné EÚ vyhlásenie o

zhode je k dispozícii na tejto internetovej adrese: [www.hama.com](http://www.hama.com) -> 00176614 -> Downloads.

### Informação importante - Guia rápido:



- Este manual é um guia rápido, que lhe dá as informações básicas mais importantes, como, por exemplo, indicações de segurança e instruções para colocar o seu produto em funcionamento.
- Poderá encontrar a **versão longa do manual de instruções** no seguinte endereço de e-mail: **www.hama.com -> 00176614 -> Downloads**
- Guarde a versão longa do manual de instruções no seu computador para o poder consultar, e, se necessário, para o imprimir.

### 1. Explicação dos símbolos afixados no produto



#### Equipamento elétrico da classe de proteção II.

Proteção contra choques elétricos por meio de isolamento reforçado ou duplo de peças sob tensão.



O produto só pode ser utilizado com corrente alternada.



#### Sem redução progressiva da intensidade.

A lâmpada não é adequada para uma utilização com um regulador de potência convencional.



O produto só pode ser ligado por um electricista devidamente credenciado, que cumpra os regulamentos e normas em vigor no país e da empresa local abastecedora de energia, e que disponha dos conhecimentos necessários sobre locais de montagem, proteção contra incêndios e instalação elétrica.



Balastro não substituível.

### 1. Explicação dos símbolos de aviso e das observações

#### Perigo de choque elétrico



Este símbolo chama a atenção para o perigo de toque em partes não isoladas do produto que podem ser condutoras de uma tensão perigosa e apresentar, assim, perigo de choque elétrico.

#### Aviso



Este símbolo é utilizado para identificar informações de segurança ou para chamar a atenção para perigos e riscos especiais.

#### Observação



Este símbolo é utilizado para identificar informações de segurança adicionais ou para assinalar observações importantes.

### 2. Conteúdo da embalagem

- 1 câmara WiFi Floodlight
- 1 conjunto de montagem
- 1 guia rápido

### 3. Indicações de segurança

- O produto está previsto apenas para a utilização privada e não comercial.
- Utilize o produto exclusivamente para o fim a que se destina.
- Nunca deixe cair o produto, nem o submeta a choques fortes.
- Nunca utilize o produto fora dos limites de desempenho indicados nos dados técnicos.
- Nunca introduza alterações no produto. Se o fizer, a garantia deixará de ser válida.
- As crianças não devem brincar com o produto. A limpeza e a manutenção por parte do utilizador não devem ser realizadas por crianças sem supervisão.
- Tal como qualquer outro dispositivo elétrico, este produto não pode ser manuseado por crianças!
- Elimine imediatamente o material da embalagem em conformidade com as normas locais aplicáveis.
- O produto só pode ser ligado a uma rede de alimentação em conformidade com o descrito na placa de características.
- Antes da montagem, verifique se a parede está apta a suportar o peso do relógio e certifique-se de que, no local de montagem na parede, não existam cabos elétricos, canos de água, tubos de gás ou outras tubagens.

- Nunca devem ser entalados ou dobrados cabos elétricos entre o produto e a superfície.
- Sempre que o produto for instalado numa superfície de metal, esta tem de estar ligada à ligação à terra de segurança ou ao cabo de ligação equipotencial da instalação.
- Utilize o produto sempre só em condições climáticas moderadas.
- Nunca utilize o produto em áreas em que não sejam permitidos dispositivos eletrónicos.
- Não dobre nem esmague o cabo.
- Nunca tente manter ou reparar o produto. Qualquer trabalho de manutenção deve ser executado por técnicos especializados.
- Não utilize o produto se este apresentar danos visíveis
- Depois da ligação não podem ficar visíveis quaisquer zonas sem proteção
- O produto está previsto apenas para a utilização privada e não comercial.
- Nunca utilize o produto em áreas em que não sejam permitidos dispositivos eletrónicos.
- Mantenha o material da embalagem fora do alcance de crianças. Perigo de asfixia.
- Não monte o produto em locais sob os quais possam ficar pessoas.
- Antes de instalar e utilizar o produto, observe as disposições da proteção de dados em vigor.
- Respeite os direitos de propriedade e de privacidade de terceiros. Não realize gravações de outras pessoas com a câmara.
- A realizar gravações, respeite o direito à imagem e à palavra falada.

#### 4. Dados técnicos

<b>Alimentação de energia</b>	230 V
<b>Banda de frequência</b>	2,4 GHz
<b>Potência máxima transmitida</b>	< 100 mW

#### 5. Colocação em funcionamento e operação

##### Aviso



- Tenha em atenção que as lâmpadas (mesmo as lâmpadas LED) atingem temperaturas elevadas e podem estar quentes. Deixe sempre a lâmpada arrefecer durante alguns minutos antes de tocar nela.

- Só é permitida a operação do produto com uma rede de tensão alternada de 230 V 50 Hz. Os trabalhos em redes de 230 V só podem ser realizados por um electricista devidamente credenciado no país onde a montagem vai ter lugar. Durante a realização desses trabalhos têm de ser cumpridas as normas de prevenção de acidentes em vigor.
- Para evitar um choque elétrico no produto, coloque a tensão de rede sem tensão (desligue o corta-circuitos automático). O incumprimento das instruções de instalação pode provocar incêndios ou outros perigos.

#### Perigo de choque elétrico



Não abra o produto nem o utilize se estiver danificado, produzir fumo, emitir cheiros ou ruídos altos. Contacte imediatamente o seu fornecedor ou o nosso serviço de apoio ao cliente (ver secção "Contactos e apoio técnico").

#### Observação



Substituição por pessoal técnico  
Fonte de luz (apenas LED).



#### Aviso



Nunca olhe diretamente para a fonte de luz, nem direcione o feixe de luz diretamente para os olhos de outras pessoas ou de animais. Podem ocorrer lesões oculares!



#### Observação



Esta luz contém uma fonte de luz da classe de eficiência energética "F".

#### 6. Montagem

- Desligue o fusível (quadro elétrico) correspondente ao compartimento em que pretende montar a luz.
  - Com um aparelho de medida adequado (como, por exemplo, um multímetro), certifique-se de que os fios não estão sob carga.
1. Rompa a abertura pré-perfurada do bico de borracha na placa, para enfiar o cabo tal como ilustrado na figura 2.

- Fixe a placa à parede, na posição pretendida, por meio dos parafusos e buchas fornecidos. (Figura 2)
- Conecte os cabos ao bloco de terminais do produto. Ver figura 3.
- Instale a câmara na placa previamente montada na parede. Utilize, para o efeito, os 2 parafusos curtos e tape de seguida os furos com as tampas de borracha fornecidas.
- Ligue novamente o fusível.

### Não podia ser mais simples:

#### Descarregar a app

- Descarregue a app **Hama Smart Home (Solution)** da Apple App Store ou da Google Play Store.
- Abra a app Hama Smart Home (Solution)
- Da primeira vez que abrir a app, tem de se registar e de criar uma conta. Se já tiver uma conta, inicie sessão com os seus dados de acesso.
- Siga as instruções dadas na própria app.

#### Observação



Encontrará uma descrição detalhada da **App Hama Smart Home (Solution)** e poderá ver todas as suas funções no nosso guia da app, em:



[www.hama.com](http://www.hama.com) ⇒ Número de artigo  
⇒ Downloads  
⇒ Manual de instruções da app

#### Observação: Reiniciar o emparelhamento



Primeiro, remova a proteção de borracha na parte de trás da câmara. Prima agora o botão de reset até ouvir um sinal. A câmara executa um reset de fábrica. Assim que o LED começar a piscar em vermelho/azul, pode iniciar uma nova tentativa de emparelhamento.

### 6. Manutenção e conservação

#### Observação



Antes de limpar o seu produto, e quando não o for utilizar por um período prolongado, desligue-o sempre da alimentação elétrica/corrente.

- Limpe o produto apenas com um pano sem pelos ligeiramente humedecido e não utilize produtos de limpeza agressivos.
- Certifique-se de que não penetre água no produto.

### 7. Exclusão de responsabilidade

A Hama GmbH & Co KG declina toda e qualquer responsabilidade ou garantia por danos decorrentes da instalação, da montagem ou do manuseamento incorretos do produto e/ou do incumprimento das instruções de utilização e/ou das informações de segurança.

### 8. Indicações de eliminação

#### Observação sobre a proteção ambiental:



Após a transposição das Diretivas Comunitárias 2012/19/EU e 2006/66/CE para a legislação nacional, aplica-se o seguinte:

Os dispositivos e equipamentos elétricos e eletrónicos, bem como as pilhas e baterias, não podem ser eliminados juntamente com o lixo doméstico. Os consumidores estão obrigados por lei a depositar os dispositivo e equipamentos elétricos e eletrónicos, bem como as pilhas e as baterias, no fim das respetivas vidas úteis, em locais públicos específicos para este efeito ou a entregá-los no ponto de venda. Os detalhes deste processo estão estipulados nas leis dos respetivos países. Este símbolo no produto, no manual de instruções ou na embalagem indica que o produto está sujeito a estes regulamentos. Ao possibilitar a reciclagem e a reutilização dos materiais dos seus aparelhos/baterias velhos, está a fazer uma enorme contribuição para a proteção do ambiente.

### 9. Informação sobre a exposição a RF

Este produto satisfaz os requisitos da UE de garantia de proteção da saúde pública limitando a exposição do público aos campos eletromagnéticos. Desde que utilizado a uma distância de 20 cm do corpo, o produto corresponde às especificações relativas a RF.

### 10. Declaração de conformidade



A Hama GmbH & Co KG declara por esta via que o equipamento de rádio do tipo [00176614] está em conformidade com a Diretiva 2014/53/UE. O texto integral da declaração de conformidade está disponível no seguinte endereço de Internet:  
[www.hama.com](http://www.hama.com) -> 00176614 -> Downloads.



**Viktig information - snabbinstruktion:**

- Detta är en snabbinstruktion som innehåller den viktigaste informationen som säkerhetsanvisningar och hur du kommer igång med din produkt.
- Den **fullständiga bruksanvisningen** finns på följande webbadress:  
**www.hama.com -> 00176614 -> Downloads**
- Spara den fullständiga bruksanvisningen i din dator så att du kan titta i den, och skriv ut den om du behöver det.

**Varning**

Används för att markera säkerhetsanvisningar eller för att rikta uppmärksamheten mot speciella faror och risker.

**Information**

Används för att markera ytterligare information eller viktig information.

**1. Förklaring av symbolerna på produktmärkningen**

	<b>Elektrisk apparat i skyddsklass II.</b> Skydd mot elstötar genom förstärkt eller dubbel isolering av spänningsförande delar.
	Produkten är endast avsedd för växelström.
	<b>Ej dimbar.</b> Lampan är inte avsedd att användas med vanliga dimrar.
	Produkten får endast anslutas av en behörig elektriker som har kännedom om de nationella föreskrifterna och de lokala energiförsörjningsföretagen samt kunskap om monteringsplatser, brandskydd och elinstallationer.

	Icke utbytbar förkopplingsdon.
--	--------------------------------

**1. Förklaring av varningssymboler och hänvisningar****Fara för elektrisk stöt**

Denna symbol hänvisar till fara vid beröring av oisolerade produktdelar som kan ha en så pass hög spänning att det finns risk för elektrisk stöt.

**2. Förpackningens innehåll**

- 1 Wifi Floodlight kamera
- 1 monteringsatts
- 1 snabbstartguide

**3. Säkerhetsanvisningar**

- Produkten är avsedd för privat bruk, inte yrkesmässig användning.
- Använd endast produkten för det avsedda ändamålet.
- Tappa inte produkten och utsätt den inte för kraftiga vibrationer.
- Använd inte produkten utöver de kapacitetsgränser som anges i tekniska data.
- Gör inga förändringar på produkten. Då förlorar du alla garantianspråk.
- Barn får inte leka med apparaten. Rengöring och skötsel genom användaren får inte göras av barn utan uppsikt.
- Precis som alla elektriska apparater ska även denna förvaras utom räckhåll för barn!
- Återvinn förpackningsmaterialet direkt enligt de lokala återvinningsbestämmelserna.
- Produkten får bara användas med en strömförsörjning enligt beskrivningen på typskylten.
- Innan du påbörjar monteringen ska du kontrollera att väggen du valt klarar av viktbelastningen och övertyga dig om att det inte finns el-, gas- eller andra ledningar och vattenrör i väggen där du avser att montera.
- Elledningar får aldrig klämmas eller vridas mellan produkten och ytan.
- Om produkten fästs i en metallyta måste den vara ansluten till elnätets skyddsjord eller potentialutjämningsledare.
- Använd endast produkten under normala väderförhållanden.
- Använd inte produkten inom områden där elektroniska apparater inte är tillåtna.
- Kabeln får inte klämmas eller bockas.
- Försök inte serva eller reparera produkten själv. Överlåt allt servicearbete till behörig fackpersonal.

- Fortsätt inte använda produkten om den har uppenbara skador
- Inga blanka ställen får synas efter det att kabeln har anslutits
- Produkten är avsedd för privat bruk, inte yrkesmässig användning.
- Använd inte produkten inom områden där elektroniska apparater inte är tillåtna.
- Det är viktigt att barn hålls borta från förpackningsmaterialet. Det finns risk för kvävning.
- Montera inte produkten på platser som personer kan uppehålla sig under.
- Observera gällande dataskyddsbestämmelser innan produkten installeras och används.
- Respektera andra människors integritet och egendom. Fotografera inga andra personer med kameran.
- Ta vid fotografering hänsyn till rättigheterna rörande egna bilder och muntliga framställningar.

#### 4. Tekniska data

<b>Strömförsörjning</b>	230 V
<b>Frekvensband</b>	2,4 GHz
<b>Max. sändareffekt</b>	< 100 mW

#### 5. Första start och användning

##### Varning



- Tänk på att lampor (även lysdioder) kan utveckla höga temperaturer och vara mycket varma. Låt alltid lampan svalna i några minuter innan du vidrör den.
- Produkten får endast anslutas till 230 V 50 Hz växelspanning. Arbete på 230 V-nätet får endast utföras av elektriker som är behörig i ditt land. Observera därvid gällande föreskrifter om skydd mot olycksfall.
- Bryt nätpänningen för att undvika elektrisk stöt (slå ifrån automatsäkring). Brand eller andra faror kan uppstå om installationsanvisningarna inte följs.

##### Fara för elektrisk stöt



Öppna inte produkten och använd den inte mer om den är skadad eller om det ryker, luktar eller hörs höga ljud. Kontakta omgående inköpsstället eller vår serviceavdelning (se punkten Service och support).

##### Information

Ljuskällan kan bytas ut av en fackman (endast LED).



##### Varning



Titta aldrig direkt in i ljuskällan och rikta inte ljusstrålen direkt mot andra persons eller djurs ögon. Risk för ögonskador föreligger!



##### Information

Denna armatur innehåller en ljuskälla av energieffektivitetsklass "F".



#### 6. Montering

- Slå ifrån motsvarande säkring (säkringslåda) i det rum där du ska montera armaturen.
  - Kontrollera att kablarna är spänningsfria med hjälp av en lämpligt mätinstrument (t.ex. multimeter).
1. Bryt loss den förberedade öppningen i gummigenomföringen i plattan för att dra kablarna genom den som visas i bild 2.
  2. Fäst plattan på väggen i den position du tänkt dig med hjälp av de medföljande skruvarna och pluggarna. (Bild 2)
  3. Anslut sladdarna till produktens anslutningsplint. Se bild 3.
  4. Montera kameran på den tidigare monterade plattan på väggen. Använd de två korta skruvarna och förslut sedan hålen med de medföljande gummipropparna.
  5. Slå på säkringarna igen.

## Så här enkelt är det:

### Ladda ned appen

- Ladda ned appen **Hama Smart Home (Solution)** från Apple App Store eller Google Play.
- Öppna appen Hama Smart Home (Solution)
- Vid den första användningen måste du registrera dig och skapa ett nytt konto. Om du redan har ett konto loggar du in med dina inloggningsuppgifter.
- Följ instruktionerna i appen.

### Information

En utförlig beskrivning av **Hama Smart Home (Solution) App** och alla funktionerna hittar du i vår appguide under:



[www.hama.com](http://www.hama.com) ⇒ Artikelnummer ⇒ Downloads  
⇒ Bruksanvisning för appen

### Information: Parning återstart

Ta först bort gummiskyddet på kamerans baksida. Tryck nu på återställningsknappen tills du hör en signalton. Kameran utför en fabriksåterställning. Så snart lysdioden börjar blinka rött/blått kan du göra ett nytt försök till parning.

## 6. Service och skötsel

### Information

Koppla bort produkten från nätet innan du rengör den och om du inte ska använda den under en längre tid.

- Använd endast en luddfri, lätt fuktad trasa för att rengöra produkten och använd inga aggressiva rengöringsmedel.
- Se till att det inte kommer in vatten i produkten.

## 7. Garantifriskrivning

Hama GmbH & Co KG övertar ingen form av ansvar eller garanti för skador som beror på felaktig installation, montering och felaktig produktanvändning eller på att bruksanvisningen och/eller säkerhetsinformationen inte följs.

## 8. Information om avfallshantering

### Information om miljöskydd:



Efter implementeringen av EU-direktiv 2012/19/EU och 2006/66/EG i den nationella lagstiftningen gäller följande:

Elektriska och elektroniska apparater samt batterier får inte kastas i hushållssoporna. Konsumenter är skyldiga att återlämna elektriska och elektroniska apparater samt batterier vid slutet av dess livslängd till, för detta ändamål, offentliga uppsamlingsplatser. Detaljer för detta regleras i den nationella lagstiftningen i respektive land. Denna symbol på produkten, bruksanvisningen eller på förpackningen visar att produkten omfattas av denna bestämmelse. Genom återvinning och återanvändning av gamla apparater och batterier ger du ett viktigt bidrag till att skydda vår miljö.

## 9. Information om HF-exponering

Denna apparat uppfyller EU-kraven på begränsning av befolkningens exponering för elektromagnetiska fält genom hälsoskydd. Apparaten motsvarar HF-specifikationerna om den är på 20 cm avstånd från kroppen.

## 10. Försäkran om överensstämmelse



Härmed försäkras Hama GmbH & Co KG, att denna typ av radioutrustning [00176614] överensstämmer med direktiv 2014/53/EU. Den fullständiga

texten till EU-försäkran om överensstämmelse finns på följande webbadress:

[www.hama.com](http://www.hama.com) -> 00176614 -> Downloads.

**Важное указание — краткое руководство:**



- Это краткое руководство содержит основную информацию: указания по технике безопасности и вводу изделия в эксплуатацию.
- С полным текстом подробного **руководства по эксплуатации** можно ознакомиться здесь:  
[www.hama.com](http://www.hama.com) -> 00176614 -> Downloads
- Сохраните данное руководство по эксплуатации для просмотра на вашем компьютере и по возможности распечатайте его.

**1. Пояснения к обозначениям маркировки изделия**

	<p><b>Электрическое устройство, класс защиты II.</b> Защита от электроудара благодаря усиленной или двойной изоляции токопроводящих деталей.</p>
	<p>Изделие использовать только с переменным током.</p>
	<p><b>Без регулировки яркости.</b> Лампа не предназначена для использования со стандартным регулятором освещенности.</p>
	<p>Подключение изделия должно проводиться только профессиональным электриком, соблюдающим предписания страны и местных энергоснабжающих организаций, а также имеющего знания о местах монтажа, противопожарной безопасности и установке электрооборудования.</p>
	<p>Пусковое устройство не подлежит замене.</p>

**1. Пояснения к предупреждающим знакам и указаниям**

**Опасность поражения электрическим током**



Данный символ указывает на опасность соприкосновения с неизолированными частями изделия под напряжением, которое может привести к поражению электрическим током.

**Предупреждение**



Используется для обозначения указаний по технике безопасности или для акцентирования внимания на особых опасностях и рисках.

**Примечание**



Используется для дополнительного обозначения информации или важных указаний.

**2. Комплект поставки**

- 1 Wi-Fi-камера Floodlight
- 1 монтажный набор
- 1 руководство по быстрому запуску

**3. Указания по технике безопасности**

- Изделие предназначено только для домашнего некоммерческого применения.
- Используйте изделие исключительно в предусмотренных целях.
- Избегайте падения изделия и не подвергайте его сильным вибрациям.
- При использовании изделия не допускайте превышения предела мощности, указанного в технических характеристиках.
- Не вносите в изделие конструктивные изменения. В результате этого любые гарантийные обязательства теряют свою силу.
- Не разрешать детям играть с прибором. Детям запрещается выполнять очистку и техническое обслуживание прибора без присмотра взрослых.
- Данное изделие, как и все электрические приборы, следует беречь от детей!
- Сразу утилизируйте упаковочный материал согласно действующим местным предписаниям по утилизации.
- Необходимо соблюдать требования к источнику питания, указанные на табличке электротехнического изделия.

- Перед установкой проверьте пригодность стены для веса, который будет прикреплен, и убедитесь, что в стене на месте монтажа нет электрической проводки, водопровода, газопровода и других коммуникаций.
- Электропроводка ни в коем случае не должна зажиматься или перекручиваться между изделием и поверхностью.
- Если изделие устанавливается на металлическую поверхность, оно должно быть связано с защитным проводом или с проводом выравнивания потенциалов установки.
- Используйте изделие только при приемлемых климатических условиях.
- Не применяйте в запретных зонах.
- Не сгибайте и не пережимайте кабель.
- Не пытайтесь самостоятельно выполнять техническое обслуживание или ремонт изделия. Ремонт разрешается производить только квалифицированному персоналу.
- Запрещается эксплуатировать неисправное изделие
- После подключения не должно быть видно мест со снятой изоляцией
- Изделие предназначено только для домашнего некоммерческого применения.
- Не применяйте в запретных зонах.
- Не допускайте детей к упаковочному материалу, существует опасность удушья.
- Запрещается производить монтаж в тех местах, где могут находиться люди.
- Перед установкой и использованием изделия ознакомьтесь с действующими положениями о защите информации.
- Уважайте личные права и права собственности других граждан. Не фотографируйте с помощью камеры других людей.
- При съемке соблюдайте права других лиц на их собственные изображения и произнесенные ими слова.

#### 4. Технические характеристики

Электропитание	230 В
Диапазон частоты	2,4 ГГц
Максимальная излучаемая мощность	< 100 мВт

#### 5. Ввод в эксплуатацию и работа

##### Предупреждение



- Лампы, в том числе светодиодные, могут нагреваться до высоких температур. Подождите несколько минут, пока лампы не остынут, прежде чем прикасаться к ним.
- Изделие разрешено эксплуатировать только от сети переменного тока 230 В 50 Гц. Работы в сети 230 В должны выполняться только сертифицированным в вашей стране специалистом. При этом необходимо соблюдать действующие инструкции по предотвращению несчастных случаев.
- Во избежание поражения электрическим током устройства, отключите сетевое напряжение (выключите автоматический выключатель). В случае несоблюдения указаний по монтажу могут возникнуть пожары или другие опасности.

##### Опасность поражения электрическим током



Не открывайте изделие и прекратите его дальнейшую эксплуатацию в случае повреждения, при наличии дыма, запаха и громких звуков. Обратитесь к продавцу или в службу сервиса (см. пункт о службе сервиса).

##### Примечание



Заменяемый специалистами источник света (только светодиоды).



##### Предупреждение



Ни в коем случае не смотрите на источник света и не направляйте его в глаза людям или животным. Опасность повреждения глаз!



##### Примечание



Этот светильник содержит источник света энергоэффективности класса F.

## 6. Монтаж

- Отключите предохранитель (блок предохранителей) в помещении, в котором собираетесь установить светильник.
  - С помощью специального измерительного прибора (например мультиметра) убедитесь в отсутствии напряжения в проводах.
1. Проколите предварительно перфорированное отверстие резиновой втулки в пластине, чтобы протянуть кабели, как показано на рис. 2.
  2. С помощью входящих в комплект поставки болтов и дюбелей закрепите пластину в требуемом положении на стене. (рис. 2)
  3. Подключите провода к зажимному блоку изделия. См. рис. 3
  4. Установите камеру на предварительно закрепленной пластине на стене. Для этого используйте 2 коротких болта, затем закройте отверстия входящими в комплект поставки резиновыми заглушками.
  5. Снова включите предохранитель.

### Загрузка приложения —

#### это просто

- Скачайте приложение **Hama Smart Home (Solution)** из Apple Store или Google Play.
- Откройте приложение Hama Smart Home (Solution)
- Как новый пользователь вы должны зарегистрироваться и завести новую учетную запись. Если у вас уже есть учетная запись, войдите в систему, используя свои данные доступа.
- Следуйте указаниям приложения.

#### Примечание

Подробное описание мобильного приложения **Hama Smart Home (Solution)** и полного набора его функций см. в нашем справочнике по адресу:



[www.hama.com](http://www.hama.com) ⇒ Номер артикула  
⇒ Downloads

⇒ Руководство по эксплуатации приложения

#### Примечание: повторное сопряжение

Сначала удалите резиновую защиту с обратной стороны камеры. Затем нажмите кнопку сброса (Reset), пока не раздастся сигнал. Камера выполнит сброс. Как только светодиод начнет мигать красным/синим, можно запускать следующую попытку сопряжения.

## 6. Техническое обслуживание и уход

#### Примечание

Перед очисткой и при длительном неиспользовании отключите устройство от сети.

- Очищайте изделие только с помощью слегка влажной безворсовой салфетки; не используйте агрессивные чистящие средства.
- Следите за тем, чтобы в устройство не попадала вода.

## 7. Исключение ответственности

Hama GmbH & Co. KG не несет ответственности за повреждения, возникшие в результате ненадлежащей установки, монтажа и ненадлежащего использования изделия или несоблюдения требований руководства по эксплуатации и/или указаний по технике безопасности.

---

## 8. Указания по утилизации

### Охрана окружающей среды:



момента перехода национального законодательства на европейские нормативы 2012/19/EU и 2006/66/ЕС действует следующее правило:

Утилизация электрических и электронных приборов, а также батарей вместе с бытовым мусором не разрешается. Потребитель по закону обязан утилизировать электрические и электронные приборы, а также батареи по истечении срока их годности в специально предназначенных для этого общественных пунктах сбора или в пункте продаж. Детальная регламентация этих требований осуществляется соответствующим местным законодательством. На необходимость соблюдения данных предписаний указывает особый значок на изделии, инструкции по эксплуатации или упаковке. Сдавая бывшие в употреблении приборы/батареи на переработку, вторичную переработку или на утилизацию в другой форме, вы вносите важный вклад в охрану окружающей среды.

## 9. Информация о воздействии высокой частоты

Данное устройство соответствует требованиям ЕС по ограничению воздействия электромагнитных полей на население с помощью положений по охране здоровья.

Устройство соответствует спецификациям в отношении высокой частоты, если оно используется на расстоянии 20 см от тела.

## 10. Сертификат соответствия



Настоящим компания Hama GmbH & Co KG заявляет, что радиооборудование типа [00176614] отвечает требованиям

директивы 2014/53/ЕС. С полным текстом декларации о соответствии требованиям ЕС можно ознакомиться здесь: [www.hama.com](http://www.hama.com) -> 00176614 -> Downloads.

**Важно указание – Кратко упътване:**

- Това е кратко упътване, което Ви снабдява с най-важната базова информация, като указания за безопасност и пускането в експлоатация на Вашия продукт.
- Цялото **дълго упътване** е налично на следния интернет адрес:  
**www.hama.com -> 00176614 -> Downloads**
- Запомнете дългото упътване на Вашия компютър за справки у по възможност го разпечатайте.

**1. Обяснение на символи на продуктово обозначение****Електрически уред с клас на защита II.**

Защита срещу токов удар чрез усилена или двойна изолация на токопроводящи части.



Продуктът трябва да се използва само с променлив ток.

**Не може да се димира.**

Лампата не е подходяща за използване със стандартен димер.



Продуктът трябва да се свързва само от електроспециалист, който спазва валидните за държавата предписания и тези на местното енергоснабдително предприятие, както и разполага с познания за местата на монтаж, противопожарната защита и електрическата инсталация.



Несменяем баласт.

**1. Обяснение на предупредителни символи и указания****Опасност от токов удар**

Този символ указва опасност при допир с неизолирани части на продукта, които евентуално провеждат опасно напрежение, което е толкова високо, че съществува опасност от токов удар.

**Предупреждение**

Използва се, за да обозначава указание за безопасност или за да насочи вниманието към конкретни опасности и рискове.

**Указание**

Използва се, за да обозначава допълнителна информация или важни указания.

**2. Съдържание на опаковката**

- 1 Wifi Floodlight прожекторна камера
- 1 монтажен комплект
- 1 ръководство за бърз старт

**3. Указания за безопасност**

- Продуктът е предвиден за лична, нестопанска битова употреба.
- Използвайте продукта само за предвидената цел.
- Не позволявайте на продукта да пада и не го излагайте на силни вибрации.
- Не използвайте продукта извън неговите граници на мощността, посочени в техническите данни.
- Не правете промени в уреда. Така ще загубите право на всякакви гаранционни претенции.
- Децата не бива да играят с уреда. Почистването и потребителската поддръжка не бива да се извършват от деца без надзор.
- Подобно на всички електрически продукти, този продукт не бива да попада в ръцете на деца!
- Изхвърлете опаковъчния материал веднага съгласно действащите на място разпоредби за изхвърляне на отпадъци.
- Продуктът може да работи само в захранваща мрежа, каквато е указана на фабричната табелка.



- Преди монтажа проверете пригодността на предвидената стена за теглото, което ще бъде монтирано, и се уверете, че на мястото на монтажа в стената няма електрически кабели, водопроводи, газопроводи или други тръбопроводи.
- Електрическите проводници не трябва никога да се прищипват или усукват между продукта и повърхността.
- Ако продуктът се поставя на метална повърхност, тя трябва да е свързана със защитния проводник или с проводника за изравняване на потенциалите на инсталацията.
- Използвайте продукта само при умерени климатични условия.
- Не използвайте продукта в зони, в които не са разрешени електронни продукти.
- Не пречупвайте и не притискайте кабела.
- Не се опитвайте сами да обслужвате или ремонтирате продукта. Оставете всякаква техническа поддръжка на компетентните специалисти.
- Не продължавайте да използвате продукта, ако той има очевидни повреди.
- След свързването не трябва да се виждат голи участъци
- Продуктът е предвиден за лична, нестопанска битова употреба.
- Не използвайте продукта в зони, в които не са разрешени електронни продукти.
- Задължително дръжте малките деца далече от опаковъчния материал, има опасност от задушаване.
- Не монтирайте продукта на места, под които е възможно да има хора.
- Преди инсталиране и използване на продукта обърнете внимание на валидните правила за защита на личните данни.
- Уважавайте правата за лично пространство и собственост! Не заснемайте с камерата други лица.
- При осъществяването на записи спазвайте правата върху собствена снимка или изречена дума.

#### 4. Технически данни

Електрозахранване	230 V
Честотна лента	2,4 GHz
Максимална излъчвателна мощност	< 100 mW

#### 5. Пускане в действие и работа

##### Предупреждение



- Имайте предвид, че лампите (вкл. LED светлините) могат да развият високи температури и да се нагорещят. Винаги изчакайте няколко минути лампата да изстине, преди да я докоснете.
- Експлоатацията на уреда е допустима единствено с мрежа с променливо напрежение 230 V 50 Hz. Работите по 230-волтова мрежа трябва да се извършват само от сертифициран във Вашата държава електроспециалист. При това трябва да се съблюдават валидните предписания за защита от инциденти.
- За предотвратяване на токов удар на уреда, моля, изключете мрежовото напрежение (изключване на автоматичния прекъсвач). При неспазване на указанията за инсталация могат да възникнат пожари или други опасности.

##### Опасност от токов удар



Не отваряйте продукта и не продължавайте да го използвате при повреди, отделящ се от него дим, образуване на мирис или силни шумове. Обърнете се незабавно към Вашия търговец или нашия сервизен отдел (виж точка Сервиз и съпорт).

##### Указание

Подлежащ на смяна от специалист светлинен източник (само LED).



### Предупреждение



Никога не поглеждайте директно в източника на светлина и не насочвайте светлинния лъч директно към очите на други хора или животни. Съществува опасност за увреждане на очите!

### Указание



Тази лампа съдържа светлинен източник с клас на енергийна ефективност "F".

## 6. Монтаж

- Изключете съответния бушон (табло с бушони) на помещението, в което искате да монтирате лампата.
  - Проверете липсата на напрежение на проводниците с помощта на подходящ измервателен уред (напр. мултиметър).
1. Моля, пробийте предварително перфорирания отвор в гуменото покритие на плочата, за да прокарате кабелите, както е показано на фигура 2.
  2. Моля, закрепете плочата с помощта на включените в доставката винтове и дюбели на предвидената от Вас позиция на стената. (Фигура 2)
  3. Свържете проводниците към клемния блок на продукта. Вж. фигура 3.
  4. Монтирайте камерата към предварително монтираната на стената плоча. За целта използвайте двата къси винта и след това затворете отворите с включените в доставката гумени тапи.
  5. Включете отново Вашия бушон.

### Това става толкова лесно:

#### Изтегляне на приложението

- Изтеглетe приложението **Hama Smart Home (Solution)** от магазините за приложения Apple App Store или Google Play Store.
- Отворете приложението Hama Smart Home (Solution)
- Като първи потребител трябва да се регистрирате и да създадете нов акаунт. Ако вече разполагате с акаунт, влезте с Вашите данни за достъп.
- Следвайте инструкциите в приложението.

### Указание



Подробно описание на **приложението Hama Smart Home (Solution)** и на пълния обхват на функциите ще намерите в нашето ръководство на приложението на адрес:



[www.hama.com](http://www.hama.com) ⇒ Artikelnummer ⇒ Downloads  
⇒ Ръководство за употреба на приложението

### Указание: Рестартиране със сдвояване



Първо отстранете гумената защита на задната страна на камерата. Сега натиснете бутона Reset, докато не прозвучи звук сигнал. Камерата изпълнява фабрично нулиране. Веднага щом светодиодът започне да мига в червено/синьо, можете да стартирате нов опит за сдвояване.

## 6. Техническо обслужване и поддръжка

### Указание



Разединете продукта от мрежата преди почистването и когато няма да се използва за по-дълго време.

- Почиствайте този продукт само с леко навлажнена кърпа без власинки и не използвайте агресивни почистващи препарати.
- Внимавайте да не попада вода в продукта.

## 7. Изключване на отговорност

Hama GmbH & Co KG не поема отговорност или гаранция за повреди, които са резултат от неправилна инсталация, монтаж и употреба на продукта или от неспазване на ръководството за експлоатация и/или на указанията за безопасност.

---

## 8. Указания за изхвърляне

### Указание относно защитата на околната среда:



От момента на прилагането на европейските директиви 2012/19/ЕС и 2006/66/ЕО в националното право на съответните страни важи

следното:

Електрическите и електронните уреди и батериите не бива да се изхвърлят с битовите отпадъци. Потребителят е длъжен по закон да върне електрическите и електронните уреди и батериите в края на техния експлоатационен срок на изградените за целта обществени пунктове за събиране на отпадъци или на търговския обект. Подробностите по въпроса са регламентирани в законодателството на съответната страна. Символът върху продукта, упътването за употреба или опаковката насочва към тези разпоредби. Чрез рециклирането, преработката на материалите или други форми на оползотворяване на старите уреди/батерии Вие допринасяте за защитата на нашата околна среда.

## 9. Информация за високочестотната експозиция

Този уред изпълнява изискванията на ЕС за ограничаване на експозицията на населението на електромагнитни полета за защита на здравето. Уредът съответства на високочестотните спецификации, ако се използва на разстояние 20 cm от тялото.

## 10. Декларация за съответствие



С настоящото Hama GmbH & Co KG декларира, че типът на радиооборудването [00176614] съответства на Директива

2014/53/ЕС. Пълният текст на ЕС декларацията за съответствие е на разположение на следния интернет адрес:

[www.hama.com](http://www.hama.com) -> 00176614 -> Downloads.

## Σημαντική υπόδειξη – Συνοπτικό εγχειρίδιο:



- Αυτό είναι ένα συνοπτικό εγχειρίδιο το οποίο περιλαμβάνει τις σημαντικότερες βασικές πληροφορίες, όπως προειδοποιήσεις ασφαλείας και οδηγίες για τη θέση του προϊόντος σε λειτουργία.
- Το πλήρες λεπτομερές εγχειρίδιο οδηγιών διατίθεται στην ακόλουθη ιστοσελίδα: [www.hama.com](http://www.hama.com) -> 00176614 -> Downloads
- Αποθηκεύστε το λεπτομερές εγχειρίδιο οδηγιών στον υπολογιστή σας και, αν χρειάζεται, τυπώστε το.

## 1. Επεξήγηση συμβόλων στην επισήμανση του προϊόντος



### Ηλεκτρική συσκευή της κατηγορίας προστασίας II.

Προστασία από ηλεκτροπληξία με ενισχυμένη ή διπλή μόνωση στα εξαρτήματα που φέρουν τάση.



Το προϊόν πρέπει να λειτουργεί μόνο με εναλλασσόμενο ρεύμα.



### Η ένταση του φωτός δεν ρυθμίζεται.

Ο λαμπτήρας δεν προορίζεται για χρήση με κοινό ντίμερ.



Η σύνδεση του προϊόντος πρέπει να πραγματοποιείται μόνο από ειδικευμένο ηλεκτρολόγο ο οποίος τηρεί τις τοπικές διατάξεις και τις διατάξεις των εταιρειών παροχής ενέργειας της περιοχής, καθώς και να διαθέτει γνώσεις για τα σημεία τοποθέτησης, την πυρασφάλεια και την ηλεκτρική εγκατάσταση.



Μη αντικαταστάσιμο αραγαλιστικό πηνίο.

## 1. Επεξήγηση προειδοποιητικών συμβόλων και υποδείξεων

### Κίνδυνος ηλεκτροπληξίας



Το συγκεκριμένο σύμβολο υποδεικνύει τον κίνδυνο επαφής με εξαρτήματα του προϊόντος που δεν έχουν μόνωση και τα οποία μπορεί να διαπερνά επικίνδυνη τάση τέτοιου ύψους, ώστε να υπάρχει κίνδυνος ηλεκτροπληξίας.

### Προειδοποίηση



Επισημαίνει προειδοποιήσεις ασφαλείας ή εφιστά την προσοχή σας σε ιδιαίτερους κινδύνους και ρίσκα.

### Υπόδειξη



Επισημαίνει πρόσθετες πληροφορίες ή σημαντικές υποδείξεις.

## 2. Περιεχόμενο συσκευασίας

- 1 κάμερα WiFi Floodlight
- 1 Σετ συναρμολόγησης
- 1 οδηγός γρήγορης έναρξης

## 3. Προειδοποιήσεις ασφαλείας

- Το προϊόν προορίζεται για προσωπική και όχι για επαγγελματική χρήση.
- Χρησιμοποιείτε το προϊόν αποκλειστικά και μόνο για τον προβλεπόμενο σκοπό χρήσης του.
- Μην αφήνετε το προϊόν να πέφτει και μην το εκθέτετε σε ισχυρούς κραδασμούς.
- Μην χρησιμοποιείτε το προϊόν εκτός των ορίων απόδοσής του που αναφέρονται στα τεχνικά στοιχεία.
- Μην προβαίνετε σε τροποποιήσεις του προϊόντος. Μπορεί να ακρωθεί η εγγύησή σας.
- Τα παιδιά δεν επιτρέπεται να χρησιμοποιούν τη συσκευή ως παιχνίδι. Ο καθαρισμός και η συντήρηση δεν επιτρέπεται να γίνονται από παιδιά χωρίς επίβλεψη ενήλικα.
- Το συγκεκριμένο προϊόν, όπως και όλα τα ηλεκτρικά προϊόντα, πρέπει να φυλάσσεται μακριά από τα παιδιά!
- Απορρίψτε τα υλικά συσκευασίας αμέσως, σύμφωνα με τους ισχύοντες τοπικούς κανονισμούς για την απόρριψη.
- Το προϊόν επιτρέπεται να λειτουργεί αποκλειστικά και μόνο σε δίκτυο τροφοδοσίας όπως περιγράφεται στην πινακίδα τύπου.

- Πριν από την τοποθέτηση, ελέγξτε αν ο προβλεπόμενος τοίχος είναι κατάλληλος για το βάρος που πρόκειται να τοποθετηθεί και βεβαιωθείτε πως στο σημείο τοποθέτησης στον τοίχο δεν υπάρχουν σωλήνες νερού, αερίου, ηλεκτρικά καλώδια ή άλλου είδους αγωγούς.
- Σε καμία περίπτωση μη στερεώνετε ή διαστρεβλώνετε ηλεκτρικούς αγωγούς μεταξύ του προϊόντος και της επιφάνειας.
- Εάν το προϊόν τοποθετηθεί σε μεταλλική επιφάνεια, πρέπει να είναι συνδεδεμένη με τον προστατευτικό αγωγό ή με τον προστατευτικό αγωγό διαφοράς δυναμικού της εγκατάστασης.
- Χρησιμοποιείτε το προϊόν μόνο σε ήπιες κλιματικές συνθήκες.
- Μην χρησιμοποιείτε το προϊόν σε περιοχές όπου δεν επιτρέπονται ηλεκτρονικές συσκευές.
- Μην τσακίζετε και μη μαγκώνετε το καλώδιο.
- Μην επιχειρήσετε να προβείτε μόνοι σας σε εργασίες συντήρησης ή επισκευής στο προϊόν. Οι εργασίες συντήρησης πρέπει να γίνονται από εξειδικευμένα άτομα.
- Μην συνεχίζετε να χρησιμοποιείτε το προϊόν όταν παρουσιάσει εμφανείς βλάβες.
- Δεν πρέπει να υπάρχουν γυμνές περιοχές μετά τη σύνδεση
- Το προϊόν προορίζεται για προσωπική και όχι για επαγγελματική χρήση.
- Μην χρησιμοποιείτε το προϊόν σε περιοχές όπου δεν επιτρέπονται ηλεκτρονικές συσκευές.
- Κρατήστε τα παιδιά μακριά από τα υλικά συσκευασίας, καθώς υπάρχει κίνδυνος ασφυξίας.
- Μην τοποθετείτε το προϊόν σε σημεία κάτω από τα οποία μπορεί να βρίσκονται άτομα.
- Πριν από την εγκατάσταση και τη χρήση του προϊόντος, λάβετε υπόψη τους ισχύοντες κανονισμούς για την προστασία των δεδομένων.
- Σεβαστείτε τα δικαιώματα των άλλων στην ιδιωτική ζωή και την ιδιοκτησία. Μην τραβάτε φωτογραφίες άλλων ατόμων με την κάμερα.
- Κατά τη λήψη σεβαστείτε το δικαίωμα των άλλων ατόμων στην εικόνα και στις ιδιωτικές συνομιλίες.

#### 4. Τεχνικά χαρακτηριστικά

Παροχή ρεύματος	230 V
Εύρος συχνότητας	2,4 GHz
Μέγιστη εκπεμπόμενη ισχύς	< 100 mW

#### 5. Θέση σε λειτουργία και λειτουργία

##### Προειδοποίηση



- Λάβετε υπόψη ότι οι λαμπτήρες (και οι LED) αναπτύσσουν υψηλές θερμοκρασίες και ενδέχεται να καίνε. Αφήστε τον λαμπτήρα να κρυώσει μερικά λεπτά μέχρι να τον ακουμπήσετε.
- Η συσκευή πρέπει να λειτουργεί αποκλειστικά και μόνο με δίκτυο εναλλασσόμενης τάσης 230 V 50 Hz. Οι εργασίες σε δίκτυο 230 V πρέπει να διεξάγονται μόνο από πιστοποιημένο ειδικευμένο ηλεκτρολόγο της περιοχής σας. Επιπλέον, πρέπει να τηρούνται οι ισχύουσες διατάξεις πρόληψης ατυχημάτων.
- Για να αποφύγετε την ηλεκτροπληξία στη συσκευή, πρέπει να ενεργοποιήσετε την τάση δικτύου (να κλείσετε τον αυτόματο διακόπτη). Εάν δεν τηρείτε τις υποδείξεις για την εγκατάσταση, ενδέχεται να προκληθεί πυρκαγιά ή άλλοι κίνδυνοι.

##### Κίνδυνος ηλεκτροπληξίας



Μην ανοίγετε το προϊόν και μην το χρησιμοποιείτε αν έχει υποστεί βλάβη, αν βγαίνουν από αυτό καπνοί, οσμές ή δυνατοί ήχοι. Απευθυνθείτε αμέσως στο κατάστημα αγοράς ή στο τμήμα σέρβις της Hama (βλέπε ενότητα Σέρβις και Υποστήριξη).

##### Υπόδειξη

Οι πηγές φωτός μπορούν να αντικατασταθούν μόνο από ειδικευμένο ηλεκτρολόγο (μόνο LED).

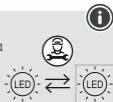

##### Προειδοποίηση



Μην κοιτάτε ποτέ άμεσα την πηγή φωτός και μην κατευθύνετε την ακτίνα του φωτός της στα μάτια άλλων ατόμων ή ζώων. Αυτό μπορεί να προκαλέσει βλάβη στα μάτια!



##### Υπόδειξη

Αυτή η λυχνία περιέχει μια πηγή φωτός κατηγορίας ενεργειακής απόδοσης „F“.



#### 6. Συναρμολόγηση

- Απενεργοποιήστε την αντίστοιχη ασφάλεια (πίνακας ασφαλειών) στο δωμάτιο στο οποίο θέλετε να εγκαταστήσετε το φως.

- Ελέγξτε την απουσία τάσης στις γραμμές χρησιμοποιώντας μια κατάλληλη συσκευή μέτρησης (π.χ. πολύμετρο).

1. Σπάστε το προ-διάτρητο άνοιγμα του ελαστικού δακτύλου στην πλάκα, για να περάσουν τα καλώδια, όπως φαίνεται στο σχήμα 2.
2. Προσαρμόστε την πλάκα στον τοίχο στη θέση που σκοπεύετε να χρησιμοποιήσετε, εφαρμόζοντας τις βίδες και τους πείρους που παρέχονται. (Εικόνα 2)
3. Συνδέστε τα καλώδια στο μπλοκ ακροδεκτών του προϊόντος. Βλ. εικόνα 3.
4. Στερεώστε την κάμερα στην πλάκα που τοποθετήσατε προηγουμένως στον τοίχο. Χρησιμοποιήστε για αυτό τις 2 μικρές βίδες και στη συνέχεια κλείστε τις τρύπες με τα παρεχόμενα λαστιχένια βύσματα.
5. Ενεργοποιήστε ξανά την ασφάλειά σας.

#### Ας ξεκινήσουμε:

##### Λήψη της εφαρμογής

- Κατεβάστε την εφαρμογή **Hama Smart Home (Solution)** από το App Store της Apple ή το Play Store της Google.
- Ανοίξτε την εφαρμογή Hama Smart Home (Solution)
- Εάν χρησιμοποιείτε την εφαρμογή για πρώτη φορά, πρέπει να κάνετε εγγραφή και να δημιουργήσετε έναν νέο λογαριασμό. Εάν διαθέτετε ήδη λογαριασμό, συνδεθείτε με τα στοιχεία πρόσβασης που έχετε.
- Ακολουθήστε τις οδηγίες στην εφαρμογή.

#### Υπόδειξη



Θα βρείτε τη λεπτομερή περιγραφή της **Την εφαρμογή Hama Smart Home (Solution)** και όλες τις λειτουργίες θα τα βρείτε στον οδηγό εφαρμογής μας στη διεύθυνση:



[www.hama.com](http://www.hama.com) ⇒ App. προϊόντος ⇒ Downloads  
⇒ Εγχειρίδιο οδηγιών εφαρμογής

#### Υπόδειξη: Επανεκκίνηση σύζευξης



Αφαιρέστε πρώτα την προστασία από καουτσούκ στην πίσω πλευρά της κάμερας. Πατήστε τώρα το κουμπί επαναφοράς, μέχρι να ακουστεί ένα ηχητικό σήμα. Η κάμερα εκτελεί επαναφορά των εργοστασιακών ρυθμίσεων. Μόλις το LED αρχίσει να αναβοσβήνει κόκκινο/μπλε, μπορείτε να ξεκινήσετε άλλη μια προσπάθεια σύζευξης.

#### 6. Συντήρηση και φροντίδα



##### Υπόδειξη

Πριν από τον καθαρισμό και εάν δεν το χρησιμοποιείτε για μεγάλο χρονικό διάστημα, αποσυνδέετε το προϊόν από το δίκτυο.

- Καθαρίστε το προϊόν με ένα ελαφρώς υγρό πανί που δεν αφήνει χνούδια. Μην χρησιμοποιείτε ισχυρά καθαριστικά.
- Φροντίστε να μην εισέλθει νερό στο προϊόν.

#### 7. Αποποίηση ευθύνης

Η Hama GmbH & Co KG δεν αναλαμβάνει καμία ευθύνη ή εγγύηση για ζημιές οι οποίες προκλήθηκαν από εσφαλμένη εγκατάσταση και συναρμολόγηση, από εσφαλμένη χρήση του προϊόντος ή από μη τήρηση του εγχειριδίου οδηγιών ή/και των προειδοποιήσεων ασφαλείας.

#### 8. Υποδείξεις για την απόρριψη

##### Υπόδειξη σχετικά με την προστασία



##### περιβάλλοντος:

Από τη στιγμή που οι Ευρωπαϊκές Οδηγίες 2012/19/EU και 2006/66/ΕΕ ενσωματώνονται στο εθνικό δίκαιο ισχύουν τα εξής:

Οι ηλεκτρικές και ηλεκτρονικές συσκευές καθώς και οι μπαταρίες δεν επιτρέπεται να απορρίπτονται στα οικιακά απορρίμματα. Οι καταναλωτές υποχρεούνται από τον νόμο να επιστρέφουν τις ηλεκτρικές και ηλεκτρονικές συσκευές καθώς και τις μπαταρίες που έχουν φτάσει στο τέλος του κύκλου της ζωής τους στα δημόσια σημεία περισυλλογής που έχουν δημιουργηθεί γι' αυτόν τον σκοπό ή στα σημεία πώλησης. Οι λεπτομέρειες ρυθμίζονται στην εκάστοτε κρατική νομοθεσία. Το σύμβολο πάνω στο προϊόν, στο εγχειρίδιο χρήσης ή στη συσκευασία παραπέμπει σε αυτές τις διατάξεις. Με την ανακύκλωση, την επαναχρησιμοποίηση των υλικών ή με άλλες μορφές αξιοποίησης παλιών συσκευών/ μπαταριών συνεισφέρετε σημαντικά στην προστασία του περιβάλλοντος.

---

## 9. Πληροφορίες για την έκθεση σε υψηλές συχνότητες

Η συγκεκριμένη συσκευή πληροί τις απαιτήσεις της Ευρωπαϊκής Ένωσης για τον περιορισμό της έκθεσης του ευρύτερου κοινού σε ηλεκτρομαγνητικά πεδία με την προστασία της υγείας.

Η συσκευή πληροί τις προδιαγραφές των υψηλών συχνοτήτων, εφόσον χρησιμοποιείται σε απόσταση 20 cm από το σώμα.

## 10. Δήλωση συμμόρφωσης



Με την παρούσα ο/η Hama GmbH & Co KG, δηλώνει ότι ο ραδιοεξοπλισμός [00176614] πληροί την οδηγία 2014/53/EU. Το πλήρες

κείμενο της δήλωσης συμμόρφωσης ΕΕ διατίθεται στην ακόλουθη ιστοσελίδα:

[www.hama.com](http://www.hama.com) -> 00176614 -> Downloads.

**Önemli açıklama -****Kısa kılavuz:**

- Bu, güvenlik açıklamaları ve ürününüzün işleme alınması gibi en önemli temel bilgileri sağlayan bir hızlı kılavuzdur.
- Uzun kılavuzun **tam** metni aşağıdaki internet adresinde mevcuttur:  
**www.hama.com -> 00176614 -> İndirmeler**
- Uzun kılavuzu bilgisayarınıza referans olarak kaydedin ve mümkünse yazdırın.

**Uyarı**

Güvenlik açıklamalarını işaretlemek veya özel tehlikelere ve risklere karşı dikkat çekmek için kullanılır.

**Açıklama**

Ek olarak bilgileri veya önemli açıklamaları işaretlemek için kullanılır.

**1. Ürün tanımı sembollerinin açıklaması**

	<b>Koruma sınıfı II elektrikli cihaz.</b> Gerilim ileten parçaların güçlendirilmiş veya çift izolasyonu sayesinde elektrik çarpmasına karşı koruma.
	Ürün sadece alternatif akım ile çalıştırılmalıdır.
	<b>Kısılamaz.</b> Lamba, geleneksel bir dimmer ile kullanım için uygun değildir.
	Ürün, sadece ülkeye özgü ve yerel enerji besleme şirketlerinin yönetmeliklerine uyan ve ayrıca montaj yerleri, yangın koruması ve elektrik tesisatı hakkında bilgi sahibi, uzman bir elektrikçi tarafından bağlanabilir.

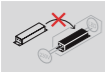

Değiştirilemeyen balast.

**1. Uyarı sembollerinin ve uyarıların açıklaması****Elektrik çarpması tehlikesi**

Bu sembol, elektrik çarpması riski oluşturacak kadar yükseklikte tehlikeli bir gerilim taşıyabilecek, ürünün yalıtılmamış parçalarıyla temas riskini belirtir.

**2. Paket içeriği**

- 1 Wifi Floodlight kamera
- 1 montaj seti
- 1 hızlı başlatma talimatı

**3. Güvenlik açıklamaları**

- Bu ürün özel, ticari olmayan kullanım için öngörülmüştür.
- Ürünü sadece öngörülen amaç için kullanın.
- Ürünü düşürmeyin ve sert darbelere maruz bırakmayın.
- Ürünü, teknik verilerde belirtilen performans sınırlarının dışında çalıştırmayın.
- Üründe herhangi bir değişiklik yapmayın. Aksi takdirde garanti hakkınızı kaybedersiniz.
- Çocukların cihazla oynaması yasaktır. Temizlik işlemlerinin ve kullanıcı yönetiminin çocuklar tarafından yetişkin nezareti olmadan yapılması yasaktır.
- Bu ürün, tüm elektrikli ürünler gibi, çocukların eline geçmemelidir!
- Ambalaj malzemesini derhal yerel imha yönetmeliklerine göre imha edin.
- Bu ürün sadece tip plakasında tanımlanmış olan şebeke beslemesinde kullanılmalıdır.
- Montaj öncesi öngörülen duvarın monte edilecek ağırlığı kaldırıp kaldıramayacağını mutlaka kontrol edin. ve duvardaki montaj yerinden elektrik kabloları, su, gaz veya başka borular veya kablolar geçmediğinden emin olun.
- Asla ürün ile yüzey arasına elektrik kabloları sıkıştırılmamalıdır veya bükülmemelidir.
- Ürün metal bir yüzeye takıldığında, o zaman tesisatın koruyucu iletkenine veya potansiyel dengeleme iletkenine bağlanmalıdır.
- Ürünü sadece ılıman iklim koşullarında kullanın.
- Ürünü elektronik cihazların kullanılmasına izin verilmeyen alanlarda kullanmayın.
- Kabloyu bükmeyin ve ezmeyin.
- Ürünün bakımını veya onarımını kendiniz yapmaya çalışmayın. Tüm bakım çalışmalarını yetkili usta personele yaptırın.



- Hasarlı olduğu açıkça görünen ürünleri çalıştırmayın
- Bağlandıktan sonra parlak alanlar görülmemelidir
- Bu ürün özel, ticari olmayan kullanım için öngörülmüştür.
- Ürünü elektronik cihazların kullanılmasına izin verilmeyen alanlarda kullanmayın.
- Çocukları mutlaka ambalaj malzemesinden uzak tutun, boğulma tehlikesi mevcuttur.
- Ürünü altında insanların bulunabileceği yerlere monte etmeyin.
- Ürünü monte edip kullanmadan önce veri gizliliğiyle ilgili geçerli yönergeleri dikkate alınız.
- Diğer insanların kişilik ve mülkiyet haklarına saygı gösterin. Kamera ile başka insanların görüntü çekimlerini yapmayınız.
- Çekimlerde özel görüntü ve sözlü ifade hakkını dikkate alınız.

#### 4. Teknik veriler

<b>Akım beslemesi</b>	230 V
<b>Frekans bandı</b>	2,4 GHz
<b>İletilen maksimum radyo frekans gücü</b>	< 100 mW

#### 5. İşletime alma ve çalıştırma

##### Uyarı



- Lambaların (LED'ler dahil) yüksek sıcaklıklar üretebileceğini ve çok ısınabileceğini dikkate alın. Dokunmadan önce daima lambanın birkaç dakika soğumasını bekleyin.
- Cihaz sadece 230V 50Hz alternatif akım şebekesinde çalıştırılabilir. 230V şebekesindeki çalışmalar sadece ülkenizde sertifikalı bir uzman elektrikçi tarafından gerçekleştirilebilir. Bu sırada geçerli kaza önleme yönetmelikleri dikkate alınmalıdır.
- Cihazda elektrik çarpmasını önlemek için lütfen şebeke gerilimini kapatın (sigorta otomatini kapatın). Kurulum bilgilerine uyulmaması durumunda yangın çıkabilir veya diğer tehlikeler meydana gelebilir.

#### Elektrik çarpması tehlikesi



Ürünün içini açmayın ve hasarlı ürünleri, duman çıkması, koku yapması veya yüksek sesler çıkartması durumlarında artık çalıştırmayın. Derhal satın aldığınız yere veya servis bölümümüze başvurunuz (bkz. Pkt. Servis ve Destek).

#### Açıklama

Uzman tarafından değiştirilebilir ışık kaynağı (sadece LED).

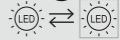

#### Uyarı



Hiçbir zaman doğrudan ışık kaynağının içerisine bakmayın ve hiçbir zaman başka kişilerin veya hayvanların gözüne ışını doğrudan tutmayın. Gözler zarar görebilir!



#### Açıklama

Bu aydınlatma "F" enerji verimliliği sınıfında bir ışık kaynağı içermektedir.



#### 6. Montaj

- Lambayı monte etmek istediğiniz odanın ilgili sigortasını (sigorta kutusu) kapatın.
  - Uygun bir ölçüm cihazıyla (ör. multimetre) hatların enerjisiz durumda olduğunu kontrol edin.
1. Lütfen resim 2'de gösterildiği gibi kabloları geçirmek için plakadaki kauçuk rondelanın önceden delinmiş deliğini açın.
  2. Lütfen paneli, birlikte verilen vidalar ve dübelleri yardımıyla duvardaki düşündüğünüz konuma sabitleyin. (Resim 2)
  3. Kabloları ürünün terminal bloğuna bağlayın. Bkz. resim 3.
  4. Kamerayı duvara önceden monte edilmiş plakaya monte edin. Bunun için 2 kısa vidayı kullanın ve ardından delikleri birlikte teslim edilen kauçuk tapalarla kapatın.
  5. Sigortanızı tekrar açın.

## İşte bu kadar kolay:

### Uygulamayı indirin

- Apple App Store veya Google Play'den **Hama Smart Home (Solution)** UYGULAMASINI indirin.
- Hama Smart Home (Solution) UYGULAMASINI açın
- İlk kullanıcı olarak giriş yapmalı ve yeni bir hesap açmalısınız. Zaten bir hesabınız mevcutsa, giriş bilgilerinizle giriş yapın.
- Uygulamadaki talimatları izleyin.

### Açıklama

UNDOK uygulamasının  
**Hama Smart Home (Solution) uygulaması**  
ve tüm işlevleri  
aşağıda bulunan adresteki uygulama  
kılavuzumuzda bulabilirsiniz:



www.hama.com ⇒ Ürün numarası ⇒ İndirilenler  
⇒ Uygulama kullanım kılavuzu

### Açıklama: Eşleştirme yeniden başlatma işlemi

Önce kameranın arkasındaki kauçuk korumayı çıkarın. Şimdi bir sinyal sesi duyana kadar düğmeye basın. Kamera fabrika ayarlarına sıfırlama yapıyor. Led kırmızı / mavi yanıp sönmeye başladığında, başka bir eşleştirme denemesine başlayabilirsiniz.

## 6. Bakım ve koruma

### Açıklama

Temizlemeden önce ve uzun süre kullanılmayacaksa ürünü şebekeden ayırın.

- Bu ürünü sadece tüy bırakmayan, hafif nemli bir bezle temizleyin ve sert temizlik maddeleri kullanmayın.
- Ürüne suyun girmemesine dikkat edin.

## 7. Sorumluluktan muafiyet

Hama GmbH & Co KG, ürünün yanlış kurulumu, montajı ve yanlış kullanımı ya da kullanım kılavuzunun ve/veya güvenlik açıklamalarının dikkate alınmaması sonucu kaynaklanan hasarlar için hiçbir sorumluluk veya garanti sağlamayı kabul etmez.

## 8. Tasfiye açıklamaları

### Çevre koruma açıklaması:



Avrupa Birliği Direktifi 2012/19/AB ve 2006/66/AB ulusal yasal uygulamalar için de geçerli olduğu tarihten itibaren: Elektrikli ve elektronik cihazlarla piller normal evsel çöpe atılmamalıdır.

Tüketiciler için, artık çalışmayan elektrikli ve elektronik cihazları piller, kamuya ait toplama yerlerine götürme veya satın alındıkları yerlere geri verme yasal bir zorunluluktur. Bu konu ile ilgili ayrıntılar ulusal yasalarla düzenlenmektedir. Ürün üzerinde, kullanım kılavuzunda veya ambalajda bulunan bu sembol tüketiciciyi bu konuda uyarır. Eski cihazların geri kazanımı, yapıldıkları malzemelerin değerlendirilmesi veya diğer değerlendirme şekilleri ile, çevre korumasına önemli bir katkıda bulunursunuz.

## 9. RF maruz kalma bilgileri

Bu cihaz, sağlık koruması yoluyla halkın elektromanyetik alanlara maruziyetini sınırlamak için AB gereksinimlerini karşılamaktadır. Cihaz, vücuttan 20 cm uzakta kullanıldığı sürece, RF spesifikasyonlarına uygundur.

## 10. Uygunluk beyanı



İş bu belge ile Hama GmbH & Co KG kablosuz sistem tipin [00176614] 2014/53/AB sayılı yönetmeliğe uygun olduğunu beyan eder. AB Uygunluk

Beyanının tam metni aşağıdaki internet adresinde incelenebilir:

www.hama.com -> 00176614 -> İndirmeler.

**Tärkeä huomautus pikaohjeesta:**



- Tämä on pikaohje, joka sisältää tärkeimmät perustiedot tuotteesta, kuten turvallisuusohjeet ja tuotteen käyttöönotto-ohjeet.
- Täysimittainen **käyttöohje** on saatavilla seuraavasta internetosoitteesta:  
**www.hama.com -> 00176614 -> Downloads**
- Tallenna pitkä ohje tietokoneellesi myöhemmä tarvetta varten ja tulosta se tarvittaessa.

**Varoitus**



Niillä merkitään turvallisuusohjeet ja kiinnitetään huomio erityisiin vaaroihin ja riskeihin.

**Huomautus**



Käytetään lisätietojen tai tärkeiden ohjeiden merkitsemiseen.

**1. Tuotemerkintöjen selitykset**

	<b>Suojausluokan II sähkölaite.</b> Suojaus sähköiskulta jännitteisten osien vahvistetulla tai kaksinkertaisella eristyksellä.
	Tuotetta tulee käyttää vain vaihtovirralla.
	<b>Ei himmennettävissä.</b> Lampua ei voi himmentää tavallisella himmentimellä.
	Tuotteen saa kytkeä vain sähköalan ammattilainen, joka noudattaa kansallisia ja paikallisten energialaistosten määräyksiä sekä joka tuntee asennuspaikkoihin, palontorjuntaan ja sähköasennuksiin liittyvät määräykset.

	Ei-vaihdeettava virranrajotin.
--	--------------------------------

**1. Varoitusmerkkien ja ohjeiden selitykset**

**Sähköiskun vaara**



Tämä merkki viittaa tuotteen eristämättömien osien kosketuksesta aiheutuvaan vaaraan, joka saattaa aiheuttaa niin suuren jännitteen, että on olemassa sähköiskun vaara.

**2. Pakkauksen sisältö**

- 1 Wifi Floodlight -kamera
- 1 asennussarja
- 1 pikaohje

**3. Turvallisuusohjeet**

- Tuote on tarkoitettu yksityiseen, ei-kaupalliseen kotikäyttöön.
- Käytä tuotetta vain sen käyttötarkoituksen mukaisesti.
- Älä anna laitteen pudota äläkä altista sitä voimakkaalle tärinälle.
- Älä käytä tuotetta sen teknisissä tiedoissa ilmoitettujen suorituskykyrajojen ulkopuolella.
- Älä tee mitään muutoksia laitteeseen. Muutosten tekeminen johtaa takuun raukeamiseen.
- Lapset eivät saa leikkiä laitteella. Lapset eivät saa suorittaa laitteen puhdistusta ja huoltoa ilman valvontaa.
- Pidä tämä tuote kaikkien muiden sähkölaitteiden tavoin poissa lasten ulottuvilta!
- Hävitä pakkausmateriaalit heti paikallisten jätehuoltomääräysten mukaisesti.
- Tuotetta saa käyttää vain tyyppikilvessä kuvatussa syöttöverkossa.
- Tarkista ennen asentamista seinän sopivuus kiinnitettävälle painolle ja varmista, ettei asennuskohdassa ole seinän sisällä sähkö- eikä vesi-, kaasu- tai muita johtoja.
- Sähköjohdot eivät saa koskaan puristua tai kiertyä tuotteen ja pinnan väliin.
- Jos tuote asennetaan metallipinnalle, pinta täytyy yhdistää asennuksen suojajohtimeen tai potentiaalintasausjohtimeen.
- Käytä tuotetta vain kohtuullisissa ilmastolosuhteissa.
- Älä käytä tuotetta alueilla, joilla elektroniikkalaitteet eivät ole sallittuja.
- Älä taita tai purista johtoa.
- Älä yritä huoltaa tai korjata tuotetta itse. Jätä huoltotyöt päteväälle henkilöstölle.
- Älä jatka tuotteen käyttöä, jos se on ilmeisesti vaurioitunut.

- Paljaita alueita ei saa olla näkyvissä liittämisen jälkeen
- Tuote on tarkoitettu yksityiseen, ei-kaupalliseen kotikäyttöön.
- Älä käytä tuotetta alueilla, joilla elektroniikkalaitteet eivät ole sallittuja.
- Pidä pakkausmateriaalit ehdottomasti poissa lasten ulottuvilta: niistä aiheutuu tukehtumisvaara.
- Älä asenna tuotetta paikkoihin, joiden alapuolella voi oleskella ihmisiä.
- Tutustu ennen tuotteen asennusta ja käyttöä voimassa oleviin tietosuojaa koskeviin määräyksiin.
- Muista kunnioittaa muiden henkilöiden yksityisyyden suojaa. Älä kuvaa kameralla muita henkilöitä.
- Huomioi kuvia otettaessa oikeus omiin kuviin ja puhuttuun sanaan.

#### 4. Tekniset tiedot

<b>Virtalähde</b>	230 V
<b>Taajuuskaista</b>	2,4 GHz
<b>Suurin mahdollinen lähetysteho</b>	< 100 mW

#### 5. Käyttöönotto ja käyttö

##### Varoitus



- Huomaa, että lamput (myös LED) kehittävät korkeita lämpötiloja ja voivat kuumentua. Anna lampun jäähtyä aina muutaman minuutin ajan ennen siihen koskettamista.
- Laitetta saa käyttää ainoastaan 230 V:n, 50 Hz:n vaihtojänniteverkossa. Asennukset 230 V:n verkossa saa suorittaa vain sertifioitu sähköalan ammattilainen. Asennuksessa on noudatettava voimassa olevia onnettomuuksien ehkäisyä koskevia määräyksiä.
- Sähköiskun välttämiseksi laitteessa kytke verkkojännite vapaaksi (sammuta automaattisulakkeet). Asennusohjeiden noudattamatta jättäminen voi aiheuttaa tulipalon tai muita vaaratilanteita.

##### Sähköiskun vaara



Älä avaa tuotetta, äläkä käytä sitä enää, jos se on vaurioitunut, jos siitä tulee savua, hajua tai voimakasta melua. Ota viipymättä yhteyttä laitteen myyjään tai huolto-osastoon (ks. Huolto ja tuki).

##### Huomautus

Ammattihenkilön toimesta vaihdettava valonlähde (vain LED).

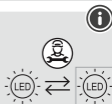

##### Varoitus

Älä koskaan katso suoraan valonlähteeseen ja kohdistu sen valonsäde suoraan muiden henkilöiden tai eläinten silmiin. Silmät voivat vaurioitua!

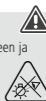

##### Huomautus

Tämä valaisin sisältää energiatehokkuusluokan "F" valonlähteen.



#### 6. Asennus

- Kytke sulake (sulakerasia) pois päältä siitä huoneesta, johon haluat asentaa valaisimen.
  - Tarkista johtojen jännitteettömyys sopivalla mittauslaitteella (esim. yleismittarilla).
1. Puhkaise levyssä olevan kumieristeen rei'itetty aukko, jotta voit pujottaa johdon läpi kuvan 2 mukaisesti.
  2. Kiinnitä levy toimitukseen sisältyvillä ruuveilla ja tulpilla haluamaasi kohtaan seinässä. (Kuva 2)
  3. Liitä johdot tuotteen riviliittimeen. Katso kuva 3.
  4. Asenna kamera seinään aiemmin asennetulle levyille. Kiinnitä se 2 lyhyellä ruuvilla ja sulje sitten reiät toimitukseen sisältyvillä kumitulvilla.
  5. Kytke sulake jälleen päälle.

##### Näin helposti se käy:

##### Sovelluksen lataaminen

- Lataa **Hama Smart Home (Solution)** -sovellus Apple App Storesta tai Google Play Storesta.
- Avaa Hama Smart Home (Solution) -sovellus.

- Uutena käyttäjänä sinun täytyy ensin rekisteröityä ja luoda tili. Jos sinulla on jo tili, kirjaudu sisään käyttäjätiedoillasi.
- Noudata sovelluksen ohjeita.

#### Huomautus



Perusteellinen kuvaus

**Hama Smart Home (Solution) -sovelluksesta**  
ja sen kaikista toiminnoista  
löytyy sovellusoppaastamme osoitteesta:



[www.hama.com](http://www.hama.com) ⇒ Artikkelnummer ⇒ Downloads  
⇒ Sovelluksen käyttöohje

#### Huomautus: Pariliitoksen muodostaminen uudelleen



Irrota ensin kumisuoja kameran takapinnasta. Paina sitten nollauspainiketta, kunnes kuulet äänimerkin. Kamera palautuu tehdasasetuksiin. Kun LED alkaa vilkkua punaisena/sinisenä, voit aloittaa uudelleen pariliitoksen muodostamisen.

## 6. Hoito ja huolto

#### Huomautus



Irrota tuote sähköverkosta ennen puhdistusta ja kun sitä ei käytetä pitkään aikaan.

- Puhdista tuote ainoastaan nukattomalla, kevyesti kostutetulla liinalla, älä käytä voimakkaita puhdistusaineita.
- Varmista, ettei tuotteeseen pääse vettä.

## 7. Vastuuvapauslauseke

Hama GmbH & Co KG ei vastaa millään tavalla vahingoista, jotka johtuvat epäasianmukaisesta asennuksesta ja tuotteen käytöstä tai käyttöohjeen ja/tai turvallisuusohjeiden vastaisesta toiminnasta.

## 8. Hävitysohjeet

### Ympäristönsuojelua koskeva ohje:



Siitä lähtien, kun Euroopan unionin direktiivit 2012/19/EU ja 2006/66/EY otetaan käyttöön kansallisessa lainsäädännössä, pätevät seuraavat määräykset:

Sähkö- ja elektroniikkalaitteita sekä paristoja ei saa hävittää talousjätteen mukana. Kuluttajalla on lain mukaan velvollisuus toimittaa sähkö- ja elektroniikkalaitteet niiden käyttöänsä päätyttyä niille varattuun julkisiin keräyspisteisiin tai palauttaa ne myyntipaikkaan. Tähän liittyvistä yksityiskohdista säädetään kussakin kansallisessa lainsäädännössä. Näistä määräyksistä mainitaan myös tuotteen merkinnässä, käyttöohjeessa tai pakkauksessa. Uudelleenkäytöllä, materiaalien uudelleenkäytöllä tai muilla vanhojen laitteiden/paristojen uudelleenkäyttötavoilla voit vaikuttaa merkittävästi ympäristömme suojeluun.

## 9. HF-altistustiedot

Laitte täyttää EU:n vaatimukset, joilla rajoitetaan väestön altistumista sähkömagneettisille kentille terveydensuojelun avulla. Laitte vastaa teknisiä HF-tietoja, kun sitä käytetään 20 cm:n etäisyydellä kehosta.

## 10. Vaatimustenmukaisuusvakuutus



Hama GmbH & Co KG vakuuttaa, että radiolaitetyyppi [00176614] on direktiivin 2014/53/EU mukainen. EU-

vaatimustenmukaisuusvakuutuksen täysimittainen teksti on saatavilla seuraavassa internetosoitteessa: [www.hama.com](http://www.hama.com) -> 00176614 -> Downloads.

# ***hama***

**Hama GmbH & Co KG  
86652 Monheim / Germany**

## **Service & Support**

 [www.hama.com](http://www.hama.com)

 +49 9091 502-0

**D**

**GB**

"Google and Google Play are trademarks of Google LLC."

All listed brands are trademarks of the corresponding companies.  
Errors and omissions excepted, and subject to technical changes.  
Our general terms of delivery and payment are applied.