

Minuto

BEDIENUNGSANLEITUNG

Type HD8867

Lesen Sie diese Bedienungsanleitung vor dem Gebrauch des Geräts aufmerksam durch.



Herzlichen Glückwunsch zu Ihrem Kauf eines Kaffeevollautomaten Saeco Minuto One Touch Milk Carafe!

Um die Unterstützung von Saeco optimal nutzen zu können, registrieren Sie Ihr Produkt bitte unter www.saeco.com/welcome.

Das Gerät eignet sich für die Zubereitung von Espresso mit ganzen Kaffeebohnen und verfügt über eine Milchkaraffe für die einfache und schnelle Zubereitung eines perfekten Cappuccino. In dieser Bedienungsanleitung finden Sie alle erforderlichen Informationen für die Inbetriebnahme, den Gebrauch, die Reinigung und Entkalkung Ihres Geräts.

INHALT

WICHTIG	4
Sicherheitshinweise	4
Achtung	4
Hinweise	6
Übereinstimmung mit den Normen	7
INSTALLATION	8
Vollständige Ansicht des Produktes.....	8
Allgemeine Beschreibung	9
VORBEREITUNG	10
Verpackung des Geräts.....	10
Inbetriebnahme des Geräts	10
ERSTE EINSCHALTUNG.....	13
Entlüftung des Systems.....	13
Automatischer Spülzyklus/Selbstreinigung.....	14
Manueller Spülzyklus	14
Messen und Programmierung der Wasserhärte	18
Installation des Wasserfilters "INTENZA+"	19
Austausch des Wasserfilters "INTENZA+"	21
EINSTELLUNGEN	22
Saeco Adapting System.....	22
Einstellung Keramikmahlwerk	22
Aromaeinstellungen (Kaffeestärke)	23
Einstellung Kaffeeauslauf.....	24
Einstellung Kaffeemenge in der Tasse	25

KAFFEE- UND ESPRESSO AUSGABE	26
Ausgabe von Kaffee und Espresso mit Bohnenkaffee	26
Ausgabe von Kaffee und Espresso mit vorgemahlenem Kaffee	27
MILCHKARAFFE	28
Füllen der Milchkaraffe	28
Einsetzen der Milchkaraffe	29
Entnehmen der Milchkaraffe.....	29
Leeren der Milchkaraffe	30
ZUBEREITUNG EINES CAPPUCCINO	31
Einstellung Cappuccino-Menge in der Tasse.....	33
ZUBEREITUNG EINES LATTE MACCHIATO	35
Einstellung Cappuccino-Menge in der Tasse.....	37
MILCH AUFSCHÄUMEN	39
Einstellung Ausgabemenge aufgeschäumte Milch.....	41
HEISSWASSER AUSGABE	43
REINIGUNG UND WARTUNG	45
Tägliche Reinigung des Geräts.....	45
Tägliche Reinigung des Wassertanks.....	46
Tägliche Reinigung der Milchkaraffe	47
Wöchentliche Reinigung des Geräts	50
Wöchentliche Reinigung der Milchkaraffe.....	50
Wöchentliche Reinigung der Brühgruppe	55
Monatliche Reinigung der Milchkaraffe	58
Monatliche Schmierung der Brühgruppe	63
Monatliche Reinigung der Brühgruppe mit Kaffee fettlöser-Tabletten.....	64
Monatliche Reinigung des Kaffeebohnenbehälters.....	66
ENTKALKEN	67
UNBEABSICHTIGTE UNTERBRECHUNG DES ENTKALKUNGSZYKLUS	73
PROGRAMMIERUNG	74
Dabei können die folgenden Parameter eingestellt werden.....	74
Programmierung des Geräts	75
BEDEUTUNG DER DISPLAYSYMBOLE	77
PROBLEMLÖSUNG	82
ENERGIESPARMODUS	85
Standby.....	85
Entsorgung	85
TECHNISCHE EIGENSCHAFTEN	86
GARANTIE UND KUNDENDIENST	86
Garantie	86
Kundendienst.....	86
BESTELLUNG VON PFLEGE-PRODUKTEN	87

WICHTIG

Sicherheitshinweise

Das Gerät ist mit Sicherheitsvorrichtungen ausgestattet. Dennoch sollten Sie die beschriebenen Sicherheitshinweise in dieser Bedienungsanleitung aufmerksam lesen und umsetzen, um eventuelle Personen- und Sachschäden durch einen falschen Gebrauch des Geräts zu vermeiden. Bewahren Sie diese Bedienungsanleitung für eine spätere Verwendung auf.



Der Begriff **ACHTUNG** und dieses Symbol weisen den Benutzer auf Gefahrensituationen hin, die zu schweren Verletzungen, auch verbunden mit Lebensgefahr, und/oder Schäden am Gerät führen können.



Der Begriff **HINWEIS** und dieses Symbol weisen den Benutzer auf Gefahrensituationen hin, die zu leichteren Verletzungen und/oder Schäden am Gerät führen können.

Achtung

- Schließen Sie das Gerät an einer geeigneten Wandsteckdose an, deren Hauptspannung den technischen Daten des Geräts entspricht.
- Die Maschine an eine Steckdose mit Erdungsanlage anschließen.
- Ein Herabhängen des Netzkabels vom Tisch oder der Arbeitsfläche oder die Auflage desselben auf heißen Flächen sollte vermieden werden.
- Das Gerät, die Steckdose oder das Netzkabel dürfen nicht in Wasser getaucht werden: Gefahr von Stromschlägen!
- Keine Flüssigkeiten auf den Stecker des Netzkabels gießen.

- Den Heißwasserstrahl nicht auf Körperteile richten: Verbrennungsgefahr!
- Berühren Sie keine heißen Oberflächen. Benutzen Sie die vorgesehenen Griffe und Drehknöpfe.
- Den Stecker von der Steckdose abziehen:
 - wenn Störungen auftreten;
 - wenn das Gerät für einen längeren Zeitraum nicht benutzt wird;
 - bevor das Gerät gereinigt wird.

Am Stecker, und nicht am Netzkabel ziehen. Den Stecker nicht mit nassen Händen berühren.

- Verwenden Sie das Gerät nicht, wenn der Netzstecker, das Netzkabel oder das Gerät selbst defekt oder beschädigt sind.
- Das Gerät oder das Netzkabel dürfen keinesfalls modifiziert werden. Alle Reparaturen müssen durch ein von Philips autorisiertes Kundendienstzentrum ausgeführt werden, um jede Gefahr zu vermeiden.
- Das Gerät darf nicht von Kindern unter 8 Jahren benutzt werden.
- Das Gerät darf von Kindern ab 8 Jahren benutzt werden, wenn diese zuvor in den korrekten Betrieb des Geräts eingewiesen wurden und sich der entsprechenden Gefahren bewusst sind oder durch einen Erwachsenen überwacht werden.
- Die Reinigung und die Wartung dürfen nicht durch Kinder unter 8 Jahren und ohne das Beisein eines Erwachsenen ausgeführt werden.
- Das Gerät und dessen Netzkabel sollten außerhalb der Reichweite von Kindern unter 8 Jahren aufgestellt werden.
- Dieses Gerät darf von Personen mit körperlichen, menta-

len oder sensorischen Einschränkungen sowie mangelnder Erfahrung und/oder Wissen verwendet werden, sofern sie zuvor in den korrekten Betrieb des Geräts eingewiesen wurden und sich der entsprechenden Gefahren bewusst sind oder durch einen Erwachsenen überwacht werden.

- Achten Sie darauf, dass Kinder nicht mit dem Gerät spielen.
- Führen Sie weder Finger noch andere Gegenstände in das Mahlwerk ein.

Hinweise

- Dieses Gerät ist nur für den Gebrauch im privaten Haushalt bestimmt. Es ist z.B. nicht für die Verwendung in Personalküchen von Geschäften, Büros, Betrieben oder anderen Arbeitsbereichen vorgesehen.
- Stellen Sie das Gerät auf eine waagerechte, ebene und stabile Fläche.
- Das Gerät nicht auf heißen Flächen, in der Nähe von heißen Öfen, Heizgeräten oder ähnlichen Wärmequellen abstellen.
- In den Behälter dürfen ausschließlich geröstete Kaffeebohnen eingefüllt werden. Wenn Pulver- oder Instantpulver, Rohkaffee oder andere Gegenstände in den Kaffeebohnenbehälter eingefüllt werden, können Schäden am Gerät verursacht werden.
- Bevor Teile eingebaut oder herausgenommen werden, sollte abgewartet werden, bis das Gerät abkühlt.
- Keinesfalls heißes oder kochendes Wasser in den Tank füllen. Verwenden Sie ausschließlich kaltes Trinkwasser ohne Kohlensäure.

- Für die Reinigung sollten keine Scheuerpulver oder aggressive Reinigungsmittel verwendet werden. Für die Reinigung des Geräts ist ein weiches, leicht mit Wasser getränktes Tuch ausreichend.
- Das Gerät muss regelmäßig entkalkt werden. Das Gerät zeigt an, wann das Entkalken erforderlich ist. Diesen Vorgang nicht auszuführen, führt dazu, dass das Gerät nicht mehr störungsfrei funktioniert. Eine entsprechende Reparatur ist nicht durch die Garantie gedeckt!
- Das Gerät darf keiner Temperatur unter 0 °C ausgesetzt werden. Das im Heizsystem verbliebene Restwasser kann gefrieren und das Gerät beschädigen.
- Entleeren Sie den Wassertank, wenn das Gerät für einen längeren Zeitraum nicht verwendet wird. Das Wasser könnte verunreinigt werden. Bei jeder Verwendung des Geräts ist frisches Wasser zu benutzen.

Übereinstimmung mit den Normen

Das Gerät entspricht Art. 13 der italienischen Gesetzesverordnung Nr. 151 vom 25. Juli 2005 "Umsetzung der Richtlinien 2005/95/EG, 2002/96/EG und 2003/108/EG, hinsichtlich der Verringerung des Einsatzes von Gefahrenstoffen in elektrischen und elektronischen Geräten sowie zur Abfallentsorgung".

Dieses Gerät entspricht den Vorgaben der Europäischen Richtlinie 2002/96/EG.

Dieses Philips-Gerät entspricht allen Standards und anwendbaren Vorschriften zum Einfluss elektromagnetischer Felder.

INSTALLATION

Vollständige Ansicht des Produktes

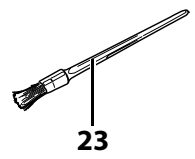
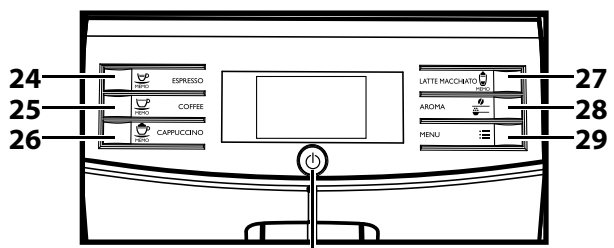
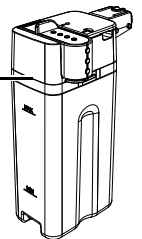
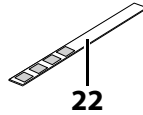
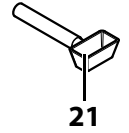
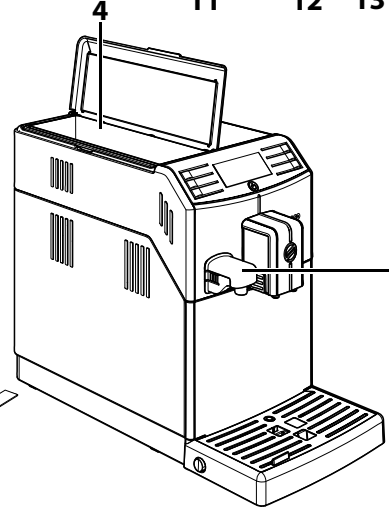
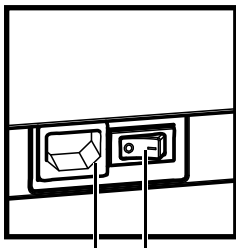
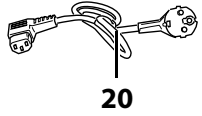
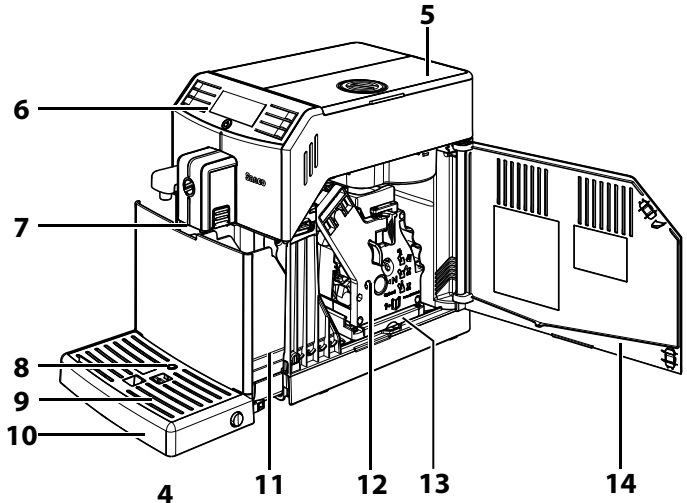
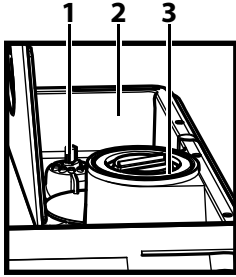

Allgemeine Beschreibung

1. Drehknopf Mahlgradeinstellung
2. Kaffeebohnenbehälter
3. Fach für vorgemahlene Kaffeebohnen
4. Wassertank + Deckel
5. Deckel Kaffeebohnenbehälter
6. Bedienfeld
7. Kaffeeauslauf
8. Anzeige Abtropfschale voll
9. Tassenabstellrost
10. Abtropfschale
11. Kaffeesatzbehälter
12. Brühgruppe
13. Kaffeeauffangbehälter
14. Servicetür
15. Wasserdüse (herausnehmbar)
16. Milchkaraffe
17. Steckdose Netzkabel
18. Hauptschalter
19. Fett für die Brühgruppe (optional)
20. Netzkabel
21. Einstellschlüssel Mahlwerk + Messlöffel vorgemahlener Kaffee +
Utensil für die Reinigung des Kaffeeohrs
22. Teststreifen zum Bestimmen der Wasserhärte
23. Reinigungspinsel (optional)
24. Ausgabetaste Espresso
25. Ausgabetaste Kaffee
26. Ausgabetaste Cappuccino
27. Ausgabetaste Latte Macchiato
28. Taste "Aroma" - vorgemahlener Kaffee
29. Taste MENÜ
30. Taste ON/OFF
31. Entkalkungsmittel - separat erhältlich

VORBEREITUNG

Verpackung des Geräts

Die Original-Verpackung wurde für den Schutz des Geräts während des Versandes entwickelt und hergestellt. Es wird empfohlen, diese Verpackung für eventuelle zukünftige Transporte aufzubewahren.

Inbetriebnahme des Geräts

1 Das Gerät aus der Verpackung herausnehmen.

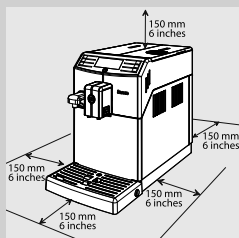

2 Für einen optimalen Betrieb wird Folgendes empfohlen:

- Einen Standort mit sicherer und ebener Auflagefläche auswählen, an dem nicht die Gefahr des Umkippens des Geräts oder der Verletzung von Personen besteht.
- Der Raum sollte ausreichend beleuchtet und hygienisch unbedenklich sein und die Steckdose muss leicht zugänglich sein.
- Gemäß der Angaben in der Abbildung einen Mindestabstand von den Gerätewänden berücksichtigen.

3 Den Deckel des Wassertanks anheben.

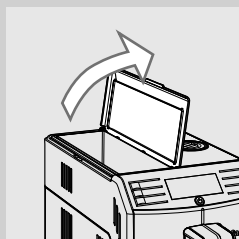

4 Den Wassertank am Griff anheben.

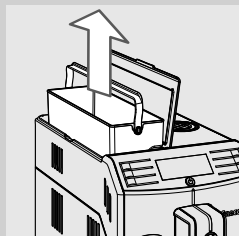

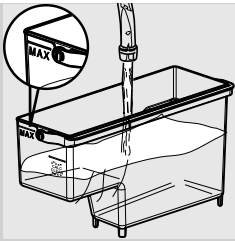

5 Den Wassertank mit frischem Wasser ausspülen.

6 Den Wassertank mit frischem Wasser bis zum Füllstand MAX füllen und wieder in das Gerät einsetzen. Überprüfen, ob dieser vollständig eingesetzt wurde.

! **Hinweis:**

Den Tank keinesfalls mit heißem oder kochendem Wasser, Wasser mit Kohlensäure oder anderen Flüssigkeiten füllen. Dadurch könnte der Tank oder das Gerät beschädigt werden.

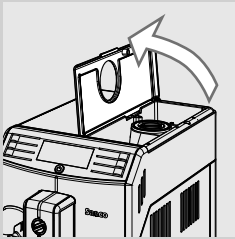

7 Den Deckel des Kaffeebohnenbehälters anheben.



8 Die Kaffeebohnen langsam in den Kaffeebohnenbehälter einfüllen.

≡ **Hinweis:**

Nicht zu viele Kaffeebohnen in den Kaffeebohnenbehälter füllen, um die Mahlleistungen des Geräts nicht zu beeinträchtigen.

! **Hinweis:**

In den Behälter dürfen ausschließlich Kaffeebohnen eingefüllt werden. Wenn Pulver- oder Instantpulver, karamellisierter Kaffee, Rohkaffee oder andere Gegenstände in den Kaffeebohnenbehälter eingefüllt werden, können Schäden am Gerät verursacht werden.

9 Den Deckel wieder auf den Kaffeebohnenbehälter setzen.

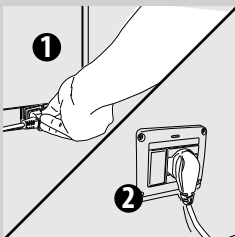

10 Den Stecker in die Steckdose auf der Rückseite des Geräts einstecken.

11 Den Stecker am gegenüber liegenden Ende des Netzkabels in eine Wandsteckdose mit geeigneter Spannung einstecken.

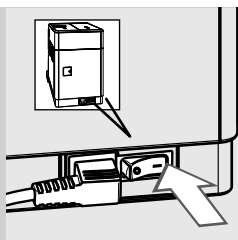

12 Den Hauptschalter auf die Position "I" stellen, um das Gerät einzuschalten. Die Taste "⏻" blinkt.

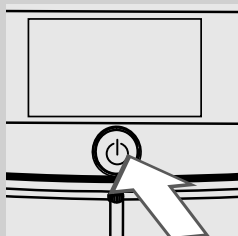

13 Um das Gerät einzuschalten, muss lediglich die Taste "⏻" gedrückt werden.

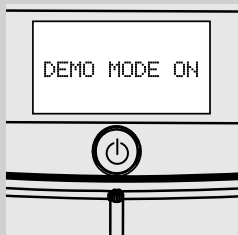

Hinweis:

Wird die Taste für mehr als acht Sekunden gedrückt, schaltet das Gerät auf das Programm Demo. Um den Demo-Modus zu verlassen, wird das Netzka-
bel abgenommen und das Gerät wieder eingeschaltet.

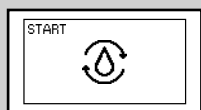

Gelb

14 Das Bedienfeld zeigt an, dass die Entlüftung des Systems vorgenommen werden muss.

ERSTE EINSCHALTUNG

Vor dem ersten Gebrauch müssen folgende Bedingungen vorliegen:

- 1) Das Gerät führt die Entlüftung des Systems aus;
- 2) das Gerät führt einen automatischen Spülzyklus/Selbstreinigung durch;
- 3) der manuelle Spülzyklus muss gestartet werden.

Entlüftung des Systems

Während dieses Vorgangs läuft frisches Wasser durch das interne System und heizt das Gerät auf. Der Vorgang dauert einige Minuten.



- 1 Ein Behälter unter den Kaffeeauslauf und die Wasserdüse stellen.

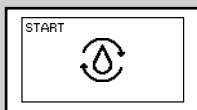

Gelb

- 2 Die Taste "MEMO" drücken, um die Entlüftung des Systems zu starten.

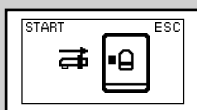

Grün

- 3 Das Gerät zeigt an, dass die Wasserdüse installiert werden muss. Zur Bestätigung die Taste "MEMO" drücken. Das Gerät beginnt, Wasser auszugeben.



Gelb

- 4 Der Balken unter dem Symbol zeigt den Fortschritt des Vorgangs an. Nach der Beendigung des Vorgangs beendet das Gerät die Ausgabe automatisch.

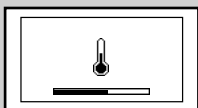

Gelb

- 5 Nun zeigt das Bedienfeld das Aufheiz-Symbol des Geräts an.

Automatischer Spülzyklus/Selbstreinigung

Nach Abschluss der Aufheizphase führt das Gerät einen automatischen Spülzyklus/Selbstreinigung der internen Systeme mit frischem Wasser durch. Der Vorgang dauert weniger als eine Minute.

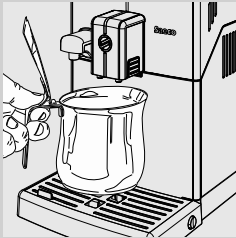

- 6** Einen Behälter unter dem Kaffeeauslauf aufstellen, um die kleine Wassermenge aufzunehmen, die ausgegeben wird.



Gelb

- 7** Das Gerät führt einen automatischen Spülzyklus aus. Abwarten, bis der Zyklus automatisch beendet wird.



Hinweis:

Die Taste "MEMO" drücken, um die Ausgabe zu stoppen.

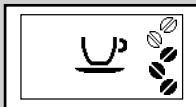

Grün

- 8** Nach Beendigung der oben beschriebenen Vorgänge zeigt das Gerät das seitlich abgebildete Display an. Nun kann der manuelle Spülzyklus ausgeführt werden.

Manueller Spülzyklus

Während diesem Vorgang wird der Kaffeeausgabezyklus gestartet und frisches Wasser läuft durch das Wassersystem. Der Vorgang dauert einige Minuten.



- 1** Einen Behälter unter den Kaffeeauslauf stellen.



Grün

2 Überprüfen, ob das Gerät das seitlich abgebildete Display anzeigt.

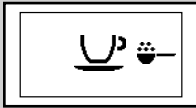

Grün

3 Die Funktion für die Ausgabe von vorgemahlenem Kaffee anwählen, indem die Taste "☕" gedrückt wird. Das Gerät zeigt das seitlich abgebildete Display an.



Hinweis:

Keinen vorgemahlene Kaffee in das Fach einfüllen.

4 Die Taste "☕ MEMO" drücken. Das Gerät beginnt mit der Wasserausgabe aus dem Kaffeeauslauf.

5 Nach der Ausgabe den Behälter leeren. Die Vorgänge von Punkt 1 bis Punkt 4 insgesamt zwei Mal wiederholen. Danach zu Punkt 6 übergehen.



6 Einen Behälter unter die Wasserdüse stellen.

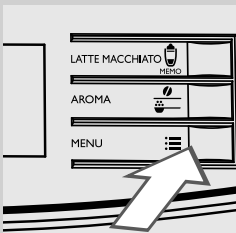

7 Die Taste "☰" drücken. Das Gerät zeigt das seitlich abgebildete Display an.

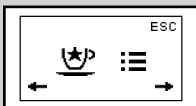

Grün

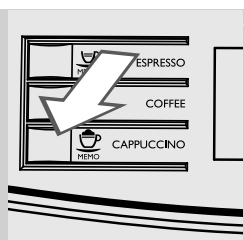

8 Die Taste  drücken.



9 Auf dem Display wird das nebenstehende Symbol angezeigt.

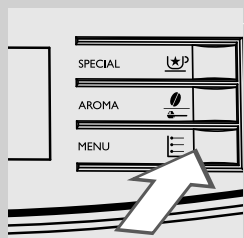

10 Die Taste  drücken, um die Heißwasserausgabe zu starten.



11 Das nebenstehende Symbol wird angezeigt. Das Gerät zeigt an, dass die Wasserdüse installiert werden muss. Überprüfen, ob die Wasserdüse korrekt positioniert wurde. Zur Bestätigung  drücken. Das Gerät beginnt, heißes Wasser auszugeben.

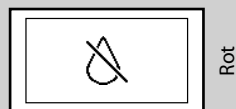

12 Wasser ausgeben, bis das Symbol Wasser fehlt angezeigt wird.



Hinweis:

Der manuelle Spülzyklus kann durch Druck der Taste  unterbrochen werden.

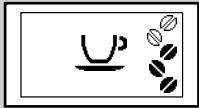
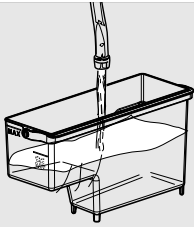

Grün

- 13** Anschließend den Wassertank erneut bis zum Füllstand MAX füllen. Nun ist das Gerät für die Ausgabe von Kaffee bereit. Dann wird das Display wie seitlich abgebildet angezeigt.

Hinweis:

Der automatische Spülzyklus/die Selbstreinigung wird gestartet, wenn das Gerät sich länger als 15 Minuten im Standby-Modus befindet oder ausgeschaltet war.

Wurde das Gerät länger als 2 Wochen nicht benutzt muss zusätzlich der manuelle Spülzyklus durchgeführt werden.

Nach Beendigung des Zyklus kann ein Kaffee ausgegeben werden.

Messen und Programmierung der Wasserhärte

Die Messung der Wasserhärte ist äußerst wichtig für die Festlegung der Häufigkeit des Entkalkens des Geräts und für die Installation des Wasserfilters "INTENZA+" (für weitere Einzelheiten zum Wasserfilter siehe folgendes Kapitel).

Für das Messen der Wasserhärte sollten die folgenden Hinweise beachtet werden:

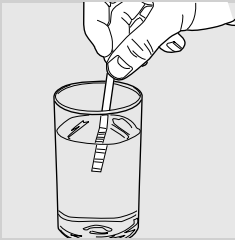

- 1 Den Teststreifen zum Bestimmen der Wasserhärte (im Lieferumfang des Geräts enthalten) für einen Zeitraum von 1 Sekunde in das Wasser eintauchen.



Hinweis:

Der Teststreifen kann nur für jeweils eine Messung verwendet werden.

- 2 Eine Minute abwarten.

- 3 Ablesen, wie viele Quadrate die Farbe Rot annehmen, und mit der Tabelle vergleichen.



Hinweis:

Die Nummern auf dem Teststreifen entsprechen den Einstellungen für die Wasserhärte.

- D.h. genauer gesagt:
- 1 = 1 (sehr weiches Wasser)
 - 2 = 2 (weiches Wasser)
 - 3 = 3 (hartes Wasser)
 - 4 = 4 (sehr hartes Wasser)

Die Buchstaben entsprechen den Bezügen auf der Basis des Wasserfilters "INTENZA+" (siehe folgendes Kapitel).

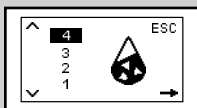
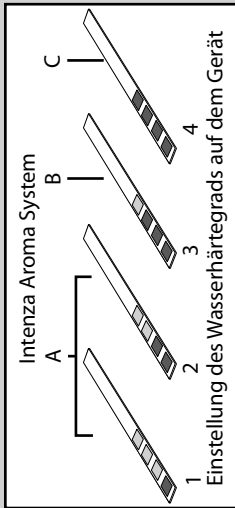

Gelb

- 4 Die Taste "☰" drücken und die Optionen durch Druck der Taste "☰" überfliegen, bis das seitliche Symbol angezeigt wird.



Hinweis:

Das Gerät wird mit der Einstellung einer Standard-Wasserhärte geliefert, die für einen Großteil der Wasserversorgungen geeignet ist.

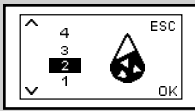

Gelb

5 Die Taste "MEMO" für die Erhöhung des Werts und die Taste "MEMO" für die Verringerung des Werts drücken.

6 Die Taste "☰" drücken, um die Einstellung zu bestätigen.



Grün

7 Die Taste "MEMO" drücken, um das MENÜ der Programmierung zu verlassen. Das Gerät zeigt das seitlich abgebildete Display an und ist bereit für die Ausgabe.

Installation des Wasserfilters "INTENZA+"

Es wird empfohlen, den Wasserfilter "INTENZA+" zu installieren, der die Kalkbildung im Inneren des Geräts begrenzt und ein intensiveres Aroma des Kaffees gewährleistet.



Der Wasserfilter "INTENZA+" ist separat erhältlich. Weitere Details sind auf der Seite für Pflege-Produkte in dieser Bedienungsanleitung zu finden. Das Wasser ist ein wesentliches Element bei der Zubereitung eines Kaffees. Aus diesem Grunde ist es außerordentlich wichtig, dass das Wasser stets professionell gefiltert wird. Der Wasserfilter "INTENZA+" beugt der Bildung von Mineralablagerungen vor und verbessert die Wasserqualität.

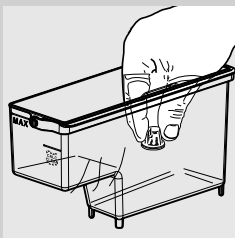

1 Den kleinen weißen Filter aus dem Wassertank herausnehmen und an einem trockenen Ort aufbewahren.

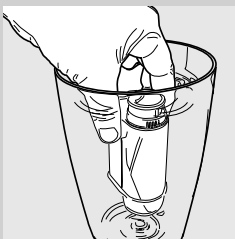

2 Den Wasserfilter "INTENZA+" aus der Verpackung herausnehmen und senkrecht (so dass die Öffnung nach oben zeigt) in kaltes Wasser tauchen. Den Filter leicht an den Seiten zusammendrücken, um die Luftblasen zu entfernen.

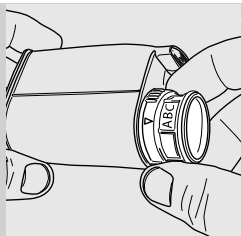

3 Den Wasserfilter "INTENZA+" entsprechend den ausgeführten Messungen (siehe voriges Kapitel) und den Angaben auf der Basis des Filters einstellen:

A = weiches Wasser – entspricht 1 oder 2 auf dem Teststreifen

B = hartes Wasser (Standard) – entspricht 3 auf dem Teststreifen

C = sehr hartes Wasser – entspricht 4 auf dem Teststreifen



4 Den Wasserfilter "INTENZA +" in den leeren Wassertank einsetzen. So weit wie möglich nach unten drücken.

5 Den Wassertank mit frischem Wasser füllen und wieder in das Gerät einsetzen.

6 Das gesamte im Tank enthaltene Wasser über die Heißwasserfunktion ablassen (siehe Kapitel "Heißwasserausgabe").

7 Den Wassertank erneut mit Wasser auffüllen.

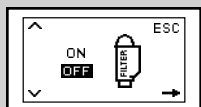

Gelb

8 Die Taste "☰" drücken und die Optionen durch Druck der Taste "☰" überfliegen, bis das seitliche Display angezeigt wird.

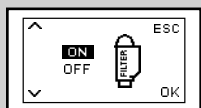

Gelb

9 Die Taste "☰" drücken, um "ON" anzuwählen und dann die Taste "☰" zur Bestätigung drücken.

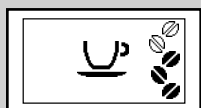

Grün

10 Um die Funktion zu verlassen, die Taste "☰" drücken. Das Gerät zeigt das seitlich abgebildete Display an und ist bereit für die Ausgabe.

Auf diese Weise ist das Gerät nun entsprechend programmiert, um den Benutzer auf die Notwendigkeit des Austauschs des Wasserfilters "INTENZA+" hinzuweisen.

Austausch des Wasserfilters "INTENZA+"

Wenn der Austausch des Wasserfilters "INTENZA+" erforderlich ist, wird das Symbol wie seitlich abgebildet angezeigt.



Gelb

- 1 Den Austausch des Wasserfilters "INTENZA+" vornehmen, wie im vorigen Kapitel beschrieben.



Gelb

- 2 Die Taste "☰" drücken und die Optionen durch Druck der Taste "☰" überfliegen, bis das seitliche Symbol angezeigt wird.

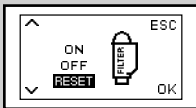

Gelb

- 3 Die Option "RESET" anwählen. Zur Bestätigung die Taste "☰" drücken.

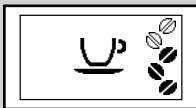

Grün

- 4 Um die Funktion zu verlassen, die Taste "☰" drücken. Das Gerät zeigt das seitlich abgebildete Display an und ist bereit für die Ausgabe.

Nun ist das Gerät für die Verwaltung eines neuen Wasserfilters "INTENZA+" programmiert.

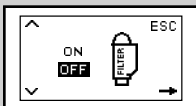

Gelb

Hinweis:

Wurde der Wasserfilter "INTENZA+" bereits eingesetzt und soll entfernt werden, ohne einen neuen Filter einzusetzen, wird die Option "OFF" ausgewählt.

Ist der Wasserfilter "INTENZA+" nicht vorhanden, muss der kleine weiße Filter, der zuvor entfernt wurde, in den Wassertank eingesetzt werden.

EINSTELLUNGEN

Das Gerät ermöglicht die Ausführung einiger Einstellungen für die Ausgabe eines stets optimalen Kaffees.

Saeco Adapting System

Kaffee ist ein Naturprodukt und seine Eigenschaften können je nach Herkunft, Mischung und Röstung unterschiedlich sein. Das Gerät ist mit einem System zur Selbsteinstellung ausgestattet, mit dem alle handelsüblichen Kaffeebohnsorten verwendet werden können (mit Ausnahme von rohen, karamellisierten oder aromatisierten Sorten).

Das Gerät reguliert sich automatisch nach der Ausgabe von einigen Tassen Kaffee, um die Extraktion des Kaffees zu optimieren.

Einstellung Keramikmahlwerk

Die Keramikmahlwerke garantieren einen stets perfekten Mahlgrad und eine spezifische Korngröße für jede Kaffeespezialität.

Diese Technologie garantiert eine vollständige Bewahrung des Aromas und damit einen echten italienischen Kaffeegenuss.



Achtung:

Das Keramikmahlwerk enthält beweglichen Teile, die gefährlich sein können. Aus diesem Grunde dürfen Finger oder andere Gegenstände nicht in den Innenbereich eingeführt werden. Für die Einstellung des Keramikmahlwerks darf ausschließlich der Schlüssel für die Einstellung des Mahlgrads verwendet werden.

Die Mahlwerke aus Keramik können eingestellt werden, um den Mahlgrad des Kaffees an Ihren persönlichen Geschmack anzupassen.



Achtung:

Das Mahlwerk kann nur dann eingestellt werden, wenn das Gerät die Kaffeebohnen mahlt.

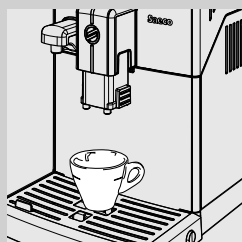

- 1 Eine Tasse unter den Auslauf stellen.
Die Taste "MEMO" für die Ausgabe eines Espresso drücken.

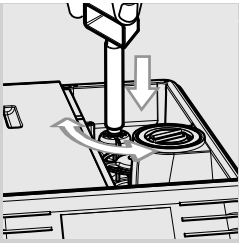

2 Während das Gerät den Mahlvorgang ausführt, den Drehknopf für die Mahlgradeinstellung im Kaffeebohnenbehälter jeweils nur um maximal einen Grad verstellen. Dabei ist der entsprechende im Lieferumfang enthaltene Schlüssel für die Mahlwerkeinstellung zu benutzen. Der Geschmacksunterschied ist nach der Ausgabe von 2-3 Tassen Kaffee wahrnehmbar.



3 Die Markierungen im Inneren des Kaffeebohnenbehälters geben den eingestellten Mahlgrad an. Es können 5 unterschiedliche Mahlgrade von der Position 1 für einen groben Mahlgrad und ein leichteres Aroma bis zur Position 2 für einen feinen Mahlgrad und ein stärkeres Aroma eingestellt werden. Ist der Kaffee wässrig oder läuft er leicht über, die Einstellungen des Mahlwerks ändern.

Aromaeinstellungen (Kaffeestärke)

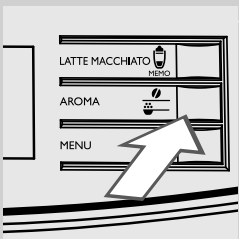







Wählen Sie Ihre Lieblings-Kaffeemischung aus und stellen Sie die zu mahlende Kaffeemenge nach Ihrem persönlichen Geschmack ein. Es besteht auch die Möglichkeit der Anwahl der Funktion Vorgemahlener Kaffee.

Hinweis:

Die Anwahl muss vor der Auswahl des Kaffees erfolgen.

Das Drücken der Taste "" bietet fünf Auswahlmöglichkeiten. Das Drücken der Taste verändert das Aroma je nach angewählter Menge um einen Grad:

-  = extra-mildes Aroma
-  = mildes Aroma
-  = mittleres Aroma
-  = starkes Aroma
-  = extra-starkes Aroma
-  = vorgemahlener Kaffee

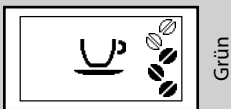

Grün

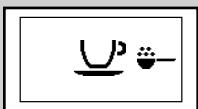

Grün

Einstellung Kaffeeauslauf

Der Auslauf kann in der Höhe eingestellt werden, um ihn an die Größe der verwendeten Tassen anzupassen.

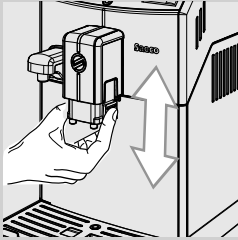

Für diese Einstellung wird der Auslauf von Hand nach oben oder nach unten geschoben, wie in der Abbildung gezeigt.

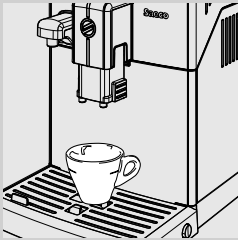

Folgende Positionen werden empfohlen:
Für die Verwendung von kleinen Tassen;

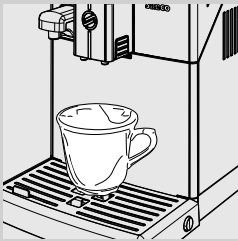

Für die Verwendung von großen Tassen.

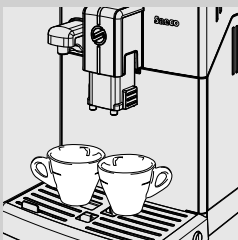

Unter dem Auslauf können auch zwei Tassen aufgestellt werden, um gleichzeitig zwei Tassen Kaffee oder Espresso auszugeben.

Einstellung Kaffeemenge in der Tasse

Bei diesem Gerät kann die ausgegebene Kaffeemenge je nach Geschmackspräferenz und Tassengröße eingestellt werden. Bei jedem Drücken der Taste "MEMO" oder "MEMO" gibt das Gerät eine programmierte Kaffeemenge aus. Jeder Taste ist eine Ausgabe zugeordnet. Diese erfolgt unabhängig.

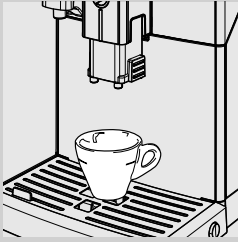

- 1 Eine Tasse unter den Auslauf stellen.



Grün

- 2 Die Taste "MEMO" gedrückt halten, bis das Symbol "MEMO" für die Programmierung eines Espresso angezeigt wird, oder die Taste "MEMO" für die Programmierung eines Kaffees drücken. Die Taste loslassen. Das Gerät befindet sich in der Phase der Programmierung und beginnt die Ausgabe des angewählten Produkts.

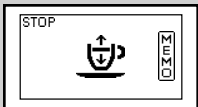

Grün

- 3 Die Taste "MEMO" drücken, sobald die gewünschte Espresso- oder Kaffeemenge erreicht wird.

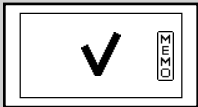

Grün

Nun ist die zuvor angewählte Taste ("MEMO" oder "MEMO") programmiert. Jedes Mal, wenn die Taste ausgewählt wird, gibt das Gerät die programmierte Menge Espresso oder Kaffee aus.

KAFFEE- UND ESPRESSO AUSGABE

Vor der Ausgabe des Kaffees überprüfen, ob keine Anzeigen auf dem Bedienfeld vorhanden sind und ob der Wassertank und der Kaffeebohnenbehälter vollständig gefüllt sind.

Ausgabe von Kaffee und Espresso mit Bohnenkaffee

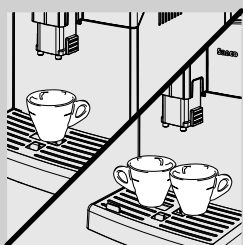



- 1** 1 oder 2 Tassen unter den Auslauf stellen.

- 2** Für die Ausgabe von einem Espresso oder einem Kaffee wird die Taste "" für die Auswahl des gewünschten Aromas gedrückt.



Grün

- 3** Die Taste "" für einen Espresso oder die Taste "" für einen Kaffee drücken.

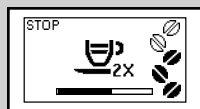

Grün

- 4** Für die Ausgabe von zwei Espresso oder zwei Kaffee wird die gewünschte Taste zwei Mal nacheinander gedrückt. Das seitlich angeführte Symbol wird angezeigt.



Hinweis:

In dieser Betriebsart übernimmt das Gerät automatisch die Mahlung und Dosierung der richtigen Kaffeemenge. Die Zubereitung von zwei Tassen Espresso oder zwei Tassen Kaffee erfordert zwei Mahlzyklen und zwei Ausgabezyklen, die vom Gerät automatisch gesteuert werden.

- 5** Nach dem Vorbrühzyklus beginnt der Kaffee aus dem Auslauf zu fließen.
- 6** Die Kaffeeausgabe wird automatisch beendet, wenn die eingestellte Menge erreicht ist. Sie kann jedoch auch durch Druck der Taste "" vorzeitig abgebrochen werden.

Ausgabe von Kaffee und Espresso mit vorgemahlenem Kaffee

Diese Funktion ermöglicht die Verwendung von vorgemahlenem Kaffee.

Mit der Funktion Vorgemahlener Kaffee kann lediglich jeweils ein Kaffee ausgegeben werden.



Grün



- 1 Die Taste "MEMO" drücken, um die Funktion Vorgemahlener Kaffee anzuwählen.

- 2 Den Deckel des entsprechenden Fachs anheben und einen gestrichenen Messlöffel vorgemahlenen Kaffee einfüllen. Ausschließlich den mit dem Gerät gelieferten Messlöffel benutzen. Abschließend den Deckel des Fachs für den vorgemahlenen Kaffee wieder schließen.



Achtung:

Ausschließlich vorgemahlenen Kaffee in das Fach für vorgemahlenen Kaffee füllen. Die Einfüllung anderer Substanzen und Gegenstände kann zu schweren Schäden am Gerät führen. Diese Schäden werden nicht durch die Garantie gedeckt.

- 3 Die Taste "MEMO" für einen Espresso oder die Taste "MEMO" für einen Kaffee drücken. Der Ausgabezyklus wird gestartet.
- 4 Nach dem Vorbrühzyklus beginnt der Kaffee aus dem Auslauf zu fließen.
- 5 Die Kaffeeausgabe wird automatisch beendet, wenn die eingestellte Menge erreicht ist. Sie kann jedoch auch durch Druck der Taste "MEMO" vorzeitig abgebrochen werden.

Nach Abschluss der Ausgabe kehrt das Gerät zum Hauptmenü zurück.

Für die Ausgabe von weiteren Kaffees mit vorgemahlenem Kaffee werden die soeben beschriebenen Vorgänge wiederholt.



Hinweis:

Wird kein vorgemahlener Kaffee in das Fach für den vorgemahlenen Kaffee eingefüllt, erfolgt lediglich die Ausgabe von Wasser. Ist die Portion zu groß oder werden 2 oder mehrere volle Messlöffel eingefüllt, wird das Produkt nicht ausgegeben und der gemahlene Kaffee wird in den Kaffeesatzbehälter entleert.

MILCHKARAFFE

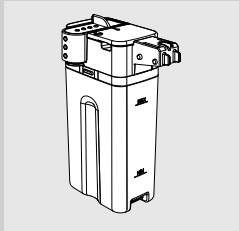

In diesem Kapitel wird erläutert, wie die Milchkaraffe für die Zubereitung von Cappuccino oder das Aufschäumen von Milch verwendet wird.



Hinweis:

Vor der Verwendung muss die Milchkaraffe sorgfältig gereinigt werden, wie im Kapitel "Reinigung und Wartung" beschrieben. Es wird empfohlen, für einen Cappuccino von guter Qualität die Karaffe mit kalter Milch (~5°C / 41°F) mit einem Proteingehalt von mindestens 3% zu füllen. Je nach persönlicher Vorliebe kann sowohl Vollmilch wie entrahmte Milch verwendet werden.



Achtung:

Es dürfen ausschließlich Milch oder Wasser für die Reinigung eingefüllt werden.

Füllen der Milchkaraffe

Die Milchkaraffe kann vor oder während der Benutzung gefüllt werden.

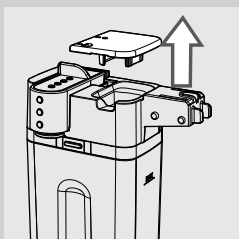

- 1 Den Deckel der Karaffe anheben, wie in der Abbildung gezeigt.

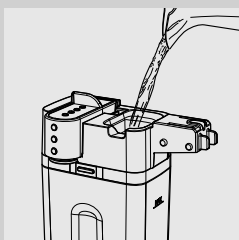

- 2 Die Milch in die Karaffe einfüllen: Der Füllstand der Milch muss zwischen dem Mindestfüllstand (MIN) und dem maximalen Füllstand (MAX) liegen, die auf der Karaffe markiert sind.

- 3 Die Milchkaraffe kann nun benutzt werden.

Einsetzen der Milchkaraffe

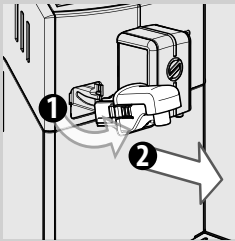

- 1** Soweit diese installiert ist, wird die Wasserdüse entfernt, wie in der Abbildung gezeigt:
 - auf die beiden seitlichen Tasten drücken, um die Düse zu entriegeln, und leicht anheben;
 - An der Wasserdüse ziehen, um diese zu entfernen.

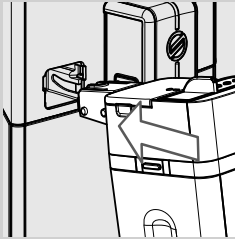

- 2** Die Milchkaraffe leicht schräg neigen. Diese vollständig in die Führungen des Geräts einsetzen.

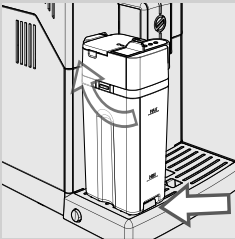

- 3** Die Karaffe nach unten drehen, bis sie in der Abtropfschale einrastet. Die Karaffe nicht mit Kraft einschieben.

Entnehmen der Milchkaraffe

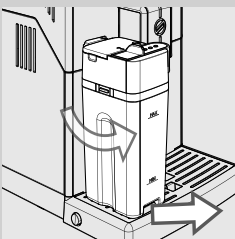

- 1** Die Karaffe nach oben drehen, bis sie sich aus dem Einsatz auf der Abtropfschale löst. Dann die Karaffe entnehmen.

Leeren der Milchkaraffe

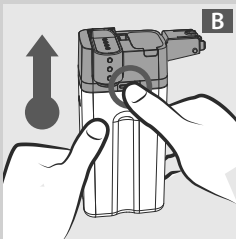
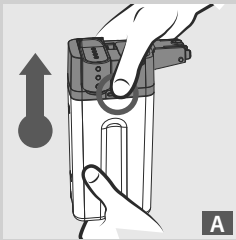

- 1 Eine der beiden Ausklintasten drücken, um den oberen Teil der Karaffe zu entfernen, wie in den Abbildungen (A oder B) dargestellt.

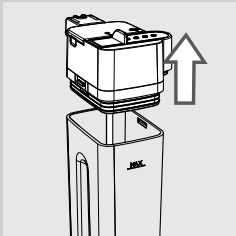

- 2 Den oberen Teil der Karaffe anheben. Die Karaffe leeren und sorgfältig reinigen.



Hinweis:

Nach jeder Benutzung muss die Milchkaraffe gemäß der Beschreibung im Kapitel "Reinigung und Wartung" gereinigt werden.

ZUBEREITUNG EINES CAPPUCCINO

**Achtung:**

Verbrennungsgefahr! Zu Beginn der Ausgabe können Milch- und Dampfspritzer auftreten. Das Ende des Zyklus abwarten, bevor die Milchkaraffe entfernt wird.

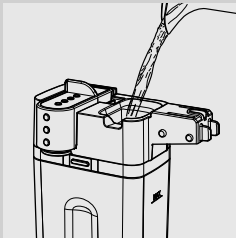

- 1 Die Karaffe mit Milch füllen. Der Füllstand der Milch muss zwischen dem Mindestfüllstand (MIN) und dem maximalen Füllstand (MAX) liegen, die auf der Karaffe markiert sind.

**Hinweis:**

Für einen Cappuccino mit optimaler Qualität sollte kalte Milch (~5 °C / 41°F) mit einem Proteingehalt von mindestens 3% verwendet werden. Je nach persönlicher Vorliebe kann sowohl Vollmilch wie entrahmte Milch verwendet werden.

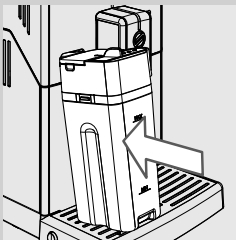

- 2 Die Karaffe in das Gerät einsetzen.

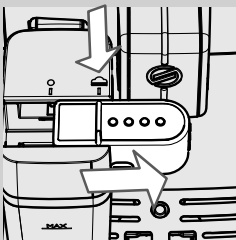

- 3 Die Düse der Karaffe nach rechts bis zum Symbol "☁" herausziehen.

**Hinweis:**

Wird der Auslauf der Karaffe nicht vollständig herausgezogen, wird die Milch eventuell nicht korrekt aufgeschäumt.

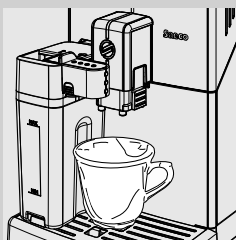

- 4 Eine Tasse unter den Auslauf stellen.

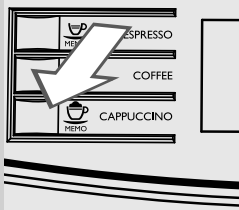

Grün

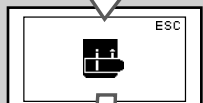

Grün

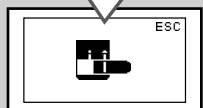

Grün

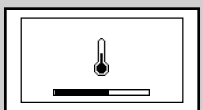

Grün



Grün





Grün

5 Die Taste  drücken, um die Ausgabe zu starten.

6 Das Gerät weist darauf hin, dass die Karaffe eingesetzt und der Auslauf der Karaffe herausgezogen werden muss, indem folgende Symbole angezeigt werden.

7 Das Gerät benötigt eine Vorwärmzeit: In dieser Phase wird das seitlich abgebildete Symbol angezeigt.

8 Wird das seitliche Symbol angezeigt, gibt das Gerät die Milch aus. Um die Ausgabe abzubrechen, erneut die Taste  drücken.

9 Nach Abschluss der Ausgabe der aufgeschäumten Milch gibt das Gerät den Kaffee aus. Um die Ausgabe abzubrechen, erneut die Taste  drücken.

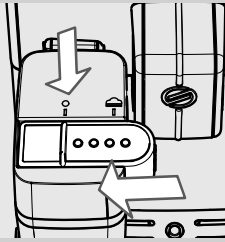

- 10** Den Auslauf der Karaffe bis zum Symbol "●" zurück schieben.

Hinweis:

Nach der Verwendung muss die Milchkaraffe gereinigt werden, wie im Kapitel "Reinigung und Wartung" beschrieben.

Es besteht die Möglichkeit, einen Cappuccino mit vorgemahlenem Kaffee zuzubereiten.

Die Taste "☕" drücken, um den Vorgemahlenen Kaffee auszuwählen, und diesen in das Fach einfüllen.

Einstellung Cappuccino-Menge in der Tasse

Jedes Mal, wenn die Taste "☕^{MEMO}" ausgewählt wird, gibt das Gerät eine voreingestellte Cappuccino-Menge aus.

Bei diesem Gerät kann die ausgegebene Cappuccino-Menge je nach Geschmackspräferenz und Tassengröße eingestellt werden.

- 1** Die Karaffe mit Milch füllen und in das Gerät einsetzen.
- 2** Die Düse der Karaffe nach rechts bis zum Symbol "☕" herausziehen. Eine Tasse unter den Auslauf stellen.



- 3** Die Taste "☕^{MEMO}" gedrückt halten, bis das Symbol "MEMO" auf dem Display angezeigt wird, dann die Taste loslassen. Nun befindet sich das Gerät in der Programmierphase.

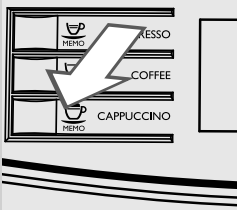



Grün

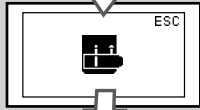

Grün

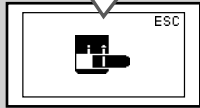

Grün

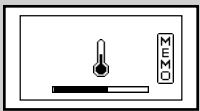

Grün



Grün



Grün



Grün

4 Das Gerät weist darauf hin, dass die Karaffe eingesetzt und der Auslauf der Karaffe herausgezogen werden muss, indem folgende Symbole angezeigt werden.

5 Das Gerät benötigt eine Vorwärmzeit: In dieser Phase wird das seitlich abgebildete Symbol angezeigt.

6 Sobald das Gerät das seitlich abgebildete Symbol anzeigt, startet die Ausgabe der aufgeschäumten Milch in die Tasse. Sobald die gewünschte Menge der aufgeschäumten Milch erreicht wurde, die Taste "MEMO" drücken.

7 Nach Abschluss der Ausgabe der aufgeschäumten Milch beginnt das Gerät mit der Kaffeeausgabe. Sobald die gewünschte Menge erreicht wurde, die Taste "MEMO" drücken.

Nun ist die Taste "MEMO" programmiert. Jedes Mal, wenn die Taste ausgewählt wird, gibt das Gerät die programmierte Menge Cappuccino aus.

ZUBEREITUNG EINES LATTE MACCHIATO

**Achtung:**

Verbrennungsgefahr! Zu Beginn der Ausgabe können Milch- und Dampfspritzer auftreten. Das Ende des Zyklus abwarten, bevor die Milchkaraffe entfernt wird.

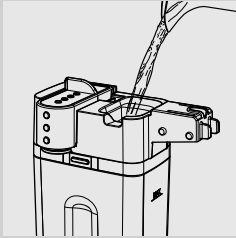

- 1 Die Karaffe mit Milch füllen. Der Füllstand der Milch muss zwischen dem Mindestfüllstand (MIN) und dem maximalen Füllstand (MAX) liegen, die auf der Karaffe markiert sind.

**Hinweis:**

Für einen Cappuccino mit optimaler Qualität sollte kalte Milch (~5 °C / 41°F) mit einem Proteingehalt von mindestens 3% verwendet werden. Je nach persönlicher Vorliebe kann sowohl Vollmilch wie entrahmte Milch verwendet werden.

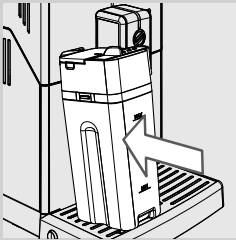

- 2 Die Karaffe in das Gerät einsetzen.

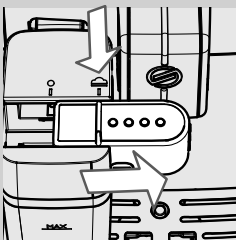

- 3 Die Düse der Karaffe nach rechts bis zum Symbol „☁“ herausziehen.

**Hinweis:**

Wird der Auslauf der Karaffe nicht vollständig herausgezogen, wird die Milch eventuell nicht korrekt aufgeschäumt.

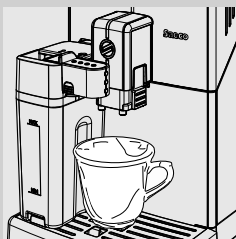

- 4 Eine Tasse unter den Auslauf stellen.

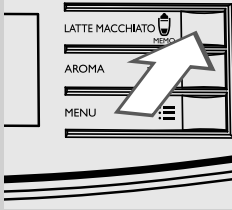

5 Die Taste "MEMO" drücken, um die Ausgabe zu starten.

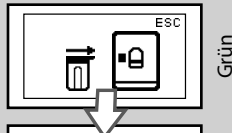

Grün

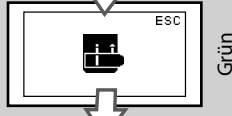

Grün

6 Das Gerät weist darauf hin, dass die Karaffe eingesetzt und der Auslauf der Karaffe herausgezogen werden muss, indem folgende Symbole angezeigt werden.

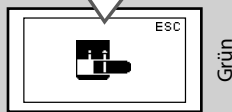

Grün

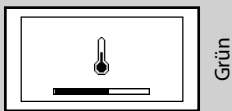

Grün

7 Das Gerät benötigt eine Vorwärmzeit: In dieser Phase wird das seitlich abgebildete Symbol angezeigt.



Grün

8 Wird das seitliche Symbol angezeigt, gibt das Gerät die Milch aus. Um die Ausgabe abzubrechen, erneut die Taste "MEMO" drücken.



Grün

9 Nach Abschluss der Ausgabe der aufgeschäumten Milch gibt das Gerät den Kaffee aus. Um die Ausgabe abzubrechen, erneut die Taste "MEMO" drücken.

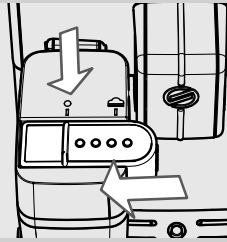

10 Den Auslauf der Karaffe bis zum Symbol „●“ zurück schieben.

Hinweis:

Nach der Verwendung muss die Milchkaraffe gereinigt werden, wie im Kapitel „Reinigung und Wartung“ beschrieben.

Es besteht die Möglichkeit, einen Cappuccino mit vorgemahlenem Kaffee zuzubereiten.

Die Taste „☕“ drücken, um den Vorgemahlenen Kaffee anzuwählen, und diesen in das Fach einfüllen.

Einstellung Cappuccino-Menge in der Tasse

Jedes Mal, wenn die Taste „☕“ ausgewählt wird, gibt das Gerät eine voreingestellte Menge Latte Macchiato aus.

Bei diesem Gerät kann die ausgegebene Menge des Latte Macchiato je nach Geschmackspräferenz und Tassengröße eingestellt werden.

- 1** Die Karaffe mit Milch füllen und in das Gerät einsetzen.
- 2** Die Düse der Karaffe nach rechts bis zum Symbol „☕“ herausziehen. Eine Tasse unter den Auslauf stellen.



- 3** Die Taste „☕“ gedrückt halten, bis das Symbol „MEMO“ auf dem Display angezeigt wird, dann die Taste loslassen. Nun befindet sich das Gerät in der Programmierphase.

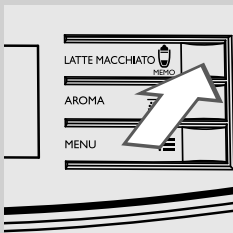



Grün

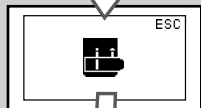

Grün

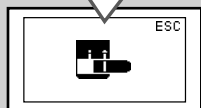

Grün

- 4** Das Gerät weist darauf hin, dass die Karaffe eingesetzt und der Auslauf der Karaffe herausgezogen werden muss, indem folgende Symbole angezeigt werden.

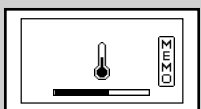

Grün

- 5** Das Gerät benötigt eine Vorwärmzeit: In dieser Phase wird das seitlich abgebildete Symbol angezeigt.

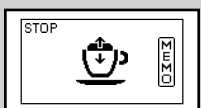

Grün

- 6** Sobald das Gerät das seitlich abgebildete Symbol anzeigt, startet die Ausgabe der aufgeschäumten Milch in die Tasse. Sobald die gewünschte Menge der aufgeschäumten Milch erreicht wurde, die Taste "MEMO" drücken.

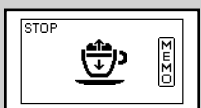

Grün

- 7** Nach Abschluss der Ausgabe der aufgeschäumten Milch beginnt das Gerät mit der Kaffeeausgabe. Sobald die gewünschte Menge erreicht wurde, die Taste "MEMO" drücken.

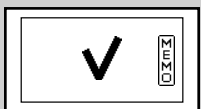

Grün

Nun ist die Taste "MEMO" programmiert. Jedes Mal, wenn die Taste ausgewählt wird, gibt das Gerät die programmierte Menge Latte Macchiato aus.

MILCH AUFSCÄUMEN

**Achtung:**

Verbrennungsgefahr! Zu Beginn der Ausgabe können Milch- und Dampfspritzer auftreten. Verbrennungsgefahr!
Das Ende des Zyklus abwarten, bevor die Milchkaraffe entfernt wird.

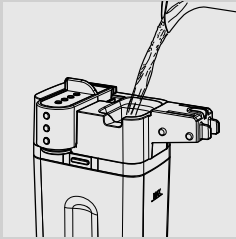

- 1** Die Karaffe mit Milch füllen. Der Füllstand der Milch muss zwischen dem Mindestfüllstand (MIN) und dem maximalen Füllstand (MAX) liegen, die auf der Karaffe markiert sind.

**Hinweis:**

Für einen Cappuccino mit optimaler Qualität sollte kalte Milch (~5 °C / 41°F) mit einem Proteingehalt von mindestens 3% verwendet werden. Je nach persönlicher Vorliebe kann sowohl Vollmilch wie entrahmte Milch verwendet werden.

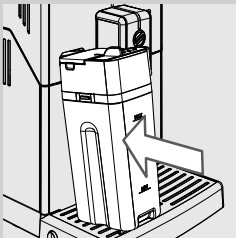

- 2** Die Karaffe in das Gerät einsetzen.

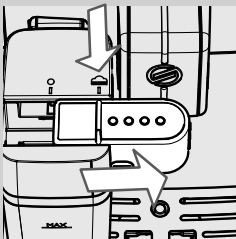

- 3** Die Düse der Karaffe nach rechts bis zum Symbol "☁" herausziehen.

**Hinweis:**

Wird der Auslauf der Karaffe nicht vollständig herausgezogen, wird die Milch eventuell nicht korrekt aufgeschäumt.

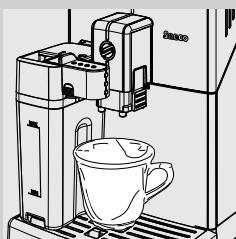

- 4** Eine Tasse unter den Auslauf stellen.

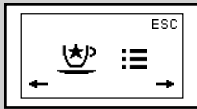
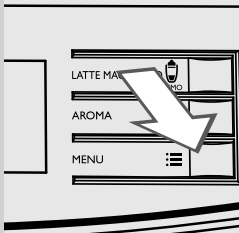

Grün



Grün



Grün

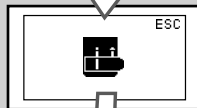

Grün

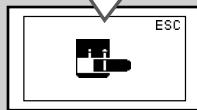

Grün

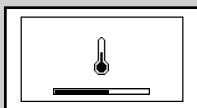

Grün



Grün

5 Die Taste "☰" drücken. Das Gerät zeigt das seitlich abgebildete Display an.

6 Die Taste "☕" drücken. Auf dem Display wird das nebenstehende Symbol angezeigt.

7 Die Taste "☕" drücken, um die aufgeschäumte Milch anzuwählen.

8 Das Gerät weist darauf hin, dass die Karaffe eingesetzt und der Auslauf der Karaffe herausgezogen werden muss, indem folgende Symbole angezeigt werden.

9 Das Gerät benötigt eine Vorwärmzeit: In dieser Phase wird das seitlich abgebildete Symbol angezeigt.

10 Das Gerät gibt eine voreingestellte Menge aufgeschäumter Milch in die Tasse aus. Um die Ausgabe abzubrechen, erneut die Taste "☕" drücken.

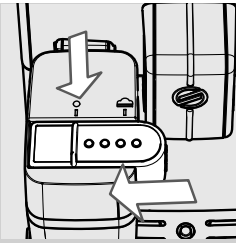

11 Die Düse der Karaffe bis zum Symbol "●" zurück schieben.

Hinweis:

Nach der Verwendung muss die Milchkaraffe gereinigt werden, wie im Kapitel "Reinigung und Wartung" beschrieben.

Einstellung Ausgabemenge aufgeschäumte Milch

Bei jeder Anwahl dieser Funktion gibt das Gerät eine festgelegte Menge der aufgeschäumten Milch in die Tasse aus. Bei diesem Gerät kann die ausgegebene Menge aufgeschäumter Milch je nach Geschmackspräferenz und Tassengröße eingestellt werden.

1 Die Karaffe mit Milch füllen und in das Gerät einsetzen.

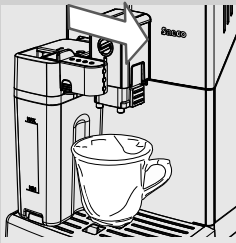

2 Die Düse der Karaffe nach rechts bis zum Symbol "☁" herausziehen. Eine Tasse unter den Auslauf stellen.



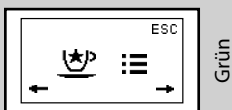

3 Die Taste "☰" drücken. Das Gerät zeigt das seitlich abgebildete Display an.



4 Die Taste "☕" drücken. Auf dem Display wird das nebenstehende Symbol angezeigt.

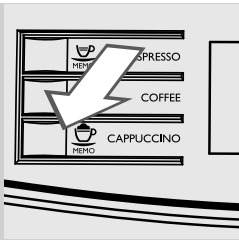



- 4 Die Taste  für die Auswahl der aufgeschäumten Milch gedrückt halten, bis das Symbol "MEMO" auf dem Display angezeigt wird, dann die Taste loslassen. Nun befindet sich das Gerät in der Programmierphase.



Grün

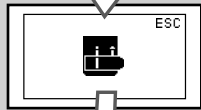

Grün

- 5 Das Gerät weist darauf hin, dass die Karaffe eingesetzt und der Auslauf der Karaffe herausgezogen werden muss, indem folgende Symbole angezeigt werden.

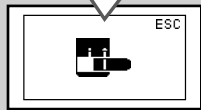

Grün

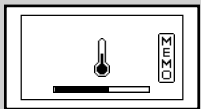

Grün

- 6 Das Gerät benötigt eine Vorwärmzeit: In dieser Phase wird das seitlich abgebildete Symbol angezeigt.



Grün

- 7 Sobald die gewünschte Menge der aufgeschäumten Milch erreicht wurde, die Taste  drücken.

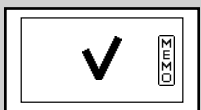

Grün

Nun ist die Taste  programmiert. Jedes Mal, wenn die Taste ausgewählt wird, gibt das Gerät die programmierte Menge aufgeschäumter Milch aus.

HEISSWASSERAUSGABE

**Achtung:**

Verbrennungsgefahr! Beim Start können heiße Wasserspritzer austreten. Verbrennungsgefahr! Das Ende des Zyklus abwarten, bevor die Wasserdüse entfernt wird.

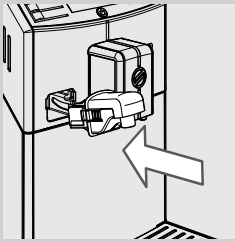

- 1 Die Wasserdüse leicht schräg halten und vollständig in die Führungen des Geräts einsetzen.

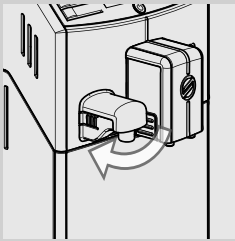

- 2 Die Wasserdüse nach unten drehen, bis sie auf dem Gerät einrastet, wie in der Abbildung gezeigt.

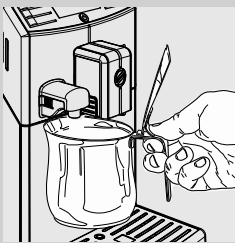

- 3 Einen Behälter unter die Heißwasserdüse stellen.

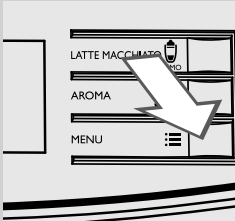

- 4 Die Taste  drücken. Das Gerät zeigt das seitlich abgebildete Display an.

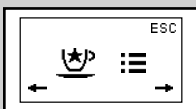

Grün



Grün

- 5 Die Taste "☕
MEMO" drücken. Auf dem Display wird das nebenstehende Symbol angezeigt.

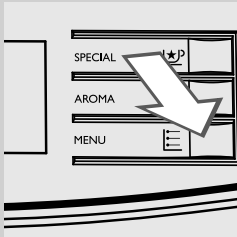

- 6 Die Taste "☰" drücken, um die Ausgabe zu starten.



Grün

- 7 Das nebenstehende Symbol wird angezeigt. Das Gerät zeigt an, dass die Wasserdüse installiert werden muss. Überprüfen, ob die Wasserdüse korrekt positioniert wurde. Zur Bestätigung "☕
MEMO" drücken. Das Gerät beginnt, heißes Wasser auszugeben.

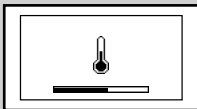

Grün

- 8 Das Gerät benötigt eine Vorwärmzeit: In dieser Phase wird das seitlich abgebildete Symbol angezeigt.



Grün

- 9 Die gewünschte Menge heißes Wasser ausgeben. Um die Ausgabe von heißem Wasser abubrechen, die Taste "☕
MEMO" drücken.

REINIGUNG UND WARTUNG

Tägliche Reinigung des Geräts



Hinweis:

Die regelmäßige Reinigung und Wartung des Geräts sind von wesentlicher Bedeutung für die Verlängerung des Betriebslebens desselben. Ihr Gerät ist ständig Feuchtigkeit, Kaffee und Kalk ausgesetzt! Dieses Kapitel beschreibt in detaillierter Weise, welche Arbeitsvorgänge wie oft auszuführen sind. Werden diese nicht beachtet, so treten Betriebsstörungen beim Gerät auf. Diese Reparaturen sind NICHT durch die Garantie gedeckt.



Hinweis:

- Für die Reinigung des Geräts sollte ein weiches feuchtes Tuch verwendet werden.
- In der Geschirrspülmaschine dürfen ausschließlich der Tassenabstellrost und die Teile der Karaffe gereinigt werden, die im Abschnitt "Wöchentliche Reinigung der Milchkaraffe" angegeben werden. Alle anderen Teile müssen mit lauwarmem Wasser gereinigt werden.
- Das Gerät keinesfalls in Wasser tauchen.
- Für die Reinigung des Geräts dürfen kein Alkohol, Lösungsmittel und/oder scheuernde Produkte verwendet werden.
- Die Vorrichtung und deren Bestandteile nicht unter Verwendung einer Mikrowelle oder eines herkömmlichen Backofens trocknen.

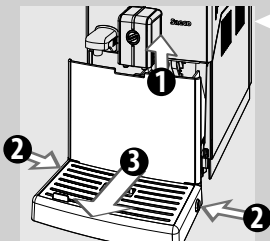

1 Der Kaffeesatzbehälter und die Abtropfschale müssen täglich bei eingeschaltetem Gerät geleert und gereinigt werden.

- 1 Den Kaffeeauslauf nach oben schieben;
- 2 Die seitlichen Tasten drücken;
- 3 Die Abtropfschale herausnehmen.

Andere Wartungseingriffe dürfen nur mit ausgeschaltetem und vom Stromnetz abgenommenem Gerät durchgeführt werden.

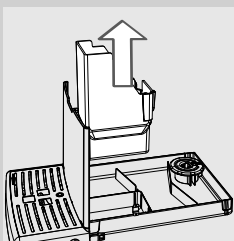

2 Den Kaffeesatzbehälter entfernen und leeren.

3 Die Abtropfschale leeren und reinigen.

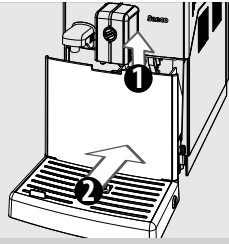

- 4 Den Kaffeesatzbehälter in die Abtropfschale einsetzen und diese wieder am Gerät anbringen.

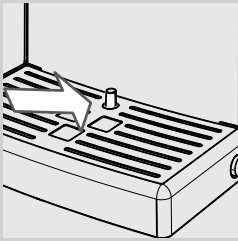

Hinweis:

Die Leerung der Abtropfschale und des Kaffeesatzbehälters muss auch dann durchgeführt werden, wenn der Anzeiger Abtropfschale voll angehoben wird.

Tägliche Reinigung des Wassertanks

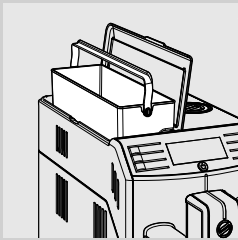

- 1 Den kleinen weißen Filter oder den Wasserfilter "INTENZA+" (soweit vorhanden) aus dem Tank herausnehmen und unter frischem Wasser reinigen.
- 2 Den kleinen weißen Filter oder den Wasserfilter INTENZA+ (soweit vorhanden) wieder in seine Aufnahme einsetzen, indem er leicht ange-drückt und gedreht wird.
- 3 Den Wassertank mit frischem Wasser füllen.

Tägliche Reinigung der Milchkaraffe

Die Milchkaraffe muss täglich und nach jeder Benutzung gereinigt werden, um die Hygiene und die Zubereitung von aufgeschäumter Milch mit perfekter Konsistenz zu gewährleisten.



Achtung:

Verbrennungsgefahr! Beim Start können heiße Wasserspritzer austreten. Verbrennungsgefahr! Das Ende des Zyklus abwarten, bevor die Milchkaraffe entfernt wird.

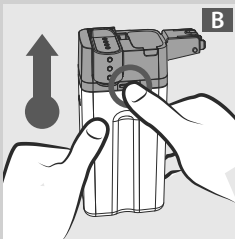
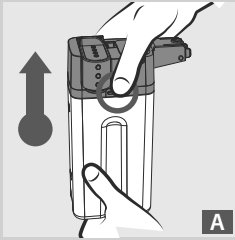

- 1 Eine der beiden Auslinktasten drücken, um den oberen Teil der Karaffe zu entfernen, wie in den Abbildungen (A oder B) dargestellt.

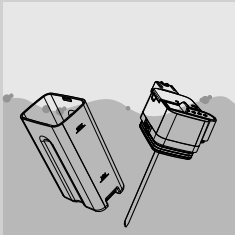

- 2 Den oberen Teil der Karaffe und die Milchkaraffe mit lauwarmem Wasser spülen. Alle Milchrückstände entfernen.

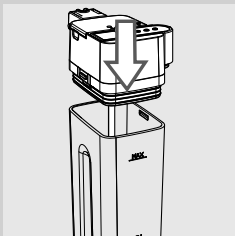

- 3 Den oberen Teil der Milchkaraffe montieren und sicherstellen, dass dieser gut befestigt ist.

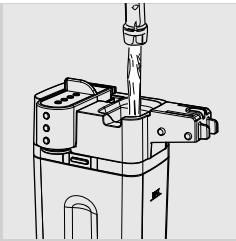

- 4** Den Deckel entfernen und die Milchkaraffe mit frischem Wasser bis zum Füllstand MAX füllen.

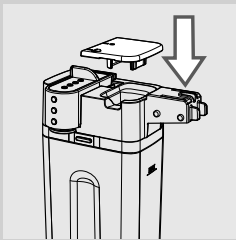

- 5** Den Deckel wieder auf der Milchkaraffe anbringen. Die Karaffe in das Gerät einschieben.

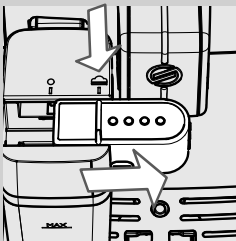

- 6** Die Düse der Karaffe nach rechts bis zum Symbol "☰" herausziehen.

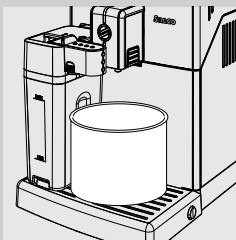

- 7** Einen Behälter unter den Auslauf stellen.

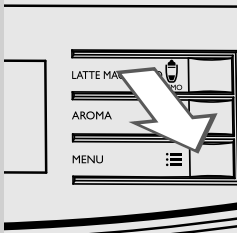

8 Die Taste "☰" drücken. Das Gerät zeigt das seitlich abgebildete Display an.

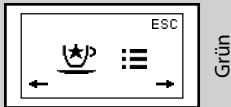

9 Die Taste "☕" drücken. Auf dem Display wird das nebenstehende Symbol angezeigt.

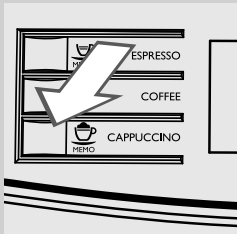

10 Die Taste "☕" drücken, um die aufgeschäumte Milch anzuwählen.

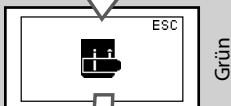

11 Das Gerät weist darauf hin, dass die Karaffe eingesetzt und der Auslauf der Karaffe herausgezogen werden muss, indem folgende Symbole angezeigt werden.

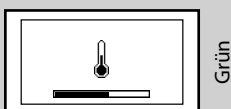
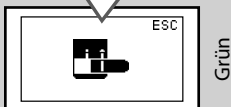

12 Das Gerät benötigt eine Vorwärmzeit: In dieser Phase wird das seitlich abgebildete Symbol angezeigt.



Grün

13 Nach Beendigung der Ausgabe ist die Reinigung abgeschlossen.

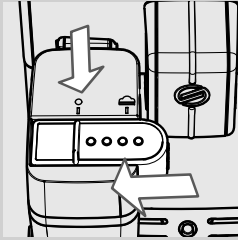

14 Die Düse der Karaffe bis zum Symbol "●" zurück schieben. Die Milchkaraffe entfernen und leeren.

Wöchentliche Reinigung des Geräts

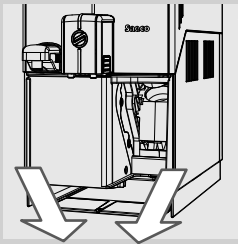

1 Die Aufnahme der Abtropfschale reinigen.

Wöchentliche Reinigung der Milchkaraffe

Die wöchentliche Reinigung ist gründlicher, da dabei alle Milchrückstände aus der Düse entfernt werden.

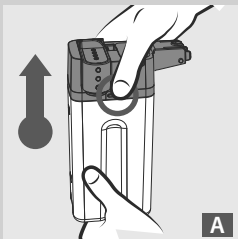

A

1 Eine der beiden Ausklinktasten drücken, um den oberen Teil der Karaffe zu entfernen, wie in den Abbildungen (A oder B) dargestellt.

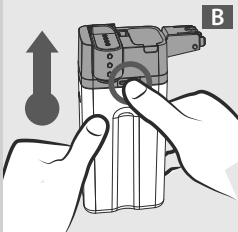

B

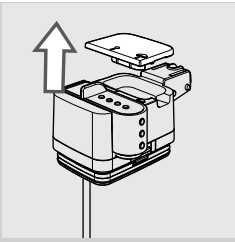

2 Den Deckel entfernen.

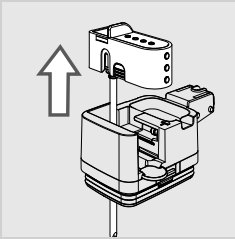

3 Den Deckel anheben, um ihn vom oberen Teil der Karaffe abzunehmen. Der Auslauf der Karaffe besteht aus sechs Teilen, die auseinander gebaut werden müssen. Jedes Teil wird mit einem Großbuchstaben (A, B, C, D, E, F) gekennzeichnet, wie in den Abbildungen unten gezeigt.

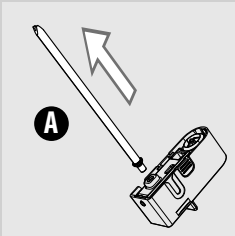

4 Den Ansaugschlauch mit dem Anschlussstück (A) vom Milchaufschäumer abnehmen.

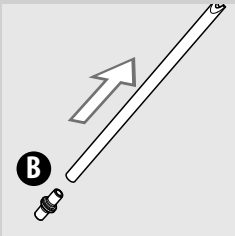

5 Das Anschlussstück (B) vom Ansaugschlauch abnehmen.

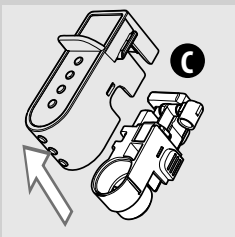

6 Den Deckel (C) von der Düse der Milchkaraffe abnehmen, indem dieser nach unten gedrückt wird, gleichzeitig wird ein leichter Druck auf die Seiten ausgeübt.

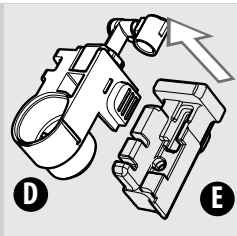

7 Den Milchaufschäumer (D) vom Flansch (E) abnehmen.

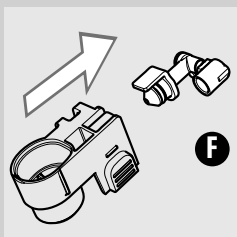

8 Den Anschluss (F) vom Milchaufschäumer nach außen abziehen.

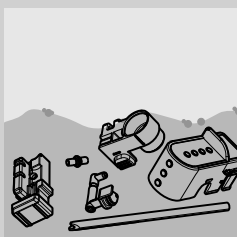

9 Alle Teile sorgfältig mit lauwarmem Wasser reinigen.



Hinweis:

Die einzelnen Teile können auch in der Spülmaschine gereinigt werden.

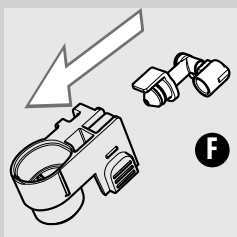

10 Den Anschluss (F) bis zum Anschlag in den Milchaufschäumer einsetzen.

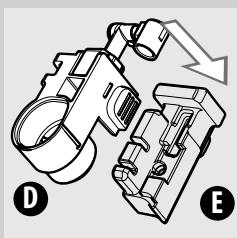

11 Den Aufschäumer (D) in den Flansch (E) einsetzen.

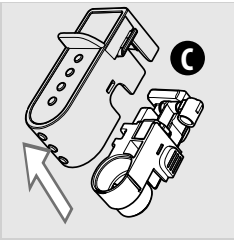

12 Die Abdeckung (C) am Auslauf der Karaffe einrasten lassen.

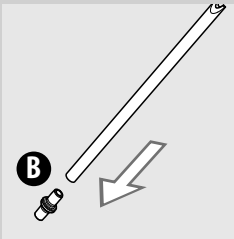

13 Das Anschlussstück (B) in den Ansaugschlauch stecken.

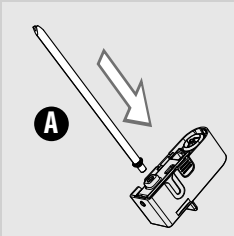

14 Den Ansaugschlauch mit dem Anschlussstück (A) in den Milchaufschäumer einstecken.

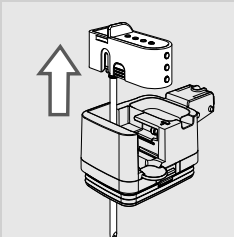

15 Den Auslauf in den oberen Teil der Karaffe einsetzen.

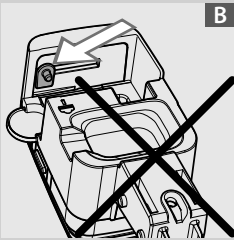
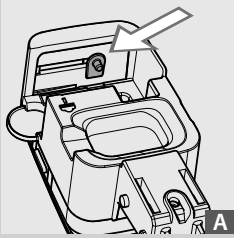

16 Wenn sich der Auslauf nicht im oberen Bereich der Karaffe montieren lässt, bedeutet dies, dass sich der Bolzen in einer falschen Position (B) befindet. Vor der Anbringung des Auslaufs, den Bolzen in Position (A) bringen, indem er manuell verschoben wird.

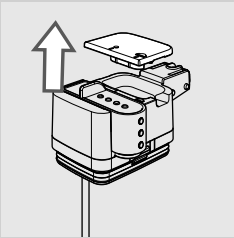

17 Die Abdeckung einsetzen.

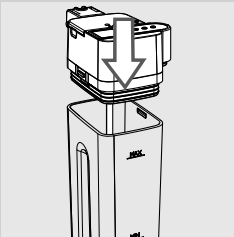

18 Den oberen Teil der Milchkaraffe montieren und sicherstellen, dass dieser gut befestigt ist.

Wöchentliche Reinigung der Brühgruppe

Die Brühgruppe muss immer dann gereinigt werden, wenn der Kaffeebohnenbehälter nachgefüllt wird, oder zumindest einmal pro Woche.

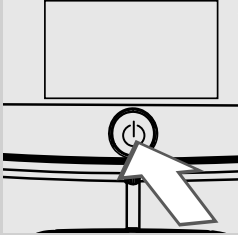

- 1 Das Gerät durch Druck der Taste "⏻" ausschalten. Abwarten, bis die Taste "⏻" blinkt und den Stecker des Netzkabels abnehmen.

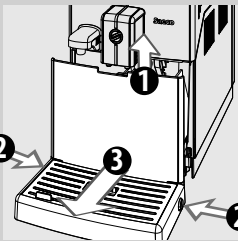

- 2 Den Kaffeeauslauf nach oben schieben, und durch Druck auf die seitlichen Tasten die Abtropfschale und den Kaffeesatzbehälter abnehmen.

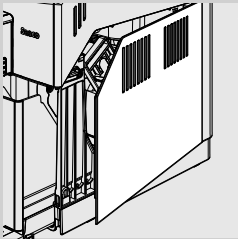

- 3 Die Servicetür öffnen.

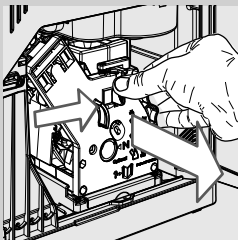

- 4 Die Taste «PUSH» drücken und am Handgriff ziehen, um die Brühgruppe herauszunehmen. Waagrecht herausziehen, ohne diese zu drehen.

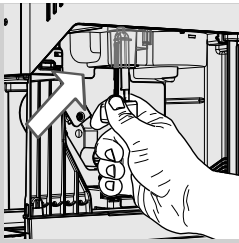

- 5** Den unteren Bereich der Kaffeezufuhr mit den im Lieferumfang des Geräts enthaltenen und dafür bestimmten Utensilien oder mit dem Stiel eines Teelöffels reinigen. Es ist sicherzustellen, dass die für die Reinigung bestimmten Utensilien wie in der Abbildung dargestellt eingesetzt werden.

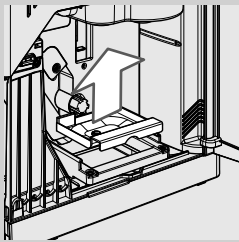
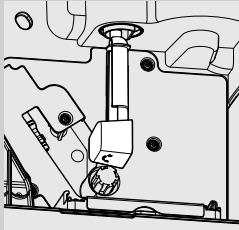

- 6** Den Kaffeeauffangbehälter abnehmen und sorgfältig reinigen.

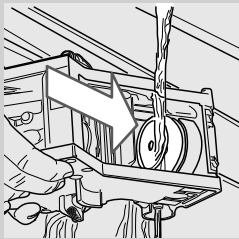

- 7** Die Brühgruppe mit lauwarmem Wasser reinigen und den oberen Filter sorgfältig reinigen.



Hinweis:

Für die Reinigung der Brühgruppe dürfen keine Reinigungsmittel oder Seife verwendet werden.

- 8** Die Brühgruppe vollständig an der Luft trocknen lassen.
- 9** Der Innenbereich des Geräts sollte unter Verwendung eines weichen, leicht mit Wasser getränkten Tuchs sorgfältig gereinigt werden.

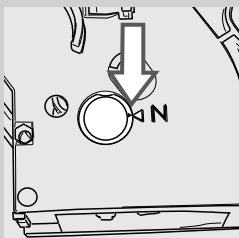

- 10** Sicherstellen, dass sich die Brühgruppe in der Ruheposition befindet; die zwei Bezugspunkte müssen übereinstimmen.

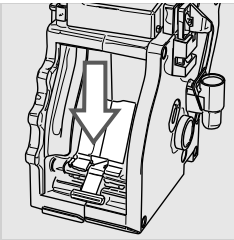

- 11** Den Hebel vorsichtig nach unten drücken, bis er die Basis der Brühgruppe berührt und die beiden Bezugspunkte seitlich neben der Gruppe übereinstimmen.

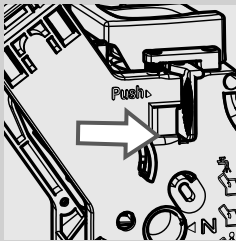

- 12** Die Taste "PUSH" kräftig drücken.

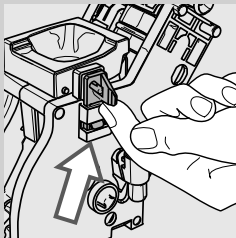

- 13** Sicherstellen, dass sich der Haken für die Sperre der Brühgruppe in der korrekten Position befindet. Wenn sich dieser noch in der unteren Position befindet, ist er bis zum ordnungsgemäßen Einhängen nach oben zu ziehen.

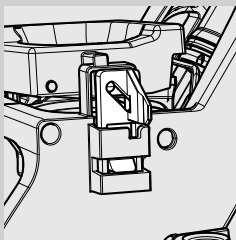

- 14** Den Kaffeeauffangbehälter in die entsprechende Aufnahme einsetzen und sicherstellen, dass er korrekt positioniert wurde.

Hinweis:

Wird der Kaffeeauffangbehälter nicht korrekt positioniert, kann die Brühgruppe eventuell nicht in das Gerät eingesetzt werden.

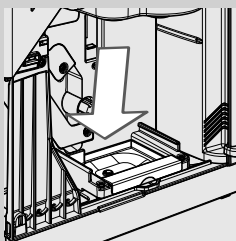

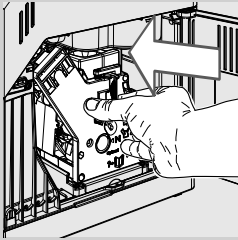

- 15** Die Brühgruppe wieder in die Aufnahme einsetzen, bis sie einrastet. Dabei nicht die Taste "PUSH" drücken.

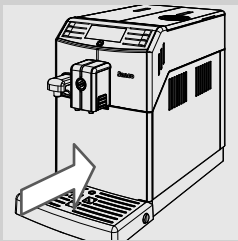

- 16** Den Kaffeesatzbehälter mit der Abtropfschale wieder in das Gerät einsetzen und die Servicetür schließen.

Monatliche Reinigung der Milchkaraffe



Beim monatlichen Reinigungszyklus wird empfohlen, den Reiniger des Milchsystems "Saeco Milk Circuit Cleaner" für die Entfernung eventueller Milchrückstände im System zu verwenden. Der "Saeco Milk Circuit Cleaner" ist separat erhältlich. Für weitere Einzelheiten ist auf die Seite der Pflege-Produkte Bezug zu nehmen.



Achtung:

Verbrennungsgefahr! Beim Start können heiße Wasserspritzer austreten. Verbrennungsgefahr! Das Ende des Zyklus abwarten, bevor die Milchkaraffe entfernt wird.



Hinweis:

Vor der Reinigung sicherstellen, dass der Wassertank bis zum Füllstand MAX gefüllt ist.

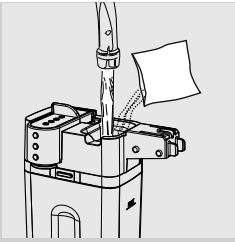

1 Die Milchkaraffe bis zum Füllstand (MAX) mit Wasser füllen.

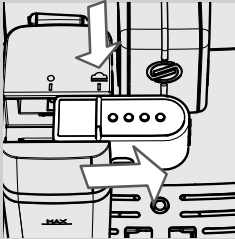

2 Das Produkt für die Reinigung in die Milchkaraffe schütten und abwarten, bis sich dieses vollständig auflöst.

3 Die Karaffe in das Gerät einsetzen. Die Düse der Karaffe nach rechts bis zum Symbol "☕" herausziehen.

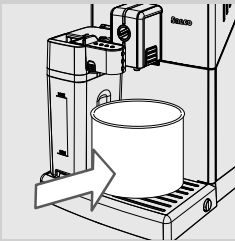

4 Einen Behälter unter den Auslauf stellen.

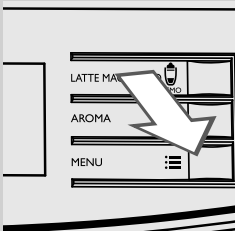

5 Die Taste "☰" drücken. Das Gerät zeigt das seitlich abgebildete Display an.

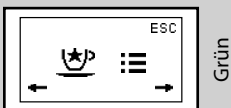

6 Die Taste "☕" drücken. Auf dem Display wird das nebenstehende Symbol angezeigt.



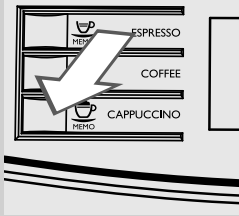

7 Die Taste "☕" drücken, um die aufgeschäumte Milch anzuwählen.



Grün

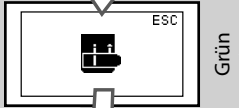

Grün

8 Das Gerät weist darauf hin, dass die Karaffe eingesetzt und der Auslauf der Karaffe herausgezogen werden muss, indem folgende Symbole angezeigt werden.



Grün

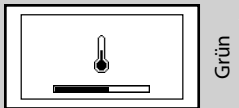

Grün

9 Das Gerät benötigt eine Vorwärmzeit: In dieser Phase wird das seitlich abgebildete Symbol angezeigt.



Grün

10 Bei Beendigung der Ausgabe die Vorgänge ab Punkt 5 bis Punkt 8 wiederholen, bis die Karaffe vollständig leer ist.



Achtung:
Die bei der Reinigung ausgegebene Lösung darf nicht getrunken werden.

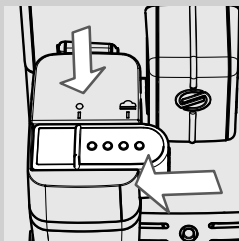

11 Die Düse der Karaffe bis zum Symbol "●" zurück schieben.

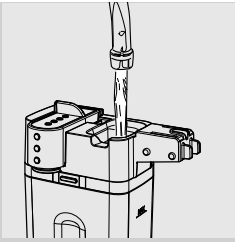

12 Die Milchkaraffe und den Behälter vom Gerät abnehmen.

13 Die Milchkaraffe spülen und mit frischem Wasser bis zum Füllstand MAX füllen.

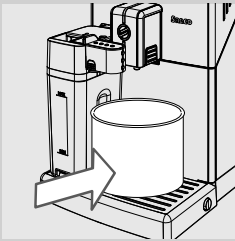

14 Die Milchkaraffe in das Gerät einsetzen. Die Düse der Karaffe nach rechts bis zum Symbol "☕" herausziehen. Einen Behälter unter den Auslauf stellen, um den Spülzyklus zu starten.

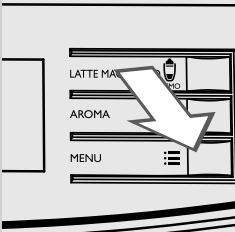

15 Die Taste "☕" drücken. Das Gerät zeigt das seitlich abgebildete Display an.

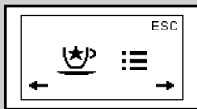



Grün

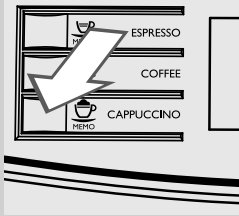

Grün

16 Die Taste "☕" drücken. Auf dem Display wird das nebenstehende Symbol angezeigt.



17 Die Taste  drücken, um die aufgeschäumte Milch anzuwählen.



Grün

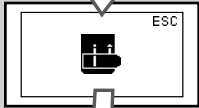

Grün

18 Das Gerät weist darauf hin, dass die Karaffe eingesetzt und der Auslauf der Karaffe herausgezogen werden muss, indem folgende Symbole angezeigt werden.

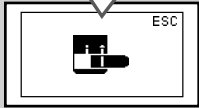

Grün

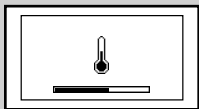

Grün

19 Das Gerät benötigt eine Vorwärmzeit: In dieser Phase wird das seitlich abgebildete Symbol angezeigt.

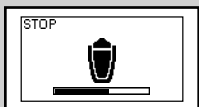

Grün

20 Bei Beendigung der Ausgabe die Vorgänge ab Punkt 15 bis Punkt 18 wiederholen, bis die Karaffe vollständig leer ist.

21 Die Milchkaraffe und den Behälter vom Gerät abnehmen. Die Vorgänge von Punkt 12 bis Punkt 18 noch einmal wiederholen.

22 Die Milchkaraffe abnehmen und reinigen, wie im Kapitel "Wöchentliche Reinigung der Milchkaraffe" beschrieben.

Monatliche Schmierung der Brühgruppe



Die Brühgruppe sollte nach jeweils 500 Tassen Kaffee oder einmal monatlich geschmiert werden.

Das Schmierfett der Brühgruppe ist separat erhältlich. Weitere Details sind auf der Seite für Pflege-Produkte in dieser Bedienungsanleitung zu finden.



Hinweis:

Vor der Schmierung der Brühgruppe muss diese mit frischem Wasser gereinigt und getrocknet werden, wie im Kapitel "Wöchentliche Reinigung der Brühgruppe" erläutert.

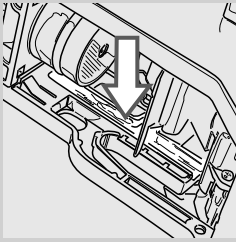

- 1 Das Fett gleichmäßig auf beide seitlichen Führungen auftragen.

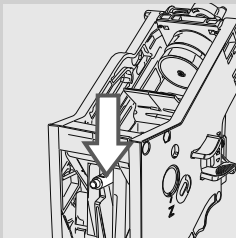
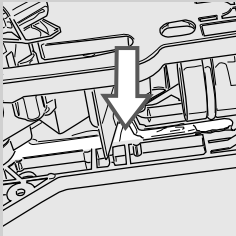

- 2 Auch die Welle schmieren.

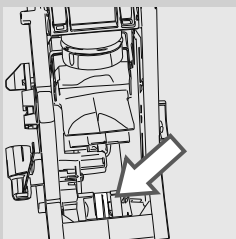

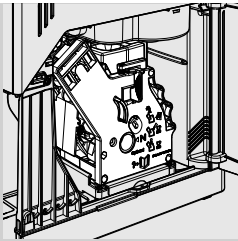

3 Die Brühgruppe in die Aufnahme einsetzen, bis sie einrastet (siehe Kapitel "Wöchentliche Reinigung der Brühgruppe").

4 Die Servicetür schließen und die Abtropfschale und den Kaffeesatzbehälter einsetzen.

Monatliche Reinigung der Brühgruppe mit Kaffeefettlöser-Tabletten



Neben der wöchentlichen Reinigung wird empfohlen, diesen Reinigungszyklus mit den Kaffeefettlöser-Tabletten nach jeweils 500 Tassen Kaffee oder einmal monatlich auszuführen. Mit diesem Vorgang wird die Wartung der Brühgruppe abgeschlossen.

Die Kaffeefettlöser-Tabletten sind separat erhältlich. Weitere Details sind auf der Seite für Pflege-Produkte in dieser Bedienungsanleitung zu finden.

! Hinweis:

Die Kaffeefettlöser-Tabletten sind ausschließlich für die Reinigung bestimmt, sie haben keinerlei entkalkende Funktion. Für das Entkalken sollte der Entkalker Saeco verwendet werden. Dabei ist der im Kapitel "Entkalken" beschriebene Vorgang auszuführen.

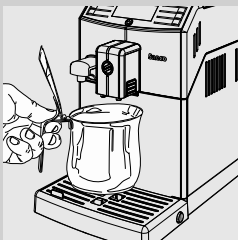

1 Einen Behälter unter den Auslauf stellen.

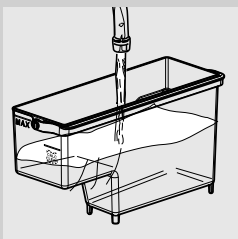

2 Sicherstellen, dass der Wassertank bis zum Füllstand "MAX" mit frischem Wasser gefüllt wird.

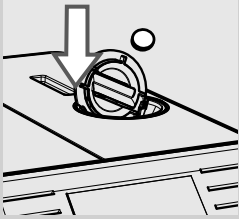

Grün

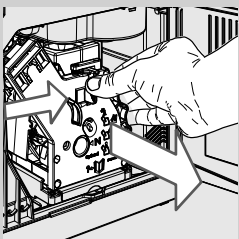
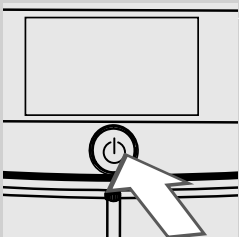
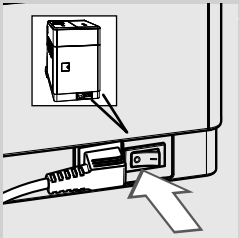

3 Eine Kaffeeentfänger-Tablette in das Fach für den vorgemahlene Kaffee werfen.

4 Die Taste "☕" drücken, um die Funktion Vorgemahlene Kaffee anzuwählen, ohne dass gemahlene Kaffee in das Fach eingefüllt wird.

5 Die Taste "☕" drücken, um den Kaffeeausgabezyklus zu starten.

6 Abwarten, bis das Gerät eine halbe Tasse Wasser ausgibt.

7 Den Hauptschalter auf der Rückseite des Geräts auf "0" stellen.

8 Die Lösung für 15 Minuten einwirken lassen. Sicherstellen, dass das ausgegebene Wasser weggeschüttet wird.

9 Den Hauptschalter auf der Rückseite des Geräts auf "I" stellen. Um die Maschine einzuschalten, muss die Taste "⏻" gedrückt werden. Das Ende des automatischen Spülzyklus abwarten.

10 Die Abtropfschale und den Kaffeesatzbehälter herausnehmen, leeren und die Servicetür öffnen. Die Brühgruppe herausnehmen.

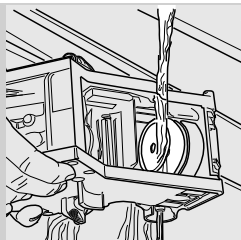

11 Die Brühgruppe sorgfältig mit frischem Wasser reinigen.

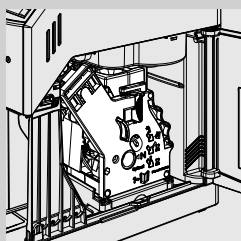

12 Nach der Spülung der Brühgruppe wird diese wieder in die Aufnahme eingesetzt, bis sie in der korrekten Position einrastet (siehe Kapitel "Wöchentliche Reinigung der Brühgruppe"). Die Abtropfschale und den Kaffeesatzbehälter einsetzen. Die Servicetür schließen.

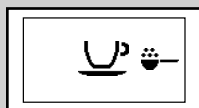

Grün

13 Die Taste "☕" drücken, um die Funktion Vorgemahlener Kaffee auszuwählen, ohne dass vorgemahlener Kaffee in das Fach eingefüllt wird.

14 Die Taste "☕" drücken, um den Kaffeeausgabezyklus zu starten.

15 Die Vorgänge von Punkt 13 bis Punkt 14 zwei Mal wiederholen. Sicherstellen, dass das ausgegebene Wasser weggeschüttet wird.

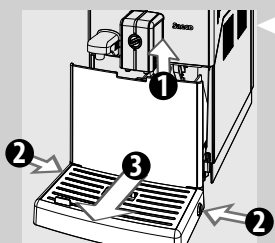

16 Für die Reinigung der Abtropfschale wird eine Kaffeeölfänger-Tablette in die Schale gelegt und diese zu 2/3 mit heißem Wasser gefüllt. Die Reinigungslösung für ca. 30 Minuten einwirken lassen und dann mit reichlich Wasser ausspülen.

Monatliche Reinigung des Kaffeebohnenbehälters

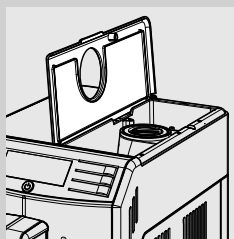

Den Kaffeebohnenbehälter einmal monatlich mit einem feuchten Tuch reinigen, um die öligen Substanzen des Kaffees zu entfernen. Dann wieder mit Kaffeebohnen auffüllen.

ENTKALKEN



Gelb

Wird das Symbol "CALC CLEAN" angezeigt, so muss das Gerät entkalkt werden.

Der Entkalkungszyklus dauert ca. 30 Minuten.



Hinweis:

Diesen Vorgang nicht auszuführen, führt dazu, dass das Gerät nicht mehr ordnungsgemäß funktioniert. Eine entsprechende Reparatur ist NICHT durch die Garantie gedeckt.



Achtung:

Es sollte ausschließlich das Entkalkungsmittel von Saeco verwendet werden, das speziell für die Optimierung der Leistungen des Geräts entwickelt wurde. Die Verwendung anderer Produkte kann zu Schäden am Gerät und zu Rückständen im Wasser führen.



Das Entkalkungsmittel Saeco ist separat erhältlich. Weitere Details sind auf der Seite für Pflege-Produkte in dieser Bedienungsanleitung zu finden.



Achtung:

Das Entkalkungsmittel und die bis zum Abschluss des Zyklus ausgegebenen Produkte dürfen keinesfalls getrunken werden. Keinesfalls darf Essig als Entkalker verwendet werden.



Hinweis:

Die Brühgruppe während dem Vorgang des Entkalkens nicht ausschalten.

Für die Ausführung des Entkalkungszyklus sollten die folgenden Hinweise beachtet werden:

Vor dem Entkalken:

- 1** - Den Kaffeeauslauf nach oben schieben;
- 2** - Die seitlichen Tasten drücken;
- 3** - Die Abtropfschale und den Kaffeesatzbehälter abnehmen und leeren, danach wieder einsetzen.

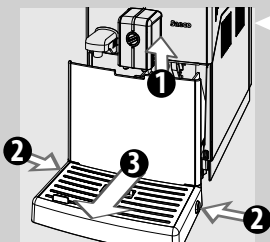

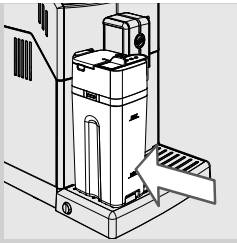

2 Die Milchkaraffe bis zum Füllstand MIN mit Wasser füllen und wieder in das Gerät einsetzen.

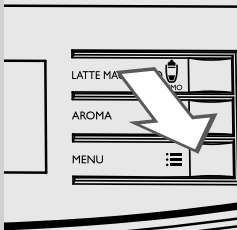

3 Die Taste "☰" drücken. Das Gerät zeigt das seitlich abgebildete Display an.

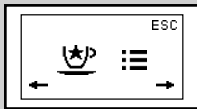

Grün

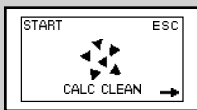

Gelb

4 Die Taste "☰" drücken, bis das seitlich abgebildete Display angezeigt wird.

5 Die Taste "☺ MEMO" drücken, um den Entkalkungsvorgang zu starten.



Gelb

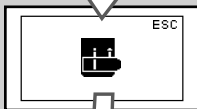

Gelb

6 Das Gerät weist darauf hin, dass die Karaffe eingesetzt und der Auslauf der Karaffe herausgezogen werden muss, indem folgende Symbole angezeigt werden.

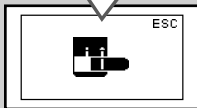

Gelb

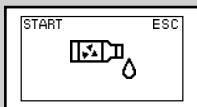

Gelb



Hinweis:

Wurde die Taste "☺ MEMO" versehentlich gedrückt, so erfolgt der Abbruch durch Druck der Taste "☺ MEMO".

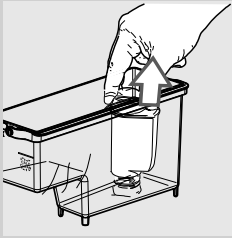

- 7** Den Wasserfilter "INTENZA+" (soweit vorhanden) aus dem Wassertank herausziehen und durch den kleinen weißen Original-Filter ersetzen.

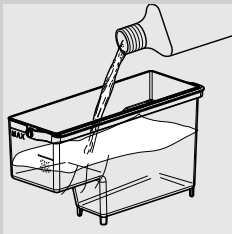

- 8** Das gesamte Entkalkungsmittel in den Wassertank einfüllen. Dann den Wassertank bis zum Füllstand **CALC CLEAN** mit frischem Wasser füllen.

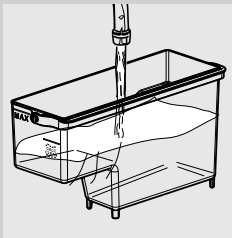

- 9** Den Wassertank wieder ins Gerät einsetzen.

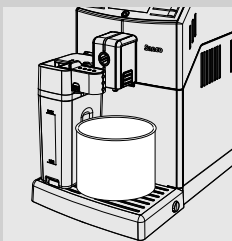

- 10** Die Düse der Karaffe nach rechts bis zum Symbol "☰" herausziehen. Einen großen Behälter (1,5 l) unter die Düse der Milchkaraffe und unter den Kaffeeauslauf stellen.

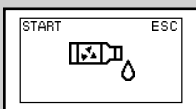

Gelb

- 11** Die Taste "☕" drücken, um den Entkalkungszyklus zu starten.

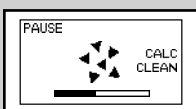

Gelb

- 12** Das Gerät beginnt, das Entkalkungsmittel in Intervallen auszugeben. Die Balken auf dem Bedienfeld zeigt den Fortschritt an.

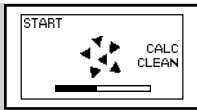

Gelb

**Hinweis:**

Der Entkalkungszyklus kann durch Druck der Taste "MEMO" unterbrochen werden. Um den Zyklus fortzusetzen, wird erneut die Taste "MEMO" gedrückt. Dadurch kann der Behälter entleert oder das Gerät für einen kurzen Zeitraum unbeaufsichtigt gelassen werden.



Rot

13 Wird dieses Symbol angezeigt, so ist der Wassertank leer.

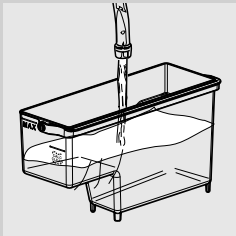

14 Den Wassertank herausnehmen, ausspülen und bis zum Füllstand MAX mit frischem Wasser füllen. Wieder ins Gerät einsetzen.

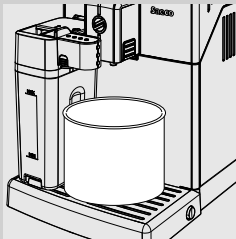

15 Den Behälter und die Milchkaraffe entfernen und leeren.

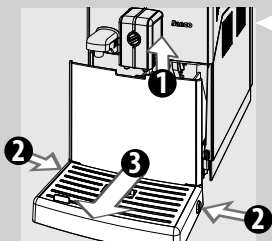

16 1 - Den Kaffeeauslauf nach oben schieben;
2 - Die seitlichen Tasten drücken;
3 - Die Abtropfschale und den Kaffeesatzbehälter abnehmen und leeren, danach wieder einsetzen.

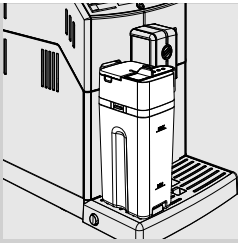

- 17** Die Milchkaraffe bis zum Füllstand MIN mit Wasser füllen und wieder in das Gerät einsetzen. Den Auslauf der Karaffe nach rechts bis zum Symbol "☕" herausziehen.

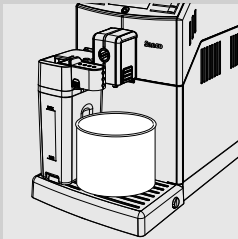

- 18** Einen großen Behälter (1,5 l) unter die Düse der Milchkaraffe und unter den Kaffeeauslauf stellen.

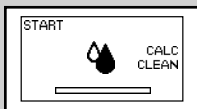

Gelb

- 19** Die Taste "☕ MEMO" drücken, um den Spülzyklus zu starten.



Hinweis:

Der Spülzyklus kann durch Druck der Taste "☕ MEMO" unterbrochen werden. Um den Zyklus fortzusetzen, wird erneut die Taste "☕ MEMO" gedrückt. Dadurch kann der Behälter entleert oder das Gerät für einen kurzen Zeitraum unbeaufsichtigt gelassen werden.



Grün

- 20** Wurde das für die Spülung erforderliche Wasser vollständig ausgegeben, zeigt das Gerät das seitlich abgebildete Symbol an. Die Taste "☕ MEMO" drücken, um den Entkalkungszyklus zu verlassen.



Hinweis:

Hinweis: Wird der Wassertank nicht bis zum Füllstand MAX gefüllt, besteht die Möglichkeit, dass das Gerät die Ausführung eines weiteren Spülzyklus fordert. Den Wassertank füllen und wieder in die Maschine einsetzen. Den Vorgang ab Punkt 18 wiederholen.

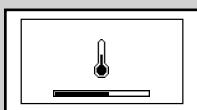

Gelb

- 21** Die Maschine führt das Aufheizen und die automatische Spülung aus.

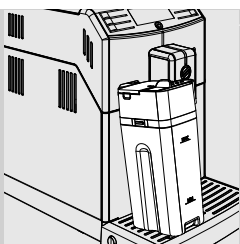

22 Den Behälter entfernen. Die Milchkaraffe abnehmen und reinigen, wie im Kapitel "Wöchentliche Reinigung der Milchkaraffe" beschrieben.

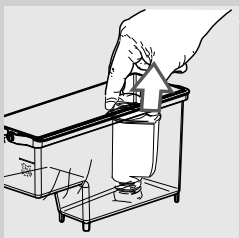

23 Den kleinen weißen Filter entfernen, den Wasserfilter "INTENZA+" (so weit vorhanden) wieder im Wassertank installieren. Diesen spülen und bis zum Füllstand MAX mit frischem Wasser füllen. Wieder ins Gerät einsetzen.

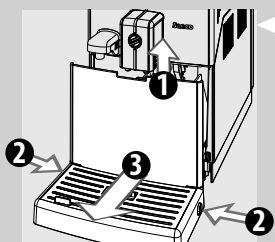

24 1 - Den Kaffeeauslauf nach oben schieben;
2 - Die seitlichen Tasten drücken;
3 - Die Abtropfschale und den Kaffeesatzbehälter abnehmen und leeren, danach wieder einsetzen.

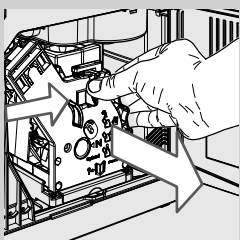

25 Nach Abschluss des Entkalkungszyklus wird die Brühgruppe gemäß der Beschreibung im Kapitel "Wöchentliche Reinigung der Brühgruppe" gereinigt.

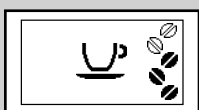

Grün

26 Das Gerät ist bereit für die Ausgabe von Kaffee.

UNBEABSICHTIGTE UNTERBRECHUNG DES ENTKALKUNGSZYKLUS

Sobald der Entkalkungsvorgang begonnen wird, muss dieser vollständig durchlaufen werden. Es ist zu vermeiden, dass die Maschine ausgeschaltet wird. Wenn der Entkalkungsvorgang unbeabsichtigt unterbrochen wird (Stromausfall oder unbeabsichtigte Trennung des Netzkabels), sind die folgenden Anweisungen zu befolgen.

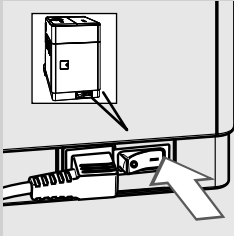

- 1 Überprüfen, ob der Schalter sich in Position "I" befindet.

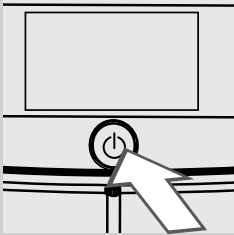

- 2 Die Taste "⏻" drücken, um das Gerät einzuschalten.

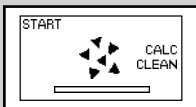

Gelb

- 3 Den Entkalkungszyklus ab Punkt 12 des Kapitels "Entkalken" wiederaufnehmen, wenn er während der Phase des Entkalkens unterbrochen wurde. Die Taste "MEMO" drücken, um den Zyklus neu zu starten.

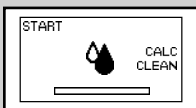

Gelb

- 4 Den Zyklus jedoch ab Punkt 19 des Kapitels "Entkalken" wiederaufnehmen, wenn er während der Spülphase unterbrochen wurde. Die Taste "MEMO" drücken, um den Zyklus neu zu starten.

PROGRAMMIERUNG

Über das Programmmenü können die Funktionen des Geräts mit persönlichen Einstellungen programmiert werden.

Dabei können die folgenden Parameter eingestellt werden



Gelb

Kaffeetemperatur

Mit dieser Funktion kann die Ausgabetemperatur des Kaffees eingestellt werden.

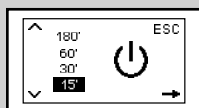

Gelb

Timer (Standby)

Mit dieser Funktion kann die Zeit eingestellt werden, die zwischen der letzten Ausgabe und der Umschaltung auf die Betriebsart Standby liegen soll.



Gelb

Kontrast

Mit dieser Funktion kann der Displaykontrast für die optimale Anzeige der Meldungen eingestellt werden.



Gelb

Wasserhärte

Mit dieser Funktion können die Einstellungen je nach Wasserhärte am Aufstellungsort vorgenommen werden.

1 = sehr weiches Wasser

2 = weiches Wasser

3 = hartes Wasser

4 = sehr hartes Wasser

Für weitere Einzelheiten siehe Kapitel "Messen und Programmierung der Wasserhärte".



Gelb

Wasserfilter "INTENZA+"

Mit dieser Funktion kann der Wasserfilter "INTENZA+" gesteuert werden. Für weitere Einzelheiten siehe entsprechendes Kapitel zum Einsatz des Filters.

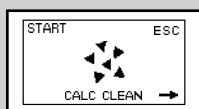

Gelb

Entkalkungszyklus

Mit dieser Funktion kann der Entkalkungszyklus durchgeführt werden.



Gelb

Werkseinstellungen

Mit dieser Funktion können alle werkseitigen Einstellungen wiederhergestellt werden.

Programmierung des Geräts

Im Beispiel wird die Programmierung des Displaykontrastes erläutert. Bei der Programmierung der anderen Funktionen wird in analoger Weise vorgegangen.



Grün

Das Programmmenü kann nur dann geöffnet werden, wenn das Gerät eingeschaltet ist und die seitlich aufgeführte Displayanzeige anzeigt.

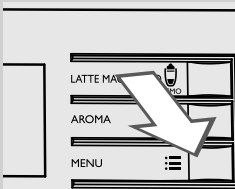

- 1 Die Taste "☰" drücken. Das Gerät zeigt das seitlich abgebildete Display an.

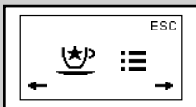

Grün

- 2 Die Taste "☰" drücken, um die Programmierung zu öffnen.

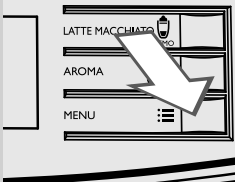

- 3 Die Hauptdisplay wird angezeigt.

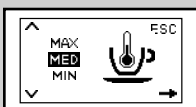

Gelb

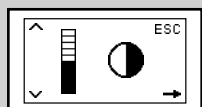
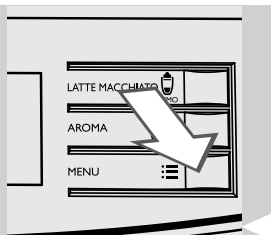

Gelb

- 4 Die Taste "☰" so oft drücken, bis die Funktion des Displaykontrastes angezeigt wird.

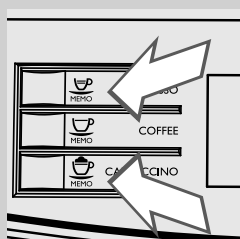

- 5 Die Tasten "☕^{MEMO}" und "☕^{MEMO}" drücken, um den Wert der Funktion zu erhöhen oder zu verringern.

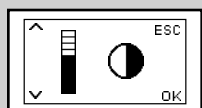

Gelb

- 6 Wurde der Wert geändert, wird die Meldung "OK" angezeigt. Die Tasten "☰" drücken, um die Änderung zu bestätigen.

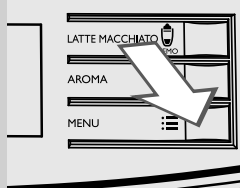

- 7 Die Taste "☕" drücken, um die Programmierung zu verlassen.

**Hinweis:**

Das Gerät verlässt den Programmiermodus automatisch, wenn für 3 Sekunden keine Taste gedrückt wird. Die geänderten, jedoch noch nicht bestätigten Werte werden nicht gespeichert.

BEDEUTUNG DER DISPLAYSYMBOLE

Das Gerät ist mit einem Farbsystem ausgestattet, das die Interpretation der Displayanzeigen vereinfacht.
Der Farbcode basiert auf dem Ampelprinzip.

Bereitschaftssignale (grün)

Das Gerät ist für die Ausgabe der Produkte bereit.

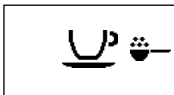

Das Gerät ist für die Ausgabe von Kaffee mit vorgemahlenem Kaffee bereit.



Gerät in Ausgabephase von einem Espresso.

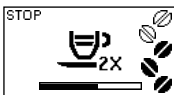

Gerät in Ausgabephase von zwei Espresso.



Gerät in Ausgabephase von einem Kaffee.

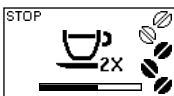

Gerät in Ausgabephase von zwei Kaffee.

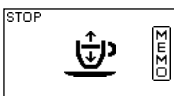

Gerät in Phase der Programmierung der auszugebenden Espressomenge.

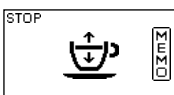

Gerät in Phase der Programmierung der auszugebenden Kaffeemenge.

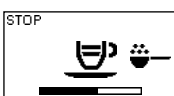

Espressoausgabe mit vorgemahlenem Kaffee läuft.

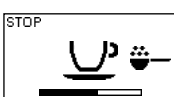

Kaffeeausgabe mit vorgemahlenem Kaffee läuft.

Bereitschaftssignale (grün)

Anwahl aufgeschäumte Milch oder heißes Wasser.



Heißwasserausgabe.

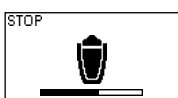

Ausgabe aufgeschäumte Milch.



Das Gerät schäumt die Milch für die Zubereitung des Cappuccino auf.



Das Gerät befindet sich in der Phase der Kaffeeausgabe für die Zubereitung des Cappuccino.



Das Gerät befindet sich in der Phase der Programmierung der für die Zubereitung eines Cappuccino auszugebenden Milchmenge.



Das Gerät befindet sich in der Phase der Programmierung der für die Zubereitung eines Cappuccino auszugebenden Kaffeemenge.

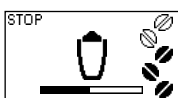

Das Gerät schäumt die Milch für die Zubereitung des Latte Macchiato auf.

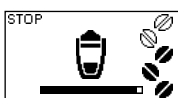

Das Gerät befindet sich in der Phase der Kaffeeausgabe für die Zubereitung des Latte Macchiato.

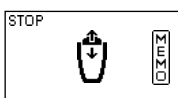

Das Gerät befindet sich in der Phase der Programmierung der für die Zubereitung des Latte Macchiato auszugebenden Milchmenge.

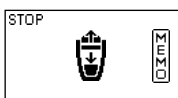

Das Gerät befindet sich in der Phase der Programmierung der für die Zubereitung des Latte Macchiato auszugebenden Kaffeemenge.

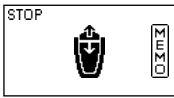
Bereitschaftssignale (grün)

Das Gerät befindet sich in der Phase der Programmierung der für die Zubereitung einer aufgeschäumten Milch auszugebenden Milchmenge.

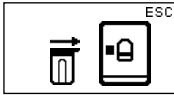

Das Gerät weist darauf hin, dass die Karaffe eingesetzt und die Düse herausgezogen werden muss.

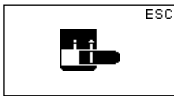
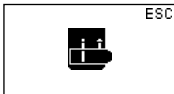

Die Wasserdüse einsetzen und die Taste "MEMO" für die Ausgabe drücken.
Die Taste "MEMO" drücken, um die Funktion zu verlassen.

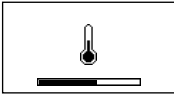

Maschine in Aufheizphase für die Getränkeausgabe.

Hinweissignale (gelb)

Gerät in Aufheizphase.



Gerät in Spülphase. Warten, bis das Gerät den Zyklus beendet.



Das Gerät zeigt an, dass der Wasserfilter "INTENZA+" ausgetauscht werden muss.



Brühgruppe in der Rückstellungsphase nach einem Zurücksetzen des Geräts.



Den Behälter mit Kaffeebohnen füllen und den Zyklus erneut starten.

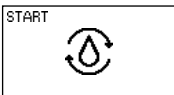

Das System entlüften.

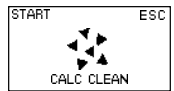

Das Gerät muss entkalkt werden. Die Taste "MEMO" drücken, um den Entkalkungsvorgang zu starten. Hierzu sind die Vorgänge, die im Kapitel "Entkalken" der vorliegenden Bedienungsanleitung beschrieben werden, zu beachten. Um das Entkalken zu verschieben und den Betrieb fortzusetzen, die Taste "MEMO" drücken.

Hinweis: Den Entkalkungsvorgang nicht auszuführen, führt dazu, dass das Gerät nicht mehr störungsfrei funktioniert. Eine entsprechende Reparatur ist nicht durch die Garantie gedeckt.

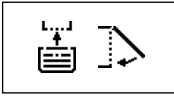
Alarmsignale (rot)

Die Abtropfschale und den Kaffeesatzbehälter vollständig in das Gerät einsetzen und die Servicetür schließen.



Den Kaffeebohnenbehälter auffüllen.



Die Brühgruppe muss in das Gerät eingesetzt werden.



Den Kaffeesatzbehälter leeren. Ca. 5 Sekunden abwarten, bevor dieser wieder eingesetzt wird.



Den Wassertank füllen.

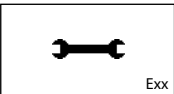

Das Gerät funktioniert nicht. In der rechten unteren Ecke des Displays wird der Fehlercode angezeigt. Das Gerät ausschalten. Nach 30 Sekunden erneut einschalten. 2 oder 3 Versuche vornehmen. Für die Fehlercodes 1 - 3 - 4 - 5 ist auch auf das Kapitel "Problemlösung" Bezug zu nehmen.

Kann das Gerät nicht gestartet werden, so ist die Hotline Philips SAECO im jeweiligen Land zu kontaktieren, dort wird der auf dem Display angezeigte Fehlercode genannt.

Die jeweiligen Kontaktdaten werden im separat gelieferten Garantieheft oder unter der Adresse www.saeco.com/support genannt.

PROBLEMLÖSUNG

Im vorliegenden Kapitel werden die häufigsten Probleme, die auf Ihrem Gerät auftreten können, zusammengefasst. Helfen Ihnen die nachfolgend aufgeführten Informationen nicht bei der Behebung des Problems, so besuchen Sie die Seite FAQ auf der Webseite www.saeco.com/support oder wenden Sie sich an die Hotline Philips Saeco in Ihrem Land.

Die jeweiligen Kontaktdaten werden im separat gelieferten Garantieheft oder unter der Adresse www.saeco.com/support genannt.

Verhalten	Ursachen	Abhilfen
Fehlercode 1 Mahlwerk blockiert.	Kaffeefzufuhr verstopft.	Die Kaffeefzufuhr gründlich reinigen, wie im Kapitel "Wöchentliche Reinigung der Brühgruppe" beschrieben.
Fehlercode 3-4 Brühgruppe gesperrt, sie kann nicht herausgenommen werden.	Die Brühgruppe wurde falsch eingesetzt.	Die Servicetür schließen. Die Maschine aus- und erneut einschalten. Die Brühgruppe kehrt automatisch in die Ausgangsposition zurück.
Fehlercode 5 Fehler im Wassersystem.	Luft im Wassersystem vorhanden	Den Wassertank einige Male entfernen und wieder einsetzen. Dabei darauf achten, dass er korrekt eingesetzt wird. Überprüfen, ob der Raum des Wassertank sauber ist.
		Ist der Wasserfilter Intenza+ vorhanden, muss dieser entfernt werden. Die Maschine aus- und erneut einschalten.
	Das Gerätesystem ist verkalkt.	Das Gerät entkalken.

Verhalten	Ursachen	Abhilfen
Das Gerät schaltet sich nicht ein.	Das Gerät ist nicht an das Stromnetz angeschlossen oder der Hauptschalter befindet sich auf "0".	Das Gerät an das Stromnetz anschließen und den Hauptschalter auf "I" stellen.
Die Abtropfschale füllt sich, auch wenn kein Wasser abgelassen wird.	Manchmal lässt das Gerät automatisch Wasser in die Abtropfschale ab, um die Spülung der Systeme zu steuern und einen optimalen Betrieb des Geräts zu gewährleisten.	Dieser Vorgang ist völlig normal.
Das Gerät zeigt stets das rote Symbol  an.	Der Kaffeesatzbehälter wurde bei ausgeschaltetem Gerät entleert.	Der Kaffeesatzbehälter muss stets bei eingeschaltetem Gerät entleert werden. Abwarten, bis das Symbol  angezeigt wird, bevor der Behälter wieder eingesetzt wird.
Der Kaffee ist nicht heiß genug.	Die Tassen sind kalt.	Die Tassen mit heißem Wasser vorwärmen.
	Die Temperatur wurde nicht korrekt eingestellt.	Die Einstellung der Temperatur gemäß der Beschreibung im Kapitel "Programmierung" vornehmen.
	Das Gerätesystem ist verkalkt.	Das Gerät entkalken.
Der Kaffee hat wenig Crema. (Siehe Hinweis).	Die Kaffeemischung ist nicht geeignet, der Kaffee ist nicht röstfrisch oder das Kaffeepulver wurde zu grob gemahlen.	Die Kaffeemischung wechseln oder den Mahlgrad einstellen, wie im Kapitel "Einstellung Keramikmahlwerk" beschrieben.
Das Gerät benötigt zu lange Aufwärmzeiten oder die ausgegebene Wassermenge ist nicht ausreichend.	Das Gerätesystem ist verkalkt.	Das Gerät entkalken.
Die Brühgruppe kann nicht herausgenommen werden.	Die Brühgruppe wurde falsch eingesetzt.	Das Gerät einschalten. Die Servicetür schließen. Die Brühgruppe kehrt automatisch in die Ausgangsposition zurück.
	Der Kaffeesatzbehälter ist eingesetzt.	Nehmen Sie den Kaffeesatzbehälter heraus, bevor Sie die Brühgruppe abnehmen.
Die Brühgruppe kann nicht eingesetzt werden	Die Brühgruppe befindet sich nicht in der Ruheposition.	Sicherstellen, dass sich die Brühgruppe in der Ruhestellung befindet, wie im Kapitel "Wöchentliche Reinigung der Brühgruppe" erläutert.
	Der Getriebemotor befindet sich nicht in der korrekten Position.	Die Abtropfschale und den Kaffeesatzbehälter einsetzen. Die Servicetür schließen. Das Gerät einschalten, ohne dass die Brühgruppe eingesetzt wird. Der Getriebemotor kehrt in die korrekte Position zurück. Das Gerät ausschalten und die Brühgruppe gemäß der Beschreibung im Kapitel "Wöchentliche Reinigung der Brühgruppe" wieder einsetzen.

Verhalten	Ursachen	Abhilfen
Das Gerät führt den Mahlvorgang der Kaffeebohnen aus, aber es wird kein Kaffee ausgegeben (Siehe Hinweis).	Wasser fehlt.	Den Wassertank auffüllen und das System erneut entlüften (Kapitel "Erste Einschaltung").
	Die Brühgruppe ist verschmutzt.	Die Brühgruppe reinigen (Kapitel "Wöchentliche Reinigung der Brühgruppe").
	Das System ist nicht entlüftet.	Das System entlüften (Kapitel "Erste Einschaltung").
	Dies kann geschehen, wenn das Gerät automatisch die Portion einstellt. Der Auslauf ist verschmutzt.	Einige Kaffees ausgeben, wie im Kapitel "Saeco Adapting System" beschrieben. Den Auslauf reinigen.
Der Kaffee ist zu wässrig. (Siehe Hinweis).	Dies kann geschehen, wenn das Gerät automatisch die Portion einstellt.	Einige Kaffees ausgeben, wie im Kapitel "Saeco Adapting System" beschrieben.
Langsame Kaffeeausgabe. (Siehe Hinweis).	Der Kaffee ist zu fein gemahlen.	Die Kaffeemischung wechseln oder den Mahlgrad einstellen, wie im Kapitel "Einstellung Keramikmahlwerk" beschrieben.
	Das System ist nicht entlüftet.	Das System entlüften (Kapitel "Erste Einschaltung").
	Die Brühgruppe ist verschmutzt.	Die Brühgruppe reinigen (Kapitel "Wöchentliche Reinigung der Brühgruppe").
Der Kaffee tritt neben dem Auslauf aus.	Der Auslauf ist verstopft.	Den Auslauf und seine Ausgabeöffnungen reinigen.
Die aufgeschäumte Milch ist zu kalt.	Die Tassen sind kalt.	Die Tassen mit heißem Wasser vorwärmen.
Die Milch wird nicht aufgeschäumt. Es wird keine Milch ausgegeben.	Milchkaraffe verschmutzt oder nicht korrekt eingesetzt.	Die Karaffe reinigen und korrekt einsetzen.
	Die Düse der Milchkaraffe wurde nicht korrekt herausgezogen.	Überprüfen, ob der Milchauslauf korrekt herausgezogen wurde.
	Milchkaraffe nicht komplett zusammengebaut.	Überprüfen, ob alle Bestandteile korrekt zusammengebaut wurden.
	Der verwendete Milchtyp eignet sich nicht für das Aufschäumen.	Den Milchtyp verwenden, der im Kapitel "Milchkaraffe" angegeben wird.
Die Maschine befindet sich im Demo-Modus.	Die Taste "⏻" wurde für mehr als 8 Sekunden gedrückt.	Das Netzkabel abnehmen und das Gerät wieder einschalten.

**Hinweis:**

* Diese Probleme stellen keine Störung dar, wenn die Kaffeemischung geändert wurde oder im Rahmen der ersten Installation. In diesem Falle muss abgewartet werden, dass das Gerät eine Selbsteinstellung ausführt, wie im Kapitel "Saeco Adapting System" beschrieben.

ENERGIESPARMODUS

Standby



Der Saeco Espresso-Vollautomat wurde umweltfreundlich entwickelt, wie die Energieeffizienzkenzeichnung der Klasse A zeigt.

Nach einem Zeitraum von 15 Minuten, in denen kein Vorgang ausgeführt wird, schaltet sich das Gerät automatisch ab (soweit die Standby-Zeit nicht auf einen anderen Wert eingestellt wurde). Nach der Ausgabe eines Produktes führt das Gerät einen Spülzyklus durch.

Im Standby-Modus liegt der Energieverbrauch unter 1Wh. Um das Gerät einzuschalten, wird die Taste "☺" gedrückt (wenn sich der Hauptschalter auf der Rückseite des Geräts auf "I" befindet). Ist der Durchlauferhitzer kalt, führt das Gerät einen Spülzyklus durch.

Entsorgung



Am Ende des Betriebslebens darf das Gerät nicht als normaler Hausmüll behandelt werden, sondern muss in einem offiziellen Sammelzentrum für das Recycling abgegeben werden. Ein derartiges Verhalten trägt zum Umweltschutz bei.

- Die Verpackungsmaterialien können recycelt werden.
- Gerät: Den Stecker von der Steckdose abziehen und das Netzkabel zerschneiden.
- Das Gerät und das Netzkabel bei einem Kundendienstzentrum oder einer öffentlichen Einrichtung für die Abfallentsorgung abgeben.

Dieses Produkt entspricht den Vorgaben der Europäischen Richtlinie 2002/96/EG.

Das auf dem Produkt oder auf der Verpackung abgebildete Symbol weist darauf hin, dass das Produkt nicht als normaler Hausmüll behandelt werden darf, sondern an einer zuständigen Sammelstelle abgegeben werden muss, damit die elektrischen und elektronischen Bestandteile recycelt werden können.

Durch Ihren Beitrag zur korrekten Entsorgung dieses Produkts schützen Sie die Umwelt und die Gesundheit Ihrer Mitmenschen vor negativen Folgen, die durch eine falsche Entsorgung des Produktes am Ende seines Betriebslebens entstehen können. Weitere Informationen zum Recycling des Produktes erhalten Sie von Ihrer zuständigen Gemeinde, der Müllabfuhr oder dem Geschäft, in dem Sie das Produkt gekauft haben.

TECHNISCHE EIGENSCHAFTEN

Der Hersteller behält sich das Recht vor, technische Änderungen am Produkt vorzunehmen.

Nennspannung - Nennleistung - Versorgung	Siehe Typenschild auf der Innenseite der Servicetür
Gehäusematerial	Thermoplastisch
Abmessungen (L x H x T)	215 x 330 x 429 mm
Gewicht	7,5 kg
Kabellänge	800 - 1200 mm
Bedienfeld	Front
Tassengröße	Bis 152 mm
Wassertank	1,8 Liter - herausnehmbar
Fassungsvermögen Kaffeebohnenbehälter	250 g
Fassungsvermögen Kaffeesatzbehälter	15
Pumpendruck	15 bar
Durchlauferhitzer	Durchlauferhitzer Edelstahl
Sicherheitsvorrichtungen	Thermosicherung

GARANTIE UND KUNDENDIENST

Garantie

Für ausführliche Informationen zur Garantie und der damit verbundenen Bedingungen ist auf das separat gelieferte Garantieheft Bezug zu nehmen.

Kundendienst

Wir möchten sicherstellen, dass Sie mit Ihrem Gerät zufrieden sind. Sollten Sie dies nicht bereits getan haben, so registrieren Sie das Produkt bitte unter www.saeco.com/welcome. Auf diese Weise können wir mit Ihnen in Kontakt bleiben und Ihnen die Erinnerungen für die Reinigungs- und Entkalkungsvorgänge zusenden.

Für Hilfe oder den Kundendienst besuchen Sie die Webseite Philips www.saeco.com/support oder wenden sich an die Hotline Philips Saeco in Ihrem Land. Die Kontaktdaten werden im separat gelieferten Garantieheft oder unter der Adresse www.saeco.com/support genannt.

BESTELLUNG VON PFLEGE-PRODUKTEN

Für die Reinigung und das Entkalken dürfen ausschließlich die Pflege-Produkte von Saeco benutzt werden. Diese Produkte sind im Online-Shop Philips unter www.shop.philips.com/service (soweit in Ihrem Land vorhanden), beim Händler Ihres Vertrauens oder bei autorisierten Kundendienstzentren erhältlich.

Sind die Pflege-Produkte für das Gerät nicht erhältlich, so wenden Sie sich an die Hotline Philips Saeco in Ihrem Land.

Die jeweiligen Kontaktdaten werden im separat gelieferten Garantieheft oder unter der Adresse www.saeco.com/support genannt.

Übersicht über die Pflege-Produkte:



- Entkalker CA6700



- Einsatz Wasserfilter INTENZA+ CA6702



- Fett HD5061



- Kaffeefettlöser-Tabletten CA6704



- Reiniger Milchsystem CA6705



- Wartungs-Kit CA 6706

A blank sheet of white paper with 20 horizontal ruling lines. The lines are evenly spaced and extend across the width of the page. There are small black corner marks at the top-left, top-right, bottom-left, and bottom-right corners, likely for alignment or scanning purposes.

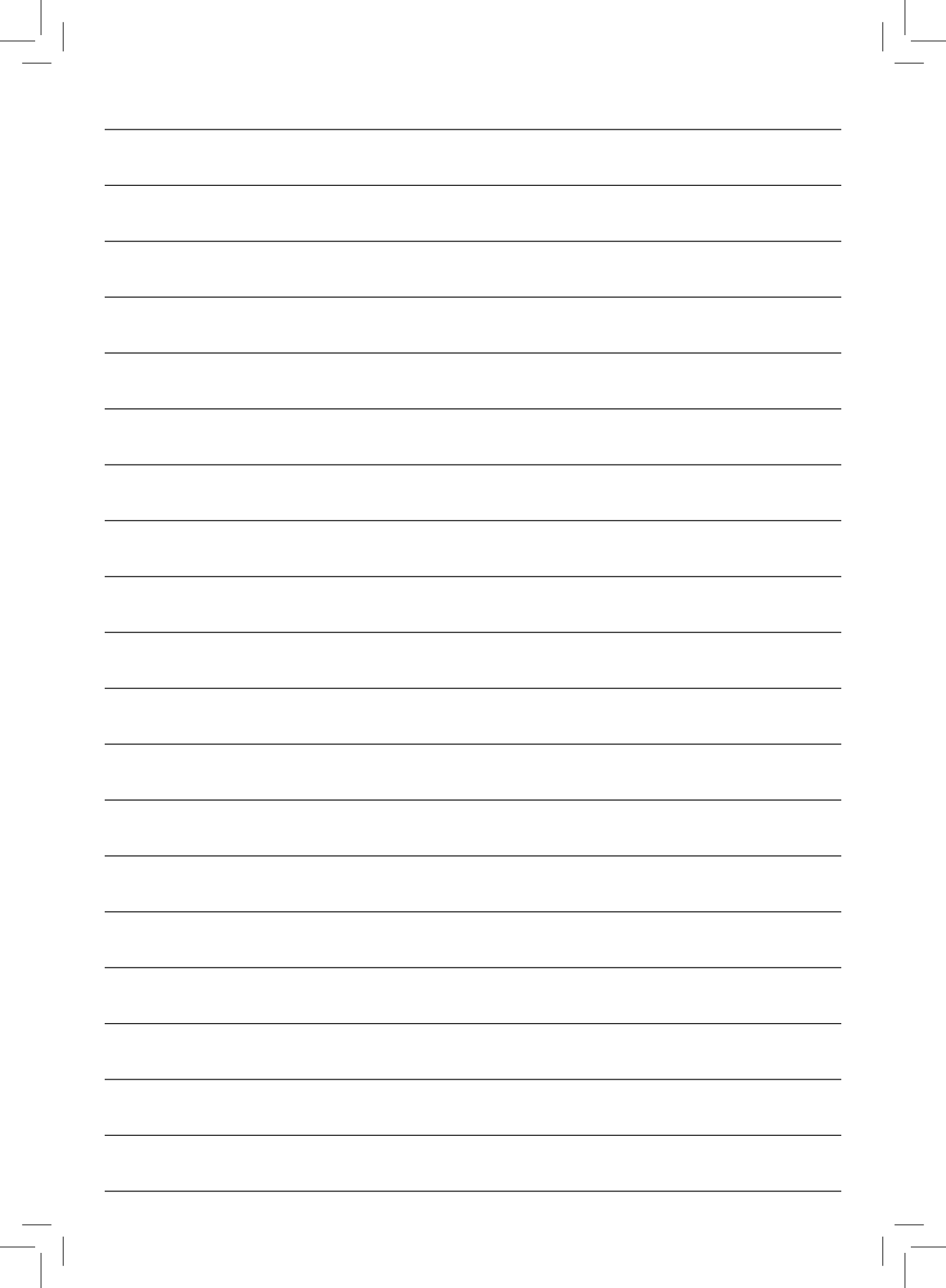

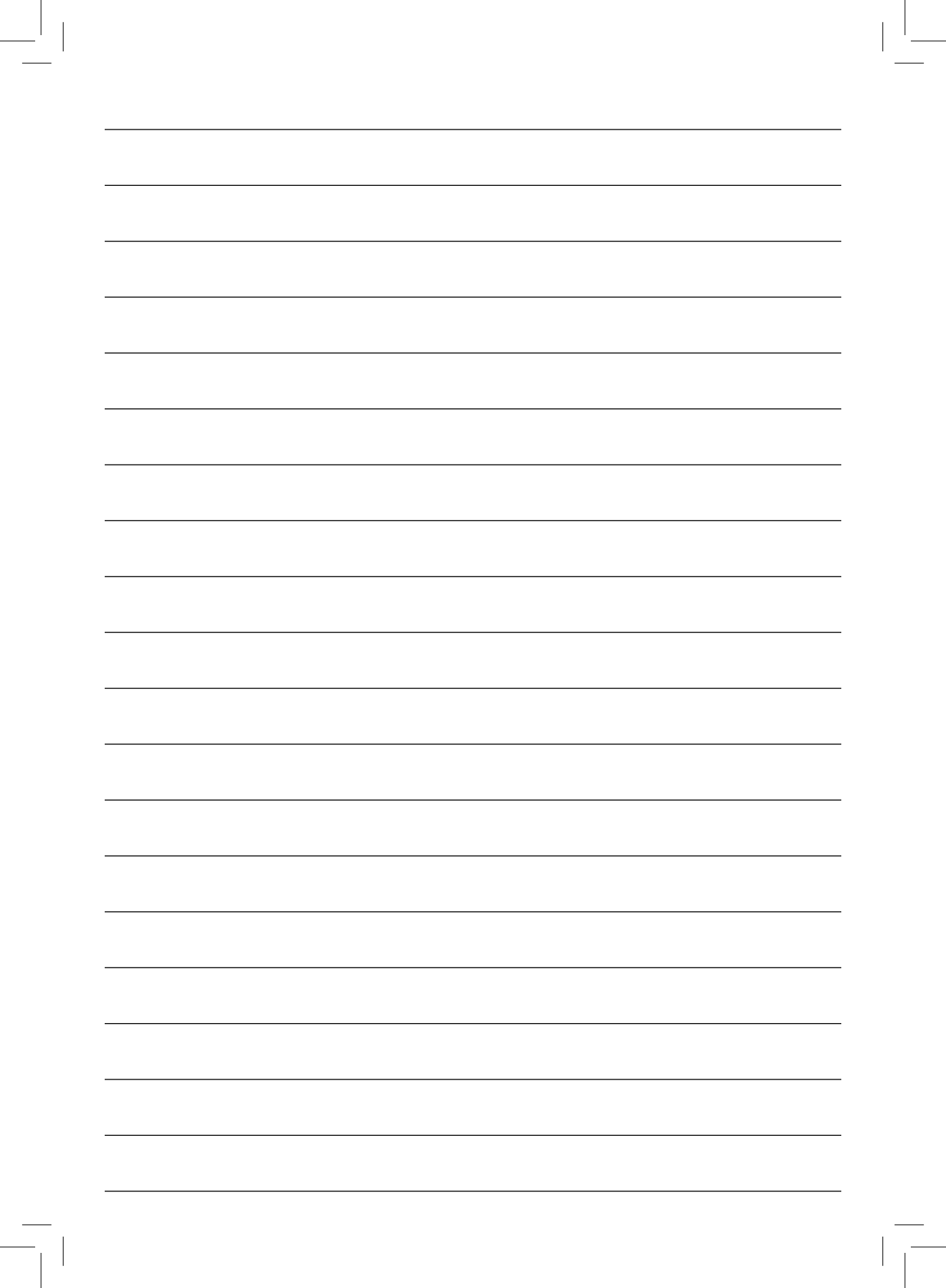

03



Der Hersteller behält sich das Recht vor, Änderungen jeder Art ohne Vorankündigung vorzunehmen.

www.saeco.com/welcome

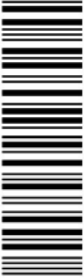

421946018511

Rev.00 del 15-19-14

03 DE