



# eUHR

eU140

Funksteuerung

## BEDIENUNGSANLEITUNG

Betriebs- und Montageanleitung

MADE IN GERMANY

[www.wir-elektronik.de](http://www.wir-elektronik.de)

**WIR**  
elektronik

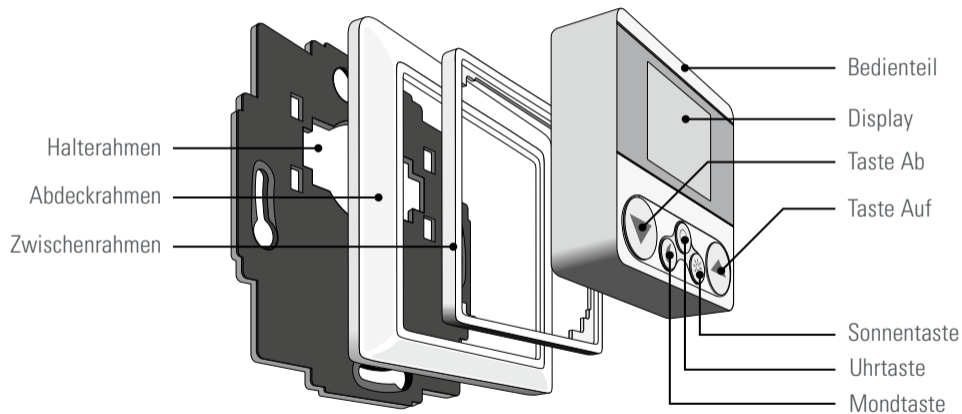



Sehr geehrter Kunde,

Sie haben sich mit dem Kauf der WIR eUHR für ein Qualitätsprodukt „Made in Germany“ entschieden. An unserem Standort in Stadtlohn im Münsterland fertigen wir unsere Produkte – hier sind Entwicklung, Technik, Produktion und Vertrieb unter einem Dach vereint.

Bei all unseren Entwicklungen haben wir dabei ein Ziel vor Augen: Wir wollen das Leben nicht technischer, sondern bequemer und einfacher machen. All unsere WIR-Produkte sind deshalb so konzipiert, dass sie für den Anwender sofort einsetzbar, leicht bedienbar und absolut selbsterklärend sind. Einfach smart – das ist WIR.

Ihr Wilhelm Rademacher

Diese Bedienungsanleitung beschreibt Ihnen den Einbau und die Bedienung der WIR eUHR. Bitte lesen Sie unbedingt diese Bedienungsanleitung vor der ersten Inbetriebnahme der eUHR und beachten Sie die Sicherheitshinweise. Diese Bedienungsanleitung ist Teil der eUHR. Bewahren Sie die Unterlagen auf und übergeben Sie sie bei einer eventuellen Weitergabe an Dritte.

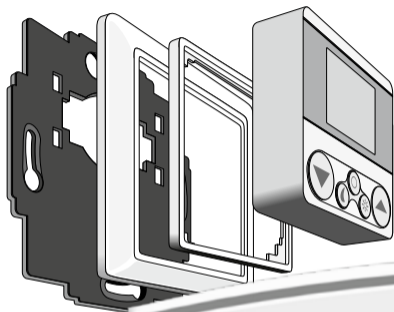

- 1 Bedienteil (50 x 50 mm)**
- 1 Batterie CR2450**
- 1 Abdeckrahmen**
- 1 Zwischenrahmen**
- 1 Halterahmen**
- 1 Selbstklebepad für Halterahmen**
- 1 Bedienungsanleitung**



<b>Erklärung</b>	<b>2</b>	<b>Aufräumen/Löschen</b>	<b>16</b>
<b>Willkommen</b>	<b>3</b>	<b>Manuelle Bedienung</b>	<b>17</b>
<b>Lieferumfang</b>	<b>4</b>	<b>Zeitautomatik aktivieren/verändern</b>	<b>18-23</b>
<b>Inhaltsverzeichnis</b>	<b>5</b>	<b>Sonnenfunktion aktivieren/ deaktivieren</b>	<b>24</b>
<b>Sicherheitshinweise</b>	<b>6</b>	<b>Sonnengrenzwerte ändern</b>	<b>25</b>
<b>Verwendungen</b>	<b>7</b>	<b>Dämmerungsfunktion aktivieren/ deaktivieren</b>	<b>26</b>
<b>Kurzbeschreibung</b>	<b>8</b>	<b>Dämmerungswert ändern/Display- beleuchtung</b>	<b>27</b>
<b>Funktionen</b>	<b>9</b>	<b>Brandfunktion aktivieren/deaktivieren</b>	<b>28</b>
<b>Abmessungen/Batterie einlegen</b>	<b>10</b>	<b>Reset</b>	<b>29</b>
<b>Inbetriebnahme</b>	<b>11</b>	<b>Technischen Daten/Konformität</b>	<b>30</b>
<b>Anmelden von Endgeräten</b>	<b>12</b>	<b>Garantiebedingungen</b>	<b>31</b>
<b>Abmelden von Endgeräten</b>	<b>13</b>		
<b>Fernanmelden von Endgeräten</b>	<b>14</b>		
<b>Fernabmelden von Endgeräten</b>	<b>15</b>		

**Achtung: Bei unsachgemäßen Gebrauch besteht erhöhte Verletzungsgefahr!**

Diese Bedienungsanleitung enthält wichtige Anweisungen für die Montage und den sicheren Betrieb. Lesen Sie diese Anleitung bevor Sie mit der Montage beginnen. **Um Ihre Sicherheit zu gewährleisten, befolgen Sie alle beiliegenden Anweisungen.**

Eine falsche Montage kann zu schwerwiegenden Verletzungen führen.

### **WARNUNG:**

Für die Sicherheit von Personen ist es wichtig, diese Bedienungsanleitung zu befolgen! Die Bedienungsanleitung ist sorgfältig aufzubewahren!

Dieses Gerät kann von Kindern ab 8 Jahren und darüber sowie von Personen mit verringerten physischen, sensorischen oder mentalen Fähigkeiten oder Mangel an Erfahrung und Wissen benutzt werden, wenn sie beaufsichtigt oder bezüglich des sicheren Gebrauchs des Gerätes unterwiesen wurden und die daraus resultierenden Gefahren verstehen. Kinder dürfen aus Sicherheitsgründen nicht mit der eUHR spielen. Achten Sie darauf, dass ein ungewollter Betrieb ausgeschlossen ist.

## **Bestimmungsgemäße Verwendung:**

Verwenden Sie die eUHR ausschließlich zur Steuerung von kompatiblen Produkten der WIR elektronik, wie z. B. Aktoren eA100, eU240, eWickler mit Funk.

## **Betriebsbedingungen:**

Verwenden Sie die eUHR nur in trockenen Räumen.

## **Hinweis:**

Der Einbau und Betrieb der eUHR ist nur für solche Anlagen zulässig, bei denen eine Funktionsstörung im Gerät keine Gefahr für Personen oder Sachen ergibt oder bei denen das Risiko durch andere Sicherheitseinrichtungen abgedeckt wird.

## **Nicht bestimmungsgemäße Verwendung:**

Die Verwendung der eUHR ist ausschließlich für die zuvor genannten Anwendungen gemäß den Betriebsbedingungen zulässig. Montieren Sie die eUHR nicht im Außenbereich.

WIR elektronik ist nach Erscheinen der Bedienungsanleitung nicht haftbar für Änderungen der Normen und Standards!  
Technische Änderungen vorbehalten!

Mit der eUHR können Sie bis zu 10 WIR-Funkgeräte in einer Gruppe zusammenfassen. Über die Bedientasten können Sie jederzeit die angemeldeten Geräte manuell bedienen. Auch ein automatisiertes Steuern lässt sich einrichten.

### **Zusätzliche Sicherheit durch die Rauchwarnmelder Signalauswertung:**

Bei Alarmierung löst die eUHR sofort ein automatisches hochziehen aller angemeldeten WIR-Funkgeräte aus, sofern die Brandfunktion aktiviert ist (s. Seite 28).

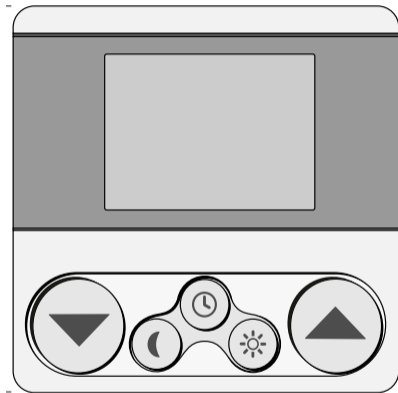



- Funktionen:**
- bis zu 10 WIR-Funkgeräte anmeldbar
  - jederzeit manuelle Schaltbefehle an die angemeldeten Endgeräte senden
  - großes, gut ablesbares Display mit individuell einstellbarer Beleuchtung
  - Installationsassistent zur einfachen Inbetriebnahme
  - individuell einstellbare Schaltzeiten zum Heben und Senken
  - automatische Sommer- Winterzeitumstellung
  - Verwaltung der Sonnen- und Dämmerungssteuerung der angeschlossenen Endgeräte
  - mit entsprechendem Zwischenrahmen (50x50) lässt sich die eUHR in alle handelsüblichen Schalterprogramme integrieren.
  - Rauchwarnmelderauswertung, bei Alarmierung im Erfassungsbereich der eUHR sendet die eUHR sofort den Öffnen-Befehl an alle angemeldeten Geräte.

**Bedienteil**

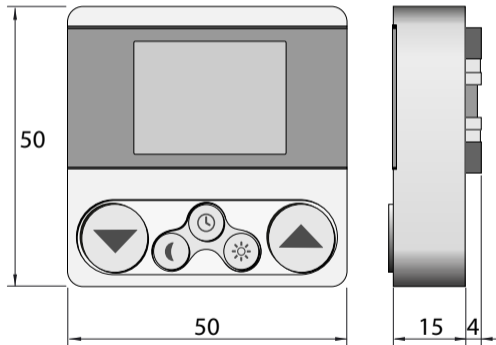

**Batterie einlegen:**

Auf der Rückseite des Bedienteils befindet sich das Batteriefach.

**1** Achten Sie darauf, dass Sie die Batterie unter die Kontakthalter auf der linken Batteriefachseite schieben.

Setzen Sie die Batterie schräg in den Batteriehalter ein.

Achten Sie auf die richtige Polarität. Der Plus-Pol (+) der Batterie muss oben liegen.

Nun mit leichtem Druck auf der rechten Batterieseite die Batterie einrasten.

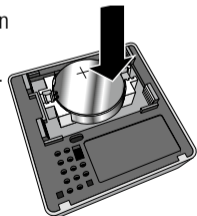
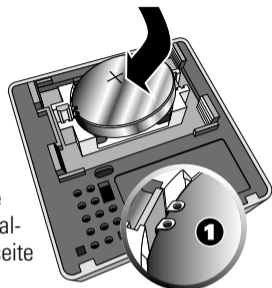





## Inbetriebnahme:

Nach dem Einlegen der Batterie (CR2450) befindet sich die eUHR im Resetzustand, d. h. die Uhrzeit 12:00 blinkt im Display, alle Funktionen, außer Softwarereset sind deaktiviert.

Stellen Sie nun die Uhrzeit und Datum wie folgt ein:

### Grundeinstellungen: Uhrzeit / Datum

-  [Uhr]-Taste **2s drücken**: Uhr (Std, Min.) und Datum (Tag/Mon/Jahr) einstellen.
-  [Auf]-Taste: Wert erhöhen
-  [Ab]-Taste: Wert verringern
-  [Uhr]-Taste: Jeden eingestellten Wert (Std/Min/Tag/Mon/Jahr) bestätigen.

**ACHTUNG:** Sofern keine Tasteneingabe erfolgt, wird das Einstellen von Uhrzeit und Datum nach 65 Sekunden abgebrochen. Alle bis dahin eingegebenen Werte werden gespeichert.

Beachten Sie, dass während dieser Einstellung die eUHR einen erhöhten Energieverbrauch hat.

Sollten bereits Endgeräte mit der eUHR verbunden sein, werden die eingestellten Werte an diese übertragen.

Die eUHR ist nun betriebsbereit.

Die Werkseinstellung Heben-08:00 Uhr, Senken-20:00 Uhr sind aktiviert, Sonnen- und Dämmerungsfunktion sind deaktiviert!

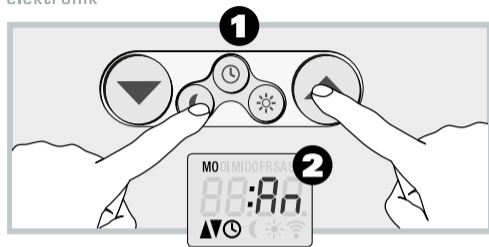

**Anmelden eines Endgerätes:**

Beachten Sie, dass während dieser Einstellung die eUHR einen erhöhten Energieverbrauch hat.

Das anzumeldende Endgerät muss mit der eU140 kompatibel sein (z. B. eWickler mit Funk, eA100, eU240). Datum und Uhrzeit müssen bereits eingestellt sein (siehe Seite 11).

**Das Endgerät in den Anmeldemodus bringen (siehe jeweilige Geräte-BA).**

**1** Durch gleichzeitiges Drücken der [Mond]- und der



[AUF]-Taste wird die eU140 in den Anmeldemodus gebracht (Pairing Mode). Im Display wird „AN“ angezeigt.

**2** Ist das Endgerät erfolgreich verbunden, wird dies durch das angemeldete Endgerät quittiert.

**3** Im Display der eU140 erscheint unten rechts das Funksymbol. Es werden nun alle relevanten Daten (Schaltzeiten, Datum/Uhrzeit, So/Dämmerungsfunktion) an das Endgerät übertragen.

Der Anmeldemodus kann durch Drücken einer beliebigen Taste abgebrochen werden!



## Abmelden eines Endgerätes:

Beachten Sie, dass während dieser Einstellung die eUHR einen erhöhten Energieverbrauch hat.

Mindestens ein Endgerät muss mit der eU140 verbunden sein (s. Funksymbol im Display). Datum und Uhrzeit sind eingestellt (siehe Seite 11).

**Das Endgerät in den Abmeldemodus bringen (siehe jeweilige Geräte-BA).**

**1** Durch gleichzeitiges Drücken der [Mond]- und der [AB]-Taste wird die eU140 in den Abmeldemodus ge-



bracht (Unpairing Mode). Im Display wird „AB“ angezeigt.

**2** Ist das Endgerät erfolgreich getrennt, wird dies durch das getrennte Endgerät quittiert.

**3** Im Display der eU140 verschwindet unten rechts das Funksymbol, vorausgesetzt es sind keine weiteren Endgeräte angemeldet.

Der Abmeldemodus kann durch Drücken einer beliebigen Taste abgebrochen werden!

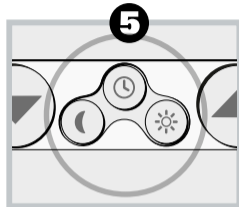
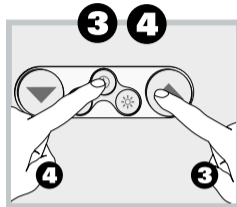
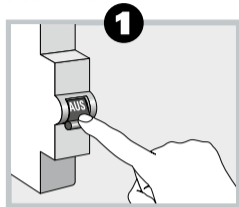

### Fernanmelden von Endgeräten:

Um schwer zugängliche Endgeräte (z.B. Unterputz verbaute eA100) anzumelden, verfügt die eU140 über eine Funktion, diese in den Anmeldemodus zu bringen.

**1** Zunächst muss das anzumeldende Endgerät kurzzeitig (ca. 2 Sek.) vom Stromnetz getrennt und danach wieder verbunden werden. Das Endgerät sendet nun für 5 Minuten ein Signal aus, das durch die eU140 erkannt wird.

**2** Bringt man nun die eU140 in den Anmeldemodus (siehe Seite 12) und wird das vom Endgerät ausgesendete Signal erkannt, geht die eU140 in den Fernanmeldemodus. Im Display erscheint die Anzeige „F AN“

**3** Mit der [AUF]-Taste können nun nacheinander alle Endgeräte, die das Signal aussenden angepingt werden. Welches Endgerät angepingt wurde, wird durch dieses quittiert.

**4** Mit der [UHR]-Taste bestätigen Sie die Auswahl des ausgewählten Endgerätes. Das Endgerät befindet sich nun im Anmeldemodus und kann wie auf Seite 12 beschrieben, mit der eU140 verbunden werden oder auch mit der WIR-Funkfernbedienung (FB-9) bzw. Funksonnensensor (eSO400).

**5** Der Fernanmeldemodus kann durch Drücken der [AB]-, [Mond]- oder [Sonne]-Taste abgebrochen werden.

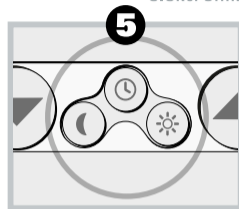
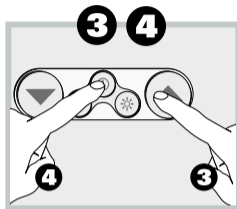
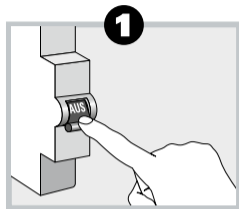

### Fernabmelden von Endgeräten:

Um schwer zugängliche Endgeräte (z.B. Unterputz verbaute eA100) abzumelden, verfügt die eU140 über eine Funktion, diese in den Abmeldemodus zu bringen.

**1** Zunächst muss das abzumeldende Endgerät kurzzeitig (ca. 2 Sek.) vom Stromnetz getrennt und danach wieder verbunden werden. Das Endgerät sendet nun für 5 Minuten ein Signal aus, das durch die eU140 erkannt wird.

**2** Bringt man nun die eU140 in den Abmeldemodus (siehe Seite 13) und wird das vom Endgerät ausgesendete Signal erkannt, geht die eU140 in den Fernabmeldemodus. Im Display erscheint die Anzeige „F AB“

**3** Mit der [AB]-Taste können nun nacheinander alle Endgeräte, die das Signal aussenden angepingt werden. Welches Endgerät angepingt wurde, wird durch dieses quittiert.

**4** Mit der [UHR]-Taste bestätigen Sie die Auswahl des ausgewählten Endgerätes. Das Endgerät befindet sich nun im Abmeldemodus und kann wie auf Seite 13 beschrieben, von der eU140 getrennt werden oder auch von einer WIR-Funkfernbedienung (FB-9) bzw. Funksonnensensor (eS0400).

**5** Der Fernabmeldemodus kann durch Drücken der [AB]-, [Mond]- oder [Sonne]-Taste abgebrochen werden.



### Aufräumen (Clean Up):

Sind mit der eU140 verbundene Endgeräte nicht mehr aktiv oder nicht mehr erreichbar, können diese mittels der Aufräumfunktion aus der eU140 entfernt werden. Dies hat den Vorteil, dass die Kommunikation zu den übrigen Endgeräten verbessert wird. Mindestens ein Endgerät muss mit der eU140 verbunden sein (s. Funksymbol im Display). Datum und Uhrzeit sind eingestellt (siehe Seite 11).

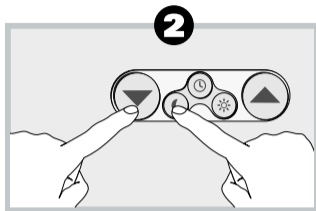

1 Aufräummodus wird gestartet, indem Sie die [Mond]- und [AUF]-Taste für 2 Sekunden gedrückt halten. Die eU140 wechselt vom Anmeldemodus in den Aufräummodus. Während des Aufräummodus wird im Display „Auf“ angezeigt.

**Alle Endgeräte Löschen (delete all):** Mindestens ein Endgerät muss mit der eU140 verbunden sein (s. Funksymbol im Display). Datum und Uhrzeit sind



eingestellt (siehe Seite 11).

2 „Alle Löschen“-Modus wird gestartet, indem Sie die [Mond]- und [AB]-Taste für 2 Sekunden gedrückt halten. Die eU140 wechselt vom Abmeldemodus in den „Alle Löschen“-Modus.

3 Nachdem alle Endgeräte aus der Pairingliste der eU140 gelöscht wurden, wird im Display für 2 Sekunden „del“ angezeigt und das Funksymbol ausgeblendet.



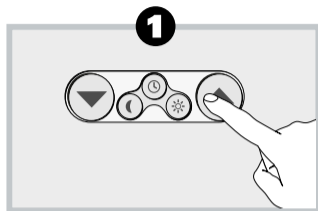

## Heben des Rollladens

**1** Kurz die [AUF]-Taste drücken (0,2 Sek.), es wird an alle verbundenen Endgeräte der Befehl gesendet, den Rollladen zu heben.

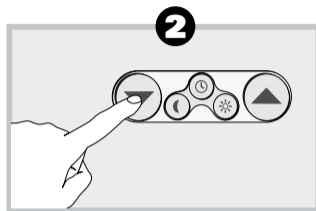

## Senken des Rollladens

**2** Kurz die [AB]-Taste drücken (0,2 Sek.), es wird an alle verbundenen Endgeräte der Befehl gesendet, den Rollladen zu senken.

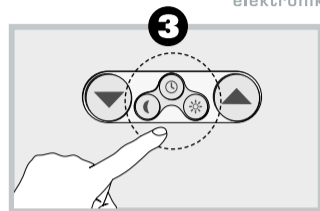

## Befehl stoppen

**3** Wird die [Uhr], [Mond] oder [Sonne]-Taste kurz gedrückt, wird an alle verbundenen Endgeräte der Befehl gesendet, den zuvor ausgeführten Befehl zu stoppen.



Sind Schaltzeiten aktiviert, wird beim Drücken der [AUF]-Taste die Hebezeit und beim Drücken der [AB]-Taste die Senkenzeit für 2 Sekunden im Display angezeigt.

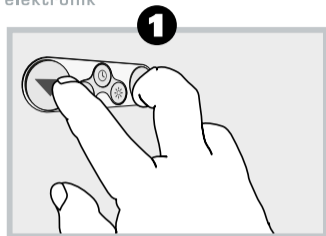

### Zeitautomatik aktivieren/verändern:

Um den Status der Zeitautomatik zu ändern, muss Datum und Uhrzeit bereits eingestellt sein (siehe Seite 11).

### 1 Zeitautomatik aktivieren/deaktivieren:

Durch gleichzeitiges Drücken der [AUF]- und [AB]-Taste wird die



Zeitautomatik aktiviert bzw. deaktiviert.

### 2 Aktive Zeitautomatik:

Im Display werden die Pfeile AUF und AB und das UHR-Symbol eingeblendet und die Information an die verbundenen Endgeräte gesendet.

3 Deaktivierte Zeitautomatik:  
Im Display werden die Pfeile AUF



und AB und das UHR-Symbol ausgeblendet und die Information an die verbundenen Endgeräte gesendet.

### Zeitautomatik

Sie können die Schaltzeiten der eU140 Ihren individuellen Wünschen entsprechend einstellen:

- **Wochenprogramm** – Montag bis Sonntag identische Schaltzeiten

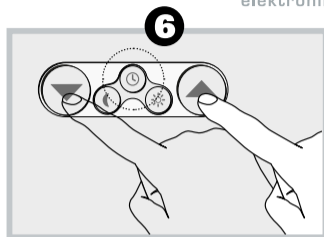
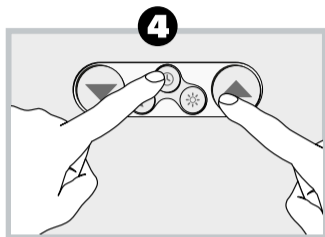

- **Wochenendprogramm** – Samstag und Sonntag andere Schaltzeiten

**Werkseitig ist das Wochenprogramm voreingestellt!**

### **Zeitautomatik - Zeiten ändern:**

Um die Hebe- und Senkzeiten der Zeitautomatik zu ändern, muss Datum und Uhrzeit bereits eingestellt sein (siehe Seite 11).

### **4 5 Hebezeit Wochenprogramm ändern:**

[Uhr] und [AUF]-Taste gleichzeitig drücken. Die eingestellte Hebezeit (Werkseinstellung 08:00 Uhr) und das Pfeil AUF Symbol und alle Wochentage werden im Display angezeigt.

**6** Durch Drücken der [AUF] bzw. [AB]-Tasten wird zunächst die Stunde eingestellt.

**7** Durch Drücken der [UHR]-Taste wird die eingestellte Stunde übernommen und gespeichert. Danach wiederholen Sie den Vorgang um die Minuten einzustellen und speichern die eingestellten Minuten durch Drücken der [UHR]-Taste.





### 8 Hebezeit und Modus ändern – Wochenendprogramm:

[Uhr] und [AUF]-Taste gleichzeitig drücken. Die eingestellte Hebezeit, alle Wochentage sowie das Pfeil-AUF Symbol werden im Display angezeigt (siehe Seite 19).



9 Durch Drücken der [Uhr]-Taste für 2 Sekunden wechselt die Displayansicht in den Wochenendmodus.



10 Es werden zunächst die Wochentage Mo bis Fr im Display angezeigt. Durch Drücken der [AUF] bzw. [AB]-Tasten verändern Sie zunächst die Stunden.

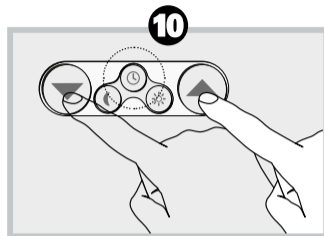

**Hinweis:** Zwischen 23:00 und 00:00 erscheint im Display die Anzeige "Aus" - diese Auswahl bewirkt ein deaktivieren der Hebezeit.

Durch Drücken der [Uhr]-Taste wird die Einstellung übernommen und gespeichert. Danach wiederholen Sie den Vorgang um die Minuten einzustellen.



Durch Drücken der [Uhr]-Taste schließen Sie den Vorgang ab und die Displayansicht wechselt auf die Wochenendtage Sa und So.

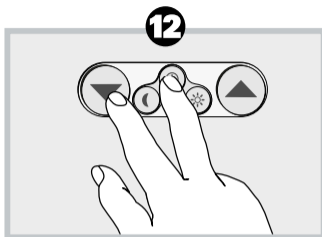

mit der [Uhr]-Taste bestätigen und speichern. Danach ist die Einstellung / Änderung abgeschlossen und das Menü wird verlassen.



das Pfeil AB Symbol und alle Wochentage werden im Display angezeigt.

**11** Nun können Sie wie zuvor bereits beschrieben die Hebezeiten für das Wochenende einstellen. Zuerst die Stunden – dann die Minuten oder auch auf „AUS“. Alle vorgenommenen Änderungen jeweils

**12 13 Senkzeit Wochenprogramm einstellen:**  
[Uhr] und [AB]-Taste gleichzeitig drücken. Die eingestellte Senkzeit (Werkseinstellung 20:00 Uhr),

Durch Drücken der [AUF] bzw. [AB]-Tasten wird zunächst die Stunde eingestellt. Durch Drücken der [UHR]-Taste wird die eingestellte Stunde übernommen und gespeichert. Danach wiederholen Sie den Vor-

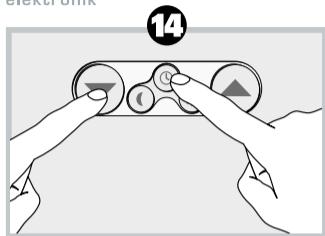

gang um die Minuten einzustellen und speichern die eingestellten Minuten durch Drücken der [UHR]-Taste.

**14 Senkzeit und Modus ändern – Wochenendprogramm:**

[Uhr] und [AB]-Taste gleichzeitig drücken. Die eingestellte Senkzeit, alle Wochentage sowie das Pfeil-AB Symbol werden im



Display angezeigt.



**15** Durch Drücken der [Uhr]-Taste für 2 Sekunden wechselt die Displayansicht in den Wochenendmodus.

**16** Es werden zunächst die Wochentage Mo bis Fr im Display

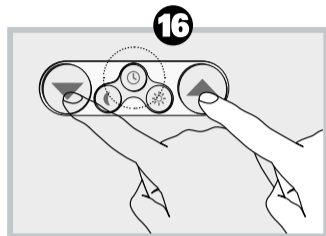

angezeigt. Durch Drücken der [AUF] bzw. [AB]-Tasten verändern Sie zunächst die Stunden.

**Hinweis:** Zwischen 23:00 und 00:00 erscheint im Display die Anzeige "Aus" - diese Auswahl bewirkt ein deaktivieren der Senkzeit.

Durch Drücken der [Uhr]-Taste

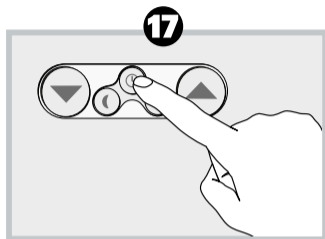

wird die Einstellung übernommen und gespeichert. Danach wiederholen Sie den Vorgang um die Minuten einzustellen.

**17** Durch Drücken der [Uhr]-Taste schließen Sie den Vorgang ab und die Displayansicht wechselt auf die Wochenendtage Sa und So.



**18** Nun können Sie wie zuvor bereits beschrieben die Senkzeiten für das Wochenende einstellen. Zuerst die Stunden – dann die Minuten oder auch auf „AUS“. Alle vorgenommenen Änderungen jeweils mit der [Uhr]-Taste bestätigen und speichern. Danach ist die Einstellung / Änderung abgeschlossen und das Menü wird verlassen.

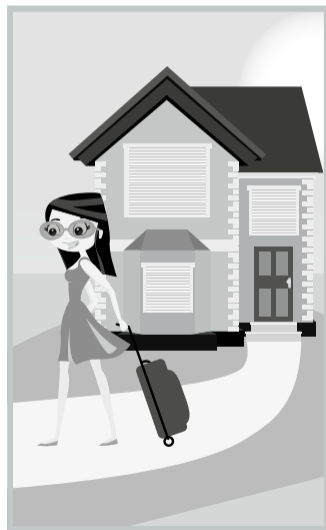

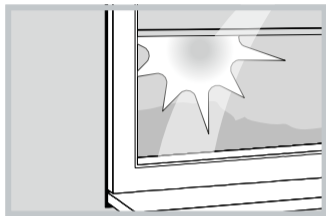

Um die Sonnenfunktion zu aktivieren, muss Datum und Uhrzeit bereits eingestellt sein (siehe Seite 11). Werksseitig ist die Einstellung deaktiviert.

**1** Zum Aktivieren der Sonnenfunktion drücken und halten Sie die [Sonne]-Taste für ca. 1,5 Sekunden. Im Display erscheint das Sonnensymbol. Sind Endgeräte mit

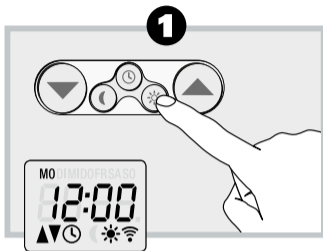

der eUHR verbunden, wird nach dem Aktivieren/Deaktivieren der Status der Sonnenfunktion an alle verbundenen Endgeräte übertragen.

**2** Zum Deaktivieren der Sonnenfunktion drücken und halten Sie die [Sonne]-Taste für ca. 1,5 Sekunden. Im Display erlischt das Sonnensymbol. Sind Endgeräte mit der eUHR verbunden, wird nach

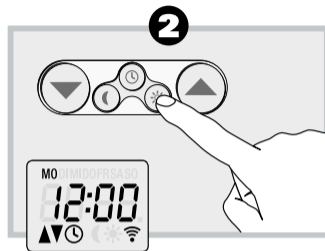

dem Aktivieren/Deaktivieren der Status der Sonnenfunktion an alle verbundenen Endgeräte übertragen.



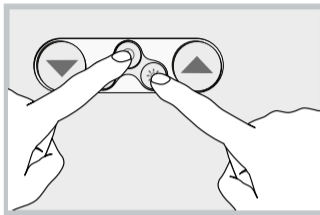

Um die Sonnengrenzwerte zu ändern, muss Datum und Uhrzeit bereits eingestellt sein (siehe Seite 11). Mindestens ein Endgerät muss mit der eUHR verbunden, sowie ein Funksonnensensor (eSO400) an einem Endgerät angemeldet sein. Damit der aktuelle Sonnenwert gemessen werden kann, muss der Funksonnensensor "aufgeweckt" werden (siehe Geräte-Bedie-

nungsanleitung). Durch Drücken der [Sonne]- und [Uhr]-Taste werden alle verbundenen Endgeräte informiert, dass ein aktualisierter Grenzwert zu verwenden ist. Die angemeldeten Endgeräte quittieren dies durch kurzes anfahren.

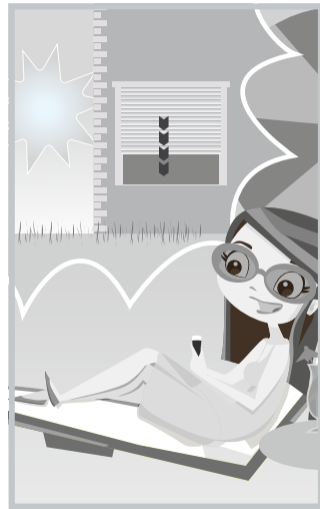

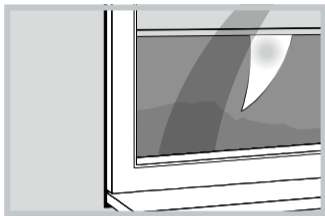

Dämmerungsfunktion aktivieren/  
deaktivieren

Um die Dämmerungsfunktion zu aktivieren, muss Datum und Uhrzeit bereits eingestellt sein (siehe Seite 11). Werksseitig ist die Einstellung deaktiviert.

**1** Zum Aktivieren der Dämmerungsfunktion drücken und halten Sie die [Mond]-Taste für ca. 1,5



Sekunden. Im Display erscheint das Mondsymbol. Sind Endgeräte mit der eUHR verbunden, wird nach dem Aktivieren/Deaktivieren der Status der Dämmerungsfunktion an alle verbundenen Endgeräte übertragen.

**2** Zum Deaktivieren der Dämmerungsfunktion drücken und halten Sie die [Mond]-Taste für ca. 1,5

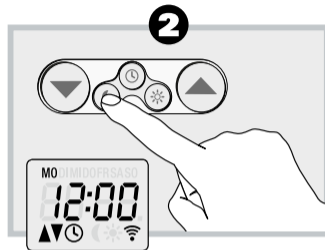

Sekunden. Im Display erlischt das Mondsymbol. Sind Endgeräte mit der eUHR verbunden, wird nach dem Aktivieren/Deaktivieren der Status der Dämmerungsfunktion an alle verbundenen Endgeräte übertragen.

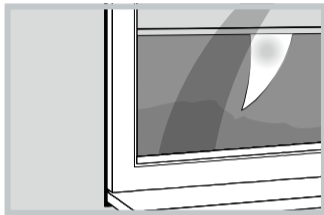

Um die Dämmerungswerte zu ändern, muss Datum und Uhrzeit bereits eingestellt sein (siehe Seite 11). Mindestens ein Endgerät muss mit der eUHR verbunden, sowie ein Funksonnensensor (eSO400) an einem Endgerät angemeldet sein. Damit der aktuelle Dämmerungswert gemessen werden kann, muss der Funksonnensensor "aufgeweckt" werden (siehe Geräte-Bedienungsanleitung).

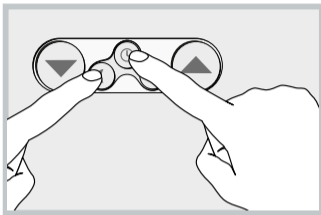

Durch Drücken der [Mond,]- und [Uhr]-Taste werden alle verbundenen Endgeräte informiert, dass ein aktualisierter Grenzwert zu verwenden ist. Die angemeldeten Endgeräte quittieren dies durch kurzes anfahren.

## Displaybeleuchtung aktivieren/deaktivieren

Diese Funktion kann jederzeit geändert werden. Werksseitig ist die Einstellung aktiviert.

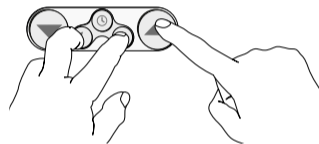

Bei gedrückter [Mond] und [Sonne]-Taste die [AUF]-Taste drücken deaktiviert die Displaybeleuchtung. Zum erneuten Aktivieren, wiederholen Sie diesen Vorgang. Diese Änderung hat nur für die eU140 Gültigkeit – diese Information wird nicht an die Endgeräte weitergeleitet.

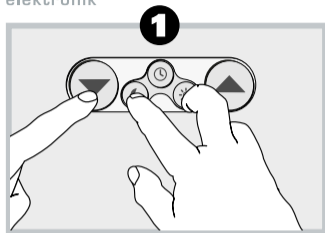

Um den Energieverbrauch zu reduzieren, ist die Brandfunktion ab Werk deaktiviert.

Wenn Sie diese Funktion nutzen wollen, muss die Brandfunktion aktiviert werden:

- 1** Zum aktivieren drücken und halten Sie die [Mond]- und [Sonne]-Taste und drücken 2 mal die [AB]-Taste.



Im Display wird nacheinander „FIRE“ und „AN“ angezeigt (s. Abb 2 + 3).

Im Alarmierungsfall wird durch die eU140 ein - „Öffnen“ - Befehl an alle angemeldeten WIR-Funkgeräte gesendet.



**Hinweis:** Bei angemeldeten Geräten wird die Alarmierung nicht durch „FIRE“ - Anzeige im Display bzw. schnelles blinken der Funktion-LED signalisiert.

Zum Deaktivieren der Brandfunktion gehen Sie wie unter 1 Beschrieben vor. Im Display wird dann nacheinander „FIRE“ und „AUS“ angezeigt.

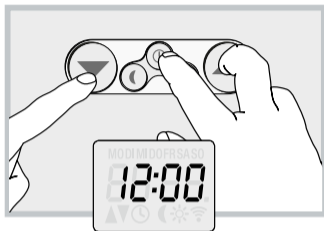

## Softwarereset (Werkseinstellungen werden wieder geladen):

Drücken Sie gleichzeitig die [Auf]- [Ab]- und [Uhr]-Taste. Für ca. 2 Sekunden wird auf dem Display die Softwareversion angezeigt. Nach 3 Sekunden sind alle Segmente im Display sichtbar.

**WIR**  
elektronik

Alle angemeldeten Funkendgeräte werden gelöscht, die eU140 befindet sich wieder im Auslieferungszustand.

## 1 Hardwarereset (Neustart):

Ein Hardwarereset können Sie durchführen, in dem Sie mit einem leitenden Gegenstand (z.B. kleiner Schlitz-Schraubendreher) kurz die zwei quadratischen

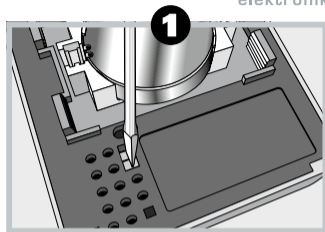

Kontaktflächen auf der Rückseite der eU140 brücken.

Durch einen Hardwarereset wird die eU140 neu gestartet, alle Einstellungen und Schaltzeiten bleiben erhalten.

**Technische Daten**

Versorgungsspannung:	3 Volt
Batterietyp:	Lithium CR2450
Abmessung Bedienteil:	50 x 50 x 15 mm
Frequenz:	868,3 MHz
Sendeleistung:	max. 10 mW
Reichweiten: - im Gebäude (abhängig von der Bausubstanz)	15 – 20 m,
Reichweiten: - im Freifeld	max. 200 m
Anzahl Geräte:	max. 10
zulässiger Temperaturbereich:	+ 4 °C bis + 40 °C
Frequenzbereich Alarmierung:	2,5 kHz bis 4,0 kHz

**Konformität**

Die eUHR eU140 erfüllt die Anforderungen der geltenden europäischen und nationalen Richtlinien.

RED-Richtlinie - 2014/53/EU



Die Konformität wurde nachgewiesen. Die entsprechenden Erklärungen und Unterlagen sind beim Hersteller hinterlegt:

WIR elektronik GmbH & Co. KG  
Hölderlinstraße 57/59 - 48703 Stadtlohn

---

**Werkseinstellungen****(nach Inbetriebnahme bzw. Softwarereset):**

Zeitautomatik:	aktiviert, im Wochenprogramm	Dämmerungsfunktion:	deaktiviert
Auf-Zeit:	08:00 Uhr - aktiviert	Displaybeleuchtung:	aktiviert
Ab-Zeit:	20:00 Uhr - aktiviert	Brandfunktion:	deaktiviert
Sonnenfunktion:	deaktiviert		

WIR elektronik GmbH & Co. KG gewährt eine 24-monatige Garantie für Neugeräte. Diese Garantieleistung bezieht sich auf alle wesentlichen Mängel des Gerätes, die nachweislich auf Materialfehler oder Fabrikationsfehler zurückzuführen sind.

### **Ausgenommen von der Garantie sind:**

- Fehlerhafter Einbau und Installation
- Nichtbeachtung der Bedienungsanleitung
- Unsachgemäße Bedienung und Beanspruchung
- Äußere Einwirkung wie Stöße, Schläge oder Witterung
- Reparaturen und Abänderungen von nicht autorisierten Dritten
- Schäden durch unzulässige Überspannungen (z. B. Blitzschlag)
- Funkstörungen durch Frequenzüberlagerungen und sonstigen Funkstörungen

Innerhalb der Garantiezeit auftretende Mängel beseitigt WIR elektronik kostenlos entweder durch Reparatur oder Ersatz der betreffenden Teile oder durch Lieferung eines gleichwertigen oder neuen Ersatzgerätes. Durch Ersatzlieferung oder Reparatur aus Garantiegründen tritt keine generelle Verlängerung der ursprünglichen Garantiezeit ein.

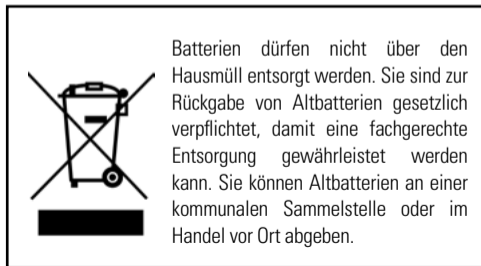

**eUHR**

eU140

Funksteuerung

BA eU140 (08.2019)\_4008-000080

WIR elektronik GmbH & Co. KG  
Hölderlinstraße 57-59  
48703 Stadtlohn  
Tel. 02563 908930  
info@wir-elektronik.de

[www.wir-elektronik.de](http://www.wir-elektronik.de)

**WIR**  
elektronik