

DE

EN

32113EM

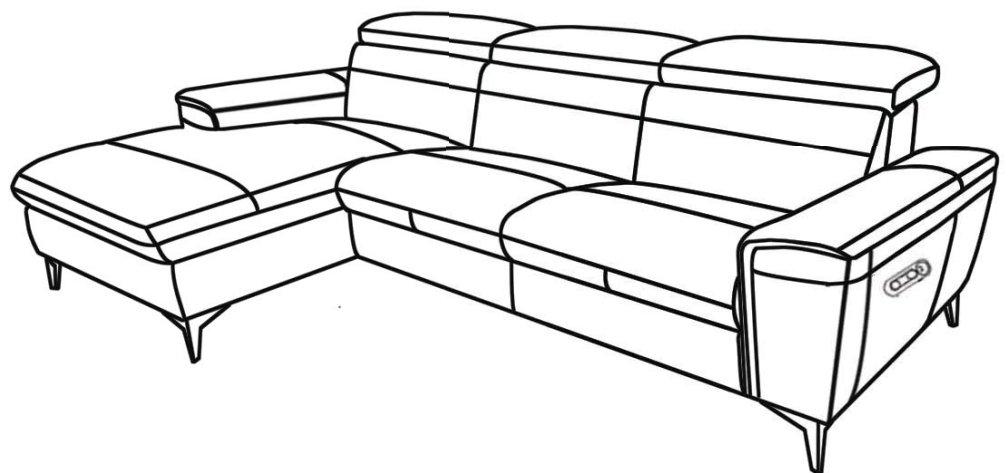
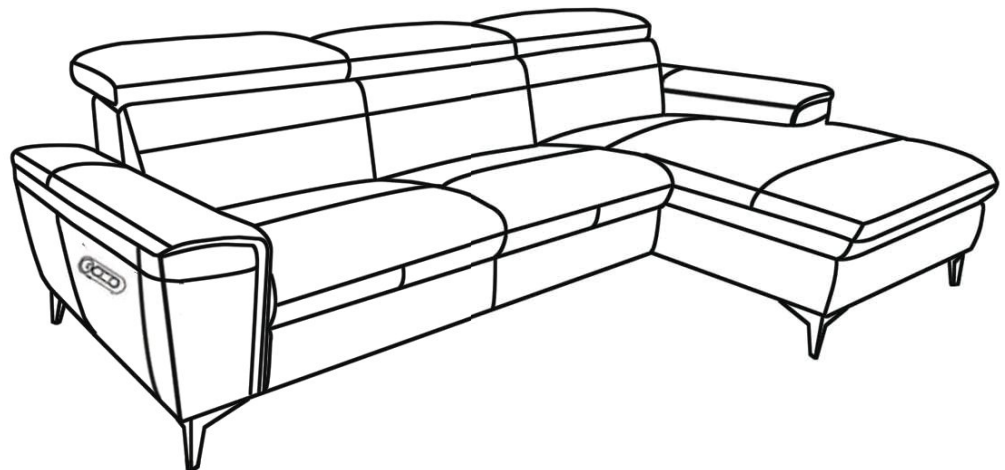

Montage- und Gebrauchsanleitung

Couchgarnitur
mit elektrisch verstellbarer
Sitzereinheit (Recliner)

Anleitung/Version:
32113 DE 20210226
Nachdruck, auch auszugs-
weise, nicht gestattet!

Inhaltsverzeichnis

Lieferung	DE-3
Sicherheit	DE-4
Montage und elektrischer Anschluss	DE-9
Bedienung	DE-12
Service	DE-15
Umweltschutz.....	DE-16
Datenblatt.....	DE-17
Konformitätserklärung.....	DE-18

Lieferung

Lieferumfang

Dieser Lieferumfang stellt die linksseite Couchgarnitur dar.

- Couchgarnitur, bestehend aus:
 - Ottomane
- 3-Sitzer mit einer Armlehne und mit elektrisch verstellbarem Element
- Netzadapter
- Fuß A: 5x
- Fuß B: 5x
- Fuß C: 2x
- Schraube M6: 14x
- Unterlegscheibe: 14x
- Innensechskantschlüssel M8: 2x
- Kopfstütze: 2x
- Montage- und Gebrauchsanleitung

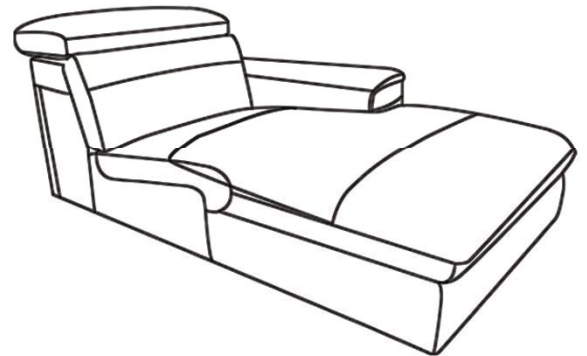
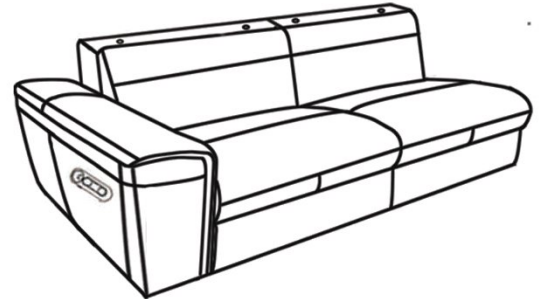

Lieferung kontrollieren

1. Prüfen Sie, ob die Lieferung vollständig ist.
2. Kontrollieren Sie, ob die Couchgarnitur Transportschäden aufweist.
3. Sollte die Lieferung unvollständig sein oder die Couchgarnitur einen Transportschaden aufweisen, nehmen Sie bitte Kontakt mit unserem Service auf (siehe Seite DE-15).



X2

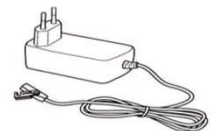

A: 5X



B: 5X



C: 2X



14



M8: X14



M8: X2

! WARNUNG!

Recliner nicht in Betrieb nehmen, wenn er einen Schaden aufweist.

Sicherheit



Bevor Sie das Sitzmöbel benutzen, lesen Sie zuerst die Sicherheitshinweise und die Montage- und Gebrauchsanleitung aufmerksam durch. Nur so können Sie alle Funktionen sicher und zuverlässig nutzen.

Beachten Sie unbedingt auch die nationalen Vorschriften in Ihrem Land, die zusätzlich zu den in der Montage- und Gebrauchsanleitung genannten Vorschriften gültig sind.

Bewahren Sie alle Sicherheitshinweise und Anweisungen für die Zukunft auf. Geben Sie alle Sicherheitshinweise und Anweisungen an den nachfolgenden Verwender des Sitzmöbels weiter.

Bestimmungsgemäßer Gebrauch

Das Sitzmöbel ist zum entspannten Sitzen im Wohnbereich geeignet. Der Einzelsitzplatz (Recliner) kann elektrisch verstellt werden.

Außerdem verfügt das Sitzmöbel über einen USB-Anschluss, über den externe Geräte (Smartphone, MP3-Player etc.) geladen werden können. Laptops etc. können über den USB-Anschluss nicht geladen werden.

Verwenden Sie das Sitzmöbel nur wie in der Montage- und Gebrauchsanleitung beschrieben. Jede andere Verwendung gilt als nicht bestimmungsgemäß und kann zu Sachschäden oder sogar zu Personenschäden führen. Der Hersteller übernimmt keine Haftung für Schäden, die durch nicht bestimmungsgemäßen Gebrauch entstanden sind.

Begriffserklärung

Folgende Signalbegriffe finden Sie in dieser Montage- und Gebrauchsanleitung.

WARNUNG

Dieser Signalbegriff bezeichnet eine Gefährdung mit einem mittleren Risikograd, die, wenn sie nicht vermieden wird, den Tod oder eine schwere Verletzung zur Folge haben kann.

VORSICHT

Dieser Signalbegriff bezeichnet eine Gefährdung mit einem niedrigen Risikograd, die, wenn sie nicht vermieden wird, eine geringfügige oder mäßige Verletzung zur Folge haben kann.

HINWEIS

Dieser Signalbegriff warnt vor möglichen Sachschäden.

 Dieses Symbol verweist auf nützliche Zusatzinformationen.

Sicherheitshinweise

In diesem Kapitel finden Sie allgemeine Sicherheitshinweise, die Sie zu Ihrem eigenen Schutz und zum Schutz Dritter stets beachten müssen. Beachten Sie zusätzlich die Warnhinweise in den einzelnen Kapiteln zu Bedienung, Reinigung etc.



WARNUNG

Stromschlaggefahr!

Das Berühren von spannungsführenden Teilen kann zu schweren Verletzungen oder zum Tod führen.

- Netzadapter nur anschließen, wenn die Netzspannung der Steckdose mit der Angabe auf dem Typenschild übereinstimmt.
- Der Recliner darf nur mit dem mitgelieferten Netzadapter KDDY008F benutzt werden. Er muss entsprechend der Kennzeichnung auf dem Gerät mit SELV (Sicherheitskleinspannung) versorgt werden.
- Der Anschluss an eine Zeitschaltuhr oder ein separates Fernwirksystem zur Fernüberwachung und -steuerung ist unzulässig.
- Netzadapter und Recliner nicht in Betrieb nehmen oder weiterbetreiben, wenn er sichtbare Schäden aufweist, Rauch entwickelt oder verbrannt riecht.
In diesen Fällen Netzadapter sofort vom Netz trennen (Sicherheit ausschalten).
- Eingriffe und Reparaturen am Recliner dürfen ausschließlich autorisierte Fachkräfte vornehmen, so wie unser Service (siehe Seite DE-15). Eigenständige Reparaturen am Recliner können Sach- und Personenschäden verursachen, und die Haftungs- und Garantieansprüche verfallen. Niemals versuchen, den defekten Recliner/Netzadapter selbst zu reparieren.

- Bei längerer Nichtverwendung, im Fehlerfall sowie vor Reinigung und Wartung den Netzadapter aus der Steckdose ziehen.
- Der Netzadapter darf nicht mit heißen Teilen in Berührung bringen.
- Den Netzadapter nie am Kabel aus der Steckdose ziehen, immer den Netzadapter selbst anfassen.
- Netzadapter niemals mit feuchten Händen anfassen.
- Recliner nur in Innenräumen verwenden.
- Netzadapter zum Reinigen nicht in Wasser oder andere Flüssigkeiten tauchen.
- Alle Teile nach dem Reinigen gründlich abtrocknen.

Verletzungsgefahr!

Unsachgemäßer Umgang mit dem Recliner kann zu Verletzungen führen.

- Dieses Gerät kann von Kindern ab 8 Jahren und darüber sowie von Personen mit verringerten physischen, sensorischen oder mentalen Fähigkeiten oder Mangel an Erfahrung und Wissen benutzt werden, wenn sie beaufsichtigt oder bezüglich des sicheren Gebrauchs des Gerätes unterwiesen wurden und die daraus resultierenden Gefahren verstehen. Kinder dürfen nicht mit dem Gerät spielen.
- Kinder dürfen weder mit dem Sitzmöbel/dem Recliner spielen, noch die Bedienblende benutzen.
- Darauf achten, dass Kinder keine Gegenstände in das Sitzmöbel hineinstecken.
- Die Fußstütze nicht zum Sitzen verwenden. Die Fußstütze darf nur mit max. 15 kg belastet werden.
- Während des Aus- und Einfahrens des Recliners nicht in sich bewegende Teile fassen. Es besteht Quetschgefahr.

Erstickungsgefahr!

Kinder können sich in der Verpackungsfolie verfangen und ersticken.





- Kinder nicht mit der Verpackungsfolie spielen lassen.

Gefahr von Sachschäden!

Unsachgemäßer Umgang mit dem Recliner kann zu Schäden am Gerät führen.

- Das Anschlusskabel nicht knicken oder klemmen. Die Folge kann ein Kabelbruch oder Kurzschluss sein.
- Elektrische Verstellung der Rückenlehne/Fußstütze nur max. 2 Minuten lang ununterbrochen in Betrieb lassen; danach mindestens 18 Minuten lang pausieren.
- Über die USB-Buchse ist ausschließlich das Laden externer Geräte (Smartphone, MP3-Player etc.) möglich. Laptops etc. können über den USB-Anschluss nicht geladen werden.

Symbolerklärungen

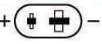
	Mit dem CE-Symbol gekennzeichnete Produkte erfüllen alle anzuwendenden Gemeinschaftsvorschriften des Europäischen Wirtschaftsraums.
	Nur in Innenräumen betreiben.
	Schutzklasse II
	Schaltnetzteil
	Kurzschlussfester Sicherheitstrafo
	Polarität der Steckverbindung

Montage und elektrischer Anschluss

Couchgarnitur auspacken

! WARNUNG

Erstickungsgefahr!

Kinder können sich in der Verpackungsfolie verfangen und ersticken.

- Kinder nicht mit der Verpackungsfolie spielen lassen.

! HINWEIS

Beschädigungsgefahr!

Unsachgemäßer Umgang mit der Couchgarnitur kann zu Beschädigungen der Couchgarnitur führen.

- Beim Auspacken keine spitzen Gegenstände verwenden.

1. Packen Sie die einzelnen Komponenten der Couchgarnitur aus.
2. Entfernen Sie vorsichtig alle Verpackungsteile, Kunststoffprofile, Klebestreifen und Schaumpolster.

Montage

Diese Montageanleitung beschreibt die Montage für die linksseitige Couchgarnitur. Die Montage für die rechtsseitige Couchgarnitur muss spiegelverkehrt ausgeführt werden.

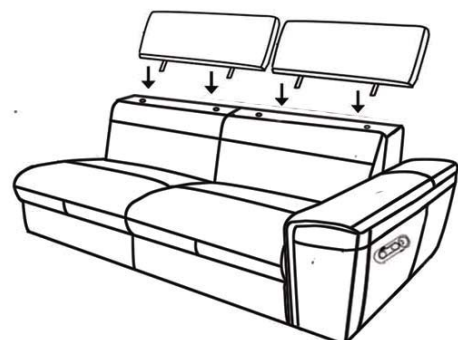
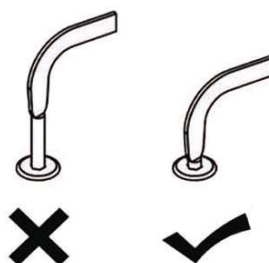
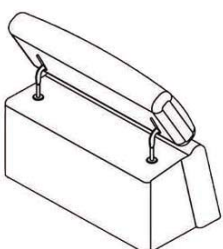

Kopfstützen Montage

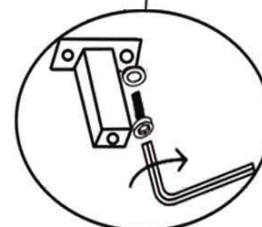
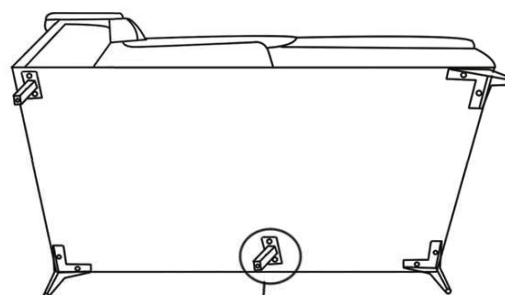
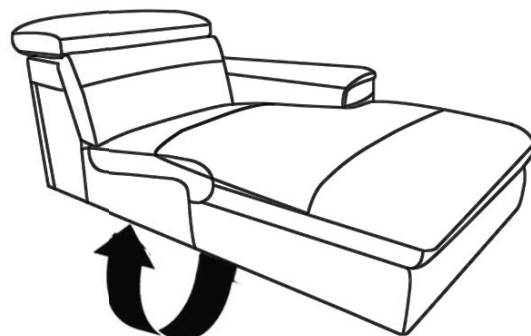
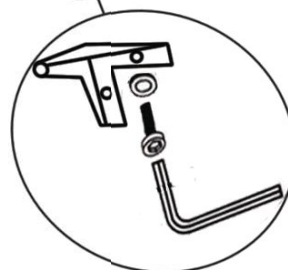
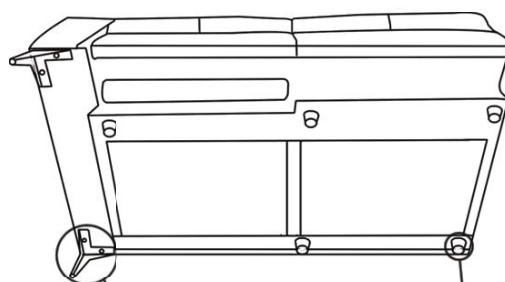
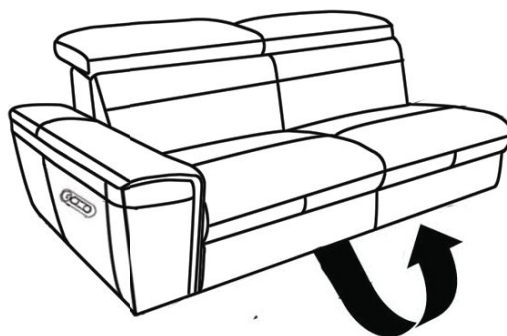

Standfußmontage

1. Neigen Sie das Sofa zur Seite
2. Entnehmen Sie die Füße A,B, Schrauben, Unterlegscheibe und Innensechskantschlüssel aus dem Fach unter dem Sofa.
3. Füße mit Schrauben montieren
4. Neigen Sie die Ottomane zur Seite.
5. Entnehmen Sie die Füße A,C, Schrauben, Unterlegscheibe und Innensechskantschlüssel aus dem Fach unter dem Sofa.
6. Füße mit Schrauben montieren



A	B	C
		

Couchgarnitur zusammensetzen

Je nachdem, in welcher Konfiguration Sie Ihre Couchgarnitur gekauft haben, müssen Sie die einzelnen Komponenten miteinander verbinden.

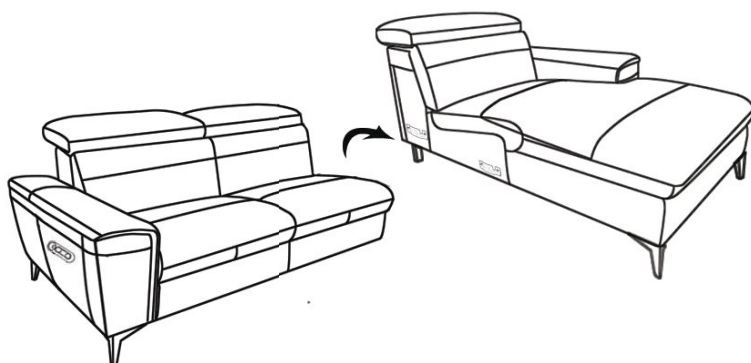

Lassen Sie dabei jeweils die oberen Beschläge (1) in die unteren Beschläge (2) einrasten.

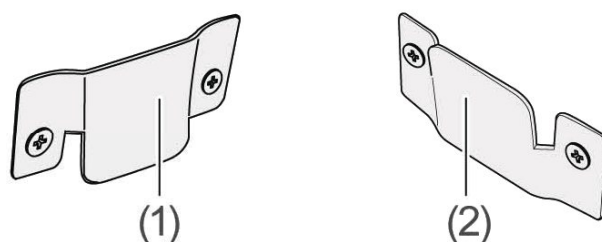

Elektrischer Anschluss

Um die elektrische Verstellfunktion des Recliners benutzen zu können, muss der elektrische Anschluss hergestellt werden.

1. Stecken Sie den Stecker (3) in die Buchse (4). Durch die Form der Kontakte ist ein Verpolen nicht möglich.

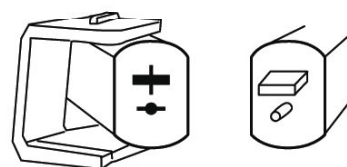
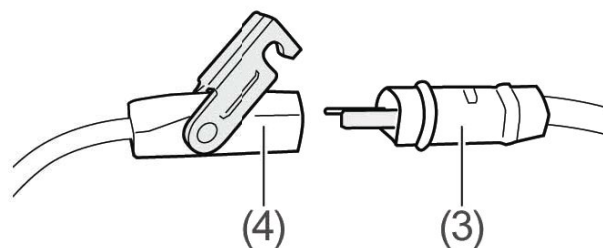

2. Klappen Sie den Riegel (5) herunter, um die Steckverbindung sicher zu verriegeln.
3. Stecken Sie das Adapternetzteil in eine gut zugängliche Steckdose.

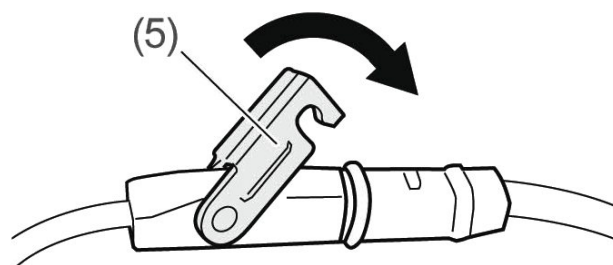

Bedienung

Bevor Sie beginnen

Lesen Sie alle Sicherheitshinweise ab Seite 4.

Kopfstützen verstellen

Stellen Sie die Kopfstützen auf die gewünschte Neigung ein.

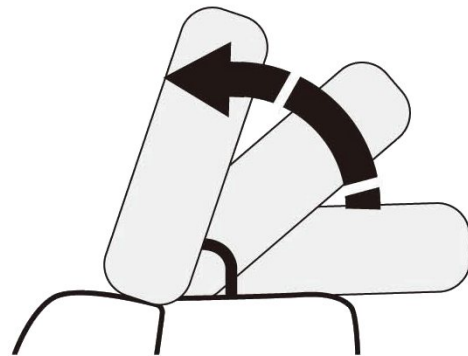

Um eine Kopfstütze wieder in die flache Position zu bringen, bewegen Sie sie zunächst in die äußerstmögliche Neigung; danach fällt sie in die flache Position zurück.

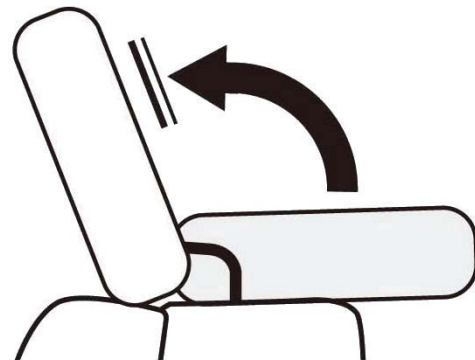

Beim Verstellen der Kopfstützen ist ein klackendes Geräusch zu hören. Dies ist normal und kein Anzeichen einer Fehlfunktion.

Bedienblende

Die Bedienblende des Sitzmöbels verfügt über folgende Funktionen:

- (6) Recliner ausfahren
- (7) Recliner einfahren
- (8) USB-Anschluss zum Laden externer Geräte (Smartphone, Tablet, MP3-Player etc. bis max. 2 A)

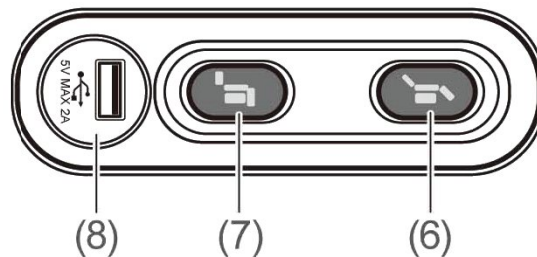

Recliner benutzen

⚠ VORSICHT

Verletzungsgefahr

- Die Fußstütze nicht zum Sitzen verwenden. Die Fußstütze darf nur mit max. 15 kg belastet werden.
- Während des Aus- und Einfahrens des Recliners nicht in sich bewegende Teile fassen. Es besteht Quetschgefahr.

ⓘ HINWEIS

Gefahr von Sachschäden!

Unsachgemäßer Umgang mit dem Recliner kann zu Schäden am Recliner führen.

- Elektrische Verstellung der Rückenlehne/Fußstütze nur max. 2 Minuten lang ununterbrochen in Betrieb lassen; danach mindestens 18 Minuten lang pausieren.

- Zum Ausfahren des Recliners drücken Sie Taste (6) und halten sie gedrückt, bis der Recliner in die gewünschte Stellung ausgefahren ist.

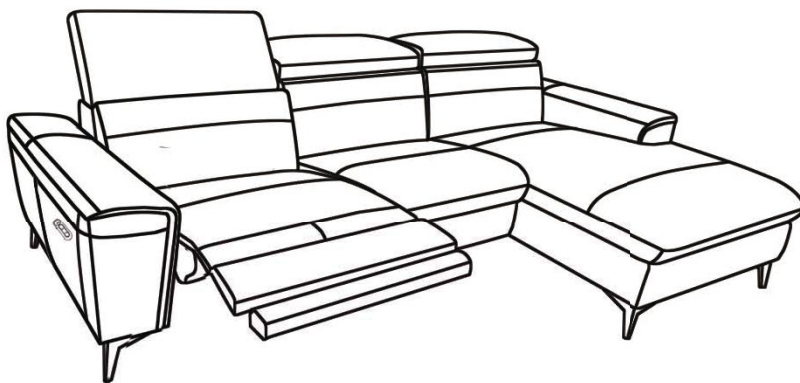

- Zum Einfahren des Recliners drücken Sie Taste (7) und halten sie gedrückt, bis der Recliner in die gewünschte Stellung eingefahren ist.

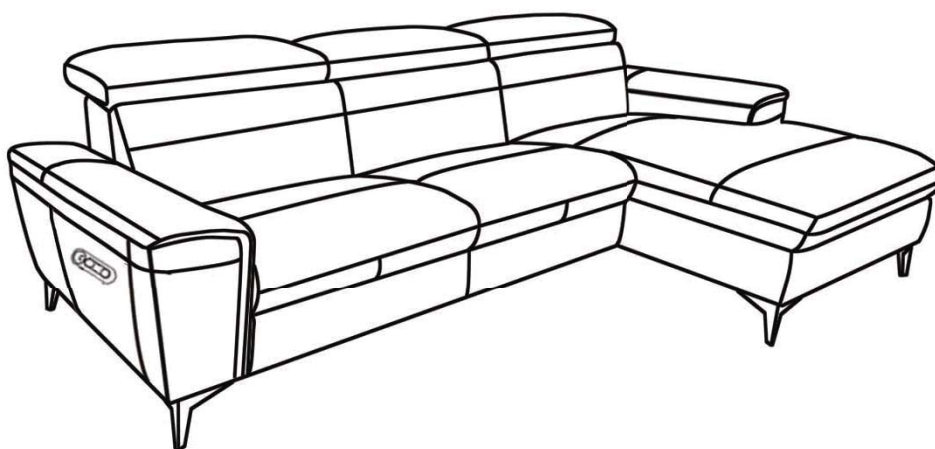

Service

Damit wir Ihnen schnell helfen können, nennen Sie uns bitte die Geräte- und Modellbezeichnung:

32113EM

Beratung, Bestellung, Ersatzteile und Reklamation

Wenden Sie sich bitte an die Produktberatung, wenn

- die Lieferung unvollständig ist,
- das Sitzmöbel Transportschäden aufweist,
- Sie Fragen zu Ihrem Sitzmöbel haben,
- Sie weiteres Zubehör bestellen möchten.

Bitte beachten Sie:

Sie sind für den einwandfreien Zustand des Sitzmöbels und die fachgerechte Benutzung im Haushalt verantwortlich. Durch Nichtbeachtung dieser Anleitung verursachte Schäden können leider nicht anerkannt werden.

Umweltschutz

Elektro-Altgeräte umweltgerecht entsorgen



Elektrogeräte enthalten Schadstoffe und wertvolle Ressourcen. Jeder Verbraucher ist deshalb gesetzlich verpflichtet, Elektro-Altgeräte an einer zugelassenen Sammel- oder Rücknahme-
■ stelle abzugeben. Dadurch werden sie einer umwelt- und ressourcenschonenden Verwertung zugeführt.

Sie können Elektro-Altgeräte kostenlos beim lokalen Wertstoff-/Recyclinghof abgeben.

Hinweis zur Abfallvermeidung

Nach den Vorschriften der Richtlinie 2008/98/EU über Abfälle und ihrer Umsetzung in den Gesetzgebungen der Mitgliedstaaten der Europäischen Union haben Maßnahmen der Abfallvermeidung grundsätzlich Vorrang vor Maßnahmen der Abfallbewirtschaftung. Als Maßnahmen der Abfallvermeidung kommen bei Elektro- und Elektronikgeräten insbesondere die Verlängerung ihrer Lebensdauer durch Reparatur defekter Geräte und die Veräußerung funktionstüchtiger gebrauchter Geräte anstelle ihrer Zuführung zur Entsorgung in Betracht. Weitere Informationen enthält das Abfallvermeidungsprogramm des Bundes unter Beteiligung der Länder.

Für weitere Informationen zu diesem Thema wenden Sie sich direkt an Ihren Händler.

Verpackungstipps



Unsere Verpackungen werden aus umweltfreundlichen, wiederverwertbaren Materialien hergestellt:

- Schutzteile aus Pappe
- Folien und Beutel aus Polyäthylen (PE) und aus erweitertem Polyäthylen (EPE)
- Spannbänder aus Polypropylen (PP).

Wenn Sie sich von der Verpackung trennen möchten, entsorgen Sie die Verpackung bitte umweltfreundlich.

Datenblatt

Modellbezeichnung:	32113EM
Inverkehrbringer:	AproductZ GmbH
Abmessungen in der hier beschriebenen Konfiguration (B × T × H):	263 x 163/156 x 77/95cm
Sitzhöhe:	46 cm
Sitzbreite:	211 cm
Sitztiefe:	58 cm
Rückenlehnenhöhe:	30–49 cm
Rückenlehnenbreite:	211 cm
Armlehnenbreite:	26 cm
Armlehnenhöhe:	56 cm
Gewicht:	ca. 116 kg
Maximale Belastung Fußstütze:	15 kg
Maximale Belastung pro Sitzeinheit:	110 kg
Versorgungsspannung:	100–240 V~, 50/60 Hz
Ausgangsspannung Netzadapter:	29 V DC
Stromaufnahme, max.:	4 A
Ladestrom USB-Anschluss, max.:	2 A
Schutzklasse:	Recliner: II Netzadapter: III

Konformitätserklärung



EG-Konformitätserklärung EU-Declaration of Conformity

Hiermit bestätigen wir, dass das nachfolgend bezeichnete Gerät den angegebenen Harmonisierungsrechtsvorschriften der Union entspricht.
We herewith confirm that the following appliance complies with the mentioned relevant Union harmonisation legislation.

Artikelbezeichnung: Polstermöbel mit elektrisch beweglichen Sitzeinheiten
Article description: Upholstered furniture with electrically adjustable sitting unit

Modellnummer: 32003EM, 32597EM, 32933EM, 33047EM, 32113EM, 32727EM, 32619EM,
Model number: 32527EM

Type: VIOLINO

Firmenanschrift: AproductZ GmbH
Company address: Werner-Otto-Str.1-7
D-22179 Hamburg

Einschlägige EG-Richtlinien / Governing EU-directives:

- | | |
|--|---|
| <input checked="" type="checkbox"/> 1. Elektromagnetische Verträglichkeit (EMV)
Electromagnetic compatibility (EMC)
2014/30/EU; Amtsblatt EU L96/79-106 (29.03.2014) | <input type="checkbox"/> 2. Niederspannungs-Richtlinie
Low-voltage directive
2014/35/EU; Amtsblatt EU L96/357-374 (29.03.2014) |
| <input type="checkbox"/> 3. Sicherheit von Spielzeug
Safety of toys
2009/48/EC; Amtsblatt EU L170/1-37 (30.06.2009) | <input type="checkbox"/> 4. Persönliche Schutzausrüstung
Personal protective equipment
Regulation (EU) 2016/425; Amtsblatt EU L81/51 (31.03.2016) |
| <input type="checkbox"/> 5. Funkanlagen
Radio Equipment
RED 2014/53/EU; Amtsblatt EU L153/62-106 (22.05.2014) | <input checked="" type="checkbox"/> 6. Ökodesign – Richtlinie
Energy – Related – Products – Directive (ErP)
2009/125/EC; Amtsblatt EU L285/10-35 (31.10.2009) |
| <input checked="" type="checkbox"/> 7. Beschränkung der Verwendung bestimmter gefährlicher Stoffe in Elektro- und Elektronikgeräten
Restriction of the use of certain hazardous substances
2011/65/EU; Amtsblatt EU L174/88-110 (01.07.2011) | <input checked="" type="checkbox"/> 8. Maschinen – Richtlinie
Machinery directive
Directive 2006/42/EC; Amtsblatt EU L157/24-86 (09.06.2006) |

Harmonisierte EN-Normen / Harmonised EN-Standards

Für den Artikel werden die folgenden einschlägigen harmonisierten Normen zugrunde gelegt:
For the article, following relevant harmonized standards is referred to:

Zu 1: EN 55014-1:2017; EN 55014-2:2015; EN 61000-3-2:2014; EN 61000-3-3:2013;
Zu 6: VO 278/2009; EN 50563:2011+A1
Zu 7: EN 50581:2012
Zu 8: EN 60335-1:2012+A11; EN 62233:2008; EN ISO 12100-1:2010; DIN EN 12520:2010

AproductZ GmbH
Werner-Otto-Str. 1-7
22179 Hamburg

Unterschrift / Signature
Stellung im Betrieb / Position

A. Rhetz
Bevollmächtigter der Geschäftsführung
Authorised person of the Executive Board of Directors

Ausstellungsdatum / Date of issue: 09.09.2019

Report No.
1801-0030601R01A

DE

EN

32113EM

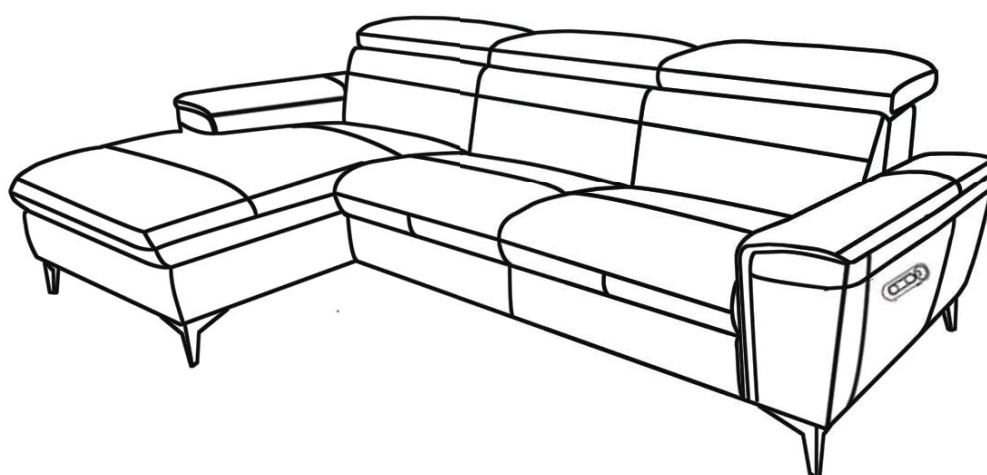
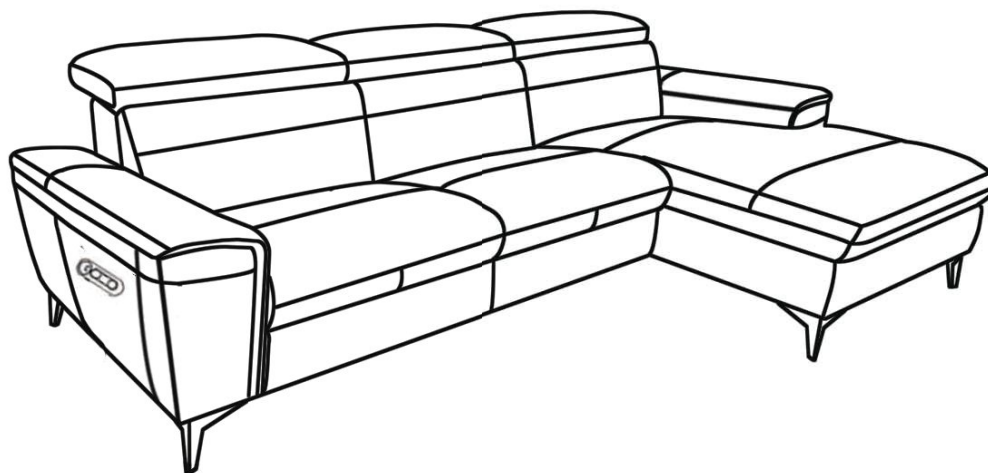

Assembly instructions and user manual

Manual/version:
32113 EN 20210226
Reproduction, even of
excerpts, is not per-
mitted!

Couch suite
with electrically adjustable seat
(recliner)

Table of contents

Delivery	EN-3
Safety	EN-4
Assembly and electrical connection	EN-9
Operation	EN-12
Service	EN-15
Environmental protection	EN-16
Datasheet.....	EN-17
Declaration of Conformity	EN-18

Delivery

Package contents

These package contents represent the left-hand facing couch suite.

- Couch suite, consisting of:
 - Ottoman
 - 3 Seater with one armrest and with power recliner
- Mains adapter
- Foot A: 5×
- Foot B: 5×
- Foot C: 2×
- Screw M8: 14×
- Washer: 14×
- Hex wrench M8: 2×
- Headrest: 2×
- Assembly instructions and user manual

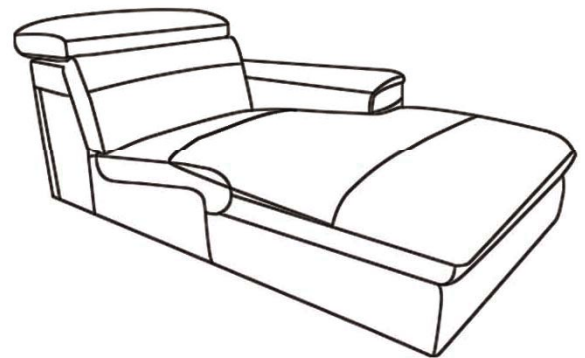
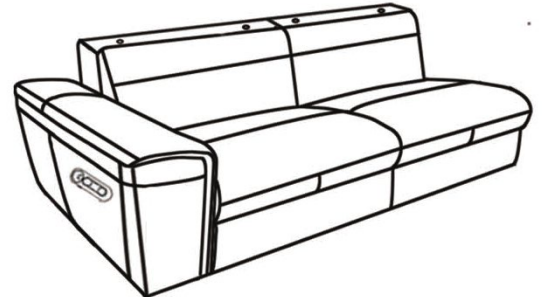

X2

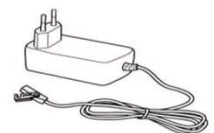

Checking the delivery

1. Check that the delivery is complete.
2. Check whether the couch suite exhibits transport damages.
3. If the delivery is incomplete or the couch suite exhibits transport damages, please contact our service (siehe Seite EN-15).



A: 5X



B: 5X



C: 2X



14



M8: X14



M8: X2

! WARNING!

Do not use the recliner if it is damaged.

Safety



Before you use the sofa, first carefully read through the safety notices, the assembly instructions, and the user manual. This is the only way you can use all the functions reliably and safely.

Also be absolutely sure to observe the national regulations in your country, which also apply in addition to the regulations described in the assembly instructions and user manual.

Keep all safety notices and instructions for future reference. Pass all safety notices and instructions on to the subsequent user of the sofa.

Proper use

The sofa is suitable for relaxed sitting in a living area. The single seater (recliner) can be adjusted electrically.

The sofa also features a USB port for charging external devices (smartphone, MP3 player, etc.). Laptops etc. cannot be charged via the USB port.

Use the sofa only as described in the assembly instructions and user manual. Any other use is deemed improper and may result in damage to property or even personal injury. The manufacturer accepts no liability for damage caused by improper use.

Explanation of terms

You can find the following signal terms in the assembly instructions and user manual.

WARNING

This signal term indicates a hazard with a medium level of risk which, if not avoided, could result in death or serious injury.

CAUTION

This signal term indicates a hazard with a low level of risk which, if not avoided, could result in minor or moderate injury.

NOTICE

This signal term warns against possible damage to property.

 This symbol refers to useful additional information.

Safety notices

In this chapter you will find general safety notices which you must always observe for your own protection and that of third parties. Please also observe the warning notices in the individual chapters on operation, cleaning, etc.

WARNING

Risk of electric shock!

Touching live parts may result in severe injury or death.

- Only connect the mains adapter if the mains voltage of the socket corresponds to the specification on the rating plate.
- The recliner may only be used with the enclosed KDDY008F mains adapter. It must be supplied with SELV (safety extra-low voltage) according to the label.
- Connection to a timer or separate remote control system for the purposes of remotely monitoring and controlling it is not permitted.
- Do not operate or continue to operate the mains adapter and recliner if it exhibits visible damages, emits smoke or smells burnt.

In these cases, immediately disconnect the mains adapter from the mains (switch off the fuse).

- Modifications of and repairs to the recliner may only be performed by authorised specialists such as our service team (see page EN-14). Own repairs to the recliner may result in damage to property and injury to persons and void liability and warranty claims. Never attempt to repair the defective recliner/mains adapter yourself.
- If not used for a prolonged period of time, in the event of an error as well as before cleaning and maintenance, pull the mains adapter out of the socket.
- The mains adapter must not come into contact with hot parts.

- Never pull the mains adapter out of the socket by the cable, always take hold of the mains adapter itself.
- Never touch the mains adapter with wet hands.
- Only use the recliner in indoor rooms.
- Do not clean the mains adapter by immersing it in water or other liquids.
- Thoroughly dry all parts after cleaning.

Risk of injury!

Handling the recliner improperly may result in injury.

- This device may be used by children ages 8 and over as well as persons with impaired physical, sensory or mental capacities or those lacking experience and knowledge if they are supervised or have been instructed in how to safely use the appliance, and have understood the risks associated with operating it. Children must not be allowed to play with the appliance.
- Children must neither play with the sofa/recliner nor use the control panel.
- Ensure that children do not place any objects into the sofa.
- Do not sit on the foot support. The foot support must not be loaded with any more than 15 kg.
- While the recliner is extending or retracting, do not reach into the moving parts. There is a risk of crushing.

Risk of suffocation!

Children can become entangled in the packaging film and suffocate.





- Do not allow children to play with the packaging film.

Risk of damage to property!

Handling the recliner improperly may result in damage to the device.

- Do not kink or clamp the connector cable. This could break the cable or cause a short circuit.
- Do not allow the electrical adjustment of the backrest/foot support to continuously operate for more than 2 minutes; then take a break of at least 18 minutes.
- The USB jack can only be used to charge external devices (smartphone, MP3 player, etc.). Laptops etc. cannot be charged via the USB port.

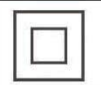
Symbol declarations

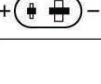
	Products marked with the CE symbol meet all applicable Community regulations for the European Economic Area.
	Only operate in indoor rooms.
	Protection class II
	Switching power supply
	Short-circuit proof safety transformer
	Polarity of the plug connection

Assembly and electrical connection

Unpacking the couch suite

WARNING

Risk of suffocation!

Children can become entangled in the packaging film and suffocate.

- Do not allow children to play with the packaging film.

NOTICE

Risk of damage!

Handling the couch suite improperly may result in damage to the couch suite.

- Do not use any pointed objects to unpack it.

1. Unpack the individual components of the couch suite.
2. Carefully remove all parts of the packaging, plastic profiles, tape and foam padding.

Assembly

These assembly instructions describe how to assemble the left-hand facing couch suite. Assembly for the right-hand facing couch suite must be mirror-inverted.

Assembling headrest

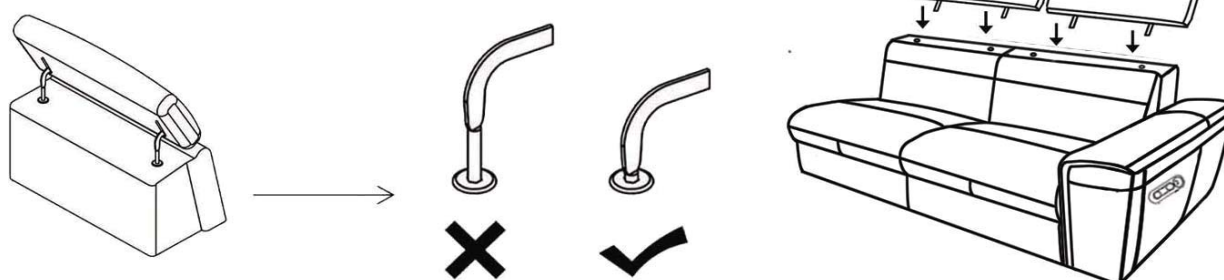

Assembling the feet

1. Tilt the sofa to the side.

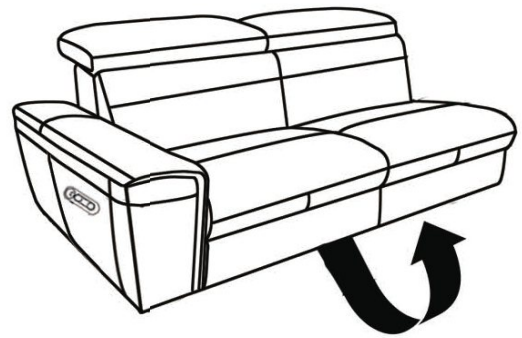

2. Take the feet A, B, Screws, Washers and hex wrench out of the compartment under the sofa.

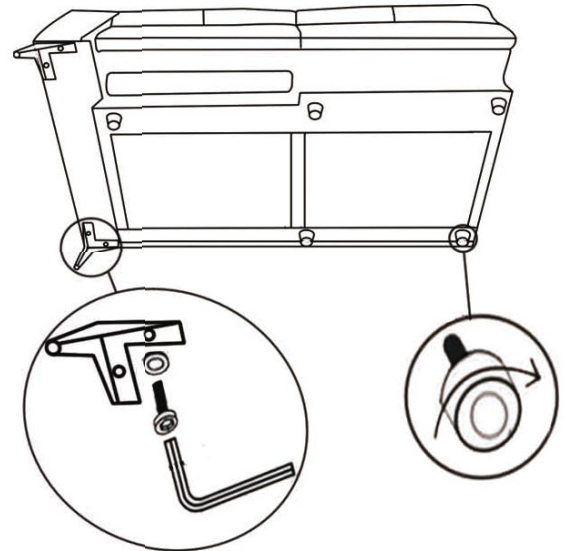

3. Assembly the feet with screws.

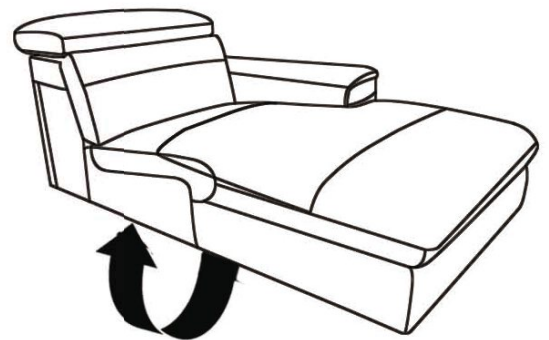

4. Tilt the Ottoman on its side.

5. Take the feet A, C, Screws, Washers and hex wrench out of the compartment under the sofa.

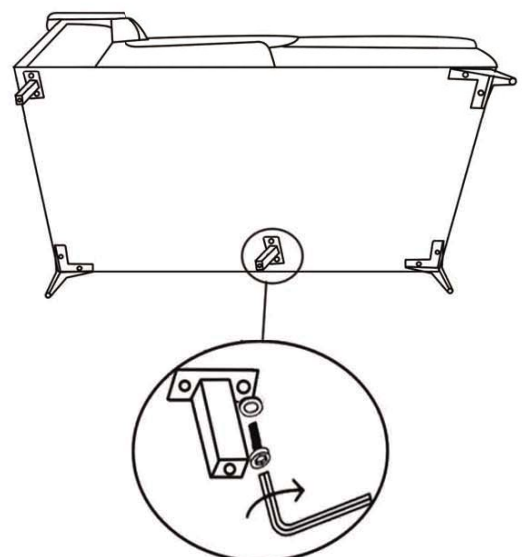

6. Assembling the feet with screws.



A	B	C
		

Assembling the couch suite

Depending on the configuration of your couch suite you have purchased, you must connect the individual components with one another.

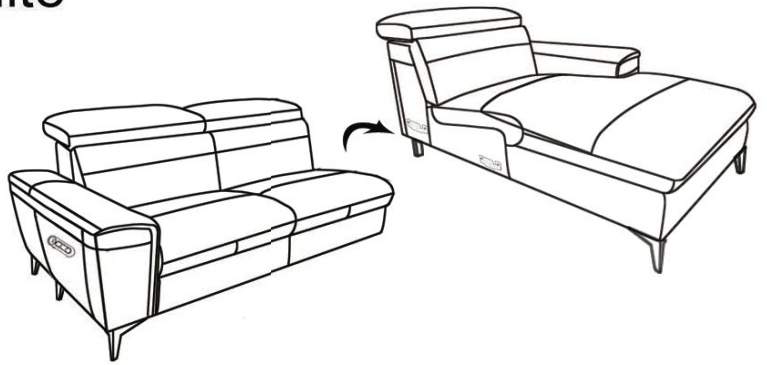

In the process, let the top fittings (1) lock into the bottom fittings (2).

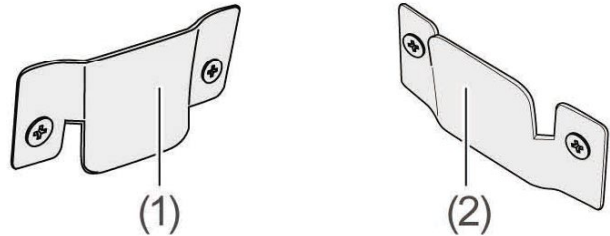

Electrical connection

The electrical connection must be established in order to use the electric adjustment function of the recliner.

1. Insert the plug (3) in the jack (4). The form of the contacts prevents any reversal of polarity.

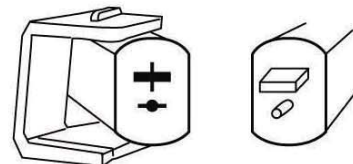
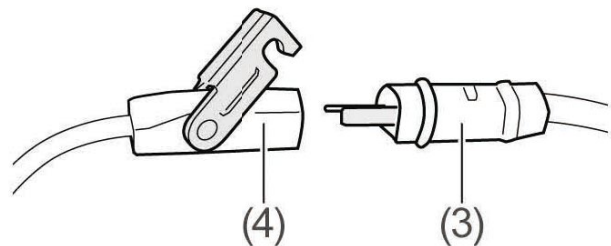

2. Fold the latch (5) down to securely lock the plug connection.
3. Insert the power adapter in an easily accessible socket.

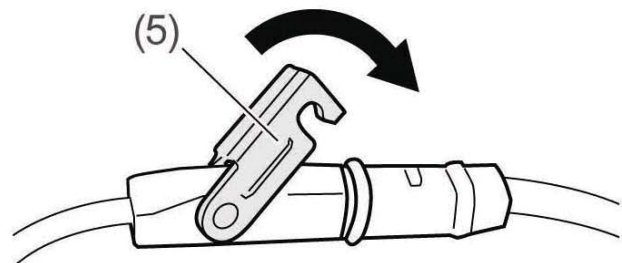

Operation

Before getting started

Read all safety notices from page 4 on.

Adjusting the headrests

Adjust the headrests to the desired incline.

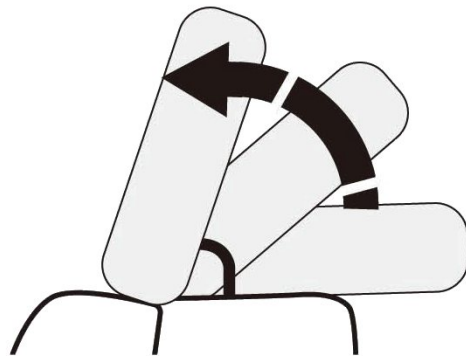

To move the headrest back to the flat position, first move it to the greatest angle possible, it will then fall back to the flat position.

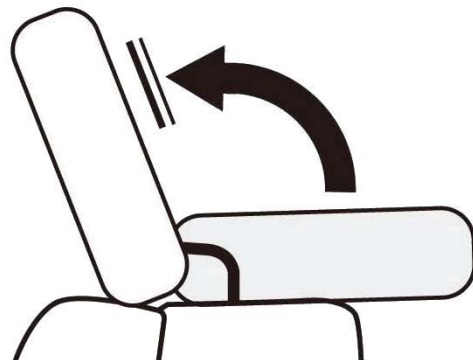

A clicking noise can be heard when adjusting the headrests. This is normal and not a sign of malfunction.

Control panel

The control panel of the sofa has the following functions:

- (6) Extend the recliner
- (7) Retract the recliner
- (8) USB port for charging external devices (smartphone, tablet, MP3 player etc. up to max. 2 A)

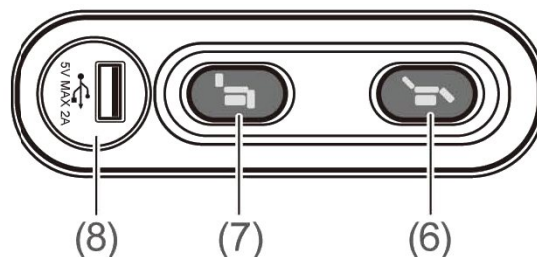

Using the recliner

CAUTION

Risk of injury

- Do not sit on the foot support. The foot support must not be loaded with any more than 15 kg.
- While the recliner is extending or retracting, do not reach into the moving parts. There is a risk of crushing.

NOTICE

Risk of damage to property!

Handling the recliner improperly may result in damage to the recliner.

- Do not allow the electrical adjustment of the backrest/foot support to continuously operate for more than 2 minutes; then take a break of at least 18 minutes.

- To extend the recliner, push the button (6) and hold it down until the recliner has extended to the desired position.

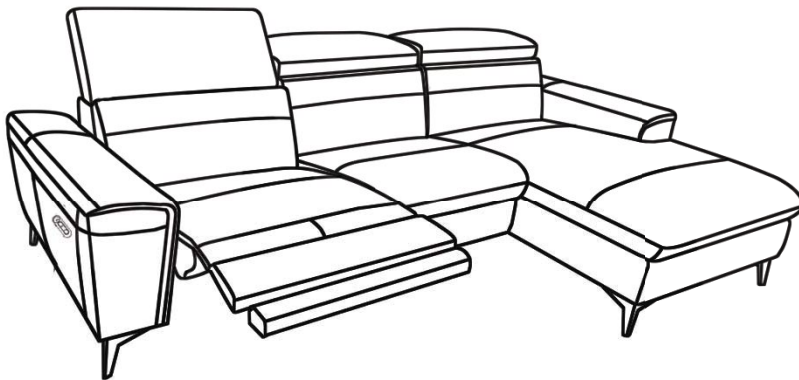

- To retract the recliner, push the button (7) and hold it down until the recliner has retracted to the desired position.

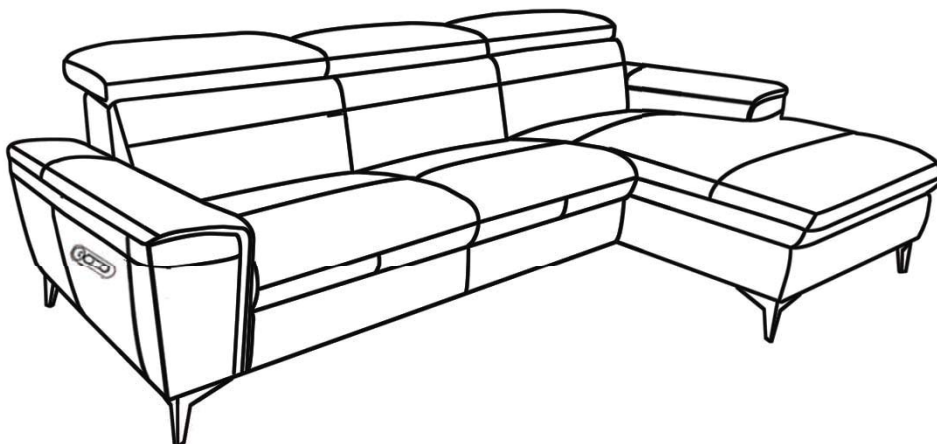

Service

In order for us to quickly help you, please provide us with the device and model designation:

32113EM

Consulting, order, spare parts and complaints

Please contact Product Consultation if

- the delivery is incomplete,
- the sofa has been damaged during transport,
- you have questions about your appliance,
- you would like to order further accessories.

Please note:

You are responsible for keeping the sofa in flawless working order and using it properly in the household. Damage resulting from non-compliance with this manual unfortunately cannot be recognised.

Environmental protection

Disposing of old electrical devices in an environmentally-friendly manner



Electrical appliances contain harmful substances as well as valuable resources.

Every consumer is therefore required by law to dispose of  old electrical devices at an authorised collection or return point. They will thus be made available for environmentally-sound, resource-saving recycling.

You can dispose of old electrical devices free of charge at your local recycling centre.

Please contact your dealer directly for more information about this topic.

Packaging tips



Our packaging is made from environmentally friendly, recyclable materials:

- Protective parts made of cardboard
- Films and bags made of polyethylene (PE) and expanded polyethylene (EPE)
- Tension bands made of polypropylene (PP).

If you would like to part with the packaging, please dispose of it in an environmentally-friendly manner.

Datasheet

Model designation:	32113EM
Distributor:	AproductZ GmbH
Dimensions in the configuration described here (W × D × H):	263 x 163/156 x 77/95cm
Seat height:	46 cm
Seat width:	211 cm
Seat depth:	58 cm
Backrest height:	30–49 cm
Backrest width:	211 cm
Armrest width:	26 cm
Armrest height:	56 cm
Weight:	ca. 116 kg
Maximum load of the foot support:	15 kg
Maximum load per seat unit:	110 kg
Supply voltage:	100–240 V~, 50/60 Hz
Output voltage of the mains adapter:	29 V DC
Power consumption, max.:	4 A
Charging current of the USB port, max.:	2 A
Protection class:	Recliner: II Netzadapter: III

Declaration of Conformity



EG-Konformitätserklärung EU-Declaration of Conformity

Hiermit bestätigen wir, dass das nachfolgend bezeichnete Gerät den angegebenen Harmonisierungsrechtsvorschriften der Union entspricht.
We herewith confirm that the following appliance complies with the mentioned relevant Union harmonisation legislation.

Artikelbezeichnung: Polstermöbel mit elektrisch beweglichen Sitzeinheiten
Article description: Upholstered furniture with electrically adjustable sitting unit

Modellnummer: 32003EM, 32597EM, 32933EM, 33047EM, 32113EM, 32727EM, 32619EM,
Model number: 32527EM

Type: VIOLINO

Firmenanschrift: AproductZ GmbH
Company address: Werner-Otto-Str.1-7
D-22179 Hamburg

Einschlägige EG-Richtlinien / Governing EU-directives:

- | | |
|--|---|
| <input checked="" type="checkbox"/> 1. Elektromagnetische Verträglichkeit (EMV)
Electromagnetic compatibility (EMC)
2014/30/EU; Amtsblatt EU L96/79-106 (29.03.2014) | <input type="checkbox"/> 2. Niederspannungs-Richtlinie
Low-voltage directive
2014/35/EU; Amtsblatt EU L96/357-374 (29.03.2014) |
| <input type="checkbox"/> 3. Sicherheit von Spielzeug
Safety of toys
2009/48/EC; Amtsblatt EU L170/1-37 (30.06.2009) | <input type="checkbox"/> 4. Persönliche Schutzausrüstung
Personal protective equipment
Regulation (EU) 2016/425; Amtsblatt EU L81/51 (31.03.2016) |
| <input type="checkbox"/> 5. Funkanlagen
Radio Equipment
RED 2014/53/EU; Amtsblatt EU L153/62-106 (22.05.2014) | <input checked="" type="checkbox"/> 6. Ökodesign – Richtlinie
Energy – Related – Products – Directive (ErP)
2009/125/EC; Amtsblatt EU L285/10-35 (31.10.2009) |
| <input checked="" type="checkbox"/> 7. Beschränkung der Verwendung bestimmter gefährlicher Stoffe in Elektro- und Elektronikgeräten
Restriction of the use of certain hazardous substances
2011/65/EU; Amtsblatt EU L174/88-110 (01.07.2011) | <input checked="" type="checkbox"/> 8. Maschinen – Richtlinie
Machinery directive
Directive 2006/42/EC; Amtsblatt EU L157/24-86 (09.06.2006) |

Harmonisierte EN-Normen / Harmonised EN-Standards

Für den Artikel werden die folgenden einschlägigen harmonisierten Normen zugrunde gelegt:
For the article, following relevant harmonized standards is referred to:

Zu 1: EN 55014-1:2017; EN 55014-2:2015; EN 61000-3-2:2014; EN 61000-3-3:2013;
Zu 6: VO 278/2009; EN 50563:2011+A1
Zu 7: EN 50581:2012
Zu 8: EN 60335-1:2012+A11; EN 62233:2008; EN ISO 12100-1:2010; DIN EN 12520:2010

AproductZ GmbH
Werner-Otto-Str. 1-7
22179 Hamburg

Unterschrift / Signature
Stellung im Betrieb / Position

Bevollmächtigter der Geschäftsführung
Authorised person of the Executive Board of Directors

Ausstellungsdatum / Date of issue: 09.09.2019

Report No.
1801-0030601R01A