

HF_ES_A

1a):

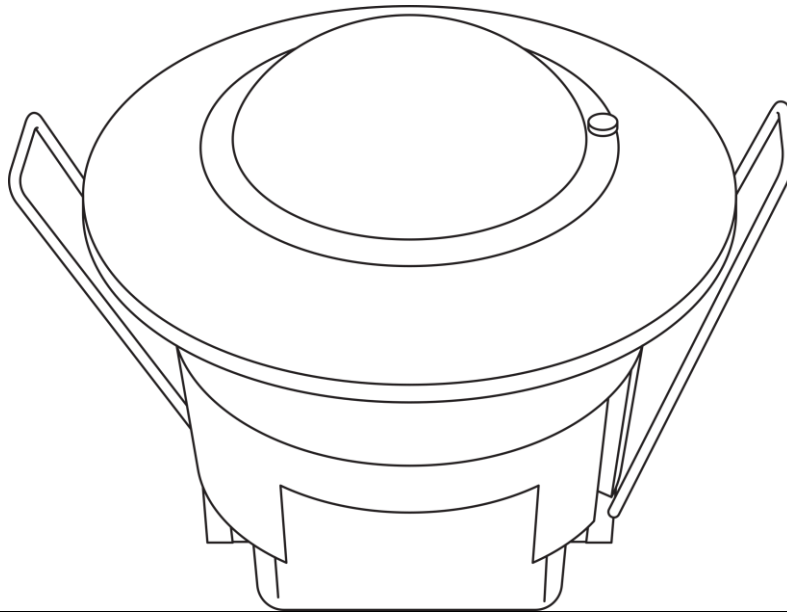

1b):

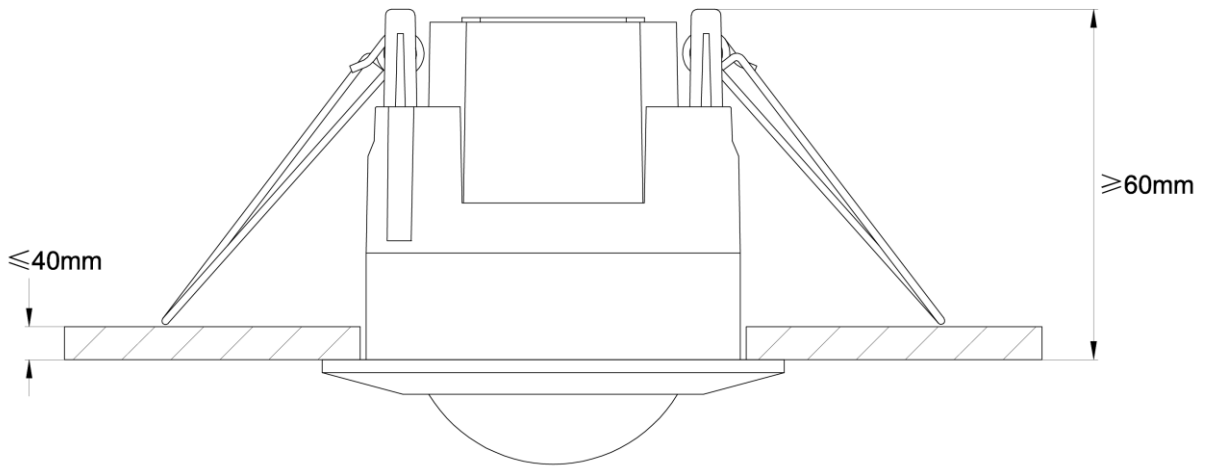

2:

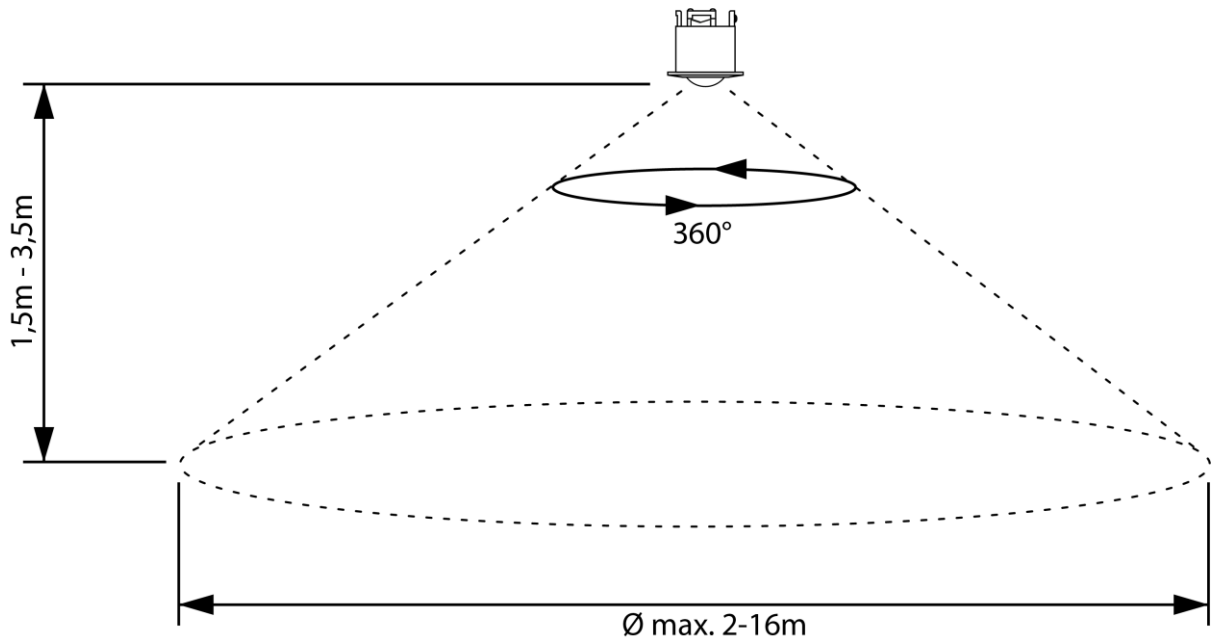

3:

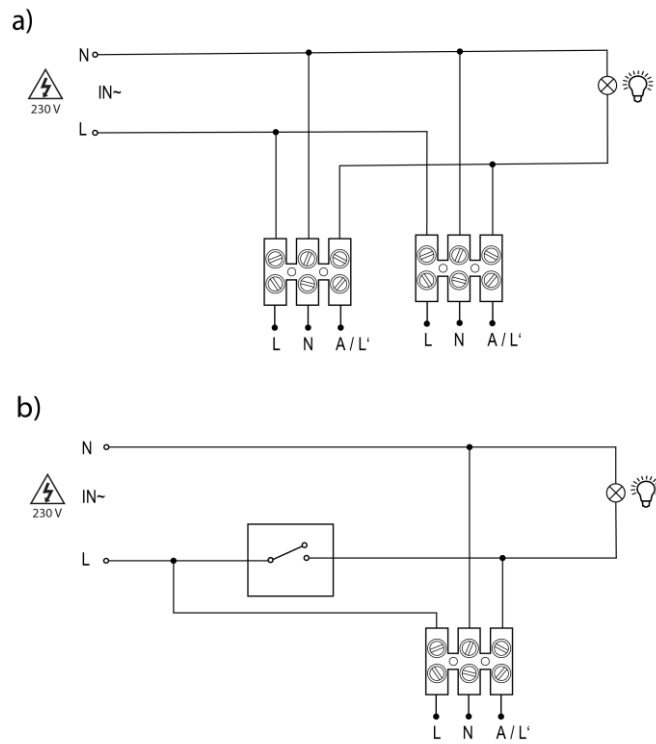

4:

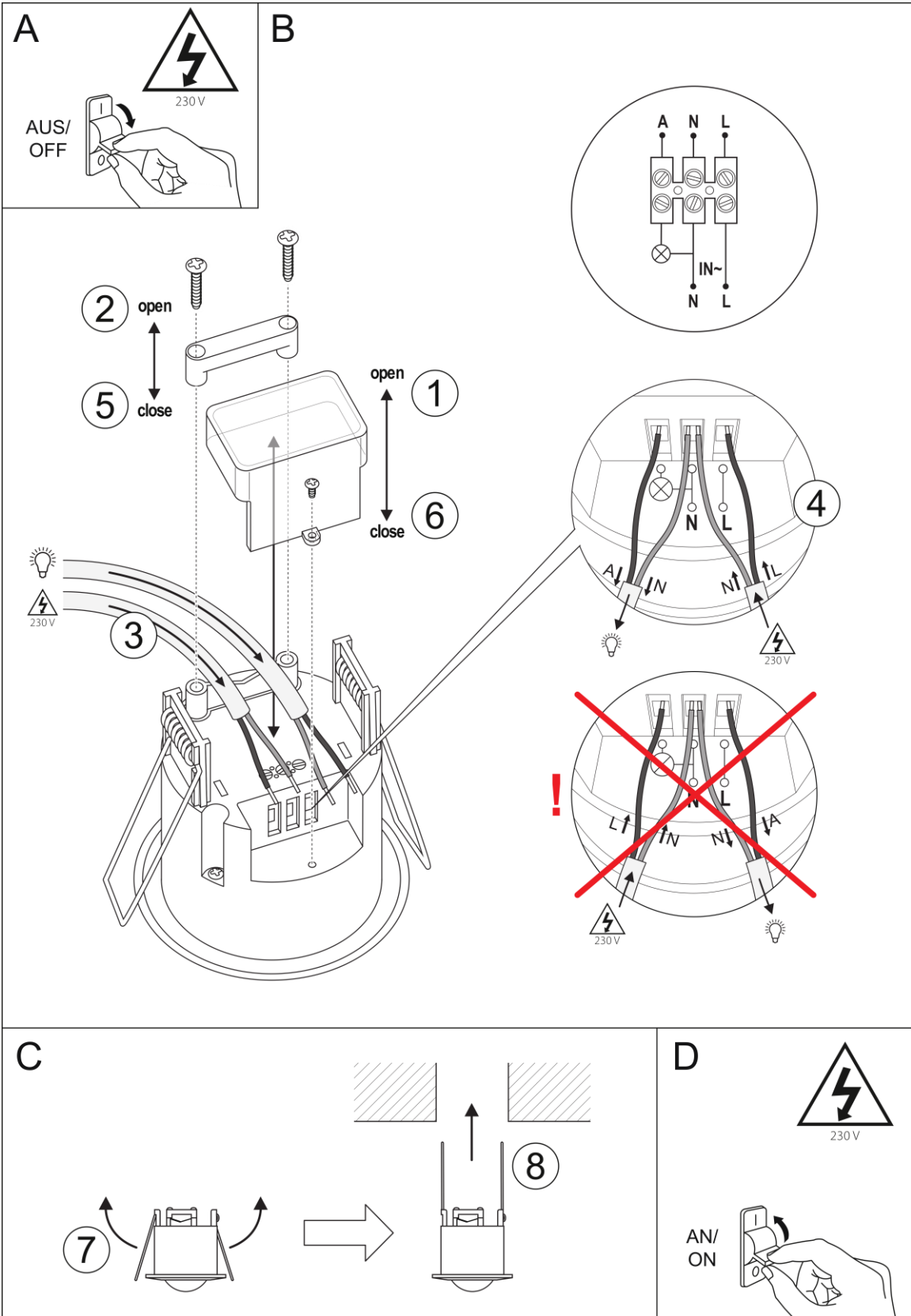

DE

Bedienungsanleitung

Vielen Dank, dass Sie sich für ein Produkt der Marke SEBSON entschieden haben. Vor der Inbetriebnahme lesen Sie sich die Anleitung gründlich durch und bewahren Sie diese zum Nachschlagen auf! Ein langer und störungsfreier Betrieb kann nur gewährleistet werden, wenn die Installation und die Inbetriebnahme sachgerecht erfolgt ist. Vor der Inbetriebnahme des Produkts, prüfen Sie es auf äußerliche Schäden! Bei sichtbaren äußerlichen Beschädigungen wird von der Inbetriebnahme dringend abgeraten! Entfernen Sie vor der Inbetriebnahme sämtliche Verpackungsmaterialien und prüfen Sie den Inhalt auf Vollständigkeit!

Bestimmungsgemäßer Verwendungszweck:

Dieser aktive Bewegungsmelder erzeugt hochfrequente elektromagnetische Wellen (5,8 GHz) und empfängt deren Echo nach Auftreffen auf sich bewegende Objekte, unabhängig von deren Temperaturen. Daraufhin wird dieses Signal an eine beispielsweise angeschlossene Leuchte gesendet, die sich daraufhin einschaltet.

Lieferumfang:

- 1 Bewegungsmelder



Allgemeine Sicherheitshinweise:

Gefahr: Lassen Sie die Installation dieses Produkts von einem Fachmann nach den jeweils geltenden Elektro- und Installationsvorschriften durchführen!

Gefahr: Bei Beschädigung oder Kontakt mit Nässe der stromführenden Leitungen, schalten Sie das Produkt umgehend spannungsfrei und stellen Sie sicher, dass ein Wiedereinschalten nicht mehr möglich ist!

Achtung Erstickungsgefahr: Halten Sie dieses Produkt von Kindern und Tieren fern! Der Inhalt der Verpackung enthält Kleinteile, die verschluckt werden können!

Vorsicht: Vermeiden Sie eine Überlastung des Geräts. Beachten Sie die maximale Leistungsaufnahme in den technischen Daten! Durch eine Überlastung kann das Gerät und der angeschlossene Verbraucher beschädigt werden. Außerdem kann die Überlastung einen Kurzschluss verursachen!

- Der Umbau dieses Produkts ist nicht erlaubt! Durch einen Umbau ist die einwandfreie sowie gefahrlose Funktion des Geräts nicht mehr gewährleistet! Außerdem erlischt dadurch der Gewährleistungsanspruch!
- Bei unsachgemäßem Gebrauch dieses Produkts, durch die Verletzungen oder Schäden hervorgerufen werden, übernimmt der Hersteller keine Verantwortung!
- Eine andere Verwendung als beschrieben kann zur Beschädigung des Produkts führen. Damit sind Gefahren, wie z.B. elektrischer Schlag, Kurzschluss, Brand, etc. verbunden.
- Änderungen am Produkt, der Verpackung oder der Bedienungsanleitung sowie Druckfehlern behalten wir uns vor.
- Verwenden Sie dieses Produkt nur im Innenbereich! Für den Außenbereich ist dieses Produkt nicht geeignet!
- Schützen Sie das Produkt vor äußeren Beschädigungen, starker Verschmutzung, Feuchtigkeit und starker Erwärmung!
- Damit der Gewährleistungsanspruch nicht erlischt, verwenden Sie nur die mitgelieferten Einzelteile. Reparaturen dürfen nur von einem Fachmann durchgeführt werden und nur unter Verwendung von Originalersatzteilen!
- In gewerblichen Einrichtungen sind die Unfallverhütungsvorschriften des Verbandes der gewerblichen Berufsgenossenschaften für elektrische Anlagen und Betriebsmittel zu beachten.

Funktion des Bewegungsmelders:

Bei diesem Produkt handelt es sich um einen aktiven Bewegungsmelder. Dieser erzeugt hochfrequente elektromagnetische Wellen (5,8GHz) und empfängt anschließend deren Echo. Damit reagiert der Bewegungsmelder, unabhängig von der Temperatur, auf Veränderungen, der von Gegenständen zurückreflektierten Wellen. Dadurch können kleinste Bewegungen wahrgenommen werden, die im Erfassungsbereich des Produkts geschehen. Der integrierte Microprozessor löst beinahe verzögerungsfrei den Befehl „Licht einschalten“ aus. Dadurch wird die Wahrnehmung von Bewegungen durch Türen, Glasscheiben oder dünnen Wänden ermöglicht. **Hinweis:** Die von dem Sensor ausgehende Strahlung weist eine Leistung von etwa 0,2mW auf. Damit beträgt die Leistung der Strahlung ungefähr 1/ 5.000stel im Vergleich zu einem Mobiltelefon. Das Produkt kann somit unbedenklich verwendet werden.

Hinweise zur Montage (Abb.4):

Gefahr: Stellen Sie sicher, dass vor der Installation der Stromkreis unterbrochen ist! Für die Installation sind Arbeiten an der Netzspannung erforderlich. Entfernen Sie die zugehörige Sicherung oder schalten Sie die Schaltersicherung aus. Überprüfen Sie mit Hilfe eines Spannungsprüfers, ob die Leitung spannungsfrei ist! Der Stromkreis darf während der Installation nicht geschlossen werden! Hier besteht Lebensgefahr!

Gefahr: Lassen Sie die Installation dieses Produkts von einem Fachmann nach den jeweils geltenden Elektro- und Installationsvorschriften durchführen!

Achtung: Stellen Sie vor dem Bohren der Befestigungslöcher sicher, dass sich an der Bohrstelle keine Gas-, Strom- oder Wasserleitungen befinden, die dadurch beschädigt werden könnten!

- Beachten Sie vor der Montage dieses Produkts unbedingt die Sicherheitshinweise und technischen Angaben!
- **Hinweis zur Installation:**
L: stromführende Leitung (schwarz oder braun)
N: Neutraleiter (blau oder grau)
- Dieses Gerät ist nur zur Deckenmontage geeignet!
- Montieren Sie das Gerät bei Montage an der Decke mindestens 1m von der Wand entfernt. Bei einer sehr dünnen Wand, wird ein größerer Abstand empfohlen. Der Sensor könnte auch Bewegungen hinter dieser Wand erfassen.
- Beachten Sie bei Inbetriebnahme von mehreren Bewegungsmeldern einen Mindestabstand von 2 Metern.
- Für eine optimale Reichweite wählen Sie die in den „technischen Daten“ empfohlene Montagehöhe.
- 2 Geräte in einer Parallelschaltung (**siehe Abb.3a**)
- Dauerhafte Einschaltung eines angeschlossenen Geräts mit einem zusätzlichen, parallelgeschalteten Schalter (**siehe Abb.3b**).

Folgende Umgebungen oder Untergründe sind nicht zur Montage geeignet, da sie die Funktion des Bewegungsmelders beeinträchtigen können:

- Flächen aus Metall beispielsweise Metalltürrahmen oder metallbeschichtete Wände
- In Mauerwerk enthaltenes Metall z.B. Stahlträger
- In unmittelbarer Umgebung von elektronischen Geräten wie z.B. Computern, Monitoren etc.
- Wasserableitungs- bzw. zuleitungsrohre können bei Durchfluss von Wasser ein Signal auslösen

Erfassungsreichweite (Abb.2):

Die Erfassungsreichweite des Bewegungsmelders beträgt ca.2-16m und 360° (auf freier Fläche) bei einer Montagehöhe von 1,5-3,5m an der Decke. In geschlossenen Räumen kann die Erfassungsreichweite, je nach Raumaufteilung, geringer sein.

Anschluss des Schutzleiters (PE):

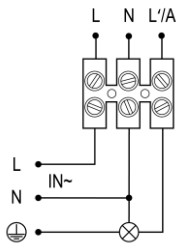

Bei Anschluss einer Lampe mit Schutzleiterkontakt und Verzicht auf das Setzen einer Abzweigdose, ist der Schutzleiter mit Hilfe einer zusätzlichen Klemme im Gehäuse des Bewegungsmelders von der Zuleitung zur Lampe zu brücken.

Einschaltempfindlichkeit (bzgl. der Umgebungshelligkeit):



Mit Hilfe dieses Einstellreglers lässt sich die Einschaltempfindlichkeit dieses Geräts in Abhängigkeit zur Umgebungshelligkeit (im Bereich zwischen 3 und 2.000LUX) regulieren.

Zeiteinstellung (Ausschaltverzögerung):

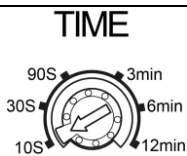

Die Dauer der Betriebszeit kann stufenweise von ca. 10s bis 12min eingestellt werden. Die Zeituhr wird erneut gestartet wenn vor Ablauf der eingestellten Zeit eine Bewegung vom Sensor erfasst wird.

Reichweiteneinstellung :

SENS



Mit diesem Einstellregler lässt sich die Erfassungsreichweite von ca. 2m bis 16m einstellen.

Funktionstest:

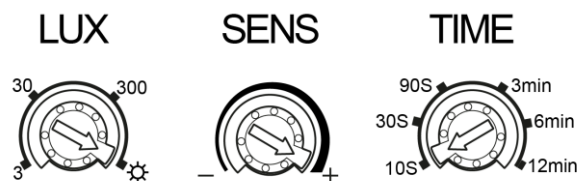

Zur Einstellung des Erfassungsbereichs und für den Funktionstest bei Tageslicht, drehen Sie die Regler auf die abgebildeten Positionen. Nach einer Aufwärmphase von ca. 30s wird der Bewegungsmelder aktiviert. Wenn keine weitere Bewegung im Erfassungsraum des Sensors erfolgt, schaltet sich der Sensor aus.

Montageempfehlung (Abb.1b):

| | |
|--|----------|
| Durchmesser des Einbaulochs: | Ø63-66mm |
| Maximale Dicke der Befestigungsfläche: | ≤40mm |
| Einbautiefe: | ≥60mm |

| | |
|--|--|
| Technische Daten: | |
| Betriebsspannung: | 220 -240V AC 50/60Hz |
| Maximale Leistungsaufnahme: | Max. 1.200W Max. 300W  |
| Schutzart: | IP20 |
| Schutzklasse: | II |
| Frequenz: | 5,8GHz CW |
| Übertragungsleistung: | <0,2mW |
| Bewegungserfassungsgeschwindigkeit: | 0,6-1,5m/s |
| Umgebungstemperatur: | -20° - +40°C |
| Luftfeuchtigkeit: | <93% |

| | |
|--|--------------------------------------|
| Einstellmöglichkeiten: | |
| Erfassungsreichweite: | 2-16m/ 360° |
| Umgebungshelligkeit: | <3-2.000LUX |
| Zeiteinstellung (Ausschaltverzögerung): | Min. 10s +/- 3s - Max. 12min +/-1min |

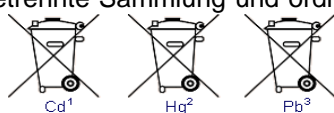
| |
|--|
| Informationen für private Haushalte (ElektroG): |
| <p>Das Elektro- und Elektronikgerätegesetz (ElektroG) enthält eine Vielzahl von Anforderungen an den Umgang mit Elektro- und Elektronikgeräten. Die wichtigsten sind hier zusammengestellt.</p> <p>1. Getrennte Erfassung von Altgeräten Alte ausgediente bzw. defekte Elektro- und Elektronikgeräte werden als Altgeräte bezeichnet. Diese Geräte dürfen nicht im normalen Hausmüll bzw. zusammen mit dem Restmüll entsorgt werden. Die Geräte sollten in spezielle Sammel- und Rückgabesysteme überführt werden.</p> <p>2. Batterien und Akkus sowie Leuchtmittel Besitzer von Altgeräten haben Altbatterien und Altakkumulatoren, die nicht vom Altgerät umschlossen sind, sowie Leuchtmittel, die zerstörungsfrei aus dem Altgerät entnommen werden können, im Regelfall vor der Abgabe an einer Erfassungsstelle vom Altgerät zu trennen. Dies gilt nicht, soweit Altgeräte einer Vorbereitung zur Wiederverwendung unter Beteiligung eines öffentlich-rechtlichen Entsorgungsträgers zugeführt werden. Batterien oder Akkus die Schadstoffe enthalten, sind mit dem Symbol einer durchgekreuzten Mülltonne gekennzeichnet und dürfen nicht in den Hausmüll gegeben werden. Unter dem Mülltonnen-Symbol befindet sich die chemische Bezeichnung des Schadstoffes - im Beispiel unten "Cd" für Cadmium. "Pb" steht für Blei, "Hg" für Quecksilber: Bei unsachgemäßer Entsorgung können die in den Batterien enthaltenen Stoffe Gefahren für Gesundheit und Umwelt verursachen. Die Gefahren werden durch die getrennte Sammlung und ordnungsgemäße Entsorgung gebrauchter Batterien abgewendet.</p> <div style="text-align: center;">  </div> <p>3. Möglichkeiten der Rückgabe von Altgeräten Besitzer von Altgeräten aus privaten Haushalten können diese bei den Sammelstellen der öffentlich-rechtlichen Entsorgungsträger oder bei den von Herstellern oder Vertreibern im Sinne des ElektroG eingerichteten Rücknahmestellen unentgeltlich abgeben.</p> <p>Nach ElektroG sind wir kein rücknahmepflichtiger Vertreter und können demnach keine unentgeltliche Rückgabe/Abholung ihres Altgerätes anbieten. Weitere Informationen dazu finden sie auf unserer Webseite: https://www.sebson.de/shop/verbraucher/</p> <p>4. Datenschutz-Hinweis</p> |

Altgeräte enthalten häufig sensible personenbezogene Daten. Dies gilt insbesondere für Geräte der Informations- und Telekommunikationstechnik wie Computer und Smartphones. Bitte beachten Sie in Ihrem eigenen Interesse, dass für die Löschung der Daten auf den zu entsorgenden Altgeräten jeder Endnutzer selbst verantwortlich ist.

5. Bedeutung des Symbols „durchgestrichene Mülltonne“



Das auf Elektro- und Elektronikgeräten regelmäßig abgebildete Symbol einer durchgestrichenen Mülltonne weist darauf hin, dass das jeweilige Gerät am Ende seiner Lebensdauer getrennt vom unsortierten Siedlungsabfall zu erfassen ist.

Reinigung:

Gefahr: Vor der Reinigung des Produkts unterbrechen Sie den Stromkreis indem Sie den Sicherungsautomaten ausschalten bzw. die Sicherung herausdrehen. Verwenden Sie zur Reinigung ein leicht angefeuchtetes Tuch. Um das Produkt nicht zu beschädigen, vermeiden Sie unbedingt, dass Wasser in das Gehäuse eindringt! Reinigen Sie das Gerät niemals unter fließendem Wasser! Verwenden Sie zur Reinigung keine lösungsmittelhaltigen Reinigungsmittel.

Adresse:

SEBSON
 Sebastian Sonntag
 Walter-Behrendtstr.10
 44329 Dortmund
 Germany
 Mail: support@sebson.de
 UST-IDNr.:DE246981805
 WEEE-Reg.-Nr.: DE 78960174
 Batterien Reg. Nr.: DE 11339413
 Verpackung Reg. Nr.: DE 4848624667044



Manual

Thank you for choosing a product of SEBSON. Please read the instructions carefully and keep them for looking up before start-up this product. A long and failure-free operation can only be guaranteed if the installation and start-up is done properly. Before starting up this product, please check for external damage. In case of visible external damage we immediately dis-advise the start-up of this product! Please remove all packaging material of this product before the first start-up an and check the content for completeness!

Intended use:

This active motion detector generates high-frequency electromagnetic waves (5.8 GHz) and receives their echo after hitting moving objects, regardless of their temperature. This signal is then sent to a connected light, for example, which then switches itself on.

Scope of delivery:

- 1 motion detector



General safety information:

Danger: The installation of this product may be done only by a qualified person according the valid regulations for electrical installation!

Danger: If the power cables are damaged or come into contact with wetness, immediately disconnect the product from the power supply and ensure that it cannot be switched on again!

Danger of suffocation: Please keep this product away from children and animals. The packaging contains small parts that can be swallowed!

Caution: Avoid overloading the device, an overload can damage the device or cause a short circuit! Therefore, please note the maximum power consumption in the technical data!

- The remodeling of this product is not allowed! The proper and safe functioning of the device can no longer be guaranteed if it is modified! In addition, this will invalidate the warranty claim!
- The manufacture does not accept any responsibility for injuries or damage resulting from improper use of this product!
- Any other use than the description may result in damage to the product. So the dangers are such as electric shock, short circuit, fire etc.
- We reserve the right to make changes to the product, the packaging or the operating instructions as well as printing errors.
- This product is only suited for indoor-use and not for outdoor-use!
- Protect the product from external damage, heavy dirt, moisture and excessive heat!
- In order that the warranty claim does not expire please use only the supplied items. Repairs may only be done by an expert and only by using original spare parts!
- In commercial institutions, the accident prevention regulations of the professional trade association for electrical equipment and facilities must be adhered to.

Instruction for installation (Fig 4):

Danger: Before installing please make sure that the circuit is interrupted! For installation, the work on the mains voltage is required. Please remove the associated mains fuse or deactivate the switch fuse! Check by using a voltage tester if the line is de-energized. Make sure that the current circuit will not closed during the installation!

Danger: The installation of this product may be done only by a qualified person according the valid regulations for electrical installation!

Attention: Before drilling the mounting holes, make sure that there are no gas, electricity or water pipes at the drilling location that could be damaged by this!

- Please observe the safety instructions and technical data before installing this product!
- **Note on installation:**
 - L: Live wire (black or brown)
 - N: Neutral conductor (blue or grey)
- This device is only suitable for ceiling mounting!
- When mounting the unit on the ceiling, mount it at least 1m away from the wall. If the wall is very thin, a greater distance is recommended. The sensor could also detect movements behind this wall.
- Observe a minimum distance of 2 meters when commissioning several motion detectors.
- For optimum range, select the mounting height recommended in the "Technical Data".

- 2 units in a parallel connection (*see Fig.3a*)
- Permanent switch-on of a connected unit with an additional switch connected in parallel (*see Fig.3b*).

The following environments or surfaces are not suitable for mounting, as they can impair the function of the motion sensor:

- Metal surfaces, for example metal door frames or metal-coated walls
- Metal contained in masonry e.g. steel girders
- In the immediate vicinity of electronic devices such as computers, monitors etc
- Water drainage or supply pipes can trigger a signal when water flows

Function of the motion sensor:

This product is an active motion detector. It generates high-frequency electromagnetic waves (5.8GHz) and then receives their echo. The motion detector thus reacts to changes in the waves reflected back from objects,

regardless of temperature. As a result, the smallest movements that occur in the detection range of the product can be detected. The integrated microprocessor triggers the command "Switch on light" almost without delay. This enables the perception of movements through doors, glass panes or thin walls. **Note:** The radiation emitted by the sensor has a power of about 0.2mW. Thus the power of the radiation is about 1/ 5,000th of that of a mobile phone. The product can therefore be used without any risk.

Detection area (Fig 2):

The detection range of the motion detector is approx. 2-16m and 360° (free area) at a mounting height of 1,5-3,5m at the ceiling. In closed rooms the detection distance can be lower, according to room layout.

Connection of the protective conductor (PE):

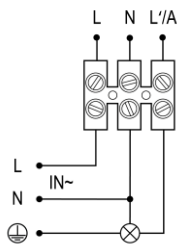

When connecting a lamp with protective conductor contact, the protective conductor must be bypassed from the supply line to the lamp with the aid of an additional terminal in the in-wall socket.

Sensitivity when switching (with regard to the ambient brightness):



This setting control can be used to regulate the switch-on sensitivity of this unit depending on the ambient brightness (between 3 and 2.000LUX).

Time setting (switching off delay):

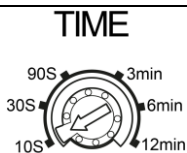

The duration of the operating time can be set continuously from approx. 10s to 12min. The timer is restarted if a movement from the sensor is detected before the set time has elapsed.

Reach Setting:

SENS



With this setting controller, the detection range of approx. 2m to 16m can be set. Turning the adjuster to the left will extend the range.

Function test:

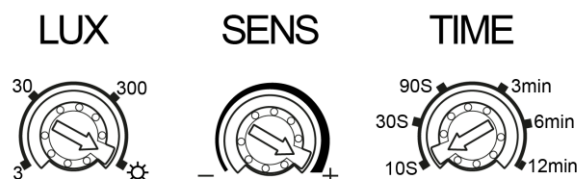

To set the detection range and the daylight test, turn the knobs to the positions shown. The motion detector is activated after a warm-up phase of approx. 30s. If no further movement takes place in the sensing area of the sensor, the sensor switches off.

Installation recommendation (Fig 1b):

| | |
|--|-----------|
| Mounting hole: | Ø 63-66mm |
| Maximum thickness of mounting surface: | ≤40mm |
| Mounting depth: | ≥60mm |

Technical Data:

| | |
|----------------------------|--|
| Operating voltage: | 220 -240V AC 50/60Hz |
| Maximum power consumption: | Max. 1.200W Max. 300W  |
| Electrical protection: | IP20 |
| Protection class: | II |
| Frequency: | 5,8GHz CW |
| Transmission power: | <0,2mW |
| Detection moving speed: | 0,6-1,5m/s |
| Ambient temperature: | -20° - +40°C |
| Humidity: | <93% |

Possibilities of adjustments:

| | |
|---|--------------------------------------|
| Detection area: | 2-16m/ 360° |
| Sensitivity when switching (with regard to the ambient brightness): | <3-2.000LUX |
| Time setting (switching off delay): | Min. 10s +/- 3s - Max. 12min +/-1min |

Information for private households (WEEE):

The Electrical and Electronic Equipment Act (WEEE) contains a large number of requirements for the handling of electrical and electronic equipment. The most important ones are summarised here.

1. Separate collection of waste equipment

Old, worn-out or defective electrical and electronic equipment is referred to as waste equipment. These devices must not be disposed of in the normal household waste or together with the residual waste. The devices should be transferred to special collection and return systems.

2. Batteries and rechargeable batteries as well as illuminants

As a rule, owners of WEEE shall separate spent batteries and accumulators that are not enclosed in the WEEE, as well as light sources that can be removed from the WEEE without causing damage, from the WEEE before handing it over to a collection point. This does not apply if WEEE is prepared for reuse with the participation of a public waste management authority.

Batteries or rechargeable batteries that contain harmful substances are marked with the symbol of a crossed-out dustbin and must not be disposed of in household waste. Below the dustbin symbol is the chemical name of the pollutant - in the example below "Cd" for cadmium. "Pb" stands for lead, "Hg" for mercury:

If disposed of improperly, the substances contained in the batteries may cause hazards to health and the environment. The hazards are averted by the separate collection and proper disposal of used batteries.



3. Options for returning old appliances

Owners of WEEE from private households can hand it in free of charge at the collection points of the public waste management authorities or at the take-back points set up by manufacturers or distributors.

4. Data privacy notice

Old devices often contain sensitive personal data. This applies in particular to information and telecommunications technology devices such as computers and smartphones. In your own interest, please note that each end user is responsible for deleting the data on the end-of-life devices to be disposed of.

5. Meaning of the "crossed-out dustbin" symbol



The symbol of a crossed-out dustbin regularly displayed on electrical and electronic equipment indicates that the respective device must be collected separately from unsorted municipal waste at the end of its service life.

Cleaning:

Danger: Before start cleaning the product interrupt the current circuit by switching off the circuit breaker or unscrew the fuse! Use a slightly moistened cloth for cleaning. In order not to damage the product, it is essential to avoid water penetrating into the housing! Never clean the device under running water! Do not use solvent-containing cleaner for cleaning.

Address:

SEBSON
Sebastian Sonntag
Walter-Behrendtstr.10
44329 Dortmund
Germany
support@sebson.de
VAT-Nr.: GB179436663
WEEE-Reg.-ID.: 500617

(FR)

Mode d'emploi

Merci d'avoir fait l'acquisition d'un produit de la marque SEBSON. Avant la mise en service, lisez attentivement ce mode d'emploi et conservez-le pour toute consultation ultérieure ! Un fonctionnement de longue durée et sans défaillance ne peut être assuré que si l'installation et la mise en service sont effectuées en bonne et due forme. Contrôlez la présence de dommages extérieurs sur le produit avant sa mise en service ! En cas de dommages extérieurs visibles, la mise en service est fortement déconseillée ! Avant la mise en service, retirez tous les matériaux d'emballage et contrôlez le contenu quant à son intégralité !

Objectif d'utilisation conforme :

Ce détecteur de mouvements actif produit des ondes électromagnétiques à haute fréquence (5,8 GHz) et reçoit leur écho après qu'elles aient été réfléchies par des objets en mouvement, indépendamment de leur température. Ce signal est ensuite envoyé par exemple à un éclairage raccordé, qui s'allume ainsi.

Livraison:

- 1 détecteur de mouvements



Consignes générales de sécurité:

Danger : Veuillez avoir recours à un professionnel pour l'installation de ce produit conformément à chacune des consignes d'installation et indications électriques!

Danger : En cas de dommages des fils conducteurs ou de contact avec de l'humidité, mettez immédiatement l'appareil hors tension et assurez-vous qu'une remise en marche est impossible !

Attention : risque d'asphyxie : Gardez ce produit hors de portée des enfants et des animaux ! Le contenu de cet emballage contient des petites pièces pouvant être avalées !

Attention: Évitez une surcharge de l'appareil. Une surcharge peut endommager l'appareil ou causer un court-circuit ! Veuillez pour cette raison tenir compte de la consommation maximale indiquée dans les caractéristiques techniques!

- La conversion du produit est interdite. À la suite d'une modification, un fonctionnement optimal et sans danger de l'appareil ne peut plus être garanti ! En outre, toute exigence de garantie est annulée !
- Le fabricant décline toute responsabilité en cas d'usage non professionnel de ce produit pouvant provoquer des blessures ou des dommages!
- Une autre utilisation que celle décrite peut entraîner une détérioration du produit. Des dangers, tels qu'un choc électrique, un court-circuit, un incendie etc. y sont liés!
- Sous réserve de modification du produit, de l'emballage ou du mode d'emploi ainsi que de la présence de fautes d'impression.
- N'utilisez ce produit qu'en intérieur ! Ce produit n'est pas approprié à une utilisation en extérieur !
- Protégez le produit des détériorations externes, des salissures extrêmes, de l'humidité et d'un fort échauffement !
- Pour éviter l'extinction de la garantie, utilisez uniquement les pièces détachées contenues dans la livraison. Les réparations doivent être effectuées uniquement par un professionnel et seulement en utilisant les pièces détachées originales!
- Dans des établissements commerciaux, les prescriptions relatives à la prévention des accidents de l'association allemande des caisses de prévoyance des accidents pour les installations électriques et les moyens d'exploitation doivent être respectées.

Instructions de montage (Fig.4):

Danger : Avant l'installation, assurez-vous que le circuit électrique est interrompu ! Des travaux sur la tension secteur sont nécessaires pour l'installation. Retirez le fusible correspondant ou désactivez le fusible de commutation. Vérifiez l'absence de tension sur la ligne à l'aide d'un détecteur approprié ! Le circuit électrique ne doit pas être fermé durant l'installation ! Danger de mort !

Danger : Veuillez avoir recours à un professionnel pour l'installation de ce produit conformément à chacune des consignes d'installation et indications électriques!

Attention: Avant de percer des trous de fixation, assurez-vous qu'aucune conduite de gaz, d'eau ou de courant ne se trouve dans la zone de perçage, et ne risque alors d'être endommagée!

- Veuillez impérativement prendre connaissance des consignes de sécurité et données techniques avant le montage de ce produit!
- **Consigne concernant l'installation :**
L : ligne conductrice de courant (noir ou brun)
N : conducteur neutre (bleu ou gris)
- Cet appareil convient uniquement à un montage au plafond.
- Lors du montage au plafond, installez l'appareil à une distance d'au moins 1 m du mur. Une distance plus importante est recommandée dans le cas d'un mur très fin. Le capteur pourrait détecter des mouvements également derrière ce mur.
- Lors de la mise en service de plusieurs détecteurs de mouvement, respectez une distance minimale de 2 m.
- En vue d'obtenir une portée optimale, sélectionnez la hauteur de montage recommandée dans les « caractéristiques techniques ».
- 2 unités dans une connexion parallèle (**voir Fig.3a**)
- Activation permanente d'un appareil branché au moyen d'un interrupteur supplémentaire connecté en parallèle (**voir Fig.3b**).

Les environnements ou supports suivants ne sont pas appropriés au montage, étant donné qu'ils peuvent influencer de manière négative le bon fonctionnement du détecteur de mouvement:

- Surfaces en métal, comme par exemple encadrements de porte ou cloisons à revêtement métallique
- Métal présent dans les ouvrages de maçonnerie, p. ex. poutres en acier
- Environnement immédiat d'appareils électroniques, comme p. ex. ordinateurs, moniteurs, etc.
- Les conduites d'évacuation ou d'admission d'eau peuvent déclencher un signal lors d'un écoulement d'eau

Fonction du capteur de mouvement:

Sur ce produit, il s'agit d'un détecteur de mouvement actif. Il génère des ondes électromagnétiques à haute fréquence (5,8GHz) et capte ensuite leur écho, ce qui fait réagir le détecteur de mouvement aux modifications des objets qui renvoient les ondes indépendamment de la température. Il est ainsi possible d'enregistrer les plus petits mouvements effectués dans la zone de détection du produit. Le microprocesseur intégré déclenche presque immédiatement la commande «Allumer la lumière». Cela permet de percevoir les mouvements des portes, des vitres ou des parois fines. **Remarque:** le rayonnement partant du détecteur présente une puissance d'environ 0,2mW. Ainsi, la puissance du rayonnement est d'environ 1/ 5.000ème par rapport à un téléphone portable. Le produit peut donc être utilisé sans crainte.

Distance de détection (Fig.2):

La portée du détecteur de mouvement est de 2-16m environ et de 360° (sur une zone dégagée) pour une hauteur d'installation de 1,5 à 3,5m sur au plafond. Dans des pièces fermées, la distance de détection peut diminuer selon l'agencement de la pièce.

Raccordement du conducteur de protection:

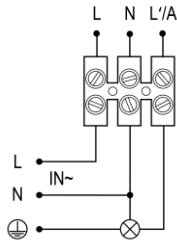

En cas de raccordement d'un luminaire avec contact de terre, le conducteur de protection doit être ponté du câble d'alimentation au luminaire à l'aide d'une borne supplémentaire dans la boîte d'encastrement.

Sensibilité d'allumage (concernant la luminosité ambiante):



Grâce à ce régulateur, la sensibilité d'enclenchement de cet appareil peut être réglée en fonction de la luminosité ambiante (entre 3 et 2 000LUX).

Réglage de la durée (retard de mise à l'arrêt):

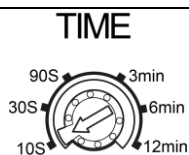

La durée de fonctionnement peut être réglée en continu de 10s. à 12min. environ. La minuterie se remet à zéro lorsqu'un mouvement est détecté par le capteur avant que le temps fixé soit écoulé.

Réglage de la portée:
SENS

La portée peut être réglée de 2m à 16m environ grâce à ce régulateur. En tournant le capteur vers la gauche, vous élargissez la portée.

Contrôle de fonction:
LUX

SENS

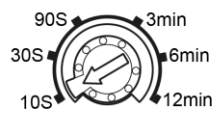
TIME

Faire attention à ce que le détecteur de mouvement ne soit pas masqué par. Faire attention à ce que la zone de détection ne soit pas restreinte par d'autres objets tel du mobilier de grande taille. Pour régler le champ optique et pour le test de fonctionnement à la lumière du jour, tournez les régulateurs sur les positions indiquées. Après une phase de chauffe d'env. 30 s, le détecteur de mouvement est activé. Si aucun autre mouvement ne se produit dans le champ optique du capteur, celui-ci s'éteint.

Recommandation d'installation (Fig.1b):

| | |
|--|-----------|
| Trou de montage: | Ø 63-66mm |
| Épaisseur maximale de la surface de fixation: | ≤40mm |
| Profondeur d'installation : | ≥60mm |

Données techniques:

| | |
|---|--|
| Alimentation: | 220 -240V AC 50/60Hz |
| Consommation d'énergie maximale: | Max. 1.200W Max. 300W  |
| Protection électrique: | IP20 |
| Classe de protection: | II |
| Fréquence: | 5,8GHz CW |
| Puissance d'émission: | <0,2mW |
| Vitesse de déplacement de détection: | 0,6-1,5m/s |
| Température ambiante: | -20° - +40°C |
| Humidité: | <93% |

Possibilités de réglage:

| | |
|---|--------------------------------------|
| Distance de détection: | 2-16m/ 360° |
| Luminosité ambiante: | <3-2.000LUX |
| Réglage de la durée (retard de mise à l'arrêt: | Min. 10s +/- 3s - Max. 12min +/-1min |

Informations destinées aux foyers domestiques:

La loi allemande sur les appareils électriques et électroniques contient un grand nombre d'exigences concernant la manipulation des appareils électriques et électroniques. Les plus importantes sont rassemblées ici.

1. Collecte sélective des appareils usagés

Les appareils électriques et électroniques hors d'usage voire défectueux sont désignés ici par « appareils usagés ». Ces appareils ne doivent pas être jetés avec les ordures ménagères voire avec les autres déchets. Il est recommandé de transférer les appareils vers des systèmes de collecte et de retour spécifiques.

2. Piles et accumulateurs ainsi qu'ampoules

Avant la remise à un point de collecte, les détenteurs d'appareils usagés doivent, en règle générale, séparer de l'appareil usagé les piles et accumulateurs usagés non enfermés dans l'appareil usagé, ainsi que les ampoules pouvant être retirées de l'appareil usagé sans être détruites. Cette disposition ne s'applique pas dans la mesure où les appareils usagés font l'objet d'une préparation en vue de leur réutilisation, laquelle préparation implique un organisme de droit public chargé de l'élimination des déchets.

Les piles ou les accumulateurs contenant des substances nocives sont marqués du symbole de poubelle barrée et ne doivent pas être jetés avec les ordures ménagères. Sous le symbole de poubelle se trouve l'appellation chimique du polluant - dans l'exemple ci-dessous « Cd » pour le cadmium, « Pb » pour le plomb, « Hg » pour le mercure :

Si les piles ne sont pas éliminées correctement, les substances contenues dans celles-ci peuvent entraîner des risques pour la santé et l'environnement. Les dangers sont évités grâce à la collecte séparée et à l'élimination appropriée des piles usagées.



3. Possibilités de retour des appareils usagés

Les détenteurs d'appareils usagés provenant de foyers privés peuvent les déposer gratuitement aux points de collecte des organismes de droit public chargés de l'élimination des déchets ou aux points de reprise mis en place par les fabricants ou les distributeurs au sens de la loi allemande sur les appareils électriques.

4. Indication concernant la protection des données

Les appareils usagés contiennent souvent des données personnelles sensibles. Cela vaut en particulier pour les appareils issus des technologies de l'information et de la télécommunication tels que les ordinateurs et les smartphones. Dans votre propre intérêt, veuillez noter que chaque utilisateur final est responsable de l'effacement des données présentes sur les appareils usagés à éliminer.

5. Signification du symbole de « poubelle barrée »



Le symbole de poubelle barrée figurant régulièrement sur les appareils électriques et électroniques indique que l'équipement en question doit, à la fin de sa durée de vie, être collecté séparément des déchets municipaux non triés.

Nettoyage:

Danger : Avant tout nettoyage du produit, veuillez couper le courant électrique en éteignant le disjoncteur ou en dévissant le fusible! Pour nettoyer le produit, utilisez un chiffon légèrement humidifié. Pour ne pas endommager le produit, évitez absolument d'infiltrer de l'eau à l'intérieur de son boîtier ! Ne jamais nettoyer l'appareil à l'eau courante! Veuillez n'utiliser aucun produit nettoyant contenant des solvants!

Adresse :

SEBSON
 Sebastian Sonntag
 Walter-Behrendtstr.10
 44329 Dortmund
 Germany
 support@sebson.de
 TVA-No.: FR95821175288
 EPR obligations codes:

UID N° FR026888_05A9GV
 UID N° FR028168_06UVWP
 UID N° FR224288_01BGEC

ES

Instrucciones de manejo

Muchas gracias por haber elegido un producto de la marca SEBSON. Antes de la puesta en marcha, por favor, lea el manual detenidamente y guárdelo como referencia. Únicamente se puede garantizar un funcionamiento duradero y correcto si la instalación y la puesta en marcha se han realizado correctamente. Antes de poner en marcha el producto, compruebe que no presente daños externos. ¡En caso de daños externos visibles, desaconsejamos totalmente su puesta en marcha! Antes de usar el producto, retire todo el material de embalaje y compruebe que el contenido esté completo.

Uso previsto:

Este detector de movimiento activo genera ondas electromagnéticas de alta frecuencia (5,8 GHz) y recibe su eco tras chocar contra objetos en movimiento, independientemente de su temperatura. Acto seguido, esta señal se envía, por ejemplo, a una luz conectada que luego se enciende.

Suministrado:

- 1 detector de movimiento



Indicaciones generales de seguridad:

Peligro: La instalación de este producto debe ser realizada por un especialista de acuerdo con las normas vigentes sobre electricidad e instalación!

Peligro: Si el producto está dañado o entra en contacto con la humedad de los cables con corriente, desconéctelo inmediatamente de la corriente eléctrica y asegúrese de que no pueda volver a encenderse.

¡Atención, peligro de asfixia!: ¡Mantenga este producto fuera del alcance de los niños y los animales! El paquete contiene piezas pequeñas que podrían ser ingeridas.

Precaución: Evite sobrecargar el dispositivo. ¡Una sobrecarga podría dañar el dispositivo o provocar un cortocircuito! Tenga en cuenta el consumo máximo de potencia indicado en los datos técnicos.

- No está permitido la conversión del producto. ¡No se puede garantizar el funcionamiento correcto y seguro del dispositivo si se realizan modificaciones en el mismo! ¡Esto también anula el derecho a la garantía!
- ¡En caso de uso inapropiado de este producto, que causara lesiones o daños, el fabricante no asume ninguna responsabilidad!
- Un uso diferente al descrito puede producir daños en el producto. Esto puede conllevar peligros tales como descarga eléctrica, cortocircuito, incendio, etc.
- Nos reservamos el derecho a realizar modificaciones en el producto, en el embalaje o en las instrucciones de uso, así como a corregir errores de impresión.
- Utilice el producto exclusivamente en interiores. ¡Este producto no está indicado para su uso en exteriores!
- ¡Proteja el producto de daños externos, la suciedad, la humedad y el calor excesivo!
- Para que no expire la garantía, utilice únicamente los elementos suministrados. ¡Las reparaciones sólo deben ser realizadas por un especialista y sólo con piezas de repuesto originales!
- En establecimientos comerciales se deben observar las normas de prevención de accidentes de las asociaciones profesionales para materiales y equipos eléctricos.

Indicaciones sobre el montaje (Fig.4):

Peligro: ¡Asegúrese de que la corriente eléctrica esté desconectada antes de comenzar con la instalación! Para la instalación se necesita trabajar en el sistema de tensión de la red eléctrica. Retire el fusible correspondiente o

desconéctelo de la caja de fusibles. Utilice un detector de tensión para comprobar que no circule corriente por el cable. No conecte el circuito eléctrico durante la instalación. ¡Peligro de muerte!

Peligro: ¡La instalación de este producto debe ser realizada por un especialista de acuerdo con las normas vigentes sobre electricidad e instalación!

Precaución: Antes de realizar los orificios de montaje, asegúrese de que no haya tuberías de gas o de agua ni cables de corriente en el punto donde va a perforar para evitar dañarlos!

- Antes del montaje del producto preste siempre atención a las advertencias de seguridad y a las indicaciones técnicas!
- **Aclaraciones sobre la instalación:**
 - L: cable de fase o conductor (negro o marrón)
 - N: cable neutro (azul o gris)
- Este dispositivo es únicamente apto para ser montado en el techo.
- Al montar el dispositivo en el techo, asegúrese de instalarlo a 1 metro como mínimo de la pared. Si la pared es muy fina, se recomienda aumentar la distancia. El sensor podría registrar movimientos detrás de la pared.
- Al instalar varios sensores de movimiento, asegúrese de dejar una distancia mínima de 2 metros.
- Para un alcance adecuado, tenga en cuenta la altura de montaje recomendada en los «Datos técnicos».

- 2 unidades en una conexión paralela (**ver Fig.3a**)
- Encendido continuo de un aparato conectado a un interruptor adicional activado en paralelo (**ver Fig.3b**).

Los siguientes entornos o superficies no son adecuados para el montaje del sensor de movimiento ya que pueden perjudicar su funcionamiento:

- Superficies de metal como marcos de puertas metálicas o paredes revestidas de metal
- En las inmediaciones de dispositivos electrónicos como ordenadores, monitores, etc.
- Metal contenido en la mampostería como vigas de acero
- El ruido del agua fluyendo por las tuberías de desagüe o suministro pueden activar la señal

Función del detector de movimientos:

Este producto es un detector de movimientos activo. Genera ondas electromagnéticas de altas frecuencias (5,8GHz) y a continuación recibe sus ecos. Con ello, independientemente de la temperatura, el detector de movimientos reacciona a los cambios en las ondas reflejadas por los objetos. De este modo es posible percibir los mínimos movimientos que se producen en el área de registro del producto. El microprocesador integrado activa el comando "Encender la luz" prácticamente sin retraso alguno. De este modo se permite la detección de movimientos a través de puertas, cristales o paredes finas. **Nota:** Las radiaciones emitidas por el sensor tienen una potencia de aprox. 0,2mW. Con ello, la potencia de las radiaciones es de aproximadamente 1/ 5.000 milésimas en comparación con un teléfono móvil. Por tanto, es posible utilizar el producto sin problemas.

Espacio de detección (Fig.2):

El radio de alcance de registro del detector de movimientos es de aprox. 2-16m y 360° (en una superficie plana) a una altura de montaje de 1,5-3,5m en el techo. En espacios cerrados, la zona de detección puede ser menor, dependiendo de la distribución de las cuartos.

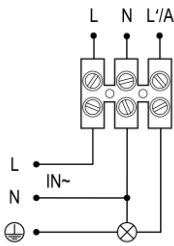
Conexión del cable de tierra:

Si se conecta una lámpara con contacto de tierra de protección y no se utiliza una caja de conexiones, el conductor de tierra de protección debe puentearse desde la línea de alimentación hasta la lámpara mediante un terminal adicional en la carcasa del detector de movimiento.

Sensibilidad de encendido (respecto a la luminosidad del entorno):

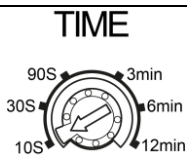

Con ayuda de este regulador de ajuste, se puede regular la sensibilidad de encendido de este dispositivo en función de la claridad del ambiente (en un rango de entre 3 y 2.000LUX).

Temporización (retardo de apagado):

La duración del tiempo de operación puede ajustarse de forma continua desde aprox. 10seg. a 12min. El cronómetro se vuelve a iniciar cuando el sensor detecta un movimiento antes de que pase el tiempo ajustado.

Ajuste de alcance:
SENS

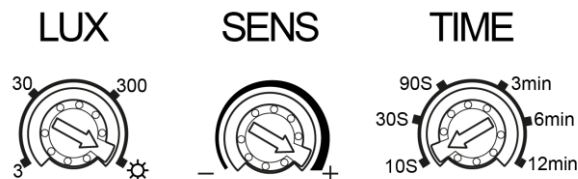

Con este regulador de ajuste se puede ajustar el radio de alcance de registro a entre 2m y 16m.

Control de funciones:

Para ajustar la zona de detección y para la prueba de funcionamiento con luz del día, gire reguladores a las posiciones que se muestran. Tras una fase de calentamiento de aprox. 30 segundos se activará el sensor de movimiento. Si no se produce ningún movimiento más en la zona de detección del sensor, este se desactiva.

Recomendación de instalación (Fig.1b):

| | |
|--|-----------|
| Orificio de montaje: | Ø 63-66mm |
| Espesor de la superficie máxima de sujeción: | ≤40mm |
| Profundidad de la instalación: | ≥60mm |

| | |
|-----------------------------------|--|
| Especificaciones técnicas: | |
| Voltaje nominal: | 220 -240V AC 50/60Hz |
| Máximo consumo de energía: | Max. 1.200W Max. 300W  |
| Protección eléctrica: | IP20 |
| Clase de protección: | II |
| Frecuencia: | 5,8GHz CW |
| Poder de transmission: | <0,2mW |
| Velocidad de detección: | 0,6-1,5m/s |
| Temperatura ambiente: | -20° - +40°C |
| Humedad: | <93% |

| | |
|--|--------------------------------------|
| Opciones de ajuste: | |
| Espacio de detección: | 2-16m/ 360° |
| Luminosidad del entorno: | <3-2.000LUX |
| Temporización (retardo de apagado): | Min. 10s +/- 3s - Max. 12min +/-1min |

Información para hogares particulares:

La Ley alemana sobre aparatos eléctricos y electrónicos contiene una multitud de requisitos relacionados con el manejo de los aparatos eléctricos y electrónicos. Aquí se presenta lo más importante.

1. Recogida separada de aparatos viejos
 Todos los aparatos eléctricos y electrónicos inservibles y/o defectuosos se denominan aparatos viejos. Estos aparatos no deben desecharse junto con los residuos domésticos normales y/o otros residuos. Los aparatos deben entregarse a sistemas de recogida y devolución especiales.

2. Pilas y baterías, así como bombillas
 Los propietarios de aparatos viejos generalmente deben separar del aparato viejo las baterías y acumuladores usados no fijados al aparato viejo, así como las bombillas que puedan retirarse del aparato viejo sin destruirlo, antes de entregarlo a un punto de recogida. Esto no se aplica si los aparatos viejos se someten a una preparación para su reutilización bajo la participación de un organismo público responsable de la gestión de los residuos.
 Las pilas o baterías que contienen sustancias contaminantes están identificadas con el símbolo de un contenedor tachado y no deben desecharse con los residuos domésticos. Bajo el símbolo del contenedor se halla la denominación química de la sustancia contaminante; en el ejemplo de abajo, «Cd» de cadmio. «Pb» simboliza plomo, «Hg» simboliza mercurio:
 Si se eliminan de forma inadecuada, las sustancias contenidas en las baterías pueden suponer un riesgo para la salud y el medioambiente. Estos peligros se evitan mediante la recogida por separado y la eliminación adecuada de las baterías usadas.



3. Opciones para la devolución de aparatos viejos
 Los propietarios de aparatos viejos de hogares particulares pueden entregarlos de forma gratuita a los puntos de recogida de los organismos públicos responsables de la gestión de los residuos o a los puntos de devolución establecidos por los fabricantes o distribuidores..

4. Aviso de privacidad
 Los aparatos viejos a menudo contienen datos personales sensibles. Esto se aplica especialmente a aparatos de la tecnología de la información y las telecomunicaciones, como ordenadores y smartphones. Por su propio interés, tenga en cuenta que cada usuario final es responsable de eliminar los datos de los aparatos viejos que se van a desechar.

5. Significato del simbolo «contenedor tachado»



El símbolo representado habitualmente en los aparatos eléctricos y electrónicos de un contenedor tachado indica que el aparato en cuestión debe recogerse al final de su vida útil separadamente de los residuos urbanos no seleccionados.

Limpieza:

Peligro: Antes de la limpieza del producto interrumpa el circuito eléctrico desconectando el fusible automático o el seguro. Utilice un paño ligeramente humedecido para limpiar el producto. ¡Para no dañar el producto, evite a toda costa que entre agua en la carcasa! ¡Bajo ningún concepto limpie el aparato bajo agua corriente! No utilice para la limpieza ningún producto que contenga disolventes.

Dirección :

SEBSON
Sebastian Sonntag
Walter-Behrendtstr.10
44329 Dortmund
Germany
support@sebson.de
IVA-No.: ESY4306459E
RII-AEE register number: 7012

IT

Istruzioni per l'uso

Vi ringraziamo per aver scelto un prodotto SEBSON. Prima della messa in funzione leggere attentamente le istruzioni per l'uso e conservarle per una consultazione futura. Un esercizio a lungo termine e privo di disfunzioni sarà garantito solo se l'installazione e la messa in funzione verranno eseguite in modo corretto. Prima di mettere il prodotto in funzione, controllare che non presenti danneggiamenti esterni. Qualora presentasse danneggiamenti visibili si sconsiglia tassativamente di metterlo in funzione. Prima della messa in funzione, rimuovere tutto il materiale di imballaggio e accertarsi che la fornitura sia completa.

Utilizzo secondo la destinazione d'uso:

Questo rilevatore di movimento attivo genera onde elettromagnetiche ad alta frequenza (5,8 GHz) e ne riceve il segnale di ritorno a seguito dell'urto con oggetti in movimento, a prescindere dalla loro temperatura. Poi questo segnale viene inviato, ad esempio, ad una lampada ad esso collegata che si accenderà di conseguenza.

Volume di fornitura:

- 1 rilevatore di movimento



Istruzioni generali di sicurezza:

Pericolo: Si prega di far eseguire l'installazione del presente prodotto da un tecnico competente secondo le rispettive disposizioni elettroniche e di installazione vigenti!

Pericolo: In caso di danneggiamento o di contatto con l'umidità dei cavi sotto tensione, togliere immediatamente la tensione al prodotto e assicurarsi che non possa riattivarsi!

Attenzione pericolo di soffocamento: Tenere questo prodotto lontano da bambini e animali. Il contenuto della confezione contiene piccoli componenti che possono essere ingoiati!

Attenzione: Evitare di sovraccaricare il dispositivo. Se sovraccaricato il dispositivo può essere danneggiato o potrebbe originarsi un cortocircuito. Osservare quindi la potenza assorbita massima indicata nelle specifiche tecniche.

- Non è consentito rimodellare questo prodotto! La funzionalità ineccepibile e sicura del dispositivo non sarà più garantita qualora esso venisse modificato. Inoltre, il diritto di garanzia decadrà di conseguenza.
- Il produttore non si assume alcuna responsabilità in caso di uso improprio del prodotto che provochi lesioni o danni!
- Un uso differente al descritto puede producir daños en el producto. Esto puede conllevar peligros tales como descarga eléctrica, cortocircuito, incendio, etc.
- Ci riserviamo ogni modifica del prodotto, dell'imballaggio, delle istruzioni per l'uso o di errori di stampa.
- Utilizzare questo prodotto solo in ambienti interni. Questo prodotto non è adatto ad un uso in ambienti esterni.
- Proteggere il prodotto da danneggiamenti esterni, da sporco ostinato, da umidità e forte riscaldamento.
- Para que no expire la garantía, utilice únicamente los elementos suministrados. ¡Las reparaciones sólo deben ser realizadas por un especialista y sólo con piezas de repuesto originales!
- En establecimientos comerciales se deben observar las normas de prevención de accidentes de las asociaciones profesionales para materiales y equipos eléctricos.

Indicazioni per il montaggio (Fig.4):

Pericolo: Assicurarsi che prima dell'installazione venga chiuso il circuito elettrico! Per l'installazione è necessario eseguire dei lavori sulla tensione di rete. Rimuovere il fusibile pertinente o spegnere l'interruttore di sicurezza. Utilizzando un voltmetro, assicurarsi che la linea elettrica sia priva di tensione! Il circuito elettrico non deve essere chiuso durante l'installazione! In questo caso sussiste un pericolo di morte!

Pericolo: Si prega di far eseguire l'installazione del presente prodotto da un tecnico competente secondo le rispettive disposizioni elettroniche e di installazione vigenti!

Precaución: Prima di praticare i fori di fissaggio, accertarsi che nel punto prescelto non passino tubi del gas, linee elettriche o idrauliche che potrebbero danneggiarsi!

- Osservare assolutamente le indicazioni di sicurezza e le indicazioni tecniche prima del montaggio del presente prodotto!
- **Istruzioni per l'installazione:**
L: linea sotto corrente (nero o marrone)
N: Conduttore neutro (blu o grigio)
- Questo dispositivo è adatto solo per un montaggio a soffitto.
- Durante il montaggio sul soffitto, montare l'apparecchio almeno ad un metro di distanza dalla parete. In caso di parete molto sottile, si consiglia una distanza maggiore. Il sensore potrebbe rilevare movimenti anche dietro questa parete.
- In caso di attivazione di più rilevatori di movimento, rispettare una distanza minima di due metri.
- Per un raggio d'azione ottimale scegliere l'altezza di montaggio consigliata nelle "specifiche tecniche".
- 2 unità in un collegamento in parallelo (**vedi Fig. 3a**)
- Accensione permanente di un dispositivo collegato con un interruttore aggiuntivo collegato in parallelo (**vedi Fig.3b**).

Le circostanze o le superfici seguenti non sono adatte al montaggio poiché potrebbero compromettere il funzionamento del rilevatore di movimento:

- Superfici in metallo, ad esempio infissi della porta in metallo o pareti rivestite di metallo.
- Metallo contenuto nella muratura, ad esempio una trave in metallo.
- Nelle immediate vicinanze di apparecchi elettronici, come ad es. computer, monitor, ecc.
- i tubi di drenaggio o di alimentazione dell'acqua possono attivare un segnale durante lo scorrimento dell'acqua.

Funzione del sensore di movimento:

Questo prodotto è un rilevatore di movimento attivo. Esso genera onde elettromagnetiche ad alta frequenza (5,8GHz) ricevendo in seguito il loro eco. In tal modo il rilevatore di movimento reagisce, indipendentemente dalla temperatura,

ai cambiamenti delle onde riflesse dagli oggetti. Ciò permette di percepire i più piccoli movimenti che avvengono nella zona di rilevamento del prodotto. Il microprocessore integrato aziona quasi istantaneamente il comando “accendere la luce” consentendo la percezione di movimenti attraverso porte, lastre di vetro o pareti sottili.

Nota: La radiazione che parte dal sensore presenta una potenza di circa 0,2mW. In questo modo la potenza della radiazione ammonta a circa 1/ 5.000stel rispetto a un telefono cellulare. Il prodotto può quindi essere utilizzato senza rischi.

Portata di rilevamento (Fig.2):

La portata di rilevamento del sensore di movimento è di circa 2-16m e 360° (su superficie libera) a un'altezza di montaggio di 1,5-3,5m sul soffitto. In spazi chiusi, la portata di rilevamento può diminuire, a seconda della conformazione della stanza.

Collegamento al conduttore di terra:

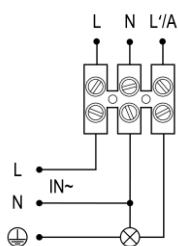

Se si collega una lampada con contatto di protezione a terra e non si utilizza una scatola di giunzione, il conduttore di protezione a terra deve essere ponticellato dalla linea di alimentazione alla lampada utilizzando un terminale aggiuntivo nell'alloggiamento del rilevatore di movimento.

Sensibilità di attivazione (rispetto alla luminosità dell'ambiente):



Con l'aiuto di questo regolatore, è possibile regolare la sensibilità di attivazione dell'apparecchio secondo la luminosità dell'ambiente (in un intervallo tra i 3 e i 2.000LUX).

Impostazione del tempo (spegnimento ritardato):

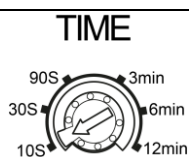

La durata di funzionamento può essere regolata in continuo da circa 10s fino a 12 minuti. L'orologio si riavvia se il sensore rileva un movimento prima dello scadere del tempo impostato.

Impostazione della copertura:

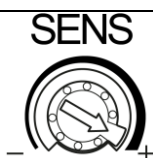

Con questo regolatore è possibile regolare la portata di rilevamento da circa 2m fino a 16m.

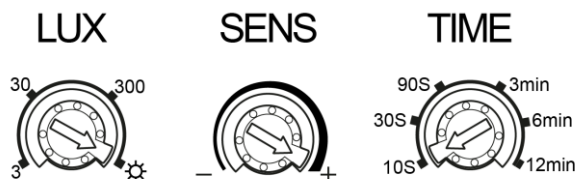
Controllo di funzionamento:

Per l'impostazione della zona di rilevamento e per il test funzionale durante la luce del giorno, girate i regolatori sulle posizioni raffigurate. Dopo una pausa di riscaldamento di circa 30 secondi il rilevatore di movimento è attivo. Se non avvengono ulteriori movimenti nella zona di rilevamento del sensore, il sensore si spegne.

Raccomandazione di installazione (Fig.1b):

| | |
|--|-----------|
| Foro di montaggio: | Ø 63-66mm |
| Spessore massimo della superficie di montaggio: | ≤40mm |
| Profondità di montaggio: | ≥60mm |

Dati tecnici:

| | |
|---|--|
| Tensione di esercizio: | 220 -240V AC 50/60Hz |
| Consumo massimo di energia: | Max. 1.200W Max. 300W  |
| Protezione elettrica: | IP20 |
| Classe di protezione: | II |
| Frequenza: | 5,8GHz CW |
| Potenza di trasmissione: | <0,2mW |
| Velocità di movimento rilevamento: | 0,6-1,5m/s |
| Temperatura ambiente: | -20° - +40°C |
| Umidità: | <93% |

Ajustes possibilità di impostazione:

| | |
|--|--------------------------------------|
| Portata di rilevamento: | 2-16m/ 360° |
| Luminosità dell'ambiente: | <3-2.000LUX |
| Impostazione del tempo (spegnimento ritardato): | Min. 10s +/- 3s - Max. 12min +/-1min |

Informazioni per nuclei familiari:

La legge sulle apparecchiature elettriche ed elettroniche contiene una varietà di requisiti per la manipolazione di apparecchiature elettriche ed elettroniche. I più importanti sono riassunti qui:

1. Raccolta separata di apparecchiature usate

Apparecchiature elettriche ed elettroniche vecchie, usurate o difettose vengono definite apparecchiature usate. Queste apparecchiature non devono essere smaltite con i normali rifiuti domestici o nella raccolta indifferenziata. Le apparecchiature devono essere portate in speciali sistemi di raccolta e recupero.

2. Batterie e accumulatori nonché lampadine

Prima della consegna nel luogo di raccolta, i possessori di apparecchiature usate devono separare dalle stesse le batterie usate o gli accumulatori usati, che non sono integrati nell'apparecchiatura, così come le lampadine che possono essere rimosse dalle apparecchiature usate senza essere distrutte. Ciò non si applica qualora le apparecchiature usate vengono preparate al reimpiego con la partecipazione di autorità pubbliche per la gestione del smaltimento dei rifiuti.

Le batterie o gli accumulatori che contengono sostanze tossiche sono contrassegnati con il simbolo del bidone dell'immondizia barrato e non devono essere inseriti nei rifiuti domestici. Sotto il simbolo del bidone si trova il nome chimico della sostanza tossica: nell'esempio sotto "Cd" per cadmio. "Pb" sta per piombo, "Hg" sta per mercurio: In caso di smaltimento non corretto, le sostanze contenute nelle batterie possono mettere a rischio la salute e l'ambiente. La raccolta differenziata e uno smaltimento corretto delle batterie usate eludono i pericoli.

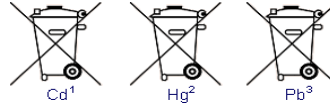

3. Possibilità di restituzione di apparecchiature usate

I possessori di apparecchiature usate di uso domestico possono consegnarle gratuitamente nei punti di raccolta delle autorità pubbliche per la gestione di smaltimento dei rifiuti o ai punti di ritiro istituiti dai produttori.

4. Informativa sulla protezione dei dati

Le apparecchiature usate contengono spesso dati personali sensibili. Ciò si applica in particolar modo per i dispositivi rientranti nella categoria delle tecnologie dell'informazione e della comunicazione come computer e smartphone. Nel proprio interesse si tenga presente che ogni consumatore finale è responsabile per la cancellazione dei dati presenti sulle apparecchiature usate da smaltire.

5. Significato del simbolo "bidone dell'immondizia barrato"



Il simbolo rappresentato sulle apparecchiature elettriche e elettroniche di un bidone delle immondizie barrato indica che l'apparecchiatura al termine del suo ciclo di vita deve essere raccolta in maniera separata dai rifiuti urbani indifferenziati.

Pulizia:

Pericolo: Prima della pulizia del prodotto staccare la corrente spegnendo o svitando il salvavita. Per la pulizia utilizzare un panno leggermente inumidito! Per non danneggiare il prodotto, evitare tassativamente la penetrazione di acqua all'interno dell'alloggiamento! Non lavare l'apparecchio sotto all'acqua corrente! Non utilizzare per la pulizia detergenti contenenti solvente.

Indirizzo:

SEBSON
 Sebastian Sonntag
 Walter-Behrendtstr.10
 44329 Dortmund
 Germany
 support@sebson.de
 IVA-No.: IT00171519994
 Eco-contributo RAEE assolto – n°: IT19060000011454

(NL)

Gebruiksaanwijzing

Hartelijk dank dat u voor een product van het merk SEBSON hebt gekozen. Lees voor de ingebruikname de instructies grondig door en bewaar deze voor latere raadpleging! Een lange en probleemloze werking kan alleen worden gegarandeerd als de installatie en de ingebruikname naar behoren zijn uitgevoerd. Controleer dit product voor de ingebruikname op uitwendige beschadigingen. Bij zichtbare uitwendige beschadigingen wordt sterk afgeraden om het product in bedrijf te nemen. Verwijder alle verpakkingsmaterialen voordat u het product in bedrijf neemt en controleer de inhoud op volledigheid!

Doelmatig gebruik:

Deze actieve bewegingsmelder zendt hoogfrequente elektromagnetische golven (5,8 GHz) uit en ontvangt de echo ervan als ze tegen bewegende objecten botsen, ongeacht de temperatuur ervan. Vervolgens wordt dit signaal bijvoorbeeld naar een aangesloten lamp gestuurd die dan wordt ingeschakeld.

Levering_omvat:

- 1 bewegingsmelder



Algemene veiligheidsinstructies:

Gevaar: De installatie mag alleen door een vakman worden uitgevoerd overeenkomstig de geldende elektrische en installatievoorschriften.

Gevaar: Schakel het product in geval van schade of wanneer de stroomgeleidende leidingen in contact komen met vocht onmiddellijk uit en zorg ervoor dat het niet meer kan worden ingeschakeld!

Let op: Vermijd overbelasting van het apparaat. Door overbelasting kan het apparaat beschadigd raken of kan er kortsluiting optreden! Houd daarom rekening met de maximale vermogensopname uit de technische gegevens!

Let op verstikkingsgevaar: Houd dit product uit de buurt van kinderen en dieren! De inhoud van de verpakking bevat kleine onderdelen die door kinderen kunnen worden ingeslikt!

- Het ombouwen van dit product is niet toegestaan. Door een ombouw is het onberispelijk en veilig functioneren van het apparaat niet meer gewaarborgd! Bovendien vervalt daardoor de aanspraak op garantie!
- Bij oneigenlijk gebruik van dit product waardoor letsel of schade wordt veroorzaakt, is de fabrikant niet verantwoordelijk!
- Een ander gebruik dan beschreven kan schade aan het product veroorzaken. Dit brengt gevaren met zich mee zoals een elektrische schok, kortsluiting, brand, enz.
- Wijzigingen aan het product, de verpakking of de gebruiksaanwijzing evenals drukfouten voorbehouden.
- Gebruik dit artikel alleen binnenshuis! Voor gebruik buitenshuis is dit product niet geschikt!
- Bescherm het product tegen uitwendige beschadigingen, sterke vervuiling, vocht en sterke opwarming!
- Gebruik alleen de meegeleverde onderdelen zodat de aanspraak op garantieverlening niet vervalt. Reparaties mogen alleen door een vakman worden uitgevoerd en alleen met gebruikmaking van originele reserveonderdelen!
- In commerciële omgevingen moeten de ARBO-voorschriften ter voorkoming van ongevallen met betrekking tot elektrische installaties en bedrijfsmiddelen worden nageleefd.

Aanbevolen montage (Fig.4):

Gevaar: Zorg ervoor dat vóór de installatie het stroomcircuit wordt onderbroken! Voor de installatie zijn werkzaamheden aan het stroomnet noodzakelijk. Verwijder de bijbehorende zekering of schakel de zekeringautomaat uit. Gebruik een spanningzoeker om te controleren of de leiding spanningsvrij is. Het stroomcircuit mag tijdens de installatie niet wordt ingeschakeld! Dit kan levensgevaarlijk zijn!

Gevaar: De installatie mag alleen door een vakman worden uitgevoerd overeenkomstig de geldende elektrische en installatievoorschriften!

Pas op: Controleer voordat u de bevestigingsgaten boort of er op de plekken waar geboord wordt geen gas-, stroom- of waterleidingen aanwezig zijn die daardoor beschadigd zouden kunnen worden!

- Let op de veiligheidsinstructies en de technische specificaties voordat u de lamp monteert!
- **Instructies voor de installatie:**
 - L: fasedraad (zwart of bruin)
 - N: nuldraad (blauw of grijs)
- Dit apparaat is alleen geschikt voor montage aan het plafond.

- Monteer het apparaat bij montage aan het plafond minstens 1m van de wand verwijderd. Bij een zeer dunne wand wordt een grotere afstand aanbevolen. De sensor zou eventueel ook bewegingen achter deze wand kunnen registreren.
- Let bij de ingebruikname van meerdere bewegingsmelders op een minimale afstand van 2 meter.
- Voor een optimale reikwijdte kiest u de in de 'technische gegevens' aanbevolen montagehoogte.
- 2 eenheden in een parallelle verbinding (*zie Fig.3a*)
- Permanente inschakeling van een aangesloten apparaat met een extra, parallel geschakelde schakelaar (*zie Fig.3b*).

De volgende omgevingen of ondergronden zijn niet geschikt voor de montage omdat deze de functie van de bewegingsmelder nadelig kunnen beïnvloeden:

- Metalen oppervlakken zoals bijvoorbeeld metalen deurposten of wanden met een metalen coating
- Muren waarin staal is verwerkt, bijv. stalen balken.
- In de directe omgeving van elektronische apparaten zoals bijv. computers, monitoren etc.
- Afvoerbuizen of waterleidingen kunnen een signaal veroorzaken als er water doorheen loopt.

Functie van de bewegingsmelder:

Bij dit product is sprake van een actieve bewegingsmelder. Deze zendt hoogfrequente elektromagnetische golven (5,8 GHz) uit en ontvangt vervolgens de echo ervan. De bewegingsmelder reageert, ongeacht de temperatuur, op veranderingen van de door voorwerpen weerkaatste golven. Daardoor kunnen zelfs kleine bewegingen worden waargenomen die plaatsvinden in het detectiebereik van het product. De geïntegreerde microprocessor verstuurt vrijwel zonder vertraging het commando 'licht inschakelen'. Daardoor wordt het waarnemen van bewegingen door deuren, ramen of dunne wanden mogelijk gemaakt. **Opmerking:** De van de sensor afkomstige straling heeft een vermogen van circa 0,2mW. Daarmee bedraagt het vermogen van de straling ongeveer 1/5000ste van de straling die een mobiele telefoon uitzendt. Het product kan daardoor probleemloos worden gebruikt.

Detectiebereik (Fig.2):

Het detectiebereik van de bewegingsmelder is ca. 2-16m en 360° (vrije ruimte) bij een montagehoogte van 1,5-3,5m aan het plafond. In gesloten ruimtes kan het detectiebereik kleiner zijn, afhankelijk van de indeling van de ruimte.

Aansluiten van de aarddraad:

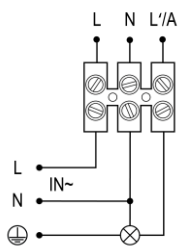

Indien een lamp met een aardcontact wordt aangesloten en geen aftakdoos wordt gebruikt, moet de aardleiding van de voedingsleiding naar de lamp worden overbrugd met behulp van een extra klem in de behuizing van de bewegingsmelder.

Inschakelgevoeligheid (m.b.t. de hoeveelheid licht in de omgeving):

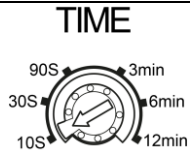

Met deze instelling kan de inschakelgevoeligheid worden geregeld afhankelijk van de hoeveelheid licht in de omgeving (bereik tussen 3 en 2000 LUX).

Tijdsinstelling (uitschakelvertraging):

De duur van de bedrijfstijd kan geleidelijk worden ingesteld van ca. 10s tot 12min. De timer wordt opnieuw gestart als de sensor een beweging detecteert voordat de ingestelde tijd is verstreken.

Bereikaanpassing:
SENS

Met deze instelregelaar kan het detectiebereik van ca. 2m tot 16m worden ingesteld.

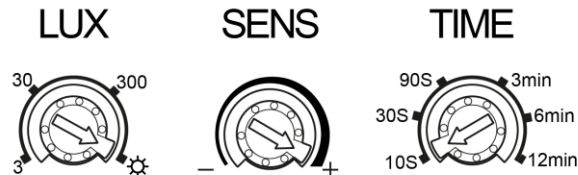
Functietest:

Zorg ervoor dat de bewegingsmelder niet wordt afgedekt. Zorg ervoor dat het detectiegebied niet wordt ingeperkt door voorwerpen zoals bijv. grote meubels. Om het detectiebereik in te stellen en voor de functietest bij daglicht draait u knoppen naar de afgebeelde posities. Na een opwarmfase van ca. 30 sec. wordt de bewegingsmelder geactiveerd. Als er geen verdere beweging in het detectiegebied van de sensor is, schakelt de sensor uit.



Installatie-aanbeveling (Fig.1b):

| | |
|---|-----------|
| Diameter van de inbouwopening: | Ø 63-66mm |
| Maximale dikte van het bevestigingsvlak: | ≤40mm |
| Diepte van de installatie: | ≥60mm |

Technische gegevens:

| | |
|-----------------------------------|--|
| Bedrijfsspanning: | 220 -240V AC 50/60Hz |
| Maximaal stroomverbruik: | Max. 1.200W Max. 300W  |
| Beschermingstype: | IP20 |
| Beschermklasse: | II |
| Frequentie: | 5,8GHz CW |
| Transmissieprestaties: | <0,2mW |
| Bewegingsdetectiesnelheid: | 0,6-1,5m/s |
| Omgevingstemperatuur: | -20° - +40°C |
| Luchtvochtigheid: | <93% |

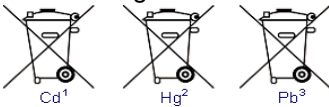
| | |
|--|--------------------------------------|
| Instelmogelijkheden: | |
| Detectiebereik: | 2-16m/ 360° |
| Lichtsterkte in de omgeving: | <3-2.000LUX |
| Tijdsinstelling (uitschakelvertraging): | Min. 10s +/- 3s - Max. 12min +/-1min |

| | |
|---|--|
| Informatie voor particuliere huishoudens: | |
| <p>Het Elektro- und Elektronikgerätegesetz, Duitse wet inzake elektrische en elektronische apparaten) bevat tal van eisen met betrekking tot de omgang van elektrische en elektronische apparaten. De belangrijkste punten worden hier opgesomd.</p> | |
| <p>1. Gescheiden afvoer van oude apparatuur</p> <p>Oude afgedankte of defecte elektrische- en elektronische apparaten worden ook wel oude apparatuur genoemd. Deze apparatuur mag in geen geval via het normaal huishoudelijk afval of restafval worden verwijderd. De apparatuur dient bij speciale inzamel- en afgiftesystemen te worden geretourneerd.</p> | |
| <p>2. Batterijen en accu's evenals verlichtingsmiddelen</p> <p>Eigenaars van oude apparatuur moeten oude batterijen en accu's, die niet door de oude apparatuur zijn omsloten, evenals verlichtingsmiddelen die zonder de oude apparatuur stuk te maken verwijderd kunnen worden, normaliter voor het retourneren bij een registratiepunt uit de oude apparatuur gehaald worden. Dit is niet van toepassing als oude apparatuur voor recycling bij een openbare afvoerverwerker wordt afgegeven.</p> <p>Batterijen of accu's die schadelijke stoffen bevatten, zijn gekenmerkt met het symbool van een doorgestreepte afvalbak en mogen niet via het huisvuil worden afgevoerd. Onder het afvalbak-symbool bevindt zich de chemische benaming van de schadelijke stof - in het voorbeeld hieronder 'Cd' voor cadmium. 'Pb' staat voor lood, 'Hg' voor kwikzilver:</p> <p>Als gevolg van de onjuiste afvoer kunnen de stoffen die zich in de batterijen bevinden, gevaren voor gezondheid en milieu veroorzaken. De gevaren worden voorkomen door de gescheiden inzameling en correcte afvoer van gebruikte batterijen.</p> | |
|  | |
| <p>3. Mogelijkheden voor het retourneren van oude apparatuur</p> <p>Eigenaars van oude apparatuur uit particuliere huishoudens kunnen deze bij de inzamelpunten van de openbare afvalverwijderaars of bij de door fabrikanten of distributeurs in het kader (Duitse wet inzake elektrische- en elektronische apparatuur) gratis retourneren.</p> | |
| <p>4. Informatie over de gegevensbescherming</p> <p>Oude apparatuur bevat vaak gevoelige persoonsgegevens. Dit geldt in het bijzonder voor apparatuur uit de informatie- en telecommunicatietechniek zoals computers en smartphones. Houd er in uw eigen interesse alstublieft rekening mee dat de eindgebruiker zelf verantwoordelijk is voor het verwijderen van gegevens op de af te voeren oude apparatuur.</p> | |
| <p>5. Betekenis van het symbool 'doorgestreepte afvalbak'</p> <p> Het op elektrische- en elektronische apparatuur regelmatig afgebeelde symbool van een doorgestreepte afvalbak maakt erop attent dat het betreffende apparaat aan het einde van zijn levensduur afzonderlijk van niet gesorteerd restafval behandeld moet worden.</p> | |

| |
|---|
| Reiniging: |
| <p>Gevaar: Onderbreek voordat u het product schoonmaakt het stroomcircuit door de zekeringautomaat uit te schakelen of de zekering te verwijderen! Gebruik voor het schoonmaken een iets vochtig gemaakte doek. Zorg ervoor dat er geen water in de behuizing kan binnendringen waardoor het product beschadigd kan raken! Reinig het apparaat nooit onder stromend water! Gebruik voor het schoonmaken van de behuizing geen reinigingsmiddelen die oplosmiddelen bevatten!</p> |

| |
|---------------|
| Adres: |
|---------------|

SEBSON
 Sebastian Sonntag
 Walter-Behrendtstr.10
 44329 Dortmund
 Germany
 Mail: support@sebson.de
 UST-IDNr.:DE246981805
 WEEE-Reg.-Nr.: DE 78960174
 Batterien Reg. Nr.: DE 11339413
 Verpackung Reg. Nr.: DE 4848624667044

PL

Instrukcja obsługi

Dziękujemy za wybór produktów marki SEBSON. Przed uruchomieniem należy dokładnie przeczytać instrukcję i zachować ją do wykorzystania w przyszłości! Długie i bezproblemowe działanie można zagwarantować tylko wtedy, gdy instalacja i przekazanie do eksploatacji zostały przeprowadzone prawidłowo. Przed uruchomieniem produktu należy sprawdzić, czy nie ma on uszkodzeń zewnętrznych! W przypadku widocznych uszkodzeń zewnętrznych stanowczo odradza się uruchamianie! Przed uruchomieniem należy usunąć wszystkie materiały opakowaniowe i sprawdzić, czy zawartość jest kompletna!

Przeznaczenie:

Ten aktywny czujnik ruchu generuje fale elektromagnetyczne o wysokiej częstotliwości (5,8 GHz) i odbiera ich echo po uderzeniu w poruszające się obiekty, niezależnie od ich temperatury. Ten sygnał jest następnie wysyłany np. do podłączonego światła, które następnie się włącza.

Zakres dostawy:

- 1 czujnik ruchu



Ogólne wskazówki dotyczące bezpieczeństwa:

Niebezpieczeństwo: Montaż tego produktu należy zlecić specjalście zgodnie z obowiązującymi przepisami elektrycznymi i instalacyjnymi!

Niebezpieczeństwo: W przypadku uszkodzenia lub kontaktu z wilgocią należy natychmiast odłączyć urządzenie od źródła zasilania i uniemożliwić jego ponowne włączenie!

Uwaga: Niebezpieczeństwo uduszenia: Produkt należy przechowywać z dala od dzieci i zwierząt! Zawartość opakowania zawiera małe części, które mogą zostać połknięte!

Ostrzeżenie: Unikać przeciążania urządzenia. Należy przestrzegać maksymalnego poboru mocy podanego w danych technicznych! Przeciążenie może spowodować uszkodzenie urządzenia i podłączonego do niego odbiornika. Ponadto przeciążenie może spowodować zwarcie!

- Przerabianie tego produktu jest zabronione! Modyfikacja nie gwarantuje prawidłowego i bezpiecznego działania urządzenia! Ponadto spowoduje to unieważnienie gwarancji!
- Producent nie ponosi odpowiedzialności za niewłaściwe użycie tego produktu, które spowoduje obrażenia ciała lub szkody!
- Użycie niezgodne z opisem może spowodować uszkodzenie produktu. Wiąże się to z takimi zagrożeniami, jak porażenie prądem, zwarcie, pożar itp.
- Zastrzegamy sobie prawo do wprowadzania zmian w produkcie, opakowaniu lub instrukcji obsługi, a także do błędów drukarskich.
- Produkt ten może być stosowany w pomieszczeniach i na zewnątrz!
- Chronić produkt przed uszkodzeniami zewnętrznymi, silnymi zabrudzeniami, wilgocią i silnym nagraniem!
- Aby nie utracić prawa do gwarancji, należy używać wyłącznie dostarczonych części. Naprawy mogą być wykonywane tylko przez specjalistę i tylko przy użyciu oryginalnych części zamiennych!

- W obiektach komercyjnych należy przestrzegać przepisów Federacji Instytucji Ustawowego Ubezpieczenia od Wypadków i Zapobiegania Wypadkom dotyczących instalacji i urządzeń elektrycznych.

Funkcja czujnika ruchu:

Ten produkt jest aktywnym czujnikiem ruchu. Generuje on fale elektromagnetyczne o wysokiej częstotliwości (5,8 GHz), a następnie odbiera ich echo. W ten sposób czujnik ruchu reaguje na zmiany fal odbitych od obiektów, niezależnie od temperatury. Dzięki temu możliwe jest wykrycie nawet najmniejszych ruchów, które występują w zasięgu detekcji produktu. Zintegrowany mikroprocesor wyzwala polecenie "włącz światło" niemal bez opóźnienia. Umożliwia to postrzeganie ruchów przez drzwi, szyby lub cienkie ściany. Uwaga: Promieniowanie emitowane przez czujnik ma moc około 0,2mW. Oznacza to, że moc promieniowania wynosi około 1/5 000 część mocy telefonu komórkowego. Produkt może być zatem bezpiecznie stosowany.

Wskazówki dotyczące montażu (Rys.4):

Niebezpieczeństwo: Przed montażem upewnij się, że obwód zasilania jest odłączony! Instalacja wymaga pracy przy napięciu sieciowym. Wyjmij przynależny bezpiecznik lub wyłącz bezpiecznik wyłącznika. Za pomocą próbnika napięcia sprawdź, czy linia jest wolna od napięcia! Podczas montażu nie wolno zamykać obwodu! Tu występuje zagrożenie życia!

Niebezpieczeństwo: Montaż tego produktu należy zlecić specjalście zgodnie z obowiązującymi przepisami elektrycznymi i instalacyjnymi!

Uwaga: Przed przystąpieniem do wiercenia otworów mocujących należy upewnić się, że w miejscu wiercenia nie znajdują się rury gazowe, elektryczne lub wodne, które mogłyby zostać przez to uszkodzone!

- Przed zainstalowaniem tego produktu należy przestrzegać wskazówek bezpieczeństwa i specyfikacji technicznych!
- **Uwaga dotycząca instalacji:**
 - L: przewód pod napięciem (czarny lub brązowy)
 - N: Przewód neutralny (niebieski lub szary)
- To urządzenie nadaje się wyłącznie do montażu na suficie.
- W przypadku montażu urządzenia na suficie, zainstaluj je w odległości co najmniej 1m od ściany. Jeśli ściana jest bardzo cienka, zalecany jest większy odstęp. Czujnik mógłby również wykryć ruch za tą ścianą. Przy uruchamianiu kilku czujników ruchu należy zachować minimalną odległość 2 metrów.
- Dla optymalnego zasięgu należy wybrać wysokość montażu zalecana w "Danych technicznych"
- 2 urządzenia w połączeniu równoległym (**patrz Rys.3a**)
- Stałe załączenie podłączonego urządzenia za pomocą dodatkowego, równoległego podłączonego wyłącznika (**patrz Rys.3b**).

Następujące miejsca lub podłoża nie są odpowiednie do instalacji, ponieważ mogą zakłócać wykrywanie promieniowania cieplnego

- Powierzchnie metalowe np. metalowe ramy drzwi lub ściany pokryte metalem.
- Metal zawarty w murze np. belki stalowe
- W bezpośrednim sąsiedztwie urządzeń elektronicznych np. komputerów, monitorów itp.
- Rury odprowadzające lub doprowadzające wodę mogą uruchomić sygnał, gdy przepływa przez nie woda.

Zasięg detekcji (Rys.2):

Zasięg detekcji czujnika ruchu wynosi ok. 2-16m i 360° (na wolnej powierzchni) przy wysokości montażu 1,5-3,5m na suficie. W pomieszczeniach zamkniętych zasięg detekcji może być mniejszy, w zależności od układu pomieszczenia.

Podłączenie przewodu ochronnego (PE):

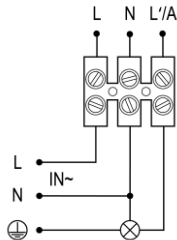

Jeżeli podłączona jest lampa ze stykiem ochronnym i nie jest stosowana skrzynka przyłączeniowa, przewód ochronny musi być zmostkowany z linii zasilającej do lampy za pomocą dodatkowego zacisku w obudowie czujnika ruchu.

Czułość włączania (w odniesieniu do jasności otoczenia):



Za pomocą tej kontroli ustawień można regulować czułość włączania w zależności od jasności otoczenia (w zakresie od 3 do 2.000 LUX).

Ustawienie czasu (opóźnienie wyłączenia):

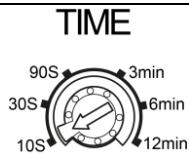

Czas trwania czasu pracy można ustawić w krokach od ok. 10s do 12min. Licznik czasu jest uruchamiany ponownie, jeśli przed upływem ustawionego czasu czujnik wykryje ruch.

Regulacja zasięgu :

SENS



Za pomocą tej kontroli ustawień można regulować zasięg detekcji w zakresie od ok. 2m do 16m.

Test funkcji:

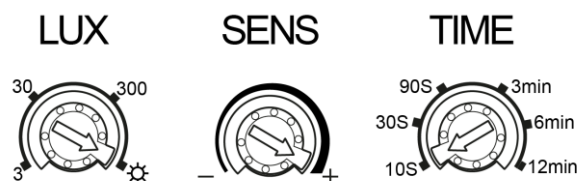

Upewnij się, że czujnik ruchu nie jest zasłonięty. Zwróć uwagę, czy zasięg detekcji nie jest ograniczony przez obiekty, takie jak duże meble. Aby ustawić zasięg detekcji oraz dla testu działania w świetle dziennym, obróć elementy sterujące w pokazane pozycje. Po fazie rozgrzewania trwającej ok. 30s następuje aktywacja czujnika ruchu. Jeśli w obszarze detekcji czujnika nie ma dalszego ruchu, czujnik wyłącza się.

| | |
|---|-----------|
| Zalecenie montażu (Rys. 1b): | |
| Średnica otworu montażowego: | Ø 63-66mm |
| Maksymalna grubość powierzchni montażowej: | ≤40mm |
| Głębokość montażowa: | ≥60mm |

| | |
|------------------------------------|--|
| Dane techniczne: | |
| Napięcie robocze: | 220 -240V AC 50/60Hz |
| Maksymalne zużycie energii: | Max. 1.200W Max. 300W  |
| Stopień ochrony: | IP20 |
| Klasa ochrony: | II |
| Moc przekazu: | <0,2mW |
| Częstotliwość: | 5,8GHz CW |
| Prędkość wykrywania ruchu: | 0,6-1,5m/s |
| Temperatura otoczenia: | -20° - +40°C |
| Wilgotność: | <93% |

| | |
|--|--------------------------------------|
| Opcje regulacji: | |
| Zakres detekcji: | 2-16m/ 360° |
| Jasność otoczenia: | <3-2.000LUX |
| Ustawienie czasu (opóźnienie wyłączenia): | Min. 10s +/- 3s - Max. 12min +/-1min |

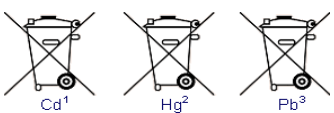
| | |
|---|--|
| Informacje dla prywatnych gospodarstw domowych (ZSEE): | |
| <p>Ustawa o urządzeniach elektrycznych i elektronicznych zawiera wiele wymagań dotyczących obchodzenia się z urządzeniami elektrycznymi i elektronicznymi. Najważniejsze z nich zostały podsumowane poniżej.</p> | |
| <p>1. Selektywna zbiórka zużytego sprzętu Stary, zużyty lub uszkodzony sprzęt elektryczny i elektroniczny jest określany mianem zużytego sprzętu. Urządzenia te nie mogą być wyrzucane do zwykłych odpadów domowych ani razem z innymi odpadami. Urządzenia powinny być przekazywane do specjalnych systemów zbierania i zwrotu.</p> | |
| <p>2. Baterie i akumulatory oraz lampy Co do zasady, właściciele ZSEE powinni oddzielić od ZSEE zużyte baterie i akumulatory, które nie są dołączone do ZSEE, a także źródła światła, które można usunąć z ZSEE bez powodowania szkody, przed przekazaniem ich do punktu zbierania. Nie dotyczy to sytuacji, w której ZSEE jest przygotowywany do ponownego użycia z udziałem publicznego organu zajmującego się gospodarką odpadami.</p> | |
|  | <p>Baterie lub akumulatory zawierające substancje szkodliwe są oznaczone symbolem przekreślonego kosza na śmieci i nie wolno ich wyrzucać razem z odpadami domowymi. Pod symbolem kosza na śmieci znajduje się nazwa chemiczna zanieczyszczenia - w przykładzie poniżej "Cd" oznacza Kadm, "Pb" oznacza Ołów, "Hg" - rtęć. Substancje zawarte w bateriach, jeśli zostaną zutylizowane w niewłaściwy sposób, mogą stanowić zagrożenie dla zdrowia i środowiska. Zagrożeniom tym zapobiega selektywna zbiórka i właściwa utylizacja zużytych baterii.</p> |
| <p>3. Możliwości zwrotu starych urządzeń</p> | |

Właściciele zużytego sprzętu elektrycznego i elektronicznego pochodzącego z prywatnych gospodarstw domowych mogą go bezpłatnie oddać w punktach zbiórki publicznych organów odpowiedzialnych za gospodarowanie odpadami lub w punktach odbioru utworzonych przez producentów lub dystrybutorów w rozumieniu rozporządzenia ZSEE.

4. Informacja o ochronie danych

Stare urządzenia często zawierają poufne dane osobowe. Dotyczy to w szczególności urządzeń technologii informacyjnych i telekomunikacyjnych, takich jak komputery i smartfony. We własnym interesie należy pamiętać, że każdy użytkownik końcowy jest odpowiedzialny za usunięcie danych z urządzeń wycofanych z eksploatacji, które mają zostać zutyliczowane.

5. Znaczenie symbolu "przekreślonego kosza na śmieci"



Symbol przekreślonego kosza na śmieci regularnie umieszczany na sprzęcie elektrycznym i elektronicznym oznacza, że po zakończeniu okresu eksploatacji dane urządzenie musi być zbierane oddzielnie od niesegregowanych odpadów komunalnych.

Czyszczenie:

Uwaga: Przed czyszczeniem produktu należy odłączyć obwód poprzez wyłączenie wyłącznika automatycznego lub wykręcenie bezpiecznika. Do czyszczenia należy używać lekko wilgotnej szmatki. Aby uniknąć uszkodzenia urządzenia, należy zabezpieczyć obudowę przed dostaniem się do niej wody! Nie wolno czyścić urządzenia pod bieżącą wodą! Do czyszczenia nie należy używać żadnych środków czyszczących zawierających rozpuszczalniki.

Adres:

SEBSON
Sebastian Sonntag
Walter-Behrendtstr.10
44329 Dortmund
Germany
support@sebson.de
UST-IDNr.:PL5263171411
WEEE-Reg.-Nr.: DE 78960174



Bruksanvisning

Tack för att du har valt en produkt av märket SEBSON. Före idrifttagning ska du läsa igenom bruksanvisningen noggrant och spara den för senare referens! En lång och störningsfri drift kan endast uppnås om installationen och idrifttagningen utförs korrekt. Före idrifttagandet av produkten, kontrollera om det finns yttre skador! Om du upptäcker synliga yttre skador är idrifttagande inte tillrådligt! Före idrifttagningen ska du avlägsna samtliga förpackningsmaterial och kontrollera att innehållet är fullständigt!

Avsedd användning:

Denna aktiva rörelsedetektor genererar högfrekventa elektromagnetiska vågor (5,8 GHz) och tar emot deras eko efter att ha träffat rörliga föremål, oberoende av deras temperaturer. Denna signal skickas sedan exempelvis till en ansluten lampa som därefter tänds.

Leveransomfång:

- 1 rörelsedetektor



Allmänna säkerhetsanvisningar:

Fara: Installation av denna produkt får endast utföras av en auktoriserad fackman i enlighet med de gällande respektive el- och installationsföreskrifterna!

Fara: Vid skada eller kontakt med vätska ska produkten stängas av omedelbart och det måste säkerställas att omstart inte längre är möjlig!

Varning Kvävningsrisk: Håll produkten borta från barn och djur! Innehållet i förpackningen inkluderar smådelar som kan sväljas!

Observera: Se till att enheten inte överbelastas. Beakta den maximala strömförbrukningen för enheten i de tekniska specifikationerna! Vid överbelastning kan enheten och den anslutna strömförsörjningen skadas. Dessutom kan överbelastning orsaka kortslutning!

- Det är inte tillåtet att modifiera eller bygga om enheten! Om enheten byggs om kan en felfri och riskfri funktion inte längre garanteras! Dessutom gör ombyggnaden att garantin upphör att gälla!
- Vid felaktig användning av denna enhet, som leder till personskador eller saksador, undantas tillverkaren allt ansvar!
- En annan användning än den avsedda kan leda till skada på produkten. Vilket i sin tur t.ex. kan orsaka elchock, kortslutning, brand etc.
- Vi förbehåller oss rätten att ändra produkten, förpackningen eller bruksanvisningen samt undantar oss ansvar för tryckfel.
- Denna produkt kan användas både inomhus och utomhus!
- Skydda produkten mot yttre skador, stark nedsmutsning, fukt och hög värme!
- För att garantin ska gälla får endast de medföljande komponenterna användas. Reparationer får endast utföras av fackpersonal och endast originalreservdelar får användas!
- I kommersiella anläggningar ska olycksförebyggande föreskrifter från Föreningen för kommersiella branschorganisationer för elektriska anläggningar och drivmedel beaktas.

Rörelsedetektorns funktion:

Denna produkt är en aktiv rörelsedetektor. Denna genererar högfrekventa elektromagnetiska vågor (5,8 GHz) och tar därefter emot deras eko. Rörelsedetektorn reagerar alltså på förändringar i de vågor som reflekteras tillbaka från föremål, oavsett temperaturen. Detta innebär att till och med de minsta rörelserna som inträffar i produktens detekteringsområde kan registreras. Den integrerade mikroprocessorn utlöser kommandot "tänd ljuset" nästan utan fördröjning. Detta möjliggör registreringen av rörelser genom dörrar, glasrutor eller tunna väggar. **OBS:** Strålningen som kommer från sensorn har en effekt på cirka 0,2 mW. Därmed är strålningens effekt cirka 1/5 000:e jämfört med en mobiltelefon. Produkten kan därmed användas utan risker.

Monteringsanvisning (Bild 4):

Fara: Se till att strömkretsen är avstängd före installationen av strömkretsen! För installation krävs arbete på nätspänningen. Avlägsna den tillhörande säkringen eller slå av säkringsbrytaren. Använd en spänningsmätare för att kontrollera om ledningen är spänningsfri! Strömkretsen får inte vara sluten medan installationen pågår! Det kan innebära livsfara!

Fara: Installation av denna produkt får endast utföras av en auktoriserad fackman i enlighet med de gällande respektive el- och installationsföreskrifterna!

Varning: Innan borrning av monteringshål, måste säkerställas att det inte finns några gas-, el- eller vattenledningar på borrhålets plats som då skulle kunna skadas!

- Säkerhetsanvisningarna och tekniska specifikationer måste utan undantag beaktas vid monteringen av den här produkten!
- **Installationsanvisning:**
 - L: Strömförande ledning (svart eller brun)
 - N: Neutral ledning (blå eller grå)
- Denna enhet är endast lämplig för takmontering.
- Vid enhetens montering i innertaket måste enhetens avstånd från väggen vara minst 1 m. När det gäller mycket tunna väggar rekommenderas ett större avstånd. Sensorn skulle också kunna registrera rörelser bakom denna vägg.
- Vid användning av flera rörelsedetektorer måste de installeras med minst 2 meters mellanrum.

- För optimal räckvidd, följ den rekommenderade monteringshöjden i de "tekniska specifikationerna".
- 2 parallellkopplade enheter (**se bild 3a**)
- Permanent drift av en ansluten enhet med en extra, parallellansluten brytare (**se bild 3b**).

Följande miljöer eller underlag är inte lämpliga för montering, eftersom de kan påverka förmittelsen av värmeutstrålningen:

- Ytor av metaller som till exempel metalldörrkarmar eller metallbelagda väggar
- Metall som finns i murverk, till exempel stålbalkar
- I omedelbar närhet från elektroniska enheter som till exempel datorer, skärmar etc.
- Vattenavlopp respektive tillförselrör kan utlösa en signal när vatten rinner igenom

Detektionsområde (**bild 2**):

Rörelsedetektorns detektionsområde är ca 2-16m och 360° (på en fri yta) med en monteringshöjd på 1,5-3,5m i taket. I slutna rum kan detektionsområdet vara mindre, beroende på rummets utformning.

Anslutning av skyddsledare (PE):

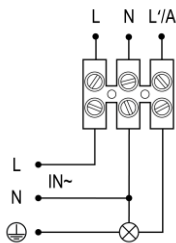

Vid anslutning av en lampa med skyddsledarkontakt och om ingen kopplingsdosa används, ska skyddsledaren överbrygga från ledningen till lampan med hjälp av en extra klämma i höljet på rörelsesensorn.

Påslagningskänslighet (avseende omgivningens ljusstyrka):



Med detta inställningsreglage kan man reglera inkopplingskänsligheten beroende på den omgivande ljusstyrkan (i intervallet mellan 3 och 2 000 LUX).

Tidsinställning (avstängningsfördröjning):

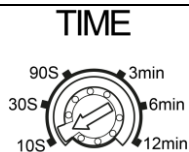

Drifttiden kan ställas in i steg från ca 10s till 12min. Timern startas på nytt om en rörelse upptäcks av sensorn innan den inställda tiden har gått ut.

Räckviddsinställning:



Med denna inställning kan detektionsområdet justeras från ca 2 till 16 meter.

Funktionstest:

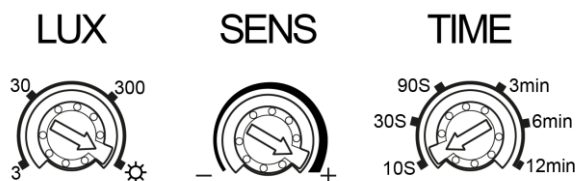

Säkerställ att rörelsedetektorn inte är övertäckt. Se till att detekteringsområdet inte begränsas av objekt, som t.ex. stora möbler. För att ställa in detekteringsområdet och för funktionstest i dagsljus, vrid regleraren till de avbildade positionerna. Efter en uppvärmningsfas på ca 30 sek aktiveras rörelsedetektorn. Om ingen ytterligare rörelse detekteras inom detekteringsintervallet, slås sensorn av.

Rekommendation för montering (bild 1b):

| | |
|-------------------------------------|-----------|
| Diameter på monteringshålet: | Ø 63-66mm |
| Maximal tjocklek på monteringsytan: | ≤40mm |
| Installationsdjup: | ≥60mm |

Tekniska specifikationer:

| | |
|-------------------------------|---|
| Driftspänning: | 220 -240V AC 50/60Hz |
| Maximal strömförbrukning: | Max. 1.200W Max. 300W  |
| Skyddstyp: | IP20 |
| Skyddsklass: | II |
| Rörelsedetekteringshastighet: | 0,6-1,5m/s |
| Omgivningstemperatur: | -20° - +40°C |
| Luftfuktighet: | <93% |

Inställningsmöjligheter:

| | |
|--|--------------------------------------|
| Detekteringsområde: | 2-16m/ 360° |
| Omgivningens ljusstyrka: | <3-2.000LUX |
| Tidsinställning (avstängningsfördröjning): | Min. 10s +/- 3s - Max. 12min +/-1min |

Information för privata hushåll:

Den tyska lagen om el- och elektronikenheter inkluderar en mängd bestämmelser avseende hantering av el- och elektronikenheter. Vi har gjort en sammanställning av det viktigaste nedan.

1. Separat sopsortering för äldre enheter

Gamla respektive defekta el- och elektronikenheter betecknas som äldre enheter. Dessa enheter får inte kasseras i vanligt hushållsavfall resp. tillsammans med restavfall. Enheterna ska lämnas till särskilda samlings- och återvinningssystem.

2. Batterier och batteripack samt livsmedel

Ägare av äldre enheter måste som regel avlägsna äldre batterier och batteripack som inte är inneslutna i enheten, samt lampor som enkelt kan tas bort från enheten, före inlämnandet av den äldre enheten till ett samlingsställe. Detta gäller dock inte om den äldre enheten ska modifieras för återanvändning efter insamlingen av de lokala offentliga avfallshanteringsmyndigheterna.

Batterier eller batteripack som innehåller skadliga ämnen är märkta med en symbol som föreställer en överkryssad soptunna och får inte kasseras i hushållssoporna. Under soptunnensymbolen finns en kemisk beteckning som anger vilket skadligt ämne det handlar om - t.ex. "Cd" som står för kadmium. "Pb" står för bly, "Hg" för kvicksilver:

Vid icke föreskriven kassering kan de skadliga ämnen som finns i batterier orsaka skada på hälsa och miljö. Denna fara förhindras genom separat insamling och korrekt kassering av använda batterier.

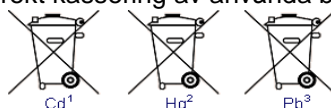

3. Möjligheter för kassering av äldre enheter

Innehavare av äldre enheter från privata hushåll kan lämna dessa vid samlingsstationer för de lokala offentliga avfallshanteringsmyndigheterna eller kostnadsfritt till tillverkaren eller återförsäljaren enligt:

4. Dataskyddsanvisningar

Äldre enheter innehåller ofta känsliga personrelaterade uppgifter. Detta gäller särskilt för enheter inom informations- och telekommunikationsteknik som datorer eller smarttelefoner. Beakta, i ditt eget intresse, att varje slutanvändare själv är ansvarig för att radera data på äldre enheter som kasseras.

5. Betydelsen av symbolen "överkryssad soptunna"



Den på el- och elektronikenheter ofta avbildade symbolen med en överkryssad soptunna påvisar att den respektive enheten vid slutet av sin livslängd ska kasseras separat från osorterat kommunalt avfall.

Rengöring:

Varning: Innan du rengör produkten ska du koppla bort strömmen genom att stänga av strömbrytaren eller skruva ur säkringen. Använd en lätt fuktad trasa för rengöringen. För att inte skada produkten, undvik att vatten tränger in i höljet! Rengör aldrig enheten under rinnande vatten! Använd inga rengöringsmedel som innehåller lösningsmedel.

Adress:

SEBSON
Sebastian Sonntag
Walter-Behrendtstr.10
44329 Dortmund
Germany
Mail: support@sebson.de
UST-IDNr.:DE246981805
WEEE-Reg.-Nr.: DE 78960174
Batterien Reg. Nr.: DE 11339413
Verpackung Reg. Nr.: DE 4848624667044