

## 1 Sicherheitshinweise

Die Betriebsanleitung ist Bestandteil des Produktes und enthält wichtige Hinweise zum korrekten Gebrauch.

- Lesen Sie die Betriebsanleitung vollständig und sorgfältig vor Gebrauch.
- Die Betriebsanleitung muss bei Unsicherheiten und Weitergabe des Produktes verfügbar sein.
- Bewahren Sie die Betriebsanleitung auf.
- Lassen Sie Installations-, Montage-, Demontage-, Wartungs- und Reparaturarbeiten nur von ausgebildetem Elektro-Fachpersonal ausführen.

### Stromschlaggefahr!

- Schalten Sie vor Arbeiten am Gerät immer alle Stromkreise spannungsfrei!
- Berühren Sie keine spannungsführenden Teile.
- Schließen Sie Anschlüsse und Schaltkreise nicht kurz.
- Öffnen Sie niemals das Gehäuse.
- Modifizieren Sie Produkt und Zubehör nicht.
- Stecken Sie keine Gegenstände in Lüftungsschlitze oder Anschlussbuchsen!

Ein defektes Gerät darf nicht in Betrieb genommen werden, sondern muss gegen unbeabsichtigte Weiterbenutzung gesichert werden.

- Benutzen Sie Produkt, Produktteile und Zubehör nur in einwandfreiem Zustand.
- Vermeiden Sie extreme Belastungen wie Hitze und Kälte, Nässe und direkte Sonneneinstrahlung, Mikrowellen sowie Vibrationen und mechanischen Druck.
- Wenden Sie sich bei Fragen, Defekten, mechanischen Beschädigungen, Störungen und anderen nicht durch die Begleitdokumentation behebbaren Problemen, an Händler oder Hersteller.

Bewegungsmelder sind nicht als Komponente für Alarmanlagen im Sinne des Verbandes der Sachversicherer (VdS) geeignet. Sie können Fehlalarme auslösen, wenn der Montageort ungünstig gewählt wurde.

- Verwenden Sie nur EN 60998-2-1 und EN 60998-2-2 geprüfte Anschlussklemmen.
- Befolgen Sie die örtlichen Installations- und Bauvorschriften.

Nicht für Kinder und Personen mit physisch und/oder psychisch eingeschränkten Fähigkeiten geeignet.

- Sichern Sie Verpackung, Kleinteile und Dämmmaterial gegen unbeabsichtigte Benutzung.
- Installieren Sie das Produkt so, dass keine Personen oder Sachen z.B. durch Herabstürzen, Stolpern o. ä. verletzt oder beschädigt werden können.
- Kontrollieren Sie regelmäßig den festen Sitz des Produktes / der Schrauben.

## 2 Beschreibung und Funktion

### 2.1 Infrarot Bewegungsmelder IP44

Dieses Produkt ist ein Infrarot-Bewegungsmelder für den Innen- und Außenbereich. Er reagiert auf Wärmestrahlung (Infrarot-Strahlung) von sich bewegenden Objekten, die den Erfassungsbereich des Sensors betreten. Über zwei Regler kann die Leuchtdauer und die Lichtempfindlichkeit eingestellt werden.

### 2.2 Lieferumfang

Infrarot Bewegungsmelder, Montagmaterial (2x Dübel, 2x Schraube), Betriebsanleitung

### 2.3 Bedienelemente

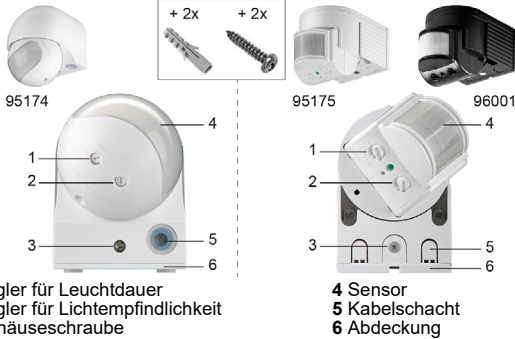

### 2.4 Technische Daten

Artikelnummer	95174	95175	96001
Eingang	220-240 V ~, 50 Hz		
Umgebunghelligkeit (Lux)	3-2000		
Leuchtdauer	min. 10+/-3 s max. 15+/-2 min.	min. 10+/-3 s max. 7+/-2 min.	
Schutzart	IP44		
max. Leistung (W)	1200 (Glühlampe) 600 (Energiesparlampe)	1200 (Glühlampe) 300 (Energiesparlampe)	
Mindestlast (W)	1		
Erkennungsbereich	max. 12 m (< 24°C)		
Erkennungswinkel	180°		
Betriebstemperatur (C°)	-20 ~ +40°C		
Energieaufnahme im Betrieb / Stand-by (W)	1,07 / 1,09	0,44 / 0,50	
Reaktionsgeschwindigkeit (m/s)	0,6 ~ 1,5		
Anschlussart	Lüsterklemme		
Montagehöhe (m)	1,8 - 2,5		
Schalter	Relais		
Maße (LxBxH) mm	96 x 90 x 68	130 x 88 x 76	

Gewicht (g)	152	215	
Farbe	weiß	weiß	schwarz

## 3 Bestimmungsgemäßer Gebrauch



Eine andere als in Kapitel „Beschreibung und Funktion“ bzw. in den „Sicherheitshinweisen“ beschriebene Verwendung ist nicht gestattet. Das Nichtbeachten und Nichteinhalten dieser Bestimmungen und der Sicherheitshinweise kann zu schweren Unfällen, Personen- und Sachschäden führen.

IP 44: Dieses Produkt ist gegen Spritzwasser und Berührung durch Fremdkörper  $\geq \varnothing 1$  mm geschützt.

## 4 Vorbereitung

1. Kontrollieren Sie den Lieferumfang auf Vollständigkeit und Unversehrtheit.
2. Vergleichen Sie die technischen Daten aller zu verwendenden Geräte und stellen Sie die Kompatibilität sicher.

## 5 Montage

### Gefahr!

### Lebensgefahr durch Stromschlag!

- Lassen Sie offene Kabelenden NUR von einer erfahrenen Elektrofachkraft anschließen.
- Berühren Sie keine spannungsführenden Teile!
- Schalten Sie vor Arbeiten am Gerät immer alle Stromkreise spannungsfrei!

1. Vor Arbeiten am Produkt spannungsfrei schalten, Sicherung abschalten und gegen Wiedereinschalten sichern.
2. Kontrollieren Sie mit einem Spannungsprüfer, ob die zu verdrahtenden Leitungen wirklich spannungsfrei sind.
3. Lösen Sie die Gehäuseschraube an der Unterseite des Bewegungsmelders mit Hilfe eines Kreuzschlitzschraubendrehers und entfernen Sie die Abdeckung.
4. Wählen Sie einen geeigneten Montageort.

Der Montageort darf nicht in der Nähe von Straßenbeleuchtungen, Pflanzen oder Klimaanlageöffnungen. Vermeiden Sie direkte Sonneneinstrahlung.

Befestigen Sie das Produkt in einer Mindesthöhe von 1,8 m.

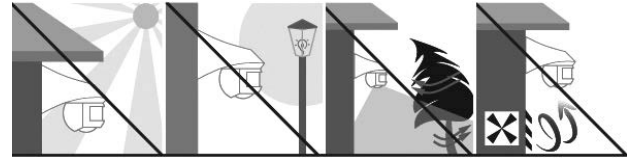

5. Befestigen Sie die Abdeckung mit dem Montagmaterial an einer Decke oder Wand in 1,8 - 2,5 m Höhe. Achten Sie hierbei auf die Kabelführung und die seitliche Ausrichtung. Orientieren Sie sich dabei an der folgenden Beispielabbildung:

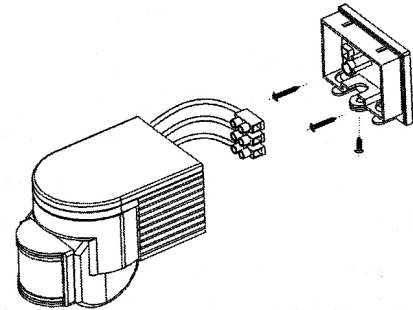

Der Erfassungsbereich ist 180° in einem Abstand von max. 12 m.

Im Lieferumfang ist Montagmaterial für Betonwände / -decken enthalten. Andere Materialien benötigen u.U. anderes Montagmaterial.

6. Installieren Sie die Kabel wie in der folgenden Anschlusszeichnung dargestellt:

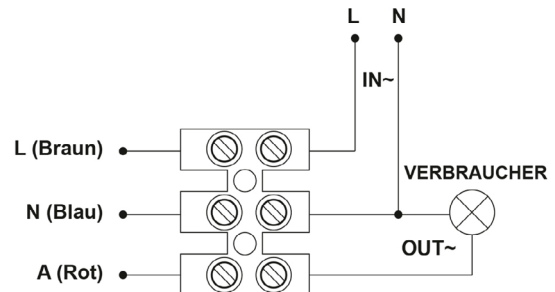

7. Stecken Sie die Lüsterklemme nach dem Anschluss auf die dafür vorgesehenen Haltenasen.
8. Setzen Sie den Bewegungsmelder auf die Abdeckung.
9. Schrauben Sie die Gehäuseschraube mit einem Kreuzschlitzschraubendreher wieder fest.
10. Richten Sie den Bewegungsmelder durch Drehen und Neigen der Sensoreinheit aus.
11. Stellen Sie die Sicherung wieder an.

## 6 Bedienung

Am Bewegungsmelder können Sie die Leuchtdauer (TIME) und die Lichtempfindlichkeit (LUX) einstellen.

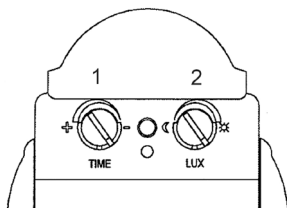

1. Stellen Sie die Leuchtdauer ein, indem sie den Regler für Leuchtdauer (1) drehen.

*Drehen sie den Regler in Richtung Plus (+), um die Leuchtdauer zu verlängern.*

*Drehen Sie den Regler in Richtung Minus (-), um die Leuchtdauer zu verkürzen.*

2. Stellen Sie die Lichtempfindlichkeit ein, indem sie den Regler für Lichtempfindlichkeit (2) drehen.

*Drehen Sie den Regler in Richtung Sonne (☀), um die Leuchtdauer zu verlängern.*

*Drehen Sie den Regler in Richtung Mond (☾), um die Leuchtdauer zu verkürzen.*

## 7 Problembesehung

Problem	Abhilfe
Das Produkt funktioniert nicht.	<ul style="list-style-type: none"> <li>• Prüfen Sie, ob alle Kabel richtig angeschlossen sind.</li> <li>• Prüfen Sie die Funktion der Lampe und schalten Sie nach abgeschlossener Montage die Sicherung wieder ein.</li> <li>• Überprüfen Sie die Einstellungen.</li> </ul>
Die Empfindlichkeit ist nicht zufriedenstellend.	<ul style="list-style-type: none"> <li>• Entfernen Sie Hindernisse aus dem Erkennungsbereich.</li> <li>• Bei Temperaturen &gt;40°C kann es zu Fehlschaltungen kommen.</li> <li>• Achten Sie auf die richtige Montagehöhe.</li> <li>• Stellen Sie die Lichtempfindlichkeit (LUX) ein.</li> </ul>
Die Leuchtdauer ist nicht zufriedenstellend.	<ul style="list-style-type: none"> <li>• Stellen Sie die Leuchtdauer (TIME) ein.</li> </ul>
Weitere Fragen	<ul style="list-style-type: none"> <li>• Wenden Sie sich an Ihren Händler oder Hersteller.</li> </ul>

## 8 Wartung, Pflege, Lagerung und Transport

Das Produkt ist wartungsfrei.

### ACHTUNG! Sachschäden

- Schalten Sie die Sicherung ab und trennen Sie das Produkt vom Stromnetz.
- Verwenden Sie zum Reinigen nur ein trockenes und weiches Tuch.
- Gehen Sie beim Reinigen vorsichtig vor, um Kratzer zu vermeiden.
- Verwenden Sie keine Reinigungsmittel und Chemikalien.
- Lagern Sie das Produkt bei längerem Nichtgebrauch für Kinder unzugänglich und in trockener und staubgeschützter Umgebung.
- Lagern Sie das Produkt kühl und trocken.
- Heben Sie die Originalverpackung für den Transport auf.

## 9 Demontage

### Gefahr! Lebensgefahr durch Stromschlag!

- Berühren Sie keine spannungsführenden Teile!
  - Schalten Sie vor Arbeiten am Gerät immer alle Stromkreise spannungsfrei!
1. Schalten Sie die Sicherung ab und sichern Sie sie gegen Wiedereinschalten.
  2. Lösen Sie die Gehäuseschraube an der Unterseite des Bewegungsmelders mit Hilfe eines Kreuzschlitzschraubendrehers und nehmen die den Bewegungsmelder ab.
  3. Kontrollieren Sie mit einem Spannungsprüfer, ob die verdrahtenden Leitungen wirklich spannungsfrei sind.
  4. Lösen Sie alle Kabelverbindungen.
  5. Entfernen Sie die Schrauben in der Abdeckung und nehmen Sie sie ab.

## 10 Entsorgungshinweise

### 10.1 Produkt

Elektrische und elektronische Geräte dürfen nach der europäischen WEEE Richtlinie nicht mit dem Hausmüll entsorgt werden. Deren Bestandteile müssen getrennt der Wiederverwertung oder Entsorgung zugeführt werden, weil giftige und gefährliche Bestandteile bei unsachgemäßer Entsorgung die Gesundheit und Umwelt nachhaltig schädigen können.

Sie sind als Verbraucher nach dem Elektroggesetz (ElektroG) verpflichtet, elektrische und elektronische Geräte am Ende ihrer Lebensdauer an den Hersteller, die Verkaufsstelle oder an dafür eingerichtete, öffentliche Sammelstellen kostenlos zurückzugeben. Einzelheiten dazu regelt das jeweilige Landesrecht. Das Symbol auf dem Produkt, der Betriebsanleitung und/oder der Verpackung weist auf diese Bestimmungen hin. Mit dieser Art der Stofftrennung, Verwertung und Entsorgung von Altgeräten leisten Sie einen wichtigen Beitrag zum Schutz unserer Umwelt.

WEEE Nr.: 82898622

### 10.2 Verpackung

Verpackungen können kostenlos in den entsprechenden Sammelstellen entsorgt werden - Papier in der Papiertonne, Kunststoffe im gelben Sack und Glas im Altglas-Container.

DE4535302615620

## 11 EU-Konformitätserklärung

Mit dem CE-Zeichen erklärt Goobay®, eine registrierte Marke der Wentronic GmbH, dass das Produkt die grundlegenden Anforderungen und Richtlinien der europäischen Bestimmungen erfüllt.

## 12 Verwendete Symbole

Nur zur Verwendung im Innenbereich	IEC 60417- 5957	
Recycling	ISO 7001 - PI PF 066	
Wechselspannung	IEC 60417- 5032	

## 1 Safety instructions

The user manual is part of the product and contains important information for correct use.

- Read the user manual completely and carefully before use.
- The user manual must be available for uncertainties and passing the product.
- Keep this user manual.
- Installation, assembly, maintenance and repair work must be carried out only by trained electrical specialists.

### Risk of electric shock!

- Do not turn off devices before working on getting all circuits de-energized!
- Do not touch live parts.
- Do not short-circuit connectors and circuits.
- Do not open the housing.
- Do not modify product and accessories.
- Do not insert objects into air vents or sockets!

A defective device must not be put into operation, but must be immediately secured against accidental further use.

- Use product, product parts and accessories only in perfect condition.
- Avoid stresses such as heat and cold, moisture and direct sunlight, microwaves, vibrations and mechanical pressure.
- In case of questions, defects, mechanical damage, trouble and other problems, non-recoverable by the documentation, contact your dealer or producer.

Motion detectors are not suitable as a component for alarm systems within the meaning of the association of Sachversicherer (VdS). You can trigger false alarms if the installation site has been chosen unfavorably.

- Use only EN 60998-2-1 and EN 60998-2-2 approved terminals.
- Follow local installation and building regulations.
- Not recommended for children and people with physical and / or mentally limited capabilities.
- Secure packaging, small parts and insulation against accidental use.
- Install the system and devices attached to it in a way that persons cannot be injured, or objects not be damaged for example by dropping or stumbling.
- Regularly check the tightness of the product / screws.

## 2 Description and function

### 2.1 Infrared motion detector IP44

This product is an infrared motion detector for indoor and outdoor use. It reacts to heat radiation (infrared radiation) of moving objects that enter the detection range of the sensor. About two controls the lighting time and the light sensitivity can be adjusted.

### 2.2 Scope of delivery

Infrared motion detector, mounting material (2x dowel, 2x screw), user manual

### 2.3 Operating Elements

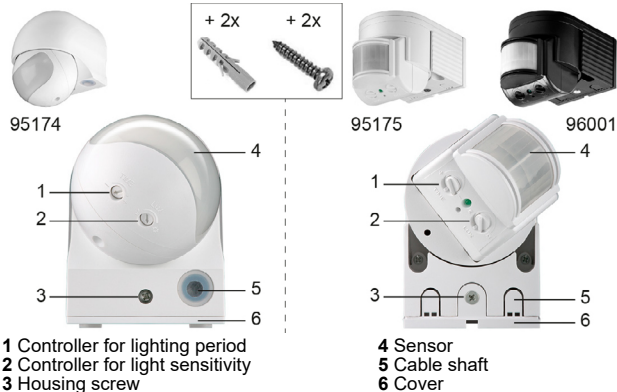

### 2.4 Specifications

Article number	95174	95175	96001
Input	220-240 V ~, 50 Hz		
Ambient brightness (Lux)	3-2000		
Burn time	min. 10+/-3 s max. 15+/-2 min.	min. 10+/-3 s max. 7+/-2 min.	
Protection level	IP44		
Maximum power (W)	1200 (light bulb) 600 (Energy saving lamp)	1200 (light bulb) 300 (Energy saving lamp)	
Minimum load (W)	1		
Detection area	max. 12 m (< 24°C)		
Detection angle	180°		
Operating temperature (C°)	-20 ~ +40		
Energy consumption in Operating / Standby (W)	1.07 / 1.09	0.44 / 0.50	
Reaction rate (m/s)	0.6 ~ 1.5		
Connection	Luster terminal		
Mounting height (m)	1.8 - 2.5		
Counter	Relay		
Dimensions (mm)	96 x 90 x 68	130 x 88 x 76	
Weight (g)	152	215	
Color	white	white	black

## 3 Intended use



We do not permit using the device in other ways like described in chapter "Description and Function" or in the "Safety Instructions". Use the product only in dry interior rooms. Not attending to these regulations and safety instructions might cause fatal accidents, injuries, and damages to persons and property.

IP 44: This product is protected against splash and contact with foreign objects  $\geq \varnothing 1 \text{ mm}$ .

## 4 Preparation

1. Check the scope of delivery for completeness and integrity.
2. Compare the specifications of all used devices and ensure compatibility.

## 5 Mounting

### Danger!

### Risk of life by electric shock!

- Have open cable ends connected ONLY by an experienced electrician.
- Do not touch live parts.
- Always disconnect all power circuits before working on the unit!

1. Cut off power supply before any work on the product, switch off safety fuses and secure against reconnection.
2. Assure and check the absence of voltage before any work on the product.
3. Loosen the housing screw at the bottom of the motion with the aid of a Phillips screwdriver, and remove the cover.
4. Choose a suitable location.

Do not mount near street lights, plants or air conditioning vents. Avoid direct sunlight. Attach the product m at a minimum height of 1.8.

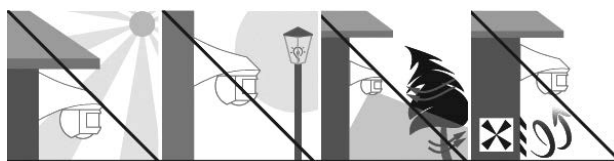

5. Securing the cover to the mounting material on a ceiling or wall in 1.8 to 2.5 m height. Pay attention to the cable routing and the lateral alignment. Them referring to the following example figure:

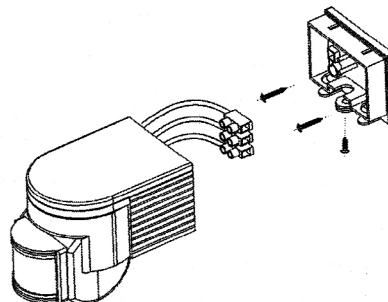

The detection range is 180 ° at a distance of maximum 12 m. Supplied mounting hardware is included for concrete walls / ceilings. Other materials need u.U. other mounting hardware.

6. Install the cable as shown in the following connection drawing:

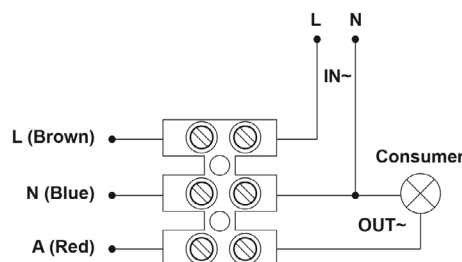

7. Insert the terminal block to the connector on the provided retaining lugs.
8. Place the motion detector on the cover.
9. Screw the screw with a Phillips screwdriver again.
10. Align the motion by rotating and tilting the sensor unit.
11. Make the backup again.

## 6 Operating

On motion you can adjust the lighting time (TIME) and photosensitivity (LUX).

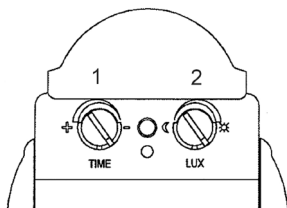

1. Adjust the lighting time by turning the knob for light duration (1).

Turning the knob in the direction of plus (+), to extend the burn time.

Turning the knob in the direction of minus (-), the lighting time umd to shorten.

2. Adjust the light sensitivity by turning the knob for light sensitivity (2).

Turning the knob in the direction of the sun (☀), to extend the burn time.

Turn the knob towards the moon (☾), the burn time UMD to shorten.

## 7 Troubleshooting

Trouble	Solution
The product does not work.	<ul style="list-style-type: none"> <li>• Check that all cables are connected properly.</li> <li>• Check the operation of the lamp and switch installation is complete the backup again.</li> <li>• Check the settings.</li> </ul>
The sensitivity is not satisfactory.	<ul style="list-style-type: none"> <li>• Remove obstacles from the detection area.</li> <li>• At temperatures &gt; 40° C may lead to faulty circuits.</li> <li>• Pay attention to the proper mounting height.</li> <li>• Adjust the light sensitivity (LUX) one.</li> </ul>
The burn time is not satisfactory.	<ul style="list-style-type: none"> <li>• Set the lighting time (TIME).</li> </ul>
Further questions	<ul style="list-style-type: none"> <li>• Consult your dealer or manufacturer.</li> </ul>

## 8 Maintenance, Care, Storage and Transportation

The product is maintenance-free.

### NOTICE!

#### Material damage

- Turn the breaker and disconnect the product from the mains.
- Only use a dry and soft cloth for cleaning.
- Be careful to avoid scratches.
- Do not use detergents or chemicals.
- Store the product out the reach of children and in a dry and dust-protected ambience when not in use.
- Store cool and dry.
- Keep and use the original packaging for transport.

## 9 Assembly

### Danger

#### Risk of life by electric shock!

- Do not touch any live parts!
- Turn off devices before working on getting all circuits de-energized!

1. Turn the breaker off and secure it against restarting.
2. Loosen the housing screw at the bottom of the motion using a Phillips screwdriver and remove the the motion.
3. Check with a voltage indicating whether the be wired lines are really energized.
4. Loosen all cable connections.
5. Remove the screws in the cover and remove it.

## 10 Disposal Instructions

### 10.1 Product

 According to the European WEEE directive, electrical and electronic equipment must not be disposed with consumers waste. Its components must be recycled or disposed apart from each other. Otherwise contaminative and hazardous

substances can damage the health and pollute the environment. As a consumer, you are committed by law to dispose electrical and electronic devices to the producer, the dealer, or public collecting points at the end of the devices lifetime for free. Particulars are regulated in national right. The symbol on the product, in the user manual, or at the packaging alludes to these terms. With this kind of waste separation, application, and waste disposal of used devices you achieve an important share to environmental protection.

WEEE Nr.: 82898622

### 10.2 Packaging



 Packaging can be disposed of free of charge at the suitable collection points – paper belongs in paper bins, plastics belong in yellow sacks and glass belongs in used glass bins.

DE4535302615620

## 11 EU Declaration of Conformity

 With the CE sign Goobay®, a registered trademark of the Wentronic GmbH ensures, that the product is conformed to the basic European standards and directives.

## 12 Symbols used

For indoor use only	IEC 60417- 5957	
Recycling	ISO 7001 - PI PF 066	
Alternating current	IEC 60417- 5032	

## 1 Consignes de sécurité

Le mode d'emploi fait partie intégrante du produit et comprend d'importantes informations pour une bonne installation et une bonne utilisation.

- Lisez le mode d'emploi attentivement et complètement avant de l'utiliser.
- Conservez soigneusement ce mode d'emploi.
- L'installation, le désassemblage, la maintenance et les réparations doivent être effectuées que par des spécialistes formés électriciens.

### Risque de choc électrique

- Éteignez les appareils avant de travailler sur l'obtention de tous les circuits hors tension!
- Ne pas toucher les pièces exposées.
- Pas court-circuiter des connexions et circuits.
- Ne pas ouvrir le boîtier.
- Ne modifiez pas le produit et les accessoires.
- N'introduisez aucun objet dans les fentes d'aération ou les prises!

Un appareil défectueux ne doit pas être mis en service, mais doit être immédiatement protégé contre une utilisation accidentelle plus.

- Utilisez le produit, pièces et accessoires des produits uniquement en parfait état.
- Éviter des conditions extrêmes, telles que la chaleur extrême et froid, l'humidité et de la lumière directe du soleil, ainsi que microondes, des vibrations et de la pression mécanique.
- En cas de questions, les défauts, les dommages mécaniques, des ingérences et d'autres problèmes, non récupérables par la documentation, contactez votre revendeur ou le producteur.

Les détecteurs de mouvement ne sont pas appropriés en tant que composant pour les systèmes d'alarme au sens de l'association des Sachversicherer (VdS). Vous pouvez déclencher de fausses alarmes si le site d'installation a été choisi défavorablement.

- Utilisez uniquement EN 60998-2-1 et EN 60998-2-2 terminaux agréés.
- Suivez l'installation et les constructions.
- Non recommandé pour les enfants et les personnes dont les capacités physiques et/ou mentales sont limitées.
- Sécuriser l'emballage, petites pièces et l'isolation contre l'utilisation accidentelle.
- Installez le produit de sorte à ce qu'aucune personne ou aucun objet ne puisse être blessé/endommagé en chutant, trébuchant, etc.
- Vérifiez régulièrement l'étanchéité du produit / vis.

## 2 Description et fonction

### 2.1 Détecteur de mouvement à infrarouge IP44

Ce produit est un détecteur de mouvement infrarouge pour une utilisation en intérieur et en extérieur. Il réagit au rayonnement thermique (rayonnement infrarouge) d'objets mobiles qui entrent dans la plage de détection du capteur. A propos de deux contrôles le temps d'éclairage et la sensibilité à la lumière peut être réglée.

### 2.2 Contenu de la livraison

Détecteur de mouvement infrarouge, matériel de montage (2x cheville, 2x vis), mode d'emploi

### 2.3 Éléments de commande

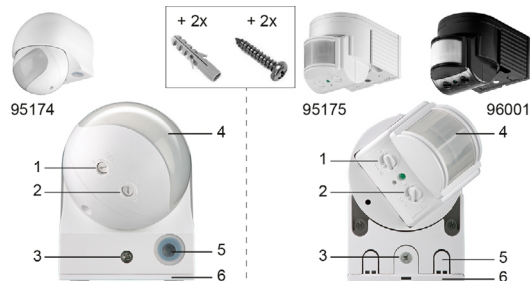

- 1 Contrôleur pour la période d'éclairage  
 2 Contrôleur de sensibilité à la lumière  
 3 Vis du boîtier

- 4 Capteur  
 5 Arbre câble  
 6 Couverture

### 2.4 Spécifications

Numéro de l'article	95174	95175	96001
Entrée	220-240 V ~, 50 Hz		
La luminosité ambiante (Lux)	3-2000		
Temps d'éclairage	min. 10 +/- 3 s max. 15 +/- 2 min.	min. 10 +/- 3 s max. 7 +/- 2 min.	
Degré de protection	IP44		
max. Puissance (W)	1200 (Ampoule) 600 (Lampe à économie d'énergie)	1200 (Ampoule) 300 (Lampe à économie d'énergie)	
Charge minimale (W)	1		
Zone de détection	max. 12 m (< 24°C)		
Angle de détection	180°		
Température de service (C°)	-20 ~ +40		
Consommation énergétique en Fonctionnement / veille (W)	1,07 / 1,09	0,44 / 0,50	
Taux de réaction (m/s)	0,6 ~ 1,5		
Connexion	Terminal Lustre		

Hauteur de montage (m)	1,8 - 2,5		
Compteur	Relais		
Dimensions (L x l x H) [mm]	96 x 90 x 68	130 x 88 x 76	
Poids (g)	152	215	
Couleur	blanc	blanc	noir

## 3 Utilisation prévue



Nous n'autorisons pas l'utilisation du dispositif d'une façon différente de celle décrite au chapitre "Description et Fonctions" et "Consignes de sécurité". Utilisez le produit uniquement dans des espaces intérieurs secs. Ne pas respecter ces instructions de sécurité et points de règlement est susceptible de provoquer des accidents mortels, blessures et dommages à la personne et à ses biens. **IP 44:** Ce produit est protégé contre les projections mm en contact avec des corps étrangers Ø1 mm.

## 4 Préparation

1. Vérifiez le contenu de livraison pour l'exhaustivité et l'intégrité.
2. Comparez les caractéristiques de tous les équipements à utiliser et pour assurer la compatibilité.

## 5 Montage

**Danger!**

**Danger de mort par électrocution !**

- Laissez-vous connecter des fils ouverts UNIQUEMENT par un électricien expérimenté.
- Ne touchez pas les parties en direct!
- Éteignez les appareils avant de travailler sur l'obtention de tous les circuits hors tension!

1. Éteindre l'alimentation avant de travailler sur le produit, les fusibles de sécurité et protéger cette contre la reconnexion.
2. Vérifiez avec une tension indiquant si les lignes filaires être sont vraiment sous tension.
3. Desserrer la vis du boîtier au fond de la requête à l'aide d'un tournevis cruciforme, et retirer le couvercle.
4. Choisissez un endroit approprié.

Ne pas monter des lumières à proximité de la rue, des plantes ou des bouches de climatisation. Évitez la lumière du soleil direct.

Fixer le produit m à une hauteur minimale de 1,8.

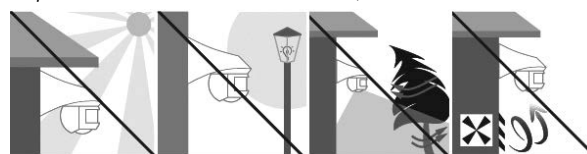

5. Fixer le couvercle à la matière de montage sur un plafond ou un mur à la hauteur de 1,8 à 2,5 m. Faire attention à l'acheminement du câble et l'alignement latéral. Les référant à la figure exemple suivant:

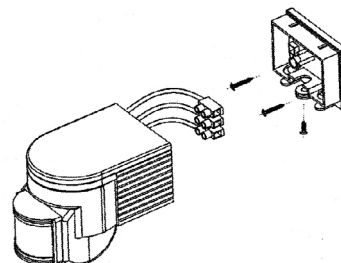

La plage de détection est de 180° à une distance de 12 m au maximum. Le matériel de montage fourni est inclus pour les murs / plafonds en béton. D'autres matériaux ont besoin u. U. autre matériel de montage.

6. Installez les câbles comme indiqué dans le schéma de connexion suivant:

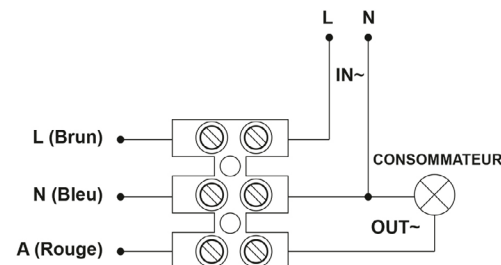

7. Placez le détecteur de mouvement sur le couvercle.
8. Visser la vis avec un tournevis cruciforme à nouveau.
9. Aligner le mouvement par rotation et de basculement de l'unité de capteur.
10. Faire à nouveau la sauvegarde.
11. Faire à nouveau la sauvegarde.

## 6 Fonctionnement

Sur motion, vous pouvez régler le temps d'éclairage (TIME) et photosensibilité (LUX).

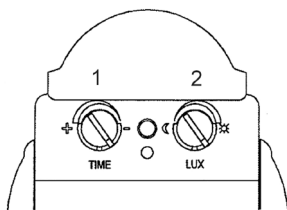

1. Ajuster le temps d'éclairage en tournant le bouton de durée de lumière (1).  
*En tournant le bouton dans le sens de plus (+), pour prolonger la durée de combustion. En tournant le bouton dans le sens de moins (-), le temps d'éclairage umd pour raccourcir.*
2. Ajuster la sensibilité à la lumière en tournant le bouton de sensibilité à la lumière (2).  
*En tournant le bouton dans la direction du soleil (☀), pour prolonger la durée de combustion. Tournez le bouton vers la lune (☾), le temps de combustion UMD pour raccourcir.*

## 12 Symboles utilisés

Pour usage intérieur uniquement	IEC 60417- 5957	
Recyclage	ISO 7001 - PI PF 066	
Courant alternatif	IEC 60417- 5032	

## 7 Dépannage

Problème	Remède
Le produit ne fonctionne pas.	<ul style="list-style-type: none"> <li>• Vérifiez que tous les câbles sont correctement connectés.</li> <li>• Vérifier le bon fonctionnement de la lampe et l'installation est terminée à nouveau l'interrupteur de la sauvegarde.</li> <li>• Vérifiez les paramètres.</li> </ul>
La sensibilité est pas satisfaisante.	<ul style="list-style-type: none"> <li>• Supprimer les obstacles de la zone de détection.</li> <li>• A des températures &gt; 40° C peut conduire à des circuits défectueux.</li> <li>• Faites attention à la hauteur de montage appropriée.</li> <li>• Ajuster la sensibilité à la lumière (LUX) une.</li> </ul>
Le temps de combustion ne sont pas satisfaisantes.	<ul style="list-style-type: none"> <li>• Réglez le temps d'éclairage (TIME).</li> </ul>
D'autres questions	<ul style="list-style-type: none"> <li>• Consultez votre revendeur ou le fabricant.</li> </ul>

## 8 Maintenance, Entretien, Stockage et Transport

Le produit est sans entretien.

### AVERTISSEMENT! Les dommages matériels

- Mettez le disjoncteur et débranchez le produit du secteur.
- Utilisez uniquement un chiffon doux et sec pour le nettoyage.
- Faites attention à éviter les éraflures.
- Ne pas utiliser de détergents et de produits chimiques.
- Conserver le produit hors de la portée des enfants et dans une ambiance sèche et protégé de la poussière lorsqu'il ne est pas en cours d'utilisation.
- Endroit frais et sec.
- Conserver et utiliser l'emballage d'origine pour le transport.

## 9 Démantèlement

### Danger! Danger de mort par électrocution !

- Ne touchez pas les parties en direct!
- Éteignez les appareils avant de travailler sur l'obtention de tous les circuits hors tension!

1. Mettez le disjoncteur et le protéger contre le redémarrage.
2. Desserrer la vis du boîtier au fond du mouvement à l'aide d'un tournevis cruciforme et enlever le mouvement.
3. Vérifiez avec une tension indiquant si les lignes filaires être sont vraiment sous tension.
4. Desserrer toutes les connexions de câbles.
5. Retirez les vis du couvercle et retirez-le.

## 10 Instructions pour l'élimination

### 10.1 Produit

Selon la directive européenne DEEE, la mise au rebut des appareils électriques et électroniques avec les déchets domestiques est strictement interdite. Leurs composants doivent être recyclés ou éliminés de façon séparée. Les composants toxiques et dangereux peuvent causer des dommages durables à la santé et à l'environnement s'ils ne sont pas éliminés correctement.

Vous, en tant que consommateur, êtes commis par la loi à la mise au rebut des appareils électriques et électroniques auprès du fabricant, du distributeur, ou des points publics de collecte à la fin de la durée de vie des dispositifs, et ce de façon gratuite. Les détails sont réglementés dans le droit national. Le symbole sur le produit, dans le manuel d'utilisation, ou sur l'emballage fait référence à ces termes. Avec ce genre de séparation des déchets, d'application et d'élimination des déchets d'appareils usagés, vous réalisez une part importante de la protection de l'environnement.

No DEEE : 82898622

### 10.2 Emballages

Les emballages peuvent être mis au rebut gratuitement dans les lieux de collecte adaptés - le papier dans le conteneur à papier, les matériaux plastiques dans le conteneur à plastique et le verre dans le conteneur à verre.

DE4535302615620

## 11 Déclaration UE de conformité

En utilisant le marquage CE, Goobay®, nom commercial déposé de Wentronic GmbH, déclare que l'appareil est conforme aux conditions et directives de base de la réglementation européenne.

## 1 Istruzioni per la sicurezza

Le istruzioni per l'uso è parte integrante del prodotto e contiene importanti informazioni per un uso corretto.

- Leggere attentamente e completamente le istruzioni prima dell'uso.
- Conservare questo istruzioni per l'uso.
- L'installazione, montaggio, manutenzione e riparazione devono essere eseguite esclusivamente da elettricisti specializzati addestrati.

### Pericolo di scossa elettrica

- Spegneri i dispositivi prima di lavorare su come ottenere tutti i circuiti senza tensione!
- Non toccare le parti sotto tensione!
- Non corto do collegamenti e circuiti.
- Non aprire la custodia.
- Non modificare prodotti e accessori.
- Non inserire alcun oggetto nella bocchetta di aerazione o nelle prese di collegamento.

Un dispositivo difettoso non deve essere messo in funzione, ma deve essere immediatamente assicurata contro ulteriore uso accidentale.

- Utilizzare il prodotto, le parti del prodotto e gli accessori solo in perfette condizioni.
- Evitare condizioni estreme, calore estremo e ispezionata la freddezza, umidità e luce diretta del sole, così come forni a microonde, vibrazioni e pressione meccanica.
- In caso di domande, difetti, danni meccanici, interferenze e altri problemi, non recuperabili per la documentazione, rivolgersi al rivenditore o produttore.

Rilevatori di movimento non sono adatti come componente per sistemi di allarme ai sensi della sezione Sachversicherer (VDS). È possibile attivare falsi allarmi se il luogo di installazione è stato scelto sfavorevole.

- Utilizzare solo EN 60998-2-1 e EN 60998-2-2 terminali omologati.
  - Seguire i codici di installazione e di costruzione locali.
- Non raccomandato per i bambini e le persone con capacità fisiche e / o mentalmente limitato.
- Imballaggio sicuro, piccole parti e l'isolamento contro l'uso accidentale.
  - Montare il prodotto accertandosi che non arrechi danni a cose o lesioni a persone, ad es. evitando i rischi connessi a caduta, inciampo e simili.
  - Controllare periodicamente il serraggio dei prodotti / viti.

## 2 Descrizione e funzione

### 2.1 Rilevatore di movimento a infrarossi IP44

Questo prodotto è un rilevatore di movimento a infrarossi per uso interno ed esterno. Reagisce alla radiazione termica (radiazione infrarossa) degli oggetti che entrano nel campo di rilevamento del sensore in movimento. Circa due controlli il tempo di illuminazione e la sensibilità alla luce può essere regolata.

### 2.2 Contenuto della confezione

Rilevatore di movimento a infrarossi, materiale di montaggio (2x tasselli, 2x viti), istruzioni per l'uso

### 2.3 Elementi di comando

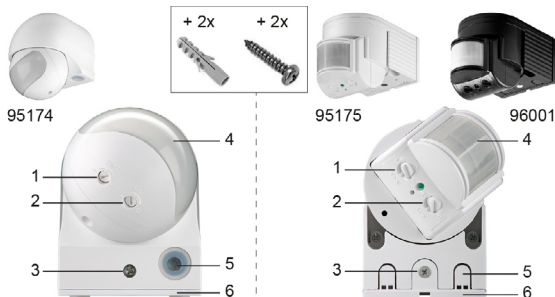

- 1 Controllore per il periodo di illuminazione  
2 Controller per la sensibilità alla luce  
3 Vite di alloggiamento  
4 Sensore  
5 Albero cavo  
6 Copertina

### 2.4 Specifiche

Numero dell'articolo	95174	95175	96001
Ingresso	220-240 V ~, 50 Hz		
Luminosità ambientale (Lux)	3-2000		
Tempo di illuminazione	min. 10+/-3 s max. 15+/-2 min.	min. 10+/-3 s max. 7+/-2 min.	
Grado di protezione	IP44		
max. Potenza (W)	1200 (Lampadina) 600 (Lampada a risparmio energetico)	1200 (Lampadina) 300 (Lampada a risparmio energetico)	
Carico minimo (W)	1		
Area di rilevamento	max. 12 m (< 24°C)		
Angolo di rilevamento	180°		
Temperatura d'esercizio (°C)	-20 ~ +40		
Il consumo di energia in Operativo / Standby (W)	1,07 / 1,09	0,44 / 0,50	
Velocità di reazione (m/s)	0,6 ~ 1,5		
Connessione	Terminale lustrato		
Altezza di montaggio (m)	1,8 - 2,5		

Contatore	Relè		
Dimensioni (L x P x H) [mm]	96 x 90 x 68	130 x 88 x 76	
Peso (g)	152	215	
Colore	bianca	bianca	nero

## 3 Uso previsto



Non è consentito l'uso del dispositivo in modo diverso da quello descritto nel capitolo "Descrizione e Funzione" o "Istruzioni per la sicurezza". Usare il prodotto solamente in ambienti interni asciutti. La mancata osservanza di queste regole e delle istruzioni per la sicurezza può provocare incidenti fatali, lesioni e danni a persone e proprietà.

IP 44: Questo prodotto è protetto contro gli spruzzi mm a contatto con corpi estranei  $\geq \varnothing 1$  mm.

## 4 Preparazione

1. Controllare fornitura sia completa e garantire l'integrità.
2. Confrontare le specifiche di tutti i dispositivi utilizzati per garantire la compatibilità.

## 5 Montaggio

### Pericoli

### Pericolo di morte per scossa elettrica!

- Consentono di collegare i fili aperto solo da un elettricista esperto.
- Non toccare le parti sotto tensione!
- Spegneri i dispositivi prima di lavorare su come ottenere tutti i circuiti senza tensione!

1. Togliere tensione prima di qualsiasi intervento sul prodotto, spegnere i fusibili di sicurezza e per evitare reinserimenti.
2. Controllare con una tensione che indica se le linee sono cablate essere veramente eccitati.
3. Allentare la vite di alloggiamento sul fondo del moto con l'ausilio di un cacciavite a croce, e rimuovere il coperchio.
4. Scegliere un luogo adatto.

Non montare vicino lampioni, piante o bocchette dell'aria condizionata. Evitare la luce solare diretta.

Fissare il prodotto m ad un'altezza minima di 1,8.

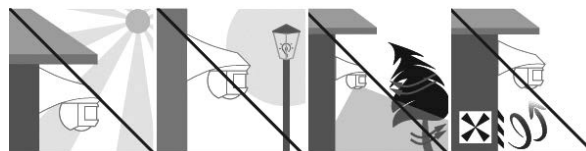

5. Fissaggio del coperchio al materiale montaggio a soffitto oa parete 1,8 a 2,5 m di altezza. Prestare attenzione alla posa dei cavi e l'allineamento laterale. Li riferimento alla seguente figura esempio:

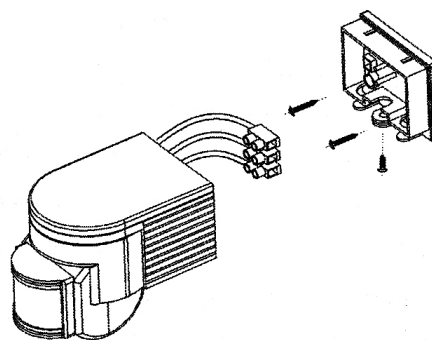

La portata è di 180° ad una distanza massima di 12 m. hardware di montaggio in dotazione è incluso per pareti in calcestruzzo / soffitti. Altri materiali devono u.U. altro hardware di montaggio.

6. Installare il cavo come mostrato nella seguente Disegno di collegamento:

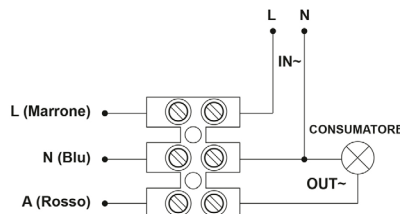

7. Inserire il blocco terminale al connettore sui tasselli di fissaggio forniti.
8. Posizionare il rilevatore di movimento sul coperchio.
9. Avvitare la vite con un cacciavite a stella di nuovo.
10. Allineare il movimento ruotando e inclinando l'unità sensore.
11. Fare di nuovo il backup.

## 6 Operativo

Sul movimento è possibile regolare il tempo di illuminazione (TIME) e fotosensibilità (LUX).

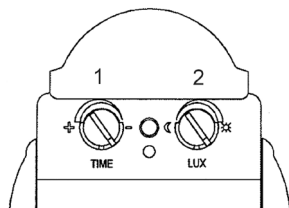

1. Regolare il tempo di illuminazione ruotando la manopola per la durata di luce (1).

*Ruotando la manopola in direzione del segno più (+), per estendere il tempo di combustione.*

*Ruotando la manopola in direzione del segno meno (-), il tempo di illuminazione umd per accorciare.*

2. Regolare la sensibilità alla luce ruotando la manopola di sensibilità alla luce (2).  
*Ruotando la manopola in direzione del sole (☀️), per estendere il tempo di combustione.*  
*Ruotare la manopola verso la luna (☾), il tempo di combustione UMD per accorciare.*

## 7 Risoluzione Dei Problemi

Problemi	Rimedio
Il prodotto non funziona.	<ul style="list-style-type: none"> <li>• Verificare che tutti i cavi siano collegati in modo corretto.</li> <li>• Verificare il funzionamento dell'impianto lampada e l'interruttore è di nuovo il backup completo.</li> <li>• Controllare le impostazioni.</li> </ul>
La sensibilità non è soddisfacente.	<ul style="list-style-type: none"> <li>• Rimuovere gli ostacoli dalla zona di rilevamento.</li> <li>• A temperature &gt; 40 ° C può provocare circuiti guasti.</li> <li>• Fare attenzione alla corretta altezza di montaggio.</li> <li>• Regolare quella sensibilità alla luce (LUX).</li> </ul>
Il tempo di combustione non è soddisfacente.	<ul style="list-style-type: none"> <li>• Regolare il tempo di illuminazione (TIME).</li> </ul>
Ulteriori domande	<ul style="list-style-type: none"> <li>• Consultare il rivenditore o il produttore.</li> </ul>

## 8 Manutenzione, cura, conservazione e trasporto

Il prodotto è esente da manutenzione.

### AVVERTENZA! Danni materiali

- Girare l'interruttore e scollegare il prodotto dalla rete elettrica.
- Utilizzare un panno asciutto e morbido solo per la pulizia.
- Prestare attenzione per evitare di graffiare il prodotto.
- Non utilizzare detergenti e prodotti chimici.
- Conservare il prodotto fuori dalla portata dei bambini e in un ambiente asciutto e protetto dalla polvere quando non in uso.
- Conservare fresco e asciutto.
- Conservare e utilizzare l'imballaggio originale per il trasporto.

## 9 Smantellamento

### Pericolo! Pericolo di morte per scossa elettrica!

- Non toccare le parti sotto tensione!
  - Spegnerne i dispositivi prima di lavorare su come ottenere tutti i circuiti senza tensione!
1. Spegnerne l'interruttore e bloccarlo contro il riavvio.
  2. Allentare la vite di alloggiamento sul fondo del moto con un cacciavite a croce e rimuovere il moto.
  3. Controllare con una tensione che indica se le linee sono cablate essere veramente eccitati.
  4. Allentare i collegamenti dei cavi.
  5. Rimuovere le viti del coperchio e rimuoverlo.

## 10 Note per lo smaltimento

### 10.1 Prodotto

In conformità alla Direttiva Europea WEEE, le attrezzature elettriche ed elettroniche non devono essere smaltite insieme ai rifiuti urbani. I componenti devono essere riciclati o smaltiti separatamente. Componenti tossici e pericolosi possono causare danni permanenti alla salute e all'ambiente se smaltiti in modo inadeguato.

Il consumatore è obbligato per legge a portare le attrezzature elettriche ed elettroniche presso punti di raccolta pubblici oppure presso il rivenditore o il produttore al termine della loro durata utile. Devono anche essere osservate tutte le leggi e le normative locali. Il simbolo apposto sul prodotto, nel manuale o sulla confezione richiama l'attenzione su questi termini. Con questo tipo di raccolta differenziata e smaltimento dei prodotti usati si contribuisce in modo sostanziale alla protezione dell'ambiente.

WEEE No: 82898622

### 10.2 Imballaggi

Gli imballaggi possono essere smaltiti gratuitamente negli appositi punti di raccolta: la carta nella campana, la plastica nel sacco giallo e il vetro nel contenitore per rifiuti in vetro.

DE4535302615620

## 11 Dichiarazione di conformità UE

Usando il marchio CE, Goobay®, un marchio registrato della Wentronic GmbH, dichiaro che il dispositivo è conforme ai requisiti di base ed alle linee guida delle normative Europee.

## 12 Simboli utilizzati

Solo per uso interno	IEC 60417- 5957	
Riciclaggio	ISO 7001 - PI PF 066	
Corrente alternata	IEC 60417- 5032	



## 1 Instrucciones de seguridad

Las instrucciones de uso son parte del producto y contienen información importante para el uso correcto.

- Lea las instrucciones de uso completamente y cuidadosamente antes de usar.
- Las instrucciones de uso deben estar disponibles en caso de incertidumbre y transmisión del producto.

- Guarde las instrucciones de uso.
- Los trabajos de instalación, desmontaje, mantenimiento y reparación solo deben ser realizados por electricistas capacitados.

### Peligro de descarga eléctrica

- Apagar los dispositivos antes de trabajar en conseguir todos los circuitos sin tensión!
- No toque ninguna parte en!
- No cortocircuite las conexiones y los circuitos.
- No abra la carcasa.
- No modifique el producto y los accesorios.
- ¡No introduzca ningún objeto en las ranuras de ventilación o los zócalos de conexión!

Un dispositivo defectuoso no debe ser puesta en operación, pero debe ser asegurado de inmediato contra el uso más accidental.

- Utilice el producto, las piezas del producto y los accesorios solo si están en perfecto estado.
- Evite exponer el dispositivo a cargas extremas, como calor y frío, humedad y la radiación directa del sol, así como a vibraciones y presión mecánica.
- En caso de defectos, daños mecánicos, averías y otros problemas que no se puedan resolver con la documentación incluida, póngase en contacto con el vendedor o el fabricante.

Los detectores de movimiento no son adecuados como un componente para sistemas de alarma en el sentido de la asociación de Sachversicherer (VDS). Puede provocar falsas alarmas si el lugar de instalación ha sido elegido de manera desfavorable.

- Use solamente EN 60998-2-1 y EN 60998-2-2 terminales aprobados.
- Siga los códigos de instalación y de construcción locales.

No adecuado para niños ni personas cuyas capacidades físicas y/o psíquicas estén limitadas.

- Proteja el embalaje, las piezas pequeñas y el material aislante contra un uso accidental.
- Instale el producto de manera que no cause lesiones ni daños a personas o cosas, por ejemplo, al caerse o tropezar.
- Compruebe regularmente el correcto asiento del producto/de los tornillos.

## 2 Descripción y funcionamiento

### 2.1 Detector de movimiento por infrarrojos IP44

Este producto es un detector de movimiento por infrarrojos para uso en interiores y al aire libre. Reacciona a la radiación (radiación infrarroja) de los objetos que entran en el rango de detección del sensor de movimiento calentado. Sobre dos controles del tiempo de iluminación y la sensibilidad a la luz se puede ajustar.

### 2.2 Volumen de suministro

Detector de movimiento infrarrojo, material de montaje (2x clavijas, 2x tornillos), instrucciones de funcionamiento

### 2.3 Elementos de manejo

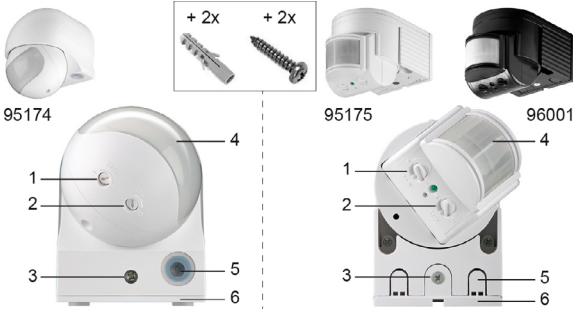

- 1 Controlador para el período de iluminación
- 2 Controlador de sensibilidad a la luz
- 3 Tornillo de la carcasa
- 4 Sensor
- 5 Eje del cable
- 6 Cubrir

### 2.4 Datos técnicos

Número de artículo/números de artículo	95174	95175	96001
Entrada	220-240 V ~, 50 Hz		
Luminosidad ambiental (Lux)	3-2000		
Tiempo de iluminación	min. 10+/-3 s max. 15+/-2 min.	min. 10+/-3 s max. 7+/-2 min.	
Tipo de protección	IP44		
max.Potencia (W)	1200 (bombilla) 600 (Lampara ahorradora de energía)	1200 (bombilla) 300 (Lampara ahorradora de energía)	
Carga mínima (W)	1		
Área de detección	max. 12 m (< 24°C)		
Ángulo de detección	180°		
Temperatura de funcionamiento (°C)	-20 ~ +40		

El consumo de energía en / En funcionamiento / espera (W)	1,07 / 1,09	0,44 / 0,50	
Velocidad de reacción (m/s)	0,6 ~ 1,5		
Conexión	Terminal de brillo		
Altura de montaje (m)	1,8 - 2,5		
Mostrador	Relé		
Dimensiones (L x An x Al) [mm]	96 x 90 x 68	130 x 88 x 76	
Peso (g)	152	215	
Color	blanco	blanco	negro

## 3 Uso conforme a lo previsto



No se permite un uso distinto al descrito en el capítulo «Descripción y funcionamiento» o «Indicaciones de seguridad». Este producto solamente se puede utilizar en interiores secos. La inobservancia y el incumplimiento de estas normas e indicaciones de seguridad pueden derivar en accidentes graves, daños personales y materiales.

IP 44: Este producto está protegido contra salpicaduras mm en contacto con cuerpos extraños ≥ Ø1 mm.

## 4 Preparación

1. Compruebe que el volumen de suministro esté completo e íntegro.
2. Compare los datos técnicos de todos los dispositivos que se vayan a utilizar y asegúrese de su compatibilidad.

## 5 Montaje

Peligro!

¡Peligro de muerte por descarga eléctrica!

- Le permiten conectar cables abierto sólo por un electricista con experiencia.
- No toque ninguna parte en!
- Apagar los dispositivos antes de trabajar en conseguir todos los circuitos sin tensión!

1. Antes de realizar trabajos en el producto, desconéctelo del suministro eléctrico, desconecte el fusible y asegúrelo contra una reconexión.
2. Consulte con un voltaje que indica si las líneas cableadas ser realmente están energizadas.
3. Aflojar el tornillo de la carcasa en la parte inferior del movimiento con la ayuda de un destornillador Phillips, y quitar la tapa.
4. Elija una ubicación adecuada.

No monte cerca de luces de la calle, plantas o salidas de aire acondicionado. Evitar la luz solar directa.

Una el producto m a una altura mínima de 1,8.

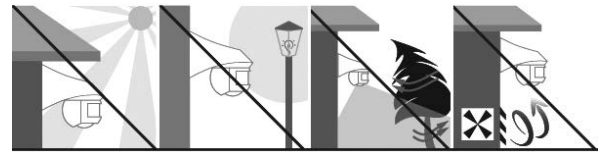

5. Fijación de la cubierta con el material de montaje en el techo o pared en 1.8 hasta 2.5 m de altura. prestar atención a la colocación de los cables y la alineación lateral. Ellos se hace referencia al ejemplo siguiente figura:

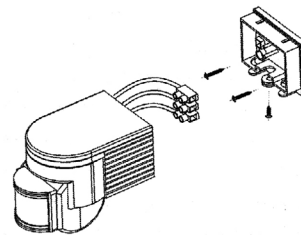

El rango de detección es de 180° a una distancia de máximo 12 m. ferreteria de montaje suministrada se incluye para paredes / techos de hormigón. Otros materiales necesitan u.U. otro hardware de montaje.

6. Instalar el cable como se muestra en la siguiente Dibujo de conexión:

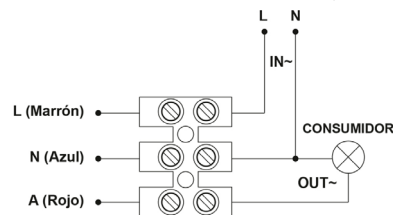

7. Insertar el bloque de terminales en el conector de los brazos de retención previstos.
8. Coloque el detector de movimiento en la portada.
9. Atornillar el tornillo con un destornillador Phillips de nuevo.
10. Alinear el movimiento mediante la rotación y la inclinación de la unidad de sensor.
11. Hacer la copia de seguridad de nuevo.

## 6 Manejo

En el movimiento se puede ajustar el tiempo de iluminación (TIME) y fotosensibilidad (LUX).

1. Ajustar el tiempo de iluminación girando la perilla para duración de la luz (1).

*Al girar el mando en la dirección de más (+), para extender el tiempo de combustión.*

*Al girar el mando en la dirección de menos (-), el tiempo de iluminación UMD para acortar.*

2. Ajuste la sensibilidad a la luz girando el mando de sensibilidad a la luz (2).

*Al girar el mando en la dirección del sol (☀), para extender el tiempo de combustión. Gire el mando hacia la luna (☾), el tiempo de combustión UMD para acortar.*

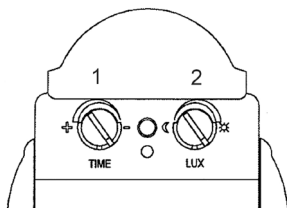

## 7 Resolución de problemas

Problema	Remedio
El producto no funciona.	<ul style="list-style-type: none"> <li>• Compruebe que todos los cables están conectados correctamente.</li> <li>• Comprobar el funcionamiento de la instalación de la lámpara y el interruptor se haya completado la copia de seguridad de nuevo.</li> <li>• Compruebe los ajustes.</li> </ul>
La sensibilidad no es satisfactoria.	<ul style="list-style-type: none"> <li>• Eliminar los obstáculos de la zona de detección.</li> <li>• A temperaturas &gt; 40 ° C puede dar lugar a circuitos defectuosos.</li> <li>• Tenga en cuenta la altura de montaje adecuada.</li> <li>• Ajustar la sensibilidad a la luz (LUX) uno.</li> </ul>
El tiempo de grabación no es satisfactoria.	<ul style="list-style-type: none"> <li>• Ajustar el tiempo de iluminación (TIEMPO).</li> </ul>
Más preguntas	<ul style="list-style-type: none"> <li>• Consulte a su distribuidor o fabricante.</li> </ul>

## 8 Mantenimiento, conservación, almacenamiento y transporte

El producto no necesita mantenimiento.

### ¡ATENCIÓN! Daños materiales

- Gire el interruptor y desconecte el producto de la red eléctrica.
- Utilice solo un paño seco y suave para realizar la limpieza.
- Tenga cuidado para no producir arañazos.
- No utilice productos de limpieza ni productos químicos.
- En caso de no utilizarse durante un tiempo prolongado, almacene el producto lejos del alcance de los niños en un lugar seco y resguardado del polvo.
- Almacénelo en un lugar fresco y seco.
- Conserve y utilice el embalaje original para el transporte.

## 9 Desmantelamiento

### Peligro! ¡Peligro de muerte por descarga eléctrica!

- No toque ninguna parte en!
- Apagar los dispositivos antes de trabajar en conseguir todos los circuitos sin tensión!

1. Gire el interruptor de apagado y asegurarlo contra reinicio.
2. Aflojar el tornillo de la carcasa en la parte inferior del movimiento utilizando un destornillador Phillips y retire el movimiento.
3. Consulte con un voltaje que indica si las líneas cableadas ser realmente están energizadas.
4. Afloje todas las conexiones de cable.
5. Retire los tornillos de la tapa y retirarla.

## 10 Indicaciones para la eliminación

### 10.1 Producto

De acuerdo con la directiva RAEE europea, los dispositivos eléctricos y electrónicos no se deben desechar junto con los residuos domésticos. Sus componentes deben reciclarse o desecharse por separado, ya que la eliminación de forma inadecuada de los componentes tóxicos o peligrosos puede ocasionar perjuicios duraderos a la salud y al medio ambiente.

Según la ley alemana de dispositivos eléctricos (ElektroG), como usuario está obligado a devolver los dispositivos eléctricos y electrónicos al fabricante, al lugar de venta o a un centro público de recogida al final de su vida útil, de forma gratuita. Los detalles específicos se articulan mediante la legislación del país. El símbolo en el producto, el manual del operador y/o el embalaje señala estas normas. Con esta forma de separación de sustancias, reciclaje y eliminación de dispositivos obsoletos contribuye de forma importante a la protección del medio ambiente.

RAEE n.º: 82898622

### 10.2 Embalajes

Los embalajes se pueden eliminar de forma gratuita depositándolos en los correspondientes puntos de recogida: el papel en el contenedor de papel, el plástico en el contenedor amarillo y el vidrio en el contenedor de vidrio usado.

DE4535302615620

## 11 Declaración de conformidad CE

Al utilizar la marca CE, Goobay®, una marca registrada de Wentronic GmbH, declara que este dispositivo cumple con las directivas y requisitos básicos de las regulaciones europeas.

## 12 Símbolos utilizados

Sólo para uso en interiores	IEC 60417- 5957	
Reciclaje	ISO 7001 - PI PF 066	
Corriente alterna	IEC 60417- 5032	

## 1 Veiligheidsvoorschriften

Deze vormt een onderdeel van het product en bevat belangrijke aanwijzingen voor het correcte gebruik.

• Lees de gebruiksaanwijzing voor gebruik volledig en zorgvuldig door.  
De gebruiksaanwijzing moet beschikbaar zijn in geval van onduidelijkheden en het doorgeven van het product.

- Bewaar de gebruiksaanwijzing.
- Laat installatie-, demontage-, onderhouds- en reparatiewerkzaamheden alleen door opgeleide elektriciens uitvoeren.

### Gevaar voor een elektrische schok

- Schakel de apparaten uit voordat bezig om alle circuits de-spanning!
- Nooit onder spanning staande delen niet aan!
- Aansluitingen en schakelcircuits niet kortsluiten.
- De behuizing niet openen.
- Breng geen wijzigingen aan producten of accessoires aan.
- Steek geen voorwerpen in de ventilatiesleuven of de aansluitbussen!

Een defecte product mag niet in bedrijf worden genomen, maar moet onmiddellijk veiligheidsventiel tegen verder gebruik.

- Gebruik product, productonderdelen en accessoires alleen in perfecte staat.
- Extreme belastingen, zoals warmte en koude, natheid en directe zonnestraling, microgolven alsmede trillingen en mechanische druk vermijden.
- Bij vragen, defecten, mechanische beschadigingen, storingen of andere problemen die niet door de bijgevoegde documentatie kunnen worden verholpen, neemt u contact op met uw dealer of fabrikant.

Bewegingsmelders zijn niet geschikt als component voor alarmsystemen in de zin van de associatie van Sachversicherer (VdS). U kunt een vals alarm veroorzaken als de installatie site is ongunstig gekozen.

- Gebruik alleen EN 60998-2-1 en EN 60998-2-2 goedgekeurde terminals.
- Volg de lokale installatie en bouwvoorschriften.

Niet geschikt voor kinderen en personen met lichamelijke en/of geestelijke beperkingen.

- Beveilig de verpakking, kleine onderdelen en isolatiematerieel tegen onbedoeld gebruik.
- Installeer het product zodanig dat personen of voorwerpen niet kunnen worden verwond of beschadigd, bijv. door vallen, struikelen en dergelijke.
- Controleer regelmatig de dichtheid van het product / schroeven.

## 2 Beschrijving en werking

### 2.1 Infraroodbewegingsmelder IP44

Dit product is een infrarood- bewegingsmelder voor binnen en buiten. Het reageert op warmtestraling (infraroodstraling) van bewegende objecten die het detectiegebied van de sensor te voeren. Ongeveer twee regelt de verlichting tijd en de lichtgevoeligheid kan worden aangepast.

### 2.2 Leveringsomvang

Infrarood-bewegingsmelder, montage materiaal (2x deugel, 2x schroef), gebruiksaanwijzing

### 2.3 Bedieningselementen

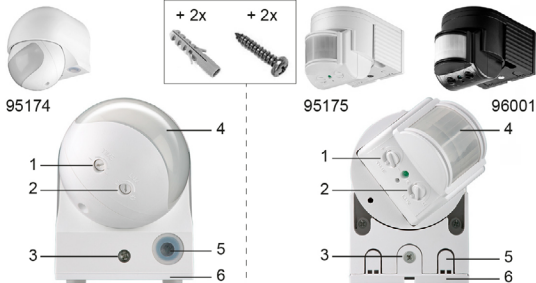

- 1 Controller voor verlichting periode
- 2 Controller voor lichtgevoeligheid
- 3 Stelschroef

- 4 Sensor
- 5 Kabel schacht
- 6 Hoes

### 2.4 Technische gegevens

Artikelnummer	95174	95175	96001
Ingang	220-240 V ~, 50 Hz		
Omgevingshelderheid (Lux)	3-2000		
Verlichting tijd	min. 10+/-3 s max. 15+/-2 min.	min. 10+/-3 s max. 7+/-2 min.	
Schutzart	IP44		
max. Kracht (W)	1200 (Gloeilamp) 600 (Energiebesparende lamp)	1200 (Gloeilamp) 300 (Energiebesparende lamp)	
minimale Belasting (W)	1		
Detectiegebied	max. 12 m (< 24°C)		
Detectiehoek	180°		
Bedrijfstemperatuur (°C)	-20 ~ +40°C		
Energieverbruik in Actief / standby (W)	1,07 / 1,09	0,44 / 0,50	
Reactiesnelheid (m/s)	0,6 ~ 1,5		
Verbinding	Glans terminal		
Montagehoogte (m)	1,8 - 2,5		

Teller	Relais	
Afmetingen (l x b x h) [mm]	96 x 90 x 68	130 x 88 x 76
Gewicht (g)	152	215
Kleur	wit	wit      zwart

## 3 Gebruik conform de voorschriften



Een ander gebruik dan beschreven in het hoofdstuk "Beschrijving en functie" of in de "Veiligheidsinstructies" is niet toegestaan. Dit product mag alleen worden gebruikt in droge binnenruimten. Het niet in acht nemen en niet opvolgen van deze instructies en veiligheidsvoorschriften kan leiden tot ernstige ongevallen, lichamelijk letsel en materiële schade.

**IP 44:** Dit product is beschermd tegen spatten mm in contact met vreemde voorwerpen ≥ Ø1 mm.

## 4 Voorbereiding

1. Controleer of de leveringsomvang volledig en onbeschadigd is.
2. Vergelijk de technische gegevens van alle te gebruiken apparaten met elkaar en stel de onderlinge compatibiliteit zeker.

## 5 Montage

### Gevaar! Levensgevaar door elektrische schok!

- Laat u opent draden aan te sluiten alleen door een ervaren elektricien.
- Nooit onder spanning staande delen niet aan!
- Schakel de apparaten uit voordat bezig om alle circuits de-spanning!

1. Voordat u aan het product gaat werken, moet u de voedingsspanning uitschakelen, de zekering uitschakelen en de stroomvoorziening beveiligen tegen opnieuw inschakelen.
2. Neem contact op met een spanning die aangeeft of het zijn bedrade lijnen echt worden bekrachtigd.
3. Draai de behuizing schroef aan de onderkant van de beweging met behulp van een kruiskopschroevendraaier en verwijder de kap.
4. Kies een geschikte locatie.

Niet bevestigen in de buurt van straatverlichting, planten of airconditioning ventilatieopeningen. Vermijd direct zonlicht.

Bevestig het product m op een minimale hoogte van 1,8.

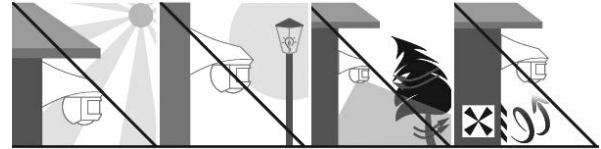

5. Bevestigen van het deksel op het montage materiaal op een plafond of wand in 1,8 tot 2,5 m hoog. Let op de kabels en de laterale uitlijning. Hen verwijzing naar het volgende voorbeeld figuur:

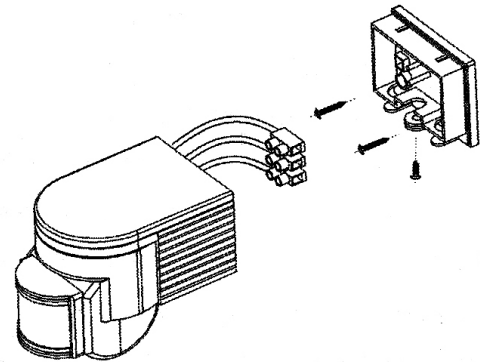

Het detectiebereik 180° op een afstand van maximaal 12 m. Geleverd bevestigingsmateriaal is inbegrepen voor betonnen muren / plafonds. Andere materialen moeten u.U. andere montage hardware.

6. Installeer de kabel zoals in de volgende Verbindingstekening:

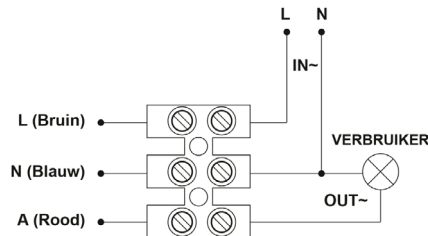

7. Plaats het aansluitblok op de connector van de ontvangen borgnokken.
8. Plaats de bewegingsmelder op de cover.
9. Draai de schroef met een Phillips weer schroevendraaier.
10. Lijn de beweging door het draaien en kantelen van de sensoreenheid.
11. Maak de back-up weer.

## 6 Bediening

Op motion kunt u de verlichting tijd (TIME) en lichtgevoeligheid (LUX) aan te passen.

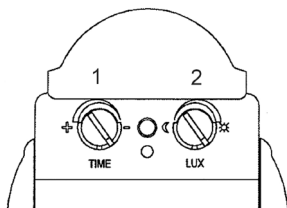

1. Pas de verlichtingstijd door de knop voor brandduur (1).  
*Door de knop richting plus (+) om het branden te verlengen.*

*Als u de knop in de richting van de min (-), de verlichting tijd umd in te korten.*

2. Pas de lichtgevoeligheid door de knop voor lichtgevoeligheid (2).

*Als u de knop in de richting van de zon (☀), om het branden te verlengen.*

*Draai de knop in de richting van de maan (☾), de brandtijd UMD in te korten.*

## 7 Probleemoplossing

Probleem	Remedie
Het product werkt niet.	<ul style="list-style-type: none"> <li>• Controleer of alle kabels goed zijn aangesloten.</li> <li>• Controleer de werking van de lamp en switch installatie is de back-up weer compleet.</li> <li>• Controleer de instellingen.</li> </ul>
De gevoeligheid is niet bevredigend.	<ul style="list-style-type: none"> <li>• Verwijder obstakels uit de detectie gebied.</li> <li>• Bij temperaturen &gt; 40° C kan leiden tot foutieve circuits.</li> <li>• Let op de juiste montagehoogte.</li> <li>• Pas de lichtgevoeligheid (LUX) één.</li> </ul>
De brandtijd is niet bevredigend.	<ul style="list-style-type: none"> <li>• Pas de verlichting tijd (TIME).</li> </ul>
Verdere vragen	• Raadpleeg uw dealer of fabrikant.

## 8 Onderhoud, verzorging, opslag en transport

Het product is onderhoudsvrij.

### ATTENTIE! Materieële schade

- Draai de breker en haal het product uit het stopcontact.
- Gebruik alleen een droge en zachte doek om te reinigen.
- Wees voorzichtig bij het schoonmaken voorzichtig om krassen te voorkomen.
- Gebruik geen reinigingsmiddel en chemische producten.
- Als het product langere tijd niet wordt gebruikt, bewaar het dan in een droge en stofdichte omgeving en houd het buiten het bereik van kinderen.
- Sla het product koel en droog op.
- Bewaar de originele verpakking voor het transport en gebruik deze.



## 9 Ontmanteling

### Gevaar! Levensgevaar door elektrische schok!

- Nooit onder spanning staande delen niet aan!
  - Schakel de apparaten uit voordat bezig om alle circuits de-spanning!
1. Schakel de stroomonderbreker uit en beveiligen tegen het herstarten.
  2. Draai de schroef die onderaan de beweging met behulp van een kruiskopschroevendraaier en verwijder de de beweging.
  3. Neem contact op met een spanning die aangeeft of het zijn bedrade lijnen echt worden bekrachtigd.
  4. Draai alle kabelverbindingen.
  5. De schroeven in het deksel en verwijder deze.

## 10 Aanwijzingen voor afvalverwijdering

### 10.1 Product

 Elektrische en elektronische apparaten mogen volgens de Europese AEEA-richtlijn niet met het huisvuil worden weggegooid. De onderdelen daarvan moeten gescheiden bij de recycling of de afvalverwijdering worden ingeleverd, omdat  giftige en gevaarlijke onderdelen bij onvakkundige afvalverwijdering de gezondheid en het milieu duurzaam schade kunnen berokkenen.

U bent als consument volgens de Duitse Wet op de elektronica (ElektroG) verplicht om elektrische en elektronische apparaten aan het einde van hun levensduur kosteloos terug te geven aan de fabrikant, de winkel of aan de daarvoor voorziene, openbare inzamelpunten. Bijzonderheden daarover regelt het betreffende nationale recht. Het symbool op het product, de gebruiksaanwijzing en/of de verpakking verwijst naar deze bepalingen. Met dit type scheiding van stoffen, recycling en afvalverwijdering van oude apparaten levert u een belangrijke bijdrage aan de bescherming van ons milieu.

AEEA nr.: 82898622

### 10.2 Verpakkingen



 Verpakkingen kunnen kosteloos worden afgevoerd via de betreffende inzameling – papier bij het oud papier, plastic in de gele zak en glas in de glasbak.

DE4535302615620

## 11 EU-conformiteitsverklaring

 Met het CE-teken verklaart Goobay®, een geregistreerd handelsmerk van Wentronic GmbH, dat het product aan de fundamentele vereisten en richtlijnen van de Europese bepalingen voldoet.

## 12 Gebruikte symbolen

Alleen voor binnengebruik	IEC 60417- 5957	
Recycling	ISO 7001 - PI PF 066	
Wisselstroom	IEC 60417- 5032	

## 1 Sikkerhedsanvisninger

Brugsanvisningen er en integreret del af produktet og indeholder vigtige anvisninger for korrekt brug.

Læs brugsanvisningen helt og omhyggeligt igennem før ibrugtagning.  
Brugsanvisningen skal være tilgængelig i tilfælde af usikkerhed, og hvis du giver produktet videre.

- Gem brugsanvisningen.
- Installation, afmontering, vedligeholdelse og reparation skal altid udføres af en elektriker.

### Fare for elektrisk stød!

- Sluk enheder, før arbejder på at få alle kredse de-spænding!
- Rør ikke ved nogen spændingsførende dele!
- Kortslut ikke tilslutninger og koblingskredse.
- Åbn ikke kabinettet.
- Modificer ikke produktet og tilbehøret.
- Stik ikke nogen genstande ind i ventilationsåbningerne eller tilslutningshulstikket!

En defekt enhed skal ikke sættes i drift, men skal straks sikres mod utilsigtet yderligere anvendelse.

- Anvend kun produktet, produktdele og tilbehøret i fejlfri stand.
- Undgå ekstreme belastninger som varme og kulde, nedbør og direkte solindstråling, mikrobølger samt vibrationer og mekaniske tryk.
- Kontakt forhandleren eller producenten i tilfælde af spørgsmål, defekter, mekaniske skader, fejl og andre problemer, som ikke kan løses ved hjælp af den medfølgende dokumentation.

Bevægelsessensorer er ikke egnede som en komponent til alarmsystemer i henhold til associering af Sachversicherer (VdS). Du kan udløse falske alarmer, hvis installationsstedet er valgt ufordelagtigt.

- Brug kun EN 60998-2-1 og EN 60998-2-2 godkendte terminaler.
  - Følg lokale installation og bygningsreglementer.
- Egner sig ikke til børn og personer med nedsatte fysiske og/eller psykiske evner.
- Sørg for, at sikre emballage, smådele og isoleringsmateriale mod utilsigtet anvendelse.
  - Installer produktet, så hverken personer kan komme til skade eller genstande blive beskadiget, f.eks. ved at snuble eller ved at falde på gulvet.
  - Kontrollér regelmæssigt tætheden af produktet / skruer.

## 2 Beskrivelse og funktion

### 2.1 Infrarød bevægelsesføler IP44

Dette produkt er en infrarød bevægelsesdetektor til indendørs og udendørs brug. Den reagerer på varmestråling (infrarød stråling) af bevægelige objekter, der kommer ind detektionsområdet af sensoren. Om to styrer belysningen tid og lysfølsomhed kan justeres.

### 2.2 Leveringsomfang

Infrarød bevægelsesdetektor, monteringsmateriale (2x dyvler, 2x skruer), betjeningsvejledning

### 2.3 Betjeningselementer

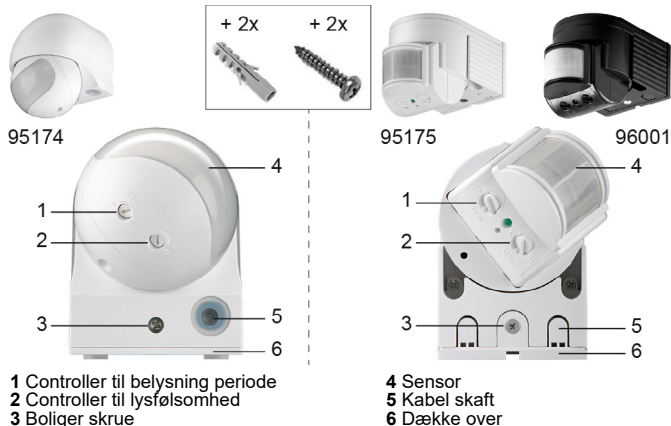

### 2.4 Tekniske data

Varenumre	95174	95175	96001
Indgang	220-240 V ~, 50 Hz		
omgivende lysstyrke (Lux)	3-2000		
Belysning tid	min. 10+/-3 s max. 15+/-2 min.	min. 10+/-3 s max. 7+/-2 min.	
Beskyttelsestype	IP44		
maksimal Effekt (W)	1200 (Lys pære) 600 (Energirigtig lampe)	1200 (Lys pære) 300 (Energirigtig lampe)	
minimal belastning (W)	1		
Detekteringsområdet	max. 12 m (< 24°C)		
Detektionsvinkel	180°		
Driftstemperatur (°C)	-20 ~ +40		
Energiforbruget i Drift / standby(W)	1,07 / 1,09	0,44 / 0,50	
Reaktionshastighed (m/s)	0,6 ~ 1,5		
Forbindelse	Glans terminal		
Monterings højde (m)	1,8 - 2,5		

Skranke	Relæ	
Mål (L x B x H) [mm]	96 x 90 x 68	130 x 88 x 76
Vægt (g)	152	215
Farve	hvid	hvid      sort

## 3 Bestemmelsesmæssig anvendelse



Enhver anvendelse, der afviger fra kapitlet »Beskrivelse og funktion« eller »Sikkerhedsanvisninger«, er ikke tilladt. Dette produkt må kun anvendes indendørs i tørre rum. Hvis disse bestemmelser og sikkerhedsanvisninger ikke følges eller overholdes, kan det medføre alvorlige ulykker, person- og tingsskader.

IP 44: Dette produkt er beskyttet mod stænk mm i kontakt med fremmedlegemer ≥ Ø1 mm.

## 4 Forberedelse

- Kontrollér, at du har modtaget alle dele, og at de er intakte.
- Sammenlign de tekniske data for alle de apparater, som skal anvendes, og forvis dig om, at de er kompatible.

## 5 Montering

### Fare!

### Livsfare på grund af elektrisk stød!

- Lad dig forbinde åbne ledninger KUN af en erfaren elektriker.
- Rør ikke ved nogen spændingsførende dele!
- Sluk enheder, før arbejder på at få alle kredse de-spænding!

- Sørg for, at produktet er spændingsfrit, sikringen er slået fra og sikret mod gentilkobling, før der udføres arbejder på produktet.
- Check med en spænding angiver, om de være kablede linier virkelig er aktiveret.
- Løsne huset skruen i bunden af bevægelsen ved hjælp af en stjerneskrueetrækker, og fjern dækslet.
- Vælg en passende placering.

Må ikke monteres nær gadebelysning, planter eller klimaanlæg udluftninger. Undgå direkte sollys.

Fastgøre produktet m ved en højde på 1,8 minimum.

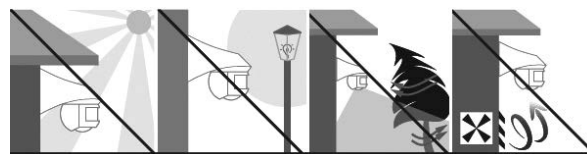

- Fastgørelse af dækslet til monteringsmateriale på et loft eller en væg i 1,8 til 2,5 m højde. Vær opmærksom på kabelføringen og den laterale justering. Dem med henvisning til det følgende eksempel figur: Orientieren Sie sich dabei an der folgenden Beispielabbildung:

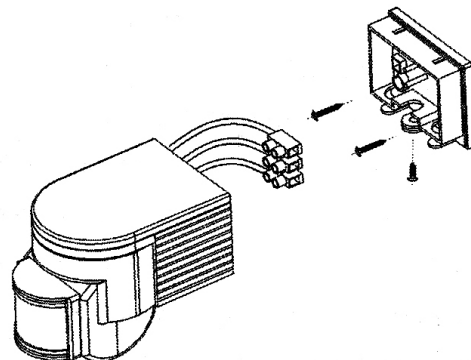

Registreringsområdet er 180° i en afstand på højst 12 m. Leveres monteringsbeslag er inkluderet for konkrete vægge / lofter. Andre materialer brug u.U. andet monteringsbeslag.

- Installer kablet som vist i følgende Forbindelse tegning:

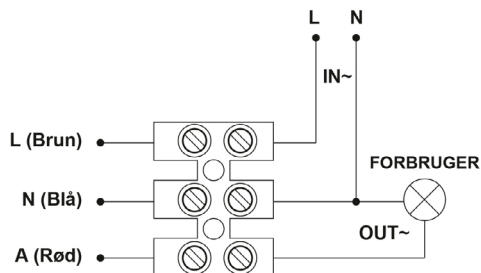

- Sæt terminalblokken til stikket på de medfølgende holdetapper.
- Placer bevægelsesdetektoren på dækslet.
- Skrue skruen med en stjerneskrueetrækker igen.
- Juster bevægelse ved at dreje og vippe sensorenheden.
- Lav backup igen.

## 6 Betjening

På bevægelse kan du justere belysningen tid (TIME) og lysfølsomhed (LUX).

1. Juster belysningen tid ved at dreje knappen til lys varighed (1).  
*At dreje knappen i retning af plus (+), at forlænge brændetiden.*  
*Dreje knappen i retning af minus (-), belysning tid UMD at forkorte.*
2. Juster lysfølsomheden ved at dreje knappen til lysfølsomheden (2).  
*At dreje knappen i retning af solen (☀), at forlænge brændetiden.*  
*Drej knappen mod månen (☾) at brænde tid UMD forkorte.*

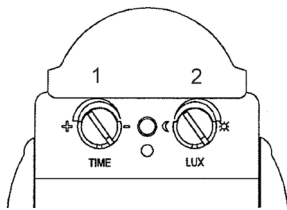

## 12 Brugte symboler

Kun til indendørs brug	IEC 60417- 5957	
Genbrug	ISO 7001 - PI PF 066	
Vekselstrøm	IEC 60417- 5032	

## 7 Problemafhjælpning

Problem	Afhjælp
Produktet virker ikke.	<ul style="list-style-type: none"> <li>• Kontroller, at alle kabler er tilsluttet korrekt.</li> <li>• Kontroller funktionen af anlægget lampe og switch er færdig backup igen.</li> <li>• Kontroller indstillingerne.</li> </ul>
Følsomheden er ikke tilfredsstillende.	<ul style="list-style-type: none"> <li>• Fjern forhindringer fra detekteringsområdet.</li> <li>• Ved temperaturer &gt; 40 ° C kan medføre defekte kredsløb.</li> <li>• Vær opmærksom på den korrekte monteringshøjde.</li> <li>• Juster lysfølsomheden (LUX) en.</li> </ul>
Den brænde tid er ikke tilfredsstillende.	<ul style="list-style-type: none"> <li>• Juster belysningen tid (TIME).</li> </ul>
Yderligere spørgsmål	• Kontakt forhandleren eller producenten.

## 8 Vedligeholdelse, pleje, opbevaring og transport

Produktet er vedligeholdelsesfrit.

### PAS PÅ! Materielle skader

- Drej afbryderen og afbryd produktet fra lysnettet.
- Anvend altid en tør og blød klud til rengøring.
- Vær forsigtig i forbindelse med rengøringen for at undgå ridser.
- Anvend aldrig rengøringsmidler og kemikalier.
- Opbevar produktet utilgængeligt for børn og på et tørt og støvbeskyttet sted, hvis det ikke skal bruges i længere tid.
- Skal opbevares køligt og tørt.
- Gem og anvend den originale emballage, hvis produktet på et tidspunkt skal transporteres.

## 9 Demontering

### Fare! Livsfare på grund af elektrisk stød!

- Rør ikke ved nogen spændingsførende dele!
- Sluk enheder, før arbejder på at få alle kredse de-spænding!

1. Slå afbryderen fra og sikres mod genstart.
2. Løsne huset skruen i bunden af bevægelsen med en stjerneskruetrækker og fjern bevægelsen.
3. Check med en spænding angiver, om de være kablede linier virkelig er aktiveret.
4. Løsn alle kabelforbindelser.
5. Fjern skruerne i dækslet og fjern det.

## 10 Om bortskaffelse

### 10.1 Produkt

Elektriske og elektroniske apparater må iht. Rådets WEEE-direktiv ikke bortskaffes med almindeligt husholdningsaffald. Apparaternes bestanddele skal sorteres og bortskaffes separat på en kommunal genbrugsstation, fordi giftige og farlige bestanddele ved forkert bortskaffelse kan skade sundheden og miljøet. Som forbruger er du forpligtet til efter gældende lov at returnere elektrisk og elektronisk affald til producenten, forhandleren, eller til en offentlig opsamlingssted ved afslutning af produktets levetid. Detaljerne reguleres i de nationale lovgivning. Symbolet på dette produkt, i bruger manualen, eller på indpakningen opfylder disse regler. Med denne form for affaldssortering, anvendelse, og affaldsgebrug opnår du en vigtig del i at bevare miljøet.

WEEE No: 82898622

### 10.2 Emballage

Emballage kan bortskaffes gratis på de tilsvarende indsamlingssteder – papir i papircontaineren, kunststof i den gule pose og glas i genbrugsglascontaineren.

DE4535302615620

## 11 EU-overensstemmelseserklæring

Ved at anvende CE-mærkningen erklærer Goobay®, som er et registreret mærkenavn tilhørende Wentronic GmbH, at udstyret overholder de europæiske regulativers mindstekrav og retningslinjer.

## 1 Säkerhetsanvisningar

Bruksanvisningen är en del av produkten och innehåller viktiga anvisningar om korrekt användning.

- Läs igenom bruksanvisningen noggrant och i sin helhet innan du använder produkten.

Bruksanvisningen måste konsulteras om du är osäker på något och medfölja om produkten byter ägare.

- Spara bruksanvisningen.
- Installations-, demonterings-, underhålls- och reparationsarbeten får endast utföras av behörig elektriker.

### Risk för elstötar!

- Stäng av apparater innan du arbetar på att få alla kretsar strömlösa!
- Rör inte några strömförande delar!
- Kortslut inte anslutningar och kopplingskretsar.
- Öppna inte kåpan.
- Produkten och dess tillbehör får inte modifieras.
- För inte in några föremål i ventilationsöppningar eller kontaktdon!

En defekt enhet får inte tas i drift, men måste omedelbart säkras mot oavsiktlig vidare användning.

- Använd bara produkten, produktdelar och tillbehör om de är i felfritt skick.
- Undvik extrema belastningar som hetta och kyla, fukt och direkt solljus, mikrovågor samt vibrationer och mekaniskt tryck.
- Kontakta återförsäljaren eller tillverkaren vid frågor, defekter, mekaniska skador, störningar eller andra problem som inte kan lösas med hjälp av de medföljande anvisningarna.

Rörelsedetektorer är inte lämpliga som en komponent för alarmsystem i enlighet med associering av Sachversicherer (VdS). Du kan utlösa falsklarm om installationsplatsen har valts ogynnsamt.

- Använd endast EN 60998-2-1 och EN 60998-2-2 godkända terminaler.
- Följ lokala installations- och byggnormer.

Inte avsedd för barn och personer med nedsatt fysisk och/eller mental förmåga.

- Se till att förpackning, smådelar och isoleringsmaterial inte används på annat sätt än avsett.
- Installera produkten så att inga personer eller föremål kan skadas, t.ex. genom fall eller snubbling.
- Kontrollera skruvarna och att produkten sitter fast ordentligt med jämna mellanrum.

## 2 Beskrivning och funktion

### 2.1 Infraröd rörelsedetektor IP44

Denna produkt är en infraröd rörelsedetektor för inom- och utomhusbruk. Den reagerar på värmestrålning (infraröd strålning) av rörliga föremål som kommer in i detekteringsområdet för sensorn. Om två styr belysningen tid och ljuskänslighet kan justeras.

### 2.2 Leveransomfång

Infraröd rörelsedetektor, monteringsmaterial (2x pluggar, 2x skruvar), bruksanvisning

### 2.3 Kontroller

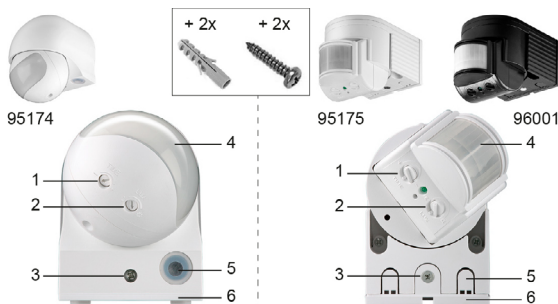

- 1 Controller för belysning period
- 2 Styrenhet för ljuskänslighet
- 3 Bostäder skruv

- 4 Sensor
- 5 Kabelaxeln
- 6 Omslag

### 2.4 Tekniska data

Artikelnummer	95174	95175	96001
Ingång	220-240 V ~, 50 Hz		
Omgivningens ljus (Lux)	3-2000		
Belysning tid	min. 10+/-3 s max. 15+/-2 min.	min. 10+/-3 s max. 7+/-2 min.	
Kapslingsklassning	IP44		
maximal Kraft (W)	1200 (Glödlampa) 600 (Lågenergilampa)	1200 (Glödlampa) 300 (Lågenergilampa)	
Minimilast (W)	1		
Detekteringsområdet	max. 12 m (< 24°C)		
Detekteringsvinkel	180°		
Temperatur för användning (°C)	-20 ~ +40		
Energiförbrukning i Rörelse / Standby(W)	1,07 / 1,09	0,44 / 0,50	
Reaktionshastighet (m/s)	0,6 ~ 1,5		
Förbindelse	Lyster terminal		
Monteringshöjd (m)	1,8 - 2,5		

Dysken	Relä	
Mått (L x B x H) [mm]	96 x 90 x 68	130 x 88 x 76
Vikt (g)	152	215
Färg	vit	vit svart

## 3 Avsedd användning



Produkten får inte användas på annat sätt än som beskrivs i kapitlet "Beskrivning och funktion" eller "Säkerhetsanvisningar". Denna produkt får bara användas i torra inomhusmiljöer. Underlåtenhet att följa dessa bestämmelser och säkerhetsanvisningarna kan leda till svåra olyckor och/eller person- och saksador.

IP 44: Denna produkt är skyddad mot stänk mm i kontakt med främmande föremål ≥ Ø1 mm.

## 4 Förberedelse

- Kontrollera att leveransen är fullständig och inte är skadad.
- Jämför tekniska data för alla produkter som ska användas och säkerställ att de är kompatibla.

## 5 Montering

**Fara! Livsfara på grund av elstötar!**

- Låt du ansluter öppna trådar endast av en erfaren elektriker.
- Rör inte några strömförande delar!
- Stäng av apparater innan du arbetar på att få alla kretsar strömlösa!

- Dra ur kontakten, koppla ifrån säkring och se till att den inte kan kopplas in igen innan arbete utförs på produkten.
- Kontrollera med en spänning som indikerar huruvida kopplas linjerna verkligen energi.
- Lösa höljet skruven i botten av rörelsen med hjälp av en stjärnskruvmejsel, och ta bort locket.
- Välj en lämplig plats.

Montera inte nära gatubelysning, växter eller luftkonditionerings ventiler. Undvik direkt solljus.

Fästa produkten m vid en höjd av 1,8 minimum.

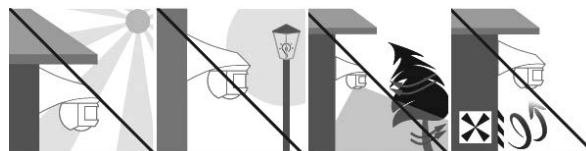

- Fastsättning av locket på monteringsmaterialet i ett tak eller vägg i 1,8 till 2,5 m höjd. Var uppmärksam på kabeldragningen och den laterala inriktningen. Dem med hänvisning till följande exempel figur:

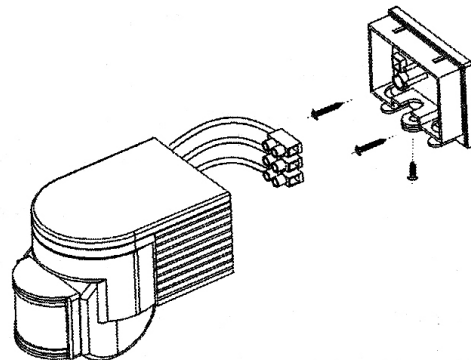

Detektionsområdet är 180° på ett avstånd av högst 12 m. Levereras monteringsdetaljer ingår konkreta väggar / tak. Andra material behöver u.U. andra monteringsdetaljer.

- Montera kabeln som visas i följande Anslutningsritning:

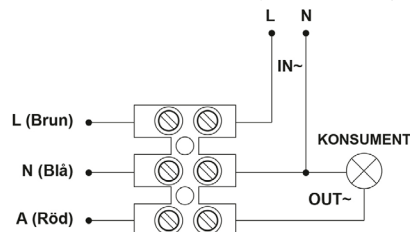

- Infoga kopplingsplinten till kontakten på de tillhandahållna kvarhållande klackarna.
- Placera rörelsedetektorn på omslaget.
- Skruva skruven med en stjärnskruvmejsel igen.
- Rikta rörelsen genom att rotera och luta sensorenheten.
- Gör backup igen.

## 6 Användning

På rörelse kan du justera ljusstiden (tid) och ljuskänslighet (LUX).

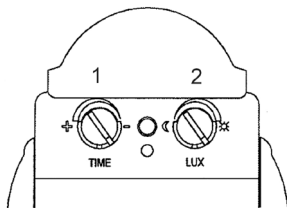

- Justera belysningstiden genom att vrida vredet för ljusvaraktigheten (1).  
*Att vrida ratten i riktning mot plus (+), för att förlänga brinntiden.*  
*Vrida ratten i riktning mot minus (-), UMD belysningstiden att förkorta.*
- Justera ljuskänsligheten genom att vrida vredet för ljuskänslighet (2).  
*Att vrida ratten i riktning mot solen (☀), att förlänga brinntiden.*  
*Vrid ratten mot månen (☾), att brinntiden UMD förkorta.*

## 7 Problemlösning

Problem	Avhjälpa
Produkten fungerar inte.	<ul style="list-style-type: none"> <li>Kontrollera att alla kablar är korrekt anslutna.</li> <li>Kontrollera driften av lampan och omkopplaren installationen är klar backup igen.</li> <li>Kontrollera inställningarna.</li> </ul>
Känsligheten är inte tillfredsställande.	<ul style="list-style-type: none"> <li>Avlägsna hinder från detektionsområdet.</li> <li>Vid temperaturer &gt; 40 ° C kan leda till felaktiga kretsar.</li> <li>Var uppmärksam på rätt montagehöjd.</li> <li>Justera ljuskänsligheten (LUX) en.</li> </ul>
Brinntiden är inte tillfredsställande.	<ul style="list-style-type: none"> <li>Justera belysningstiden (TIME).</li> </ul>
Fler frågor	<ul style="list-style-type: none"> <li>Kontakta din återförsäljare eller tillverkare.</li> </ul>

## 8 Underhåll, vård, lagring och transport

Produkten är underhållsfri.

### NOTERA! Saksador

- Vrid brytaren och koppla bort produkten från elnätet.
- Använd endast en torr och mjuk trasa vid rengöring.
- Var försiktig när du rengör produkten för att undvika att repa den.
- Använd inte rengöringsmedel eller kemikalier.
- Om produkten inte ska användas under en längre tid ska den förvaras utom räckhåll för barn på en torr och dammfri plats.
- Lagra produkten på en torr och sval plats.
- Spara originalförpackningen och använd den om produkten ska transporteras.

## 9 Demontering

**Faral Livsfara på grund av elstötar!**

- Rör inte några strömförande delar!
- Stäng av apparater innan du arbetar på att få alla kretsar strömlösa!

- Stäng av strömbrytaren och säkra den mot återstart.
- Lossa höljet skruven i botten av rörelsen med en stjärnskruvmejsel och ta bort den rörelse.
- Kontrollera med en spänning som indikerar huruvida kopplas linjerna verkligen energi.
- Lossa alla kabelanslutningar.
- Ta bort skruvarna i locket och ta bort det.

## 10 Avfallshantering

### 10.1 Produkt

 Elektriska och elektroniska produkter får enligt EU-direktiv WEEE inte kastas i hushållsavfallet. Produktens olika delar måste separeras och skickas till återvinning eller avfallshantering eftersom giftiga och farliga komponenter kan orsaka skador på hälsa och miljö om de hanteras på fel sätt.  
Du som konsument är förpliktad enligt lag att lämna elektriska eller elektroniska apparater till insamlingsplatser eller till återförsäljaren vid slutet av apparatens livstid. Detaljer regleras i nationella lagar. Symbolerna på produkten, i bruksanvisningen eller på förpackningen hänvisar till dessa villkor. Med denna avfallsseparering, tillämpning och avfallshantering bidrar du till att förbättra miljön.

WEEE-nr: 82898622

### 10.2 Förpackningar



 Förpackningar kan kostnadsfritt kasseras på motsvarande återvinningstationer – papper, plast och glas i respektive kärl eller containrar.

DE4535302615620

## 11 EU-försäkring om överensstämmelse

 Genom att använda CE-märkningen deklarerar Goobay®, ett registrerat varumärke för Wentronic GmbH, att enheten uppfyller de grundläggande kraven och riktlinjerna enligt Europeiska bestämmelser.

## 12 Använda symboler

Endast för inomhusbruk	IEC 60417- 5957	
Återvinning	ISO 7001 - PI PF 066	
Växelström	IEC 60417- 5032	



## 1 Bezpečnostní pokyny

Návod k použití je součástí produktu a obsahuje důležité pokyny pro správné použití.

- Před použitím si pečlivě přečtěte kompletní návod k použití.

Návod k použití musí být k dispozici při pochybnostech a dalším předání produktu.

- Návod k použití uschovejte.
- Instalaci, demontáž, servisní a opravářské práce nechte provést jen kvalifikovaným odborným elektrikářem.

### Nebezpečí úrazu elektrickým proudem!

- Vypnutí zařízení Před zahájením práce na získání všech obvodů bez napětí!
- Nedotýkejte se živých částí!
- Nezkraťujte přípojky a elektrické obvody.
- Pouzdro neotvírejte.
- Neprovádějte žádné změny na produktu a příslušenství.
- Nevkládejte žádné předměty do větracích štěrbin nebo přípojovacích zdílek

Vadný zařízení nesmí být uvedeno do provozu, nýbrž musí být neopodstatněně zajištěny proti náhodnému dalšímu využití.

- Používejte pouze produkt, díly produktu a příslušenství v bezvadném stavu.
- Zamezte extrémním zatížením, jako je horko a chlad, mokro a přímé sluneční záření, mikrovlny a vibrace a mechanický tlak.
- V případě dotazů, závd, mechanických poškození, poruch a jiných problémů, které nelze vyřešit s pomocí průvodní dokumentace, se obraťte na prodejce nebo výrobce.

Detektory pohybu nejsou vhodné jako komponenta pro zabezpečovací systémy ve smyslu sdružení Sachversicherer (VdS). Můžete vyvolat falešný poplach v případě, že místo instalace byl vybrán nepříznivě.

- Používejte pouze EN 60998-2-1 a EN 60998-2-2 schválené terminály.
- Postupujte podle místních instalačních a stavebních předpisů.

Nevhodné pro děti a osoby s fyzickou nebo psychickou omezenými schopnostmi.

- Zajistěte obal, drobné díly a izolační materiál proti neúmyslnému použití.
- Instalujte produkt tak, aby se žádné osoby nemohly zranit, a aby nedošlo k poškození věci v důsledku pádu, zakopnutí apod.
- Pravidelně kontrolujte řádné upevnění produktu/šroubů.

## 2 Popis a funkce

### 2.1 Infračervený detektor pohybu IP44

Tento produkt je infračervený detektor pohybu pro vnitřní i venkovní použití. Reaguje na teplo záření (infračervené záření), pohyblivých se objektů, které vstupují do detekční rozsah senzoru. O dvou ovládacích prvcích je doba osvětlení a světelnou citlivost lze nastavit.

### 2.2 Rozsah dodávky

Infračervený detektor pohybu, montážní materiál (2x hmoždinka, 2x šroub), návod k použití

### 2.3 Ovládací prvky

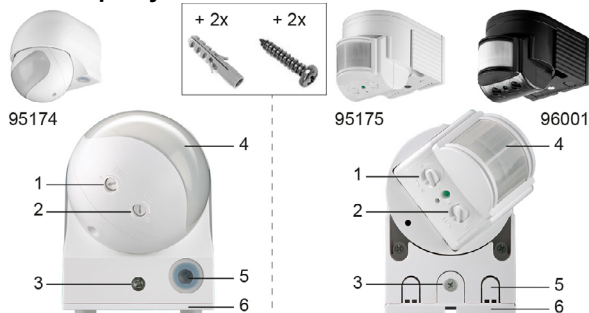

- 1 Regulator pro osvětlení období
- 2 Regulator pro světelnou citlivost
- 3 Pouzdro šroubovací

- 4 Senzor
- 5 Kabelové hřídelem
- 6 Pokrýt

### 2.4 Technická data

Objednací čísla	95174	95175	96001
Vstup	220-240 V ~, 50 Hz		
Okolního osvětlení (Lux)	3-2000		
Osvětlení čas	min. 10+/-3 s max. 15+/-2 min.	min. 10+/-3 s max. 7+/-2 min.	
Stupeň krytí	IP44		
max. Výkon (W)	1200 (Žárovka) 600 (Úsporná žárovka)	1200 (Žárovka) 300 (Úsporná žárovka)	
Minimální zatížení (W)	1		
Detekční oblast	max. 12 m (< 24°C)		
Detekční úhel	180°		
Provozní teplota (°C)	-20 ~ +40		
Spotřeba energie v Provozní / pohotovostní (W)	1,07 / 1,09	0,44 / 0,50	
Rychlost reakce (m/s)	0,6 ~ 1,5		
Spojení	Lyster terminal		
Montážní výška (m)	1,8 - 2,5		
Čelit	Relé		
Rozměry (d×š×v) mm	96 x 90 x 68	130 x 88 x 76	

Hmotnost (g)	152	215	
Barva	bílý	bílý	černá

## 3 Použití dle určení



Jiné použití než použití popsané v kapitole „Popis a funkce“ nebo v „Bezpečnostních pokynech“ není dovoleno. Tento produkt se smí používat jen v suchých místnostech. Nerespektování a nedodržení těchto ustanovení a bezpečnostních pokynů může vést k těžkým úrazům, újmám na zdraví osob a věcným škodám.

IP 44: Tento produkt je chráněn proti stříkající mm při kontaktu s cizími tělesy  $\geq \varnothing 1$  mm.

## 4 Příprava

1. Zkontrolujte úplnost a neporušenost obsahu dodávky.
2. Porovnejte technická data všech používaných přístrojů a zajistěte kompatibilitu.

## 5 Montáž

### Nebezpečí!

### Ohrožení života při zasažení elektrickým proudem!

- Umožňují připojení otevřené dráty pouze zkušený elektrikář.
- Nedotýkejte se živých částí!
- Vypnutí zařízení Před zahájením práce na získání všech obvodů bez napětí!

1. Před prováděním prací na produktu odpojte produkt od napětí, vypněte pojistku a zajistěte produkt proti opětovnému zapnutí.
2. Zkontrolujte, zda se napětí indikuje, zda být zapojen linky jsou skutečně pod napětím.
3. Uvolněte bydlení šroub na spodní části pohybu s pomocí křížového šroubováku a odstraňte kryt.
4. Vyberte si vhodné místo.

Neinstalujte v blízkosti pouliční osvětlení, rostliny nebo výdechy klimatizace. Vyhnut přímému slunečnímu záření.

Připojit produktu m v minimální výšce 1,8.

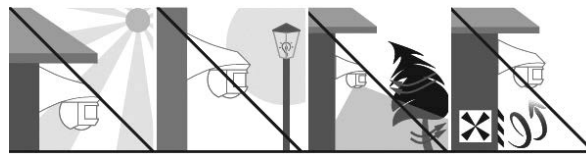

5. Zajistěte kryt k montážnímu materiálu na strop nebo na stěnu ve výšce 8/1-05/2 m. Dávejte pozor na vedení kabelů a bočním vyrovnání. Je s odkazem na následující příklad obrázku:

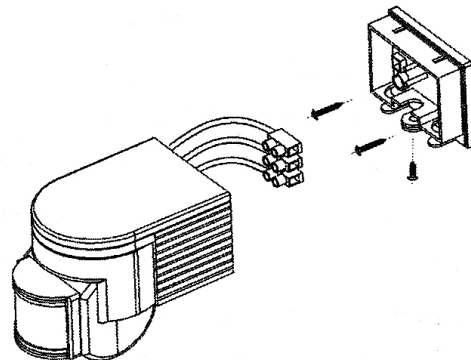

Detekční rozsah je 180° ve vzdálenosti maximálně 12 m. Dodává se montážní materiál je součástí pro betonové stěny / stropy. Ostatní materiály potřebují u.U. další montážní hardware.

6. Instalace kabelu, jak je znázorněno v následujícím Výkres připojení:

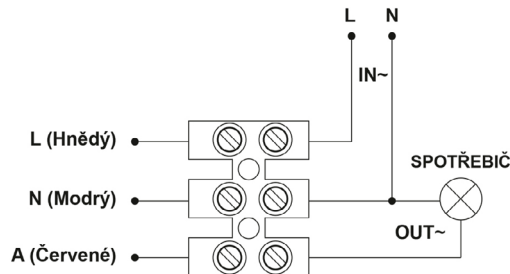

7. Vložte svorkovnici do konektoru na poskytnutých přídržných výstupcích.
8. Umístěte detektor pohybu na krytu.
9. Zašroubovat šroubek křížový šroubovák znovu.
10. Srovnějte pohyb otočením a sklopením sensorovou jednotku.
11. Proveďte zálohování znovu.

## 6 Ovládání

Na pohyb můžete nastavit dobu osvětlení (Time) a fotosenzitivitu (LUX).

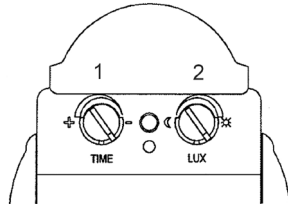

1. Nastavte čas osvětlení otáčením kolečka pro lehký trvání (1).

Otáčením knoflíku ve směru plus (+), prodloužit dobu hoření.

Otáčením knoflíku ve směru minus (-), je doba osvětlení UMD zkrátit.

2. Nastavení citlivosti světelného otáčením knoflíku pro citlivost na světlo (2).

Otáčením knoflíku ve směru slunce (☀), prodloužit dobu hoření.

Otáčením knoflíku směrem k Měsíci (☾), doba hoření UMD zkrátit.

## 7 Odstranění problému

Problém	Lék
Produkt nefunguje.	<ul style="list-style-type: none"> <li>• Zkontrolujte, zda jsou všechny kabely správně připojeny.</li> <li>• Zkontrolujte funkci instalace lampy a spínače je opět záloha kompletní.</li> <li>• Zkontrolujte nastavení.</li> </ul>
Citlivost není uspokojivá.	<ul style="list-style-type: none"> <li>• Odstraňte překážky z oblasti detekce.</li> <li>• Při teplotách &gt; 40 ° C může vést k chybné obvodů.</li> <li>• Dbejte na správnou montážní výškou.</li> <li>• Nastavte jeden citlivost na světlo (LUX).</li> </ul>
Doba hoření není uspokojivá.	<ul style="list-style-type: none"> <li>• Nastavit dobu osvětlení (Time).</li> </ul>
Další otázky	<ul style="list-style-type: none"> <li>• Obráťte se na prodejce nebo výrobce.</li> </ul>

## 8 Údržba, péče, skladování a přeprava

Produkt je bezúdržbový.

### DŮLEŽITÉ! Věcné škody

- Zapněte vypínač a odpojte produkt od elektrické sítě.
- Používejte k čištění jen suchý a měkký hadřík.
- Při čištění postupujte opatrně, abyste se vyhnuli poškrábání.
- Nepoužívejte čisticí prostředky a chemikálie.
- Skladujte produkt při delším nepoužívání na místě nepřístupném pro děti a v suchém prostředí chráněném před prachem.
- Skladujte v chladu a suchu.
- Uschovejte originální obal a použijte jej pro přepravu.

## 9 Demontáž

### Nebezpečí! Ohrožení života při zasažení elektrickým proudem!

- Nedotýkejte se živých částí!
  - Vypnutí zařízení Před zahájením práce na získání všech obvodů bez napětí!
1. Vypněte jistič a zajistěte ho proti opětovnému zapnutí.
  2. Uvolněte šrouby tělesa ve spodní části pohybu pomocí křížového šroubováku a odstraňte pohyb.
  3. Zkontrolujte, zda se napětí indikuje, zda být zapojen linky jsou skutečně pod napětím.
  4. Uvolněte všechny kabelové spoje.
  5. Odstraňte šrouby v krytu a vyjměte jej.

## 10 Pokyny k likvidaci

### 10.1 Produktu

Elektrické a elektronické přístroje se podle evropské směrnice WEEE nesmí likvidovat společně s domovním odpadem. Jejich součásti se musí odevzdat k recyklaci nebo k likvidaci jako tříděný odpad, protože toxické a nebezpečné složky mohou při neodborné likvidaci trvale poškodit životní prostředí.

Jako spotřebitel jste povinni podle zákona o odpadech vrátit elektrické a elektronické přístroje na konci jejich životnosti výrobci, prodejci nebo bezplatně veřejnému sběrnému místu. Podrobnosti jsou upraveny příslušným zákonem státu. Symbol na výrobku, návodu k obsluze a/nebo balení poukazuje na tato ustanovení. Díky správnému třídění, recyklaci a likvidaci starých zařízení významně přispíváte k ochraně životního prostředí.

WEEE číslo: 82898622

### 10.2 Obaly

Obaly lze zdarma likvidovat na veřejných sběrných místech - papír v popelnicích na papír, plasty ve žlutých pytlech a sklo v kontejnerech na použité sklo.

DE4535302615620

## 11 Prohlášení o shodě s předpisy EU

Se symbolem CE Goobay®, registrovaná ochranná známka společnosti Wentronic GmbH zaručuje, že tento produkt odpovídá základním evropskými standardům a směřnicím.

## 12 Použité symboly

Pouze pro vnitřní použití	IEC 60417- 5957	
Recyklace	ISO 7001 - PI PF 066	
Střídavý proud	IEC 60417- 5032	

## 1 Zasady bezpieczeństwa

Instrukcja obsługi jest częścią składową produktu i zawiera ważne zasady prawidłowego użytkowania.

- Szczegółowo zapoznać się z całą instrukcją obsługi.
- Instrukcja obsługi musi być dostępna w przypadku wątpliwości podczas obsługi, a także w razie przekazania produktu innym osobom.
- Przechować instrukcję obsługi.
- Montaż, demontaż, prace konserwacyjne i naprawcze mogą być wykonywane wyłącznie przez przeszkolonych specjalistów elektryków.

### Ryzyko porażenia prądem elektrycznym!

- Wylądanie urządzenia przed przystąpieniem do pracy na uzyskanie wszystkich obwodów beznapięciowo!
- Nie dotykać żadnych części pod napięciem!
- Nie zwierać przyłączy ani obwodów sterujących.
- Pod żadnym pozorem nie otwierać obudowy.
- Nie modyfikować produktu ani wyposażenia dodatkowego.
- Stecken Sie keine Gegenstände in Lüftungsschlitze oder Anschlussbuchsen!

Uszkodzony urządzenie nie może zostać oddana do użytku, ale musi być natychmiast zabezpieczone przed przypadkowym dalszym wykorzystaniem.

- Korzystać jedynie z produktu, części produktu i wyposażenia dodatkowego w nie-nagannym stanie.
- Unikać skrajnych obciążeń, takich jak wysoka i niska temperatura, wilgoć i bezpośrednie działanie promieni słonecznych, mikrofałe oraz wibracje i nacisk mechaniczny.
- W razie pytań, awarii i uszkodzeń mechanicznych, usterek i innych problemów, których nie można rozwiązać na podstawie dołączonej dokumentacji zwrócić się do dystrybutora lub producenta.

Czujniki ruchu nie nadają się jako składnik do systemów alarmowych w rozumieniu związku Sachversicherer (VDS). Można wywołać fałszywe alarmy jeśli wityrna została wybrana instalacja niekorzystnie.

- Używać tylko EN 60998-2-1 i EN 60998-2-2 zatwierdzonych terminale.
- Postępuj zgodnie z miejscowymi przepisami instalacyjnych i budowlanych.

Nie nadaje się dla dzieci i osób o ograniczonych zdolnościach fizycznych lub psychicznych.

- Zabezpieczyć opakowanie, drobne części i materiał izolacyjny przed przypadkowym użyciem.
- Zainstalować produkt tak, aby żadne osoby nie odniosły obrażeń, np. wskutek upadku lub potknięcia, ani nie uszkodzić żadnych przedmiotów.
- Regularnie sprawdzać szczelność produktu / śrub.

## 2 Opis i funkcja

### 2.1 Podczerwieni detektor ruchu IP44

Ten produkt jest czujnik ruchu na podczerwień do stosowania wewnątrz i na zewnątrz. Reaguje ona na promieniowanie ciepłe (promieniowanie podczerwone) ruchomych elementów, które wchodzi w zakres detekcji czujnika. O dwóch kontroluje czas oświetlenia i czułość na światło można regulować.

### 2.2 Zakres dostawy

Czujnik ruchu na podczerwień, materiał montażowy (2x kołki, 2x śruby), instrukcja obsługi

### 2.3 Elementy obsługowe

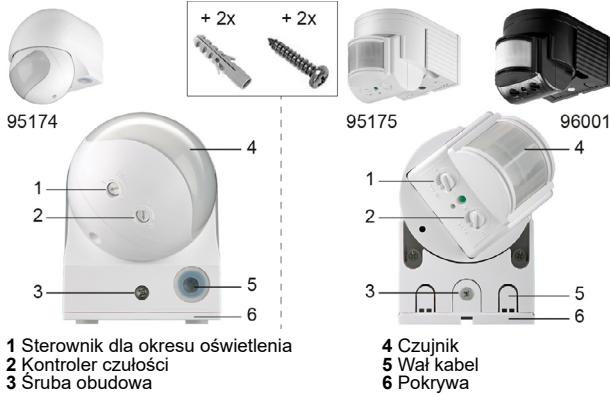

### 2.4 Dane techniczne

Numer artykułu	95174	95175	96001
Wejście	220-240 V ~, 50 Hz		
Jasność otoczenia (Lux)	3-2000		
Czas świecenia	min. 10+/-3 s max. 15+/-2 min.	min. 10+/-3 s max. 7+/-2 min.	
Stopień ochrony	IP44		
maksymalna Moc (W)	1200 (Żarówka 600 (Lampa energooszczędna)	1200 (Żarówka 300 (Lampa energooszczędna)	
Minimalne obciążenie (W)	1		
Obszar wykrywania	max. 12 m (< 24°C)		
kąt wykrywania	180°		
Temperatura robocza (°C)	-20 ~ +40°C		
Zużycie energii w Działu / czuwania (W)	1,07 / 1,09	0,44 / 0,50	

Szybkość reakcji (m/s)	0,6 ~ 1,5		
Połączenie	Terminal Luster		
Wysokość montażu (m)	1,8 - 2,5		
Licznik	Przełącznik		
Wymiary (dł. x szer. x wys.) [mm]	96 x 90 x 68	130 x 88 x 76	
Waga (g)	152	215	
Kolor	biały	biały	czarny

## 3 Zastosowanie zgodne z przeznaczeniem

Użytkowanie w sposób inny niż opisano w rozdziałach „Opis i funkcje” oraz „Wskazówki dotyczące bezpieczeństwa” jest niedopuszczalne. Niniejszy produkt może być stosowany wyłącznie w suchych pomieszczeniach. Nieprzestrzeganie tych postanowień i zasad bezpieczeństwa może doprowadzić do poważnych wypadków oraz szkód osobowych i materialnych.

IP 44: Ten produkt jest chroniony przed bryzgami mm w kontakcie z ciałami obcymi ≥ Ø1 mm.

## 4 Przygotowanie

1. Sprawdzić zawartość opakowania pod względem kompletności i integralności.
2. Porównać dane techniczne wszystkich urządzeń i zapewnić kompatybilność.

## 5 Montaż

**Zagrożenie!** **Zagrożenie dla życia na skutek porażenia prądem elektrycznym!**

- Pozwalają podłączyć przewody otwarte tylko przez doświadczonego elektryka.
- Nie dotykać żadnych części pod napięciem!
- Wylądanie urządzenia przed przystąpieniem do pracy na uzyskanie wszystkich obwodów beznapięciowo!

1. Przed rozpoczęciem prac odłączyć produkt od napięcia, wyłączyć bezpiecznik i zabezpieczyć przed ponownym włączeniem.
2. Sprawdź w napięciu, wskazując, czy być podłączone linie są naprawdę pod napięciem.
3. Poluzować śruby obudowy na dolnej części ruch za pomocą wkrętaka Phillips i pokrwy.
4. Wybierz odpowiednie miejsce.

nie montować w pobliżu światła ulicznego, rośliny lub otwory wentylacyjne. Należy unikać bezpośredniego światła słonecznego.

Dołączyć wyrób M, na wysokości co najmniej 1,8.

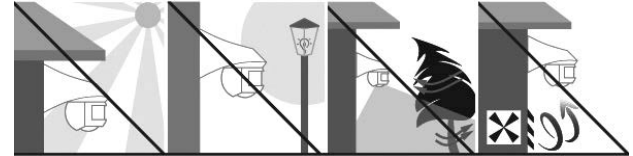

5. Zamocowanie pokrywy do elementów montażowych na suficie lub na ścianie w 1,8 do 2,5 m wysokości. Zwróć uwagę na ułożenie kabli i wyrównanie bocznej. Odnosząc je do poniższego rysunku:

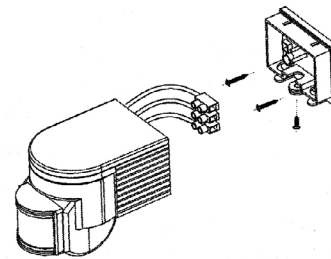

Zakres pomiarowy wynosi 180° w odległości maksymalnie 12 metrów. Dostarczane elementy montażowe są wliczone do betonowych ścian / sufitów. Inne materiały potrzebne u.U. innego sprzętu montażowego.

6. Zainstalować kabel, jak pokazano w poniższym Rysunek połączenia:

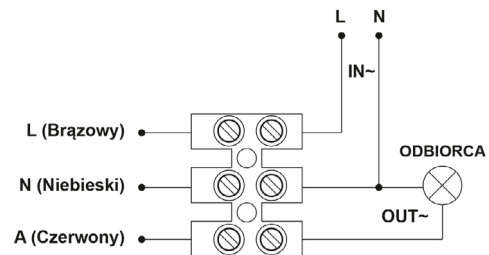

7. Wstawić blok zaciskowy do złącza dostarczonych łap mocujących.
8. Umieścić czujnik ruchu na okładce.
9. Przykręcić śrubę z śrubokrętem krzyżakowy ponownie.
10. Dostosowanie ruchu przez obracanie i przechylenie urządzenia czujnika.
11. Uczynić ponownie kopię zapasową.

## 6 Obsługa

Na ruch można regulować czas świecenia (czas) i nadwrażliwość (LUX).

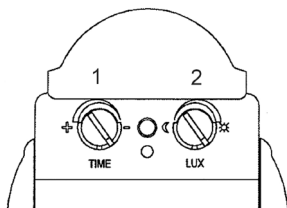

1. Ustawić czas oświetlenia poprzez przekręcenie pokrętki na okres światła (1).  
*Obracając pokrętkę w kierunku plus (+), w celu przedłużenia czasu spalania.*  
*Obracając pokrętkę w kierunku ujemnym (-), czas oświetlenia UMD skrócić.*
2. Dostosować czułość przez obracanie pokrętki względem wrażliwości na światło (2).  
*Obracając pokrętkę w kierunku słońca (☀), aby wydłużyć czas nagrywania.*  
*Obrócić pokrętkę w kierunku księżyc (☾), czas spalania UMD skrócić.*

## 12 Stosowane symbole

Tylko do użytku wewnętrznego	IEC 60417- 5957	
Recykling	ISO 7001 - PI PF 066	
Prąd zmienny	IEC 60417- 5032	

## 7 Rozwiązywanie problemów

Problem	Zaradzić
Produkt nie działa.	<ul style="list-style-type: none"> <li>• Sprawdź, czy wszystkie kable są prawidłowo podłączone.</li> <li>• Sprawdź działanie instalacji lampy i przełączników jest pełna kopia zapasowa ponownie.</li> <li>• Sprawdź ustawienia.</li> </ul>
Czułość nie jest zadowalająca.	<ul style="list-style-type: none"> <li>• Usuń przeszkody z obszaru detekcji.</li> <li>• w temperaturze &gt; 40° C, może prowadzić do błędnych obwodów.</li> <li>• Zwróć uwagę na właściwej wysokości montażowej.</li> <li>• Regulacja czułości (LUX) pojedynczo.</li> </ul>
Czas spalania nie jest zadowalająca.	<ul style="list-style-type: none"> <li>• Ustawić czas oświetlenia (czas).</li> </ul>
Dalsze pytania	<ul style="list-style-type: none"> <li>• Należy skonsultować się z dostawcą lub producentem.</li> </ul>

## 8 Konserwacja, pielęgnacja, przechowywanie i transport

Produkt jest bezobsługowy

### UWAGA! Szkody materialne

- Przekręcić wyłącznik i odłączyć urządzenie od sieci zasilającej.
- Do czyszczenia używać wyłącznie suchej i miękkiej ściereczki.
- Należy zachować ostrożność podczas czyszczenia ostrożność, aby nie porysować.
- Nie stosować żadnych środków czyszczących i chemicznych.
- W przypadku nieużywania przez dłuższy czas produkt przechowywać w miejscu niedostępnym dla dzieci, w suchym otoczeniu chronionym przed pyłem.
- Przechowywać w chłodnym i suchym miejscu.
- Przechować oryginalne opakowanie i skorzystać z niego w przypadku transportu.

## 9 Demontaż

### Zagrożenie! Zagrożenie dla życia na skutek porażenia prądem elektrycznym!

- Nie dotykać żadnych części pod napięciem!
  - Wyłączenie urządzenia przed przystąpieniem do pracy na uzyskanie wszystkich obwodów beznapięciowo!
1. Wyłącznikiem głównym i zabezpieczyć przed ponownym uruchomieniem.
  2. Poluzować śruby obudowy na dolnej części ruchu za pomocą śrubokręta Phillips i wyjąć ten ruch.
  3. Sprawdź w napięciu, wskazując, czy być podłączone linie są naprawdę pod napięciem.
  4. Poluzować wszystkie połączenia kablowe.
  5. Wykręć śruby w pokrywie i wyjąć go.

## 10 Wskazówki dotyczące odpadów

### 10.1 Produktu

Zgodnie z europejską dyrektywą WEEE urządzeń elektrycznych i elektronicznych nie wolno wyrzucać razem z odpadami domowymi. Ich elementy składowe trzeba osobno przekazać do recyklingu lub utylizacji, ponieważ nieprawidłowo zutylizowane substancje toksyczne lub niebezpieczne mogą trwale zaszkodzić zdrowiu i środowisku.

Po zakończeniu przydatności produktu, klienci są zobowiązani obowiązującymi przepisami do usuwania urządzeń elektrycznych i elektronicznych poprzez ich bezpłatne przekazanie producentowi, dostawcy lub przekazanie do publicznych miejsc zbiórki. Szczegóły są regulowane przepisami krajowymi. Obecność tego symbolu na produkcie, w podręczniku użytkownika, albo na opakowaniu implikuje te określenia. Poprzez stosowanie tego rodzaju separacji odpadów, stosowania i usuwania odpadów, jakimi są zużyte urządzenia, użytkownicy mają swój udział w ochronie środowiska naturalnego.

WEEE Nr.: 82898622

### 10.2 Opakowania

Opakowania można bezpłatnie dołączać do pojemników zbiorczych – papier do pojemnika na makulaturę, tworzywa sztuczne do żółtego worka oraz szkło do pojemnika na szkło.

DE4535302615620

## 11 Deklaracja zgodności z normami UE

Za pomocą oznakowania CE Goobay®, zarejestrowana marka Wentronic GmbH, deklaruje, że produkt spełnia zasadnicze wymagania i wytyczne zawarte w przepisach europejskich.