

LED-TV

22 Zoll (55cm) / 24 Zoll (60cm)

Modell-Nr.: LED2225 / LED2425

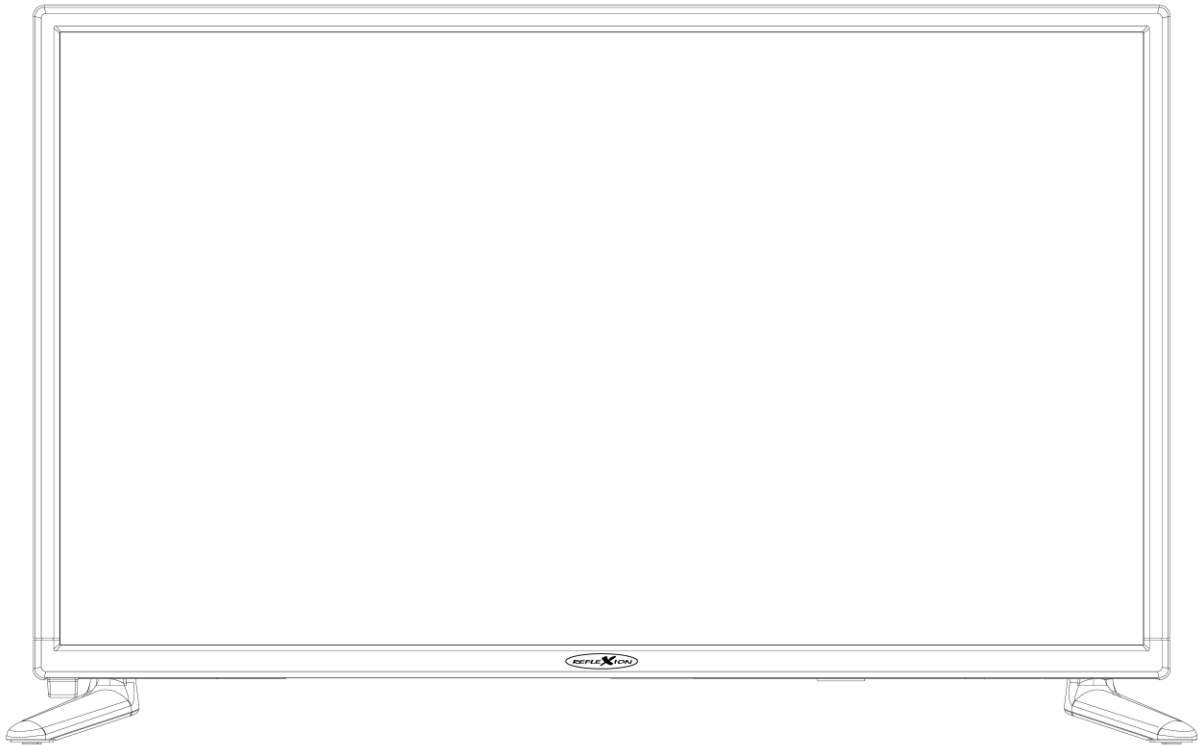

LED-TV mit DVB-S2 / DVB-T2HD / DVB-C und CI+Slot

Deutsche Bedienungsanleitung: Seite 1

LED TV with DVB-S2 / DVB-T2HD / DVB-C and CI+Slot

English user manual: page 32

Lesen Sie die Bedienungsanleitung sorgfältig vor der Erst- Inbetriebnahme und verwahren Sie die Anleitung zum späteren Nachschlagen auf.





SICHERHEITSHINWEISE	3
LIEFERUMFANG	5
MONTAGE STANDFUß	6
BESCHREIBUNG DER TASTEN AM GERÄT LED2225	6
BESCHREIBUNG DER TASTEN AM GERÄT LED2425	7
ANSCHLÜSSE	7
COMMON INTERFACE / CI – STECKPLATZ	8
FERNBEDIENUNG	8
AUSWAHL DER SIGNALQUELLE	11
NAVIGATION IM MENÜ	11
TV EINSCHALTEN / AUSSCHALTEN	11
ERSTINSTALLATION	11
HAUPTMENÜ	13
KANAL MENÜ SATELLIT	13
KANAL MENÜ DTV (DVB-C/T)	15
SIGNALINFORMATION	16
CI-INFORMATION	16
PROGRAMME BEARBEITEN	16
BILD MENÜ	17
TON MENÜ	18
ZEIT MENÜ	18
SPERRE MENÜ	19
HOTELMODUS	20
KONFIGURATION MENÜ	20
MEDIA MODUS (USB)	22
USB AUFNAHME	24
EINFACHE PROBLEMBEHEBUNG	26
TECHNISCHE DATEN USB ANSCHLUSS	27
DATENBLATT LED2225 / LED2425	28
VEREINFACHTE EU-KONFORMITÄTSEKTLÄRUNG	29
ENTSORGUNGSHINWEISE	29
ENERGIE LABEL	30
GEWÄHRLEISTUNG	31

	Bedienungs- und Wartungsanweisungen (Service) in diesem Handbuch sind unbedingt zu befolgen. Eine Verwendung des Gerätes anders als in dieser Anleitung beschrieben, kann zu gesundheitlichen Schäden, einem Defekt des Gerätes und zum Ausschluss der Garantie führen.
	Um die Gefahr elektrischer Schläge auszuschließen, öffnen Sie das Gerät nicht. Das Öffnen des Gerätes führt zum Ausschluss der Garantie. Reparaturen dürfen nur von einer autorisierten Fachwerkstatt und Qualifizierten Personen durchgeführt werden. Im Innern befinden sich keine vom Benutzer selbst instandsetzbaren Teile.
DC-12V	Dieses Gerät ist für DC 12V Netzspannung ausgelegt. Bei längerer Nichtbenutzung des Geräts ziehen Sie das Netzteil vom Gerät ab.
	Das Gerät wird mit einem externen Netzteil betrieben. Um Beschädigungen am Gerät zu vermeiden verwenden Sie nur Originalzubehör, das mit den Angaben in dieser Anleitung übereinstimmt.
	Setzen Sie das Gerät kein Spritzwasser oder hoher Luftfeuchtigkeit aus und stellen Sie keine mit Flüssigkeiten gefüllten Gegenstände wie Vasen auf das Gerät.
	Stellen Sie das Gerät so auf, dass immer eine ungestörte Frischluftzufuhr sichergestellt ist. Stellen Sie das Gerät keinesfalls auf Teppiche oder in die Nähe von Gardinen auf und bauen Sie das Gerät nicht in Bücherregale ein.
	Setzen Sie das Gerät weder direkter Sonneneinstrahlung noch Wärmequellen wie Heizungen oder Öfen aus und stellen Sie keine offenen Flamen wie Kerzen auf das Gerät.

WICHTIGE SICHERHEITSHINWEISE – BITTE VOR DER BENUTZUNG SORGFÄLTIG LESEN.

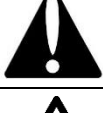
Beachten Sie die Sicherheitshinweise auf der Rückseite des Fernsehers.

	Warnung zur Vorbeugung vor Elektrischem Schock. Entfernen Sie keine der Abdeckungen. Im Gerät sind keine durch den Benutzer wartbaren Teile. Lassen Sie das Gerät durch Qualifiziertes Fachpersonal warten.
	Dieses Symbol weist auf wichtige Bedienungs-/ Wartungsanweisungen von diesem Gerät in der Bedienungsanleitung hin.
	Dieses Symbol weist auf die Gefahr eines elektrischen Schocks durch lebensgefährliche Spannung in diesem Gerät hin.

Befolgen Sie folgende Anweisungen:

- Benutzen Sie diesen Fernseher nicht in der Nähe von Wasser.
- Benutzen Sie zur Reinigung ein nur trockenes Tuch.
- Bedecken Sie keine der Lüftungsöffnungen.
- Richten Sie das Gerät gemäß der mitgelieferten Schnellstartanleitung und dieser Bedienungsanleitung ein.
- Sorgen Sie dafür, dass das Netzkabel weder eingequetscht noch darauf herumgelaufen wird, besonders beim Stecker an der Steckdose und am DC Eingang.
- Vermeiden Sie die Führung des Netzkabels über scharfe Kanten.
- Trennen Sie den Fernseher bei Gewitter oder längerer Nichtbenutzung vom Netz.



Achtung setzen Sie das Gerät niemals Regen oder Feuchtigkeit aus, um das Risiko von Feuer oder elektrischem Schock zu verringern. Der Fernseher ist von Spritz- und Tropfwasser fernzuhalten und keine mit Flüssigkeit gefüllten Gegenstände dürfen auf den Fernseher gestellt werden.

HINWEIS:

- Stellen Sie keine offenen Hitzequellen (Öfen, Kerzen etc.) in der Nähe oder auf den Fernseher.

WICHTIGE SICHERHEITSHINWEISE

Dieses Gerät entspricht allen gegenwärtigen Sicherheitsbestimmungen. Die folgenden Sicherheitstipps sollen den Benutzer vor leichtsinniger Benutzung und den sich daraufhin entwickelnden Gefahren bewahren.

- Obwohl dieses Gerät unter größter Sorgfalt hergestellt und einer strengen Endkontrolle unterzogen wurde, bevor es das Werk verlässt, besteht wie bei jedem anderen elektrischen Gerät auch die Möglichkeit, dass Probleme entstehen können. Trennen Sie das Gerät im Falle einer Rauchentwicklung, starker Hitzeentwicklung oder jeder anderen unnatürlichen Erscheinung sofort vom Netz.
- Stellen Sie eine ausreichende Belüftung des Gerätes sicher! Stellen Sie das Gerät niemals in Nähe oder unter einem Vorhang auf!
- Der Netzstecker oder Gerätestecker dient der Trennung des Gerätes vom Stromnetz und sollte jederzeit problemlos zu erreichen sein.
- Das Gerät darf nur an eine Stromversorgung angeschlossen werden, die der Stromversorgung entspricht, die auf dem Typenschild, das sich auf der Rückseite des Gerätes befindet, angegeben ist. Verbinden Sie das Gerät niemals mit irgendeiner anderen Art der Stromversorgung.
- Die Netzsteckdose sollte sich in der Nähe des Gerätes befinden und muss einfach zu erreichen sein.
- Schließen Sie zur Vermeidung von Überlast an die Netzsteckdose, an die der Fernseher angeschlossen ist, nicht zu viele andere Geräte mit an.
- Halten Sie Nagetiere vom Gerät fern. Nagetiere lieben es, am Netzkabel zu nagen.
- Ziehen Sie das Netzkabel am Stecker aus der Steckdose. Ziehen Sie niemals am Netzkabel selbst, es könnte beschädigt werden und einen Kurzschluss verursachen.
- Stellen Sie das Gerät so auf, dass niemand über das Netzkabel stolpern kann.
- Stellen Sie niemals schwere Gegenstände auf das Stromkabel, weil es dadurch beschädigt werden könnte.
- Um Verletzungen vorzubeugen, achten Sie darauf, dass das Netzkabel von kleinen Kindern weder erreicht noch herausgezogen werden kann.
- Stellen Sie das Gerät nicht in der Nähe von Wärmequellen auf. Das Gehäuse und das Netzkabel könnten durch den Einfluss der Wärme beschädigt werden.
- Der Bildschirm ist aus Plastik, dass bei Beschädigung abplatzen kann.
- Um ein Herunterfallen zu vermeiden stellen Sie das Gerät nur auf feste und ebene Oberflächen.
- Um das Gerät vor Blitzschlag zu schützen, trennen Sie es vom Netz und ziehen Sie die Antenne ab.

Warnung: Berühren Sie nicht den TV1 / TV2- Antennenstecker.

- Trennen Sie aus Sicherheitsgründen das Gerät vom Netz, wenn Sie Ihre Wohnung für längere Zeit verlassen.
 - Im eingeschalteten Zustand erwärmt sich das Gerät. Um Überhitzung zu vermeiden, legen Sie niemals Abdeckungen oder Decken auf das Gerät. Bedecken Sie niemals die Belüftungslöcher. Stellen Sie das Gerät niemals in der Nähe von Hitzequellen auf.
 - Vermeiden Sie direkte Sonneneinstrahlung auf das Gerät. Bewahren Sie einen Freiraum von 5 cm (2“) zur Umgebung beim Aufstellen in einem Regal.
 - Halten Sie Wasser oder Feuchtigkeit vom Gerät fern. Benutzen Sie das Gerät nicht in nasser oder feuchter Umgebung wie dem Bad, einer Dampfküche oder in der Nähe eines Schwimmbeckens.
 - Benutzen Sie das Gerät nicht, wenn Feuchtigkeitskondensationen entstehen können.
 - Jegliche Reparatur darf nur von qualifiziertem Fachpersonal durchgeführt werden.
 - Öffnen Sie niemals das Gerät. Reparaturen die nicht durch Qualifiziertes Personal ausgeführt wurden können mögliche Ursache von Bränden sein.
 - Flüssigkeiten, die in das Gerät gelangt sind, können ein Grund für schwerwiegende Schäden sein. Schalten Sie das Gerät AUS und trennen Sie es vom Stromnetz. Setzen Sie sich mit Ihrem Händler oder dem Kunden Service in Verbindung.
 - Entfernen Sie niemals die Sicherheitsabdeckungen. Es befinden sich weder verwendbare noch wart bare Bauteil im Inneren des Gerätes. Sie würden Ihren Garantieanspruch verlieren. Das Gerät darf nur von Herstellerservice gewartet werden.
 - Schlagen oder schütteln Sie niemals den Bildschirm, weil dies die internen Schaltkreise beschädigen könnte. Gehen Sie behutsam mit der Fernbedienung um und lassen Sie diese nicht fallen.
1. Stellen Sie niemals heiße Gegenstände oder offenen Flammen auf oder in der unmittelbaren Nähe zum Fernseher auf.

Kopfhörer-Warnhinweis

Stellen Sie die Lautstärke des Gerätes auf Minimum ein, bevor Sie Kopfhörer verwenden. Eine zu hoch eingestellte Lautstärke kann über einen langen Zeitraum zur Beeinträchtigung / Schädigung des Gehörs führen. Verwenden Sie daher, um Ihr Gehör zu schonen eine angenehme Zimmerlautstärke.

Über den Aufstellort

Stellen Sie den Fernseher an einem Ort ohne direkte Sonneneinstrahlung oder starken Lichtquellen auf. Für ein angenehmes sehen wird weiches, indirektes Licht empfohlen. Benutzen Sie zur Vorbeugung gegen direkt auf dem Bildschirm einfallendes Sonnenlicht Gardinen oder Rollos/Jalousien. Stellen Sie den Fernseher auf eine feste und ebene Fläche. Dies dient als Vorbeugung gegen Herunterfallen des Gerätes. Stellen Sie den Fernseher so auf, dass Gegenstände nicht in das Gerät geraten können.

LIEFERUMFANG

- | | | |
|-----------------------|--------------------------|------------------------------|
| • Gerät | • Fernbedienung | • 2x Batterien (AAA) |
| • Netzteil (12V / 3A) | • Bedienungsanleitung | • Stand-Fuß (links / rechts) |
| • 12V KFZ Adapter | • DVB-T Antenne (passiv) | • 4x VESA Schrauben |

Hinweis:

- Bei dem 24 Zoll Modell werden die Füße gesteckt.
- Schrauben sind nur bei dem 22 Zoll Modell enthalten.

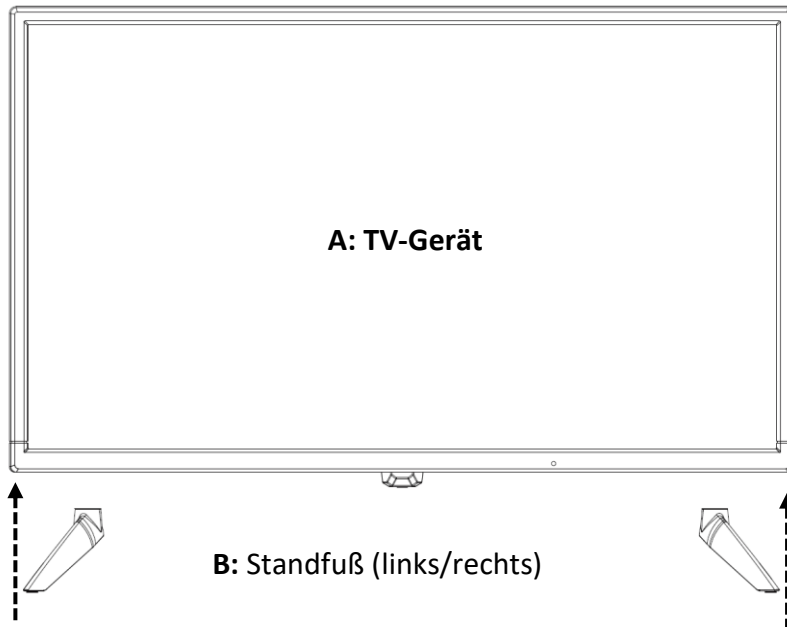
**Bild 1:**

1. Legen Sie das TV Gerät **(A)** mit dem Display nach unten zeigend auf einen ebenen und leicht gepolsterten Untergrund.
2. Stecken Sie die beiden Standfüße wie in der Abbildung zu sehen in das Gerät.
 - **LED2225:** Die Füße werden mit den mitgelieferten Schrauben am TV-Gerät befestigt.
 - **LED2425:** Die Füße werden gesteckt. Es sind keine Schrauben im Lieferumfang enthalten.

Hinweis:

- Ziehen Sie die Schrauben nicht zu fest an. Sie könnten die Schrauben oder das Gewinde beschädigen.

BESCHREIBUNG DER TASTEN AM GERÄT LED2225

	Vol+: Lauter
	Vol-: Leiser
	CH+: Kanal hochschalten
	CH-: Kanal runterschalten
	Menü: Geräte-Menü öffnen / schließen
	Input: Input Menü öffnen / schließen
	Power: Gerät einschalten / Standby

Hinweis:

Die Tasten befinden sich auf der Rückseite links seitlich.

Ansicht von vorne

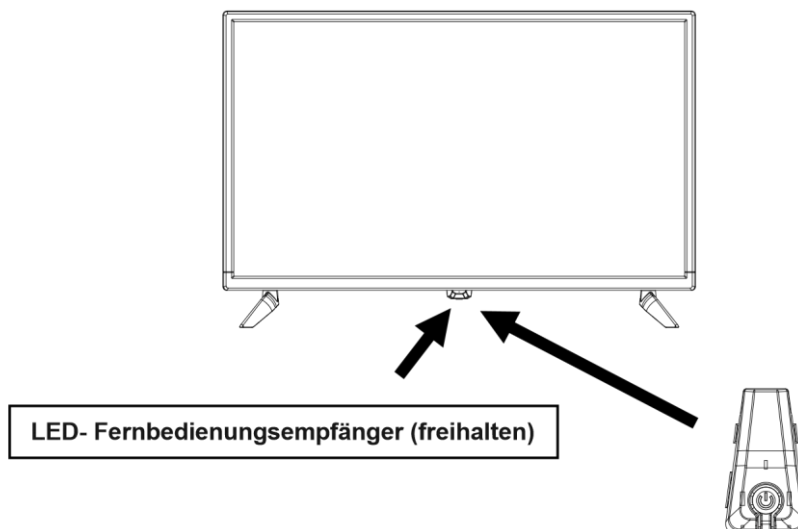

Beschreibung der Tasten und deren Funktion am Fernsehgerät:

POWER	Gerät Ein / Aus (Standby)
--------------	---------------------------

ANSCHLÜSSE

DC IN	DC-Eingang für das mitgelieferte Netzteil 12V / 3A.
VGA	Schließen Sie hier Ihren PC an. Videoübertragung.
PC Audio	Schließen Sie hier Ihren PC an. Für die Audioübertragung. Nur in Kombination mit VGA.
SCART	Schließen Sie hier Ihr Scart Gerät an.
TV1 (S2)	Schließen Sie hier Ihre Sat-Anlage an.
TV2 (T2HD/C)	Schließen Sie hier Ihre Kabelanlage oder DVB-T Antenne an.
COAX	Schließen Sie hier Ihr externes Audiogerät an. Digitaler Audioausgang.
HDMI (ARC)	Schließen Sie hier Ihr externes HDMI Gerät an.
USB	Schließen Sie hier Ihr USB Gerät für die Medienwiedergabe an.
Common Interface (CI)	Stecken Sie hier zum entschlüsseln kostenpflichtiger Sender Ihr CI Modul ein (nicht enthalten).
Kopfhörer Buchse	Anschluss für 3,5mm Kopfhörer.
Mini AV	Schließen Sie hier Ihr externes AV Geräte an.
Mini YPbPr	Nur in Kombination mit mini AV.

Hinweis:

- Die maximale Montagehöhe des Gerätes von 2m darf nicht überschritten werden. Das Gerät muss auf einem festen Untergrund montiert werden.

Dieser Fernseher ist mit einem CI+ Steckplatz ausgestattet und unterstützt folgende digitale Standards: DVB-T/T2HD, DVB-S/S2 und DVB-C

Common Interface / Steckplatz

Der CI-Steckplatz (CI+) wurde entworfen, um Conditional-Access-Module (CAM) und Smart Cards anzunehmen und damit auf den Pay-TV und andere Dienste zugreifen zu können. Kontaktieren Sie Ihren Pay-TV Dienstleister, um mehr Informationen über Module und Abonnements zu erhalten.

Hinweis:

- Conditional -Access-Module und Smart Cards werden separat verkauft.
- Schalten Sie Ihren Fernseher aus, bevor Sie CI+ Module in den CI Slot stecken.
- Schieben Sie anschließend die Smart Card in das CI+ Modul.

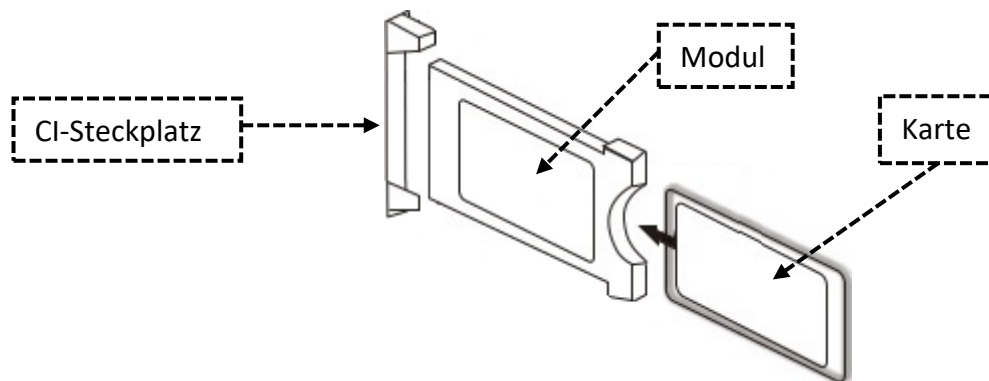

1. Schalten Sie den Fernseher ein und vergewissern Sie sich, dass als Quelle „Live TV“ ausgewählt ist.
2. Wenn das CAM erkannt wird, wird folgender Schriftzug auf dem Bildschirm angezeigt: „CI-Modul wurde erkannt“. Warten Sie ein paar Sekunden, bis die Karte aktiviert ist.
3. Wählen Sie nun das gewünschte Pay-TV-Programm aus.
4. Es werden detaillierte Informationen über die genutzte Smart Card im Konfigurations-Menü unter dem folgenden Menüpunkt angezeigt: **Alle Einstellungen > Allgemein > Sender > CI Informationen**
5. Drücken Sie die **OK-Taste**, um das CI Menü aufzurufen. Im Handbuch des Moduls finden Sie Details zu den Einstellungen.
6. Wenn das Modul entfernt wird, wird folgender Schriftzug auf dem Bildschirm angezeigt: „CI-Modul wurde entfernt“.

English	German
CI+ Slot	CI+ Steckplatz
CAM	CAM
Smart Card	Smart Card

FERNBEDIENUNG

Die Fernbedienung benutzt Infrarotwellen (IR). Halten Sie die Fernbedienung in die Richtung der Vorderseite des LED- Fernsehers. Befindet sich die Fernbedienung außerhalb der Reichweite bzw. des Winkels, kann es vorkommen, dass die Fernbedienung nicht ordnungsgemäß arbeitet.



1. **POWER:** Ein / Aus (Standby)
2. **MUTE:** Stummschalten Ein / Aus
3. **PICTURE:** Bildmodus ändern
4. **SOUND:** Ton Modus ändern
5. **ASPECT:** Bildseitenverhältnis einstellen
6. **SLEEP:** SLEEP Modus einschalten / ausschalten
7. **SUBTITLE:** Untertitel einschalten und auswählen
8. **CH.LIST:** Programmliste öffnen / schließen
9. **EPG:** Programm und Sendungsübersicht
10. **FAV:** Favoritenliste öffnen / schließen
11. **TV/RADIO:** Zwischen den TV und Radio Programmen umschalten
12. **INPUT:** Eingangsquelle wählen
13. **▲◀▶▼:** Navigationstasten für die Menübedienung
14. **OK:** Menüpunkt bestätigen
15. **MENU:** Hauptmenü öffnen
16. **EXIT:** Menüeinblendungen schließen
17. **0-9:** Programmwahltasten
18. **↻:** Letzter Sender
19. **DISPLAY:** Informationen einblenden



- | | |
|-------------------------|---|
| 20. VOL +: | Lauter |
| 21. VOL -: | Leiser |
| 22. CH ▲ | Nächster Sender |
| 23. CH ▼ | Vorheriger Sender |
| 24. ►/ : | Wiedergabe / Pause |
| 25. ■ / Stopp: | Wiedergabe Stoppen |
| 26. Farb-Tasten: | Schnellwahltasten für Menüeinstellungen |
| 27. TV/TXT: | Videotext öffnen / schließen |
| 28. CANCEL: | Anzeige ausblenden (Videotext) |
| 29. REVEAL: | Verborgene Texte anzeigen (Videotext) |
| 30. NICAM/A2: | Audiosprachen Menü öffnen / schließen |
| 31. INDEX: | Startseite (Videotext) |
| 32. ◀◀: | Schnelles Zurückspulen |
| 33. HOLD: | Nicht umblättern (Videotext) |
| 34. ▶▶: | Schnelles Vorspulen |
| 35. SIZE: | Anzeige vergrößern (Videotext) |
| 36. ◀◀◀: | Vorheriges Kapitel / Titel |
| 37. SUBPAGE: | Auswahl Untermenü (Videotext) |
| 38. ▶▶▶: | Nächstes Kapitel / Titel |
| 39. REC: | USB Aufnahme starten. |
| 40. R.LIST: | Aufnahme Liste öffnen |

1. Drücken Sie die Taste **[INPUT]**, um die Menüeinblendung „Eingangsquelle“ zu öffnen.
2. Mit den Tasten **[▲ / ▼]** navigieren Sie in dem Menü.
3. Mit der Taste **[OK]** bestätigen Sie die Auswahl.
4. Drücken Sie die Taste **[EXIT]**, um das Menü zu schließen.
5. Die folgenden „Eingangsquellen“ stehen zur Verfügung:
Satellit / DTV (DVB-C/T) / ATV / AV / PC / SCART / KOMPONENTEN / HDMI / MEDIA

NAVIGATION IM MENÜ

Um in dem Menü zu navigieren drücken Sie die folgenden Tasten.

- **MENU:** Menü öffnen / Vorheriges Menü
- **▲ / ▼ / ◀ / ▶:** Hoch / Runter / Links / Rechts
- **OK:** Menüpunkt Bestätigen
- **EXIT:** Menü schließen

TV EINSCHALTEN / AUSSCHALTEN

1. Verbinden Sie das mitgelieferte Netzteil mit Ihrer Steckdose und dem **[DC IN]** Eingang auf der Geräterückseite.
2. Um das Gerät einzuschalten drücken Sie die **[POWER]** Taste.
3. Um das Gerät auszuschalten (Standby) drücken Sie die **[POWER]** Taste erneut.

ERSTINSTALLATION

Erstinstallation:

1. Drücken Sie die **[POWER]** Taste, um das Gerät einzuschalten.
2. Wählen Sie mit den Tasten **[▲ ▼ ◀▶]** die „Menüsprache“ und das „Land“ aus.
3. Drücken Sie die **[OK]** Taste, um die Auswahl zu bestätigen und zum nächsten Menüpunkt „Sendersuche“ zu gelangen.

Sendersuche:

1. Mit den Tasten **[▲ ▼ ◀▶]** wählen Sie die Einstellung für den TV Empfang aus.
2. Die folgenden Einstellungen stehen für den TV Empfang zur Verfügung.

Hinweis:

- Empfangen Sie über ein Externes Gerät Satellit / Kabel oder Terrestrisch drücken Sie die Taste **[EXIT]**, um das Menü zu überspringen.
- Wählen Sie jetzt die Entsprechende „Eingangsquelle“ aus.

ERSTINSTALLATION DVB-C

Kabelempfang (DVB-C)

1. Für den Kabelempfang stellen Sie den Menüpunkt „DVB-Auswahltyp“ auf „DVB-C“.
2. Im normal Fall muss in dem Menü nichts eingestellt werden.
3. Das Einstellen der „Netzwerk ID“, der „Frequenz“ und der „Symbol Rate“ wird nur erfahrenen Anwendern empfohlen.
4. Haben Sie alle Einstellungen entsprechend ausgewählt drücken Sie die Taste **[OK]**, um den Automatischen Suchlauf zu starten.
5. Ist der Suchlauf abgeschlossen startet die TV Wiedergabe mit dem ersten Sender.

DVB-C Menüpunkte:

Tuningart	DTV+ATV / DTV / ATV
DVB-Auswahltyp	DVB-T / DVB-C / Satellit
Suchtyp	Volle Suche / Netzwerksuche
Netzwerk ID	Auto / Manuell (Nur, wenn „Suchtyp“ auf „Netzwerksuche“ steht)
Frequenz	Auto / Manuell (Nur, wenn „Suchtyp“ auf „Netzwerksuche“ steht)
Symbol Rate	Auto / Manuell (Nur, wenn „Suchtyp“ auf „Netzwerksuche“ steht)
LCN	Ein / Aus (Es wird empfohlen die Einstellung auf „Aus“ zu stellen).

ERSTINSTALLATION DVB-T

Terrestrischer Empfang (DVB-T / Zimmerantenne)

1. Für den Terrestrischen Empfang stellen Sie den Menüpunkt „DVB-Auswahltyp“ auf „DVB-T“.
2. Die Menüpunkte „Suchmodus“, „Netzwerk ID“, „Frequenz“ und „Symbol Rate“ sind fest eingestellt und lassen sich nicht anpassen.
3. Haben Sie alle Einstellungen entsprechend ausgewählt drücken Sie die Taste [OK], um den Automatischen Suchlauf zu starten.
4. Ist der Suchlauf abgeschlossen startet die TV Wiedergabe mit dem ersten Sender.

Hinweis:

- Es wird empfohlen die Einstellung „LCN“ auf „Aus“ zu stellen.

DVB-T Menüpunkte:

Tuningart	ATV (Analog) / DTV (Digital) / ATV + DTV
DVB-Auswahltyp	DVB-T / DVB-C / Satellit
Suchtyp	Kann nicht angepasst werden
Netzwerk ID	Kann nicht angepasst werden
Frequenz	Kann nicht angepasst werden
Symbol Rate	Kann nicht angepasst werden
LCN	Ein / Aus (Es wird empfohlen die Einstellung auf „Aus“ zu stellen).

ERSTINSTALLATION DVB-S

Satelliten Empfang (DVB-S)

1. Für den Satelliten Empfang stellen Sie den Menüpunkt „DVB-Auswahltyp“ auf „Satellit“.
2. Im normal Fall muss in dem Menü nichts eingestellt werden.
3. Bestätigen Sie die Eingabe mit der [OK] Taste.
4. Jetzt erscheint eine Abfrage ob die „Standardsenderliste“ geladen werden soll?
 - **Ja:** Die „Standardsenderliste“ (Astra 19,2°E) wird geladen.
 - **Nein:** Die „Automatische Sendersuche“ wird gestartet.

- Ist der „Automatische Suchlauf“ oder das „Laden der Standardsenderliste“ abgeschlossen startet die TV Wiedergabe mit dem ersten Sender.

DVB-S Menüpunkte:

Tuningart	Kann nicht angepasst werden
DVB-Auswahltyp	Satellit / DVB-T / DVB-C
Satellit	Wählen Sie den gewünschten Satelliten aus. Astra 19,2°E ist als Standard voreingestellt.
Suchmodus	Standard / Blind Scan / Netzwerk
Kanal Typ	Alle Kanäle / Freie Kanäle
Diensttyp	Alle / DTV / Radio

HAUPTMENÜ

- Drücken Sie die Taste **[MENU]**, um in das Hauptmenü zu gelangen.
- Mit den Tasten **[▲ ▼ ◀ ▶]** navigieren Sie in dem Menü.
- Mit der Taste **[OK]** bestätigen Sie die Eingabe.
- Mit der Taste **[MENU]** kehren Sie zu dem vorherigen Menüpunkt zurück.
- Mit der Taste **[EXIT]** schließen Sie das Menü.
- Die folgenden Menüpunkte stehen in dem „Hauptmenü“ zur Auswahl.

KANAL / BILD / TON / ZEIT / SPERREN / Einrichten

KANAL MENÜ SATELLIT

- In dem Kanalmenü stehen mehrere kanalbezogene Menüpunkte zur Verfügung.
- Die zur Verfügung stehenden Menüpunkte hängen davon ab ob „Satellit“ oder „DTV“ als „Signalquelle“ gewählt wurde.
- Die folgenden Menüpunkte stehen für den „Satelliten“ Bereich zur Verfügung.

Automatische Suche

Land	Stellen Sie den Aufstellungsort ein.
Satellit	Wählen Sie den gewünschten Satelliten aus. Astra 19,2°E ist als Standard voreingestellt.
Suchmodus	Standard / Blind Scan / Netzwerk
Kanaltyp	Alle Kanäle / FTA-Kanäle
Diensttyp	Alle / DTV / Radio

Einrichtung Satellitenantenne

- Das Menü teilt sich in zwei Bereiche auf. Links ist die Satelliten / Transponder Liste.
- Auf der rechten Seite finden Sie die LNB Einstellungen.

Transponderliste / Satellitenliste

Transponder / Satelliten Liste:	Drücken Sie die Taste [EPG] , um zwischen der Transponder- oder Satelliten Liste zu wechseln.
Auswahl:	Drücken Sie die Taste [OK] um die Auswahl zu bestätigen.
Bearbeiten:	Drücken Sie die [Grüne] Taste um einen Satelliten oder Transponder zu bearbeiten.
Neu:	Drücken Sie die [Gelbe] Taste, um einen neuen Transponder oder Satelliten hinzuzufügen.
Löschen:	Drücken Sie die [Gelbe] Taste, um einen neuen Transponder oder Satelliten hinzuzufügen.
Suche:	Drücken Sie die [Rote] Taste, um einen Satelliten oder Transponder zu löschen.
Verlassen:	Drücken Sie die [Blau] Taste um den Suchlauf auf einem mit der [OK] Taste markierten Transponder oder Satelliten zu starten.

Bearbeiten / Neu:

1. Wählen Sie einen „**Transponder / Satelliten**“ der bearbeitet werden soll aus.
2. Drücken Sie die **[Grüne / Gelbe]** Taste.
3. Die folgenden Einstellungen können angepasst werden.
 - **Satellit:** Satelliten Name / Längengrad Richtung / Längengrad Winkel / Band
 - **Transponder:** Frequenz / SR (ks/s) Symbolrate / Polarität

LNB Einstellungen

1. Drücken Sie die Taste **[▶]**, um aus der „**Transponderliste**“ in die „**LNB Einstellungen**“ zu gelangen.
2. Die folgenden Einstellungen stehen zur Verfügung.

Hinweis:

- Die LNB Einstellungen sind nur für erfahrene Nutzer empfohlen.

LNB Typ	05150/05750, 09750/10600, 09750/10700, 10000/10450, 05150, 05750, 09750, 10200, 10600, 10750, 11250, 11300, 11475, User Single, User Dual, Unicable
LNB Versorgung	13/18V, 13V, 18V, Aus
22KHz	Auto, Aus, Ein
Toneburst:	Kein, BurstA, BurstB
DiSEqC1.0	Kein, LNB1, LNB2, LNB3, LNB4
DiSEqC1.1	Kein, LNB1 ~ LNB16
Motor	Kein, DiSEqC1.2, DiSEqC1.3

Satellit Unicable Einstellung

1. Drücken Sie die **[Menü]** Taste.
2. Navigieren Sie mit den Tasten **[▲ ▼ ◀ ▶]** auf den Menüpunkt „**Sat-konfiguration**“.
3. Bestätigen Sie die Eingabe mit der **[OK]** Taste.
4. Drücken Sie die Taste **[▶]** und wählen Sie den Menüpunkt **[LNB-Typ]** aus.
5. Drücken Sie die **[OK]** Taste und navigieren Sie zu „**Unicable**“.
6. Drücken Sie die **[OK]** Taste um die Auswahl zu bestätigen.
7. Die folgenden Einstellungsmöglichkeiten stehen zur Verfügung.

LNB niedrig	Geben Sie die unterste LNB Frequenz ein. Die Einstellung entnehmen Sie Ihrem LNB
LNB hoch	Geben Sie die oberste LNB Frequenz ein. Die Einstellung entnehmen Sie Ihrem LNB.
Kanal ID	Geben Sie die Kanal ID ein. Die Einstellung entnehmen Sie Ihrem Multischalter oder LNB.
Frequenz	Geben Sie die Unicable Frequenz ein. Die Frequenz entnehmen Sie Ihrem Multischalter oder LNB.

KANAL MENÜ DTV (DVB-C/T)

1. In dem Kanalmenü stehen mehrere Kanalbezogene Menüpunkte zur Verfügung.
2. Die zur Verfügung stehenden Menüpunkte hängen davon ab ob „Satellit“ oder „DTV“ als „Signalquelle“ gewählt wurde.
3. Die folgenden Menüpunkte stehen für den „DTV“ Bereich zur Verfügung.

Autom. Suche / ATV-Tuning manuell / DTV Manuelle Suche / Programmbearbeitung / Signalinformation / CI-Informationen / 5V Aktivantenne

Autom. Suche

Für den Menüpunkt „**Autom. Suche**“ stehen die folgenden Einstellungen zur Verfügung.

Land	Wählen Sie den Aufstellungsort aus.
Tuningart	ATV (Analog) / DTV (Digital) / ATV + DTV
DVB-Auswahltyp	DVB-C / DVB-T
Suchtyp	Netzwerksuche / Voll (Nur für DVB-C)
Netzwerk ID	Auto / Manuell (Nur, wenn „Suchtyp“ auf „Netzwerksuche“ steht) Für DVB-T ist der Wert fest eingestellt.
Frequenz	Auto / Manuell (Nur, wenn „Suchtyp“ auf „Netzwerksuche“ steht) Für DVB-T ist der Wert fest eingestellt.
Symbol Rate	Auto / Manuell (Nur, wenn „Suchtyp“ auf „Netzwerksuche“ steht) Für DVB-T ist der Wert fest eingestellt.
LCN	Ein / Aus (Es wird empfohlen die Einstellung auf „Aus“ zu stellen)

ATV-Tuning manuell

Für den Menüpunkt „**ATV-Tuning manuell**“ stehen die folgenden Einstellungen zur Verfügung.

Aktueller Kanal	Wählen Sie die Programmnummer (1-99) für die manuelle suche aus.
Farb System	Stellen Sie das Farbsystem für die Suche ein. PAL / SECAM / AUTO
Klangsystem	Stellen Sie das Tonsystem für die Suche ein. BG / I / DK / L
Feinabstimmung	Manuelle Feinabstimmung
Suche	Drücken Sie die Taste [◀ / ▶], um die manuelle suche zu starten.

DTV Manuelle Suche

Die folgenden Menüpunkte stehen für die „DTV Manuelle Suche“ zur Verfügung.

- **DVB-C:** Frequenz / SR (ks/s) / QAM Typ
- **DVB-T:** Frequenz / Kanal (+/-)

5V Aktivantenne

Stellen Sie in diesem Menü die 5V Spannung für Aktivantennen „Ein“ oder „Aus“.

- **Ein:** Es wird eine 5V Spannung für aktive DVB-T Antennen am Anschluss „TV2“ ausgegeben.
- **Aus:** Die 5V Spannung ist ausgeschaltet.

SIGNALINFORMATION

In diesem Menü werden Informationen zum Signal Empfang für die Ausgewählte Empfangsart (**Satellit, DVB-C, DVB-T**) angezeigt.

- **Satellit:** Satellitename / Transponder / Modulation / Signalqualität / Signal
- **DVB-C:** Frequenz / Netzwerk / Modulation / Qualität / Signal
- **DVB-T:** Kanal / Netzwerk / Modulation / Qualität / Signal

CI-INFORMATION

In diesem Menü werden Informationen zum eingelegten CI Modul und der dazugehörigen Karte angezeigt.

Hinweis:

- Für mehr Informationen zu dem Modul oder der Karte wenden Sie sich an den Anbieter vom Modul und Karte.

PROGRAMME BEARBEITEN

In diesem Menü können Sie die (**Satelliten / DVB-C / DVB-T**) Programmliste bearbeiten und an die gewünschte Senderreihenfolge anpassen.

1. Drücken Sie die **[MENU]** Taste um das „Hauptmenü“ zu öffnen.
2. Navigieren Sie auf den Menüpunkt „Kanal“ und drücken Sie die **[OK]** Taste.
3. Navigieren Sie auf den Menüpunkt „Programmbearbeitung“ und drücken Sie die Taste **[OK]**.
4. Die folgenden Einstellungsmöglichkeiten stehen zur Verfügung.

Verschieben (Gelb)

1. Wählen Sie einen Sender der bewegt werden soll aus.
2. Drücken Sie die **[Gelbe]** Taste um den Sender auszuwählen.
3. Navigieren Sie zum gewünschten Programmplatz.
4. Drücken Sie die **[OK]** Taste um die Eingabe zu bestätigen.
5. Der Sender wurde verschoben.
6. Wiederholen Sie die Schritte „1-4“ bis die gewünschte Programmreihenfolge erreicht ist.

Überspringen (Blau)

1. Wählen Sie einen Sender der übersprungen werden soll aus.
2. Drücken Sie die **[Blaue]** Taste um den Sender mit einem Symbol zum Überspringen zu markieren.
3. Ist der Sender mit dem Symbol markiert wird der Sender beim Umschalten übersprungen.
4. Wiederholen Sie die Schritte 1-2 bis alle Sender die übersprungen werden sollen markiert sind.
5. Um einen Sender nicht mehr zu überspringen wählen Sie einen markierten Sender aus und drücken Sie die **[Blaue]** Taste. Der Sender ist nun nicht mehr markiert.

Löschen (Rot)

1. Wählen Sie einen Sender aus der gelöscht werden soll.
2. Drücken Sie die **[Rote]** Taste um den ausgewählten Sender zu löschen.
3. Wiederholen Sie die Schritte 1-2 bis alle gewünschten Sender gelöscht sind.

Favoriten hinzufügen (FAV)

1. Wählen einen Sender der als Favorit gespeichert werden soll aus.
2. Drücken Sie die **[FAV]** Taste um den Sender mit einem Herz Symbol zu markieren.
3. Wiederholen Sie die Schritte 1-2 so oft bis alle gewünschten Sender als Favoriten markiert sind.

Favoriten Liste öffnen (FAV)

1. Drücken Sie im TV Betrieb die **[FAV]** Taste, um die Favoriten Liste zu öffnen.
2. Wählen Sie den gewünschten Sender mit der Taste **[▲ ▼]** aus und bestätigen Sie die Eingabe mit der **[OK]** Taste um auf den Sender umzuschalten.
3. Um die Liste zu schließen drücken Sie die Taste **[EXIT]**.

Hinweis:

- Die Liste kann nicht separat sortiert werden und erhält die Sortierung von der Gesamtliste.

BILD MENÜ

In diesem Menü können Sie diverse Bildeinstellungen vornehmen.

1. Drücken Sie die **[MENU]** Taste um das „**Hauptmenü**“ zu öffnen.
2. Navigieren Sie auf den Menüpunkt „**Bild**“ und drücken Sie die **[OK]** Taste.
3. Die folgenden Einstellungsmöglichkeiten stehen zur Verfügung.
Bildmodus / Kontrast / Helligkeit / Farbe / Farbton / Schärfe / Farbtemperatur / Rauschunterdrückung

Bildmodus

1. Wählen Sie einen der fest eingestellten Bildeinstellungen aus.
2. Um die Werte „**Kontrast / Helligkeit / Farbe / Farbton / Schärfe**“ manuell einzustellen wählen Sie die „**Bildeinstellung**“ „**Persönlich**“ aus.
3. Die folgenden Einstellungen stehen zur Auswahl.

Dynamisch / Standard / Mild / Persönlich

Hinweis:

- Die eingestellten Bild Modi lassen sich im TV Modus jederzeit mit der Taste **[PICTURE]** wechseln.

Kontrast / Helligkeit / Farbe / Schärfe

- Die Werte sind fest eingestellt.
- Kann nur angepasst werden, wenn der „**Bildmodus**“ auf „**Persönlich**“ eingestellt ist.

Farbton

- Der „**Farbton**“ ist fest eingestellt.
- Der „**Farbton**“ kann nur eingestellt werden, wenn der „**Bildmodus**“ auf „**Persönlich**“ eingestellt ist und wenn das Gerät per „**VGA**“ Anschluss mit einem PC verbunden ist.

Farbtemperatur

1. Stellen Sie die „**Farbtemperatur**“ für das Bild ein.
2. Die folgenden Einstellungen stehen zur Verfügung.

Normal / Warm / Kalt

Rauschunterdrückung

1. Stellen Sie die Stärke der „**Rauschunterdrückung**“ für das Bild ein.
2. Die folgenden Einstellungen stehen zur Verfügung

Niedrig / Mittel / Hoch / Standard / Aus

In diesem Menü können Sie diverse Toneinstellungen vornehmen.

1. Drücken Sie die **[MENU]** Taste um das „**Hauptmenü**“ zu öffnen.
2. Navigieren Sie zu dem Menüpunkt „**Ton**“ und drücken Sie die **[OK]** Taste.
3. Die folgenden Einstellungen stehen zur Verfügung.
Klangmodus / Höhen / Bässe / Balance / Autom. Lautstärke / SPDIF Mode / AD Schalter

Hinweis:

- Die eingestellten Ton Modi lassen sich im TV Modus jederzeit mit der Taste **[SOUND]** wechseln.

Klangmodus

1. Wählen Sie einen der fest eingestellten Klangeinstellungen aus.
2. Um die Werte „**Höhen / Bässe**“ manuell einzustellen wählen Sie den „**Klangmodus**“ „**Persönlich**“ aus.
3. Die folgenden Einstellungen stehen zur Auswahl.
Standard / Musik / Film / Sport / Persönlich

Höhen / Bässe

- Die Werte sind fest eingestellt.
- Kann nur angepasst werden, wenn der „**Klangmodus**“ auf „**Persönlich**“ eingestellt ist.

Balance

In diesem Menü stellen Sie die Lautsprecher Balance ein.

Beispiel:

- Ist der Wert auf „**-50**“ eingestellt ist nur der linke Lautsprecher aktiv.
- Ist der Wert auf „**50**“ eingestellt ist nur der rechte Lautsprecher aktiv.

Autom. Lautstärke

Der Menüpunkt gleicht die Lautstärke Unterschiede zwischen lauten und leisen Szenen an.

Beispiel:

- Der Lautstärke- Unterschied zwischen TV Sendungen und Werbepausen wird angeglichen.

SPDIF Mode

In diesem Menü stellen Sie das Format für den digitalen Audioausgang „**COAX**“ ein.

Die folgenden Einstellungsmöglichkeiten stehen zur Verfügung.

Aus / PCM / Auto

AD Schalter

Stellen Sie den Menüpunkt auf „**Ein**“ / „**Aus**“, um automatisch die Hörfassung von TV Sendungen für Menschen mit Sehbehinderung zu aktivieren oder zu deaktivieren.

- **AD Schalter:** Ein / Aus
- **AD Pegel:** Stellen Sie den Pegel für die Hörfilmfassung ein.

Hinweis:

- Die Hörfilmfassung kann nur Wiedergegeben werden, wenn diese vom TV Sender übertragen wird.

ZEIT MENÜ

In diesem Menü können Sie diverse Zeit bezogene Einstellungen vornehmen.

1. Drücken Sie die **[MENU]** Taste um das „**Hauptmenü**“ zu öffnen.
2. Navigieren Sie zu dem Menüpunkt „**Zeit**“ und drücken Sie die **[OK]** Taste.
3. Die folgenden Einstellungen stehen zur Verfügung.
Uhr / Zeitzone / Sleptimer / Auto Standby / OSD Timer

Uhr

Die Uhrzeit stellt sich Automatisch anhand der übertragenden Daten vom Satelliten empfang, dem Terrestrischen empfang oder dem Kabel Empfang ein. Die Einstellung kann nicht manuell eingestellt werden.

Zeitzone

Stellen Sie die Zeitzone anhand des Aufstellungsortes ein. Es stehen diverse Auswahlmöglichkeiten zur Verfügung.

Sleeptimer

Stellen Sie den „**Sleeptimer**“ ein damit das Gerät nach Ablauf der eingestellten Zeit automatisch ausgeschaltet wird. Die folgenden Einstellungen stehen zur Auswahl.

Aus / 15min / 30min / 45min / 60min / 90min / 120min / 240min (Angabe in Minuten)

Auto Standby

Das Gerät schaltet automatisch nach Ablauf der Zeit, wenn das Gerät nicht bedient wurde aus (Standby). Die folgenden Einstellungen stehen zur Auswahl.

Aus / 2H / 2H / 4h (Angabe in Stunden)

OSD Timer

Mit diesem Menüpunkt können Sie die Zeit einstellen nach der das Menü automatisch geschlossen wird wenn keine Bedienung stattfindet. Die folgenden Einstellungen stehen zur Auswahl.

Aus / 5s / 15s / 30s (Angabe in Sekunden)

SPERRE MENÜ

In diesem Menü können Sie diverse Einstellungen vornehmen.

1. Drücken Sie die **[MENU]** Taste um das „**Hauptmenü**“ zu öffnen.
2. Navigieren Sie zu dem Menüpunkt „**SPERRE**“ und drücken Sie die **[OK]** Taste.
3. Die folgenden Einstellungen stehen zur Verfügung.

Systemsperrung / Passwort einstellen / Kanalsperre / Jugendschutz / Tastensperre / Hotelmodus

Systemsperrung

Stellen Sie diese Einstellung auf „**Ein**“ oder „**Aus**“ um Zugriff auf die Einstellungen „**Kanalsperre / Jugendschutz / Tastensperre / Hotelmodus**“ zu erhalten. Außerdem aktiviert der Menüpunkt die Passwortabfrage bei bestimmten Menüpunkten.

Hinweis:

- Das Standard Passwort lautet: **0000**

Passwort einstellen

In diesem Menü können Sie das Passwort ändern.

Bitte altes Passwort eingeben	Geben Sie das aktuelle Passwort ein.
Bitte neues Passwort eingeben	Geben Sie das neue Passwort ein.
Neues Passwort bestätigen	Geben Sie das neue Passwort erneut ein um das Passwort zu bestätigen.
Das Passwort ist nun angepasst.	

Hinweis:

- Notieren Sie sich das neue Passwort.

Kanalsperre

In diesem Menü können Sie Sender sperren. Die gesperrten Sender werden mit einer Passwortabfrage versehen.

1. Navigieren Sie auf den gewünschten Sender der gesperrt werden soll.
2. Drücken Sie die **[Grüne]** Taste um den Sender zu sperren.
3. Der markierte Sender ist mit einem Schloss Symbol markiert.
4. Wiederholen Sie die Schritte „**1-3**“ bis die gewünschten Sender gesperrt sind.

5. Soll ein Sender nicht mehr gesperrt werden, navigieren Sie auf den Sender und drücken Sie erneut den die **[Grüne]** Taste.
6. Der Sender ist nun nicht mehr gesperrt.

Jugendschutz

In diesem Menü können Sie den Wert für die Jugendschutzabfrage festlegen. Die folgenden Auswahlmöglichkeiten stehen zur Verfügung.

Aus / 3 / 4 / 5 / 6 / 7 / 8 / 9 / 10 / 11 / 12 / 13 / 14 / 15 / 16 / 17 / 18

Tastensperre

In diesem Menü können Sie die Sperre für die Bedientasten am Gerät „**Ein**“ oder „**Aus**“ schalten.

- **Ein:** Die Bediensperre ist aktiviert und die Bedientasten am Gerät sind ohne Funktion.
- **Aus:** Die Bediensperre ist deaktiviert und die Bedientasten am Gerät funktionieren.

HOTELMODUS

Im Hotelmodus können Sie diverse Einstellungen festlegen und sperren. Die Folgenden Einstellungen stehen zur Verfügung.

Hotelmodus	Ein / Aus
Quelle Sperren	Mit diesem Menüpunkt können Sie die „ Eingangsquellen “ sperren.
Startquelle	Wählen Sie eine „ Eingangsquelle “ aus mit der das Gerät beim Einschalten starten soll.
Startkanal	Wählen Sie einen „ Startkanal “ aus mit der das Gerät beim Einschalten starten soll. Die Einstellung ist nur möglich wenn als „ Startquelle “ „ Satellit “, „ DTV “ oder „ ATV “ ausgewählt wurde.“
Standard Lautstärke	Stellen Sie die „ Lautstärke “ ein die beim Einschalten als Standard eingestellt ist.
Max. Lautstärke	Stellen Sie die Maximale Lautstärke ein die zur Auswahl steht.
Datenbank importieren	Importieren Sie die Exportierten Daten von einem USB Stick, um die zuvor eingestellten Einstellungen wiederherzustellen.
Datenbank exportieren	Exportieren Sie die getroffenen Einstellungen und erstellte Senderliste als Sicherung auf einen USB Stick.
Sperren zurücksetzen	Mit diesem Menüpunkt setzen Sie alle getroffenen Einstellungen im Hotelmodus auf die Standard Einstellung zurück.

KONFIGURATION MENÜ

In diesem Menü können Sie diverse Einstellungen vornehmen.

1. Drücken Sie die **[MENU]** Taste um das „**Hauptmenü**“ zu öffnen.
2. Navigieren Sie zu dem Menüpunkt „**Konfiguration**“ und drücken Sie die **[OK]** Taste.
3. Die folgenden Einstellungsmöglichkeiten stehen zur Verfügung.
Sprache / Videotext Zeichensatz / Audiosprache / Untertitelsprache / Hörgeschädigte / Bildformat / Blauer Bildschirm / Erstinstallation / Werkseinstellungen wiederherstellen / Software Update (USB) / HDMI CEC

Sprache

In diesem Menüpunkt können Sie die Menüsprache einstellen. Wählen Sie eine von acht Sprachen aus.

Englisch / Deutsch / Spanisch / Französisch / usw.

Videotext Zeichensatz

In diesem Menüpunkt können Sie den Zeichensatz für den Videotext anpassen.

West / Ost / Russisch / Arabic / Farsi

Audiosprache

In diesem Menüpunkt können Sie die bevorzugte Audiosprache einstellen. Sie können eine Primäre und Sekundäre Audiosprache einstellen.

Englisch / Deutsch / Spanisch / Französisch / usw.

Untertitelsprache

Mit diesem Menüpunkt können Sie die bevorzugte Untertitelsprache einstellen. Sie können eine Primäre und Sekundäre Untertitelsprache einstellen.

Englisch / Deutsch / Spanisch / Französisch / usw.

Hörgeschädigte

Stellen Sie diesen Menüpunkt Ein oder Aus um die automatische Anzeige des Untertitels zu aktivieren oder deaktivieren.

- **Ein:** Untertitel ist automatisch eingeschaltet.
- **Aus:** Untertitel ist ausgeschaltet.

Bildformat

Mit diesem Menüpunkt stellen Sie das Bildformat ein. Zur Auswahl stehen folgende Einstellungen zur Verfügung.

Auto / 4:3 / 16:9 / Zoom1 / Zoom2

Blauer Bildschirm

Mit diesem Menüpunkt können Sie einstellen ob das Gerät, wenn kein Signal anliegt ein schwarzes oder blaues Bild anzeigt.

- **Ein:** Blauer Bildschirm
- **Aus:** Schwarzer Bildschirm

Erstinstallation

Mit diesem Menüpunkt können Sie die Erstinstallation erneut ausführen.

Werkseinstellungen wiederherstellen

Mit diesem Menüpunkt setzen Sie das Gerät auf die Werkseinstellungen zurück. Alle getroffenen Einstellungen werden zurückgesetzt.

Hinweis:

- Das Passwort wird nicht zurückgesetzt.

Software Update (USB)

Mit diesem Menüpunkt können Sie ein Software Update durchführen. Die Software lässt sich nur über USB updaten. Für mehr Informationen wenden Sie sich mit Gerätetyp und Seriennummer an den Herstellerservice. **service@ultramedia.de**

HDMI CEC

Mit diesem Menüpunkt können Sie diverse CEC Einstellungen für das Automatische „Ein“ und „Aus“ schalten des TV Gerätes einstellen. Die folgenden Einstellungen stehen zur Verfügung.

Hinweis:

- Nur wenn vom externen HDMI Gerät unterstützt wird.

CEC Control:	<p>Wird das TV Gerät eingeschaltet, schaltet sich das externe über HDMI angeschlossene Gerät mit ein.</p> <p>Wird das externe Gerät eingeschaltet, schaltet sich das TV Gerät automatisch mit ein.</p> <p>Ein / AUS</p>
ARC:	<p>Mit diesem Menüpunkt können Sie den TV Ton über HDMI zu anderen externen Wiedergabegeräten übertragen.</p> <p>Ein / Aus</p>
Gerät Auto-Power Aus:	<p>EIN: Die Funktion ist eingeschaltet.</p> <p>Wird das TV Gerät ausgeschaltet, schaltet sich das externe über HDMI angeschlossene Gerät mit aus.</p> <p>Wird das TV Gerät eingeschaltet, schaltet sich das externe über HDMI angeschlossene Gerät mit ein.</p> <p>AUS: Die Funktion ist ausgeschaltet.</p>
TV Auto Power Ein	<p>EIN: Die Funktion ist eingeschaltet.</p> <p>Wird das externe über HDMI angeschlossene Gerät eingeschaltet schaltet das TV Gerät auch ein.</p> <p>AUS: Die Funktion ist ausgeschaltet.</p>
Geräteliste	<p>Zeigt das über HDMI angeschlossene Gerät an.</p>
Gerätesteuerung	<p>Zeigt das Gerätemenü von dem über HDMI angeschlossene Gerät an.</p>

MEDIA MODUS (USB)

1. Um in dem Media Modus zu gelangen drücken Sie die **[INPUT]** Taste.
2. Navigieren Sie mit den Tasten **[▲ ▼]** auf „Media“.
3. Bestätigen Sie die Eingabe mit der **[OK]** Taste.
4. Stecken Sie einen USB Stick in die USB Buchse des Gerätes.
5. Wählen Sie einen der folgenden Rubriken (Foto / Musik / Film / Text) aus.

Wiedergabe Funktion

Die folgenden Tasten sind für die Media Wiedergabe wichtig.

- **▶ / II:** Wiedergabe / Pause
- **■ / Stopp:** Wiedergabe stoppen
- **▶▶▶:** Nächstes Kapitel / Titel
- **◀◀◀:** Vorheriges Kapitel / Titel
- **◀◀:** Schnelles Zurückspulen
- **▶▶:** Schnelles Vorspulen

Foto / Musik / Film Text Wiedergabe

1. Um eine Datei auszuwählen drücken Sie die Tasten **[▲ ▼ ◀ ▶]**.
2. Um die Datei in Vollbild Ansicht zu starten drücken Sie die **[▶ / Play]** Taste.
3. Um mehrere Dateien auszuwählen, markieren Sie die Dateien mit der **[OK]** Taste.
4. Bleiben Sie auf einer Datei kurz stehen und es beginnt eine Vorschauwiedergabe.
5. Drücken Sie während der Wiedergabe die **[OK]** Taste um die Menüleiste aufzurufen.
6. Mit der Taste **[▼]** schließen Sie die Menüleiste.

Foto Menüleiste

In der Foto Menüleiste stehen folgende Menüpunkte zur Auswahl:

Musik Menüleiste

In der Musik Menüleiste stehen folgende Menüpunkte zur Auswahl:

Play / Pause	Wiedergabe normal fortsetzen / Wiedergabe Pausieren
FB	Schnelles zurückspulen
FF	Schnelles vorspulen
Vorherige	Vorheriger Titel
Nächstes	Nächster Titel
Stopp	Wiedergabe stoppen
Repeat	Repeat1 / Repeat ALL / Repeat NONE
A-B Wiedergabe	Start und Endpunkt setzen.
Stumm	Stumm Modus Ein / Aus
Playlist	Zeigt die Playlist an
Info	Zeigt Datei Informationen an
Gehe zu Zeit	Zu einem gewünschten Wiedergabepunkt wechseln.

Film Menüleiste

In die Film Menüleiste stehen folgende Menüpunkte zur Auswahl:

Play /Pause	Wiedergabe normal fortsetzen / Wiedergabe Pausieren.
FB	Schnelles zurückspulen
FF	Schnelles vorspulen
Vorherige	Vorheriger Titel
Nächstes	Nächster Titel
Stopp	Wiedergabe stoppen
CharSet	Untertitel Zeichensatz wählen
Wiedergabe Modus Repeat 1 Repeat ALL Repeat NONE	Nur die aktuelle Datei wird wiederholt. Alle ausgewählten Dateien werden wiederholt. Keine Datei wird wiederholt.
A-B Wiedergabe	Start und Endpunkt setzen
Playlist	Zeigt die Playlist an
Info	Zeigt Datei Informationen an
Langsam	Langsame Wiedergabe aktivieren
Schritt	Schrittweise Wiedergabe
Gehe zu Zeit	Zu einem gewünschten Wiedergabepunkt wechseln
Heranzoomen	In das Bild hereinzoomen

Herauszoomen	Aus dem Bild herauszoomen
Bildformat	4:3 / 16:9 / Auto
Ansicht verschieben	Zoom ausschnitt verschieben

Text Menüleiste

In die Text Menüleiste stehen folgende Menüpunkte zur Auswahl:

Vorherige Seite	Letzte Seite
Nächste Seite	Nächste Seite
Vorherige	Nächste Datei
Nächstes	Vorherige Datei
Stopp	Wiedergabe stoppen
CharSet	Wählen Sie den Zeichensatz aus
Musik Ein / Aus	Musikwiedergabe, wenn Musik markiert ist.
Playlist	Zeigt die Playlist an
Info	Zeigt Datei Informationen an

USB AUFNAHME

Sofortaufnahme

1. Drücken Sie die Taste **[REC]**, um die Aufnahme zu starten.
2. Drücken Sie die Taste **[▶/||]**, um die Aufnahme wiederzugeben und das Zeitversätzte Fernsehen zu starten.
3. Mit den Tasten **[◀]** und **[▶]** können Sie in der Aufnahme vor- und zurückspulen. Drücken Sie die Taste **[▶/||]**, um die Wiedergabe zu pausieren. Drücken Sie die Taste **[▶/||]** nocheinmal und die Wiedergabe wird normal fortgesetzt. Das Gerät nimmt weiterhin auf.
4. Drücken Sie die Taste **[■]** und das Zeitversetzte-Fernsehen wird beendet. Das Gerät nimmt weiterhin auf.
5. Drücken Sie erneut die Taste **[■]**, um die Aufnahme zu beenden und zu speichern. Mit der Taste **[◀]** Bestätigen Sie das die Aufnahme beendet wird und mit der Taste **[▶]** brechen Sie den Vorgang ab.

EPG-Aufnahme

1. Drücken Sie die Taste **[EPG]**, um das EPG-Menü zu öffnen.
2. Drücken Sie die Tasten **[▲/▼]**, um das gewünscht Programm auszusuchen.
3. Drücken Sie die anschließend die Taste **[▶]**, und wählen Sie die gewünschte Sendung die aufgenommen werden soll mit den Tasten **[▲/▼]** aus.
4. Drücken Sie die **[rote]** Taste auf der Fernbedienung, um die Aufnahme zu programmieren. Ein rotes Symbol „R“ neben der Uhrzeit der Sendung zeigt an, dass die Aufnahme programmiert ist.
5. Drücken Sie die Taste **[EXIT]**, um das EPG-menü zu schließen.
6. Drücken Sie die Taste **[R.LIST]**, um die „Aufnahmeliste / Planungsliste“ zu öffnen.
7. Drücken Sie die Tasten **[◀/▶]**, um zwischen den beiden Listen (Aufnahmeliste / Planungsliste) zu wechseln.
8. Drücken Sie die Taste **[EXIT]**, um das Menü zu schließen.

Aufnahmeliste / Planungsliste

1. Drücken Sie die Taste **[REC.L]**, um das Menü zu öffnen.
2. Mit den Tasten **[◀/▶]** können Sie in der obersten Zeile zwischen der „Aufnahmeliste“ und der „Planungsliste“ wechseln.
3. Drücken Sie die Taste **[▼]**, um in die Aufnahmeliste oder in die Planungsliste zu gelangen.
4. Mit den folgenden Tasten können Sie die Aufnahmeliste und Planungsliste bearbeiten.

Planungsliste

- Im Menü navigieren: **[▲▼◀▶]**
- Löschen: **[Rot]**
- Hinzufügen: **[Gelb]**
- Bearbeiten: **[Blau]**
- Verlassen: **[EXIT]**

Aufnahmeliste

- Im Menü navigieren: **[▲▼◀▶]**
- Löschen: **[Rot]**
- Wiedergabe: **[OK]**
- Verlassen: **[EXIT]**

Wenn der Bildschirm ausfällt, oder die Leistung stark nachlässt, überprüfen Sie das TV Gerät unter der Berücksichtigung folgender Anweisungen: Überprüfen Sie außerdem angeschlossene Geräte, um die Fehlerquelle zu finden. Wenn der Bildschirm trotzdem nicht wie erwartet funktioniert, kontaktieren Sie den Kundensupport.

Kein Strom

- Überprüfen Sie, ob das Netzteil oder der KFZ Adapter am TV Gerät angeschlossen sind.
- Überprüfen Sie, ob der Kippschalter auf Ein steht.

Kein Bild oder kein Ton

- Kontrollieren Sie, ob das Netzteil oder der KFZ-Adapter am TV Gerät angeschlossen sind.
- Kontrollieren Sie die Bild und Ton Einstellungen.
- Überprüfen Sie, ob die Antenne / Kabelanlage / Sat-Antenne korrekt angeschlossen ist.
- Wechseln Sie auf ein anderes Programm.
- Überprüfen Sie das die angeschlossenen Geräte (z.B. Receiver) richtig angeschlossen sind.

Schlechte Bildqualität

- Überprüfen Sie, ob das Antennenkabel richtig angeschlossen ist.
- Kontrollieren Sie die manuelle TV Abstimmung des TV Senders.
- Verändern Sie die Bildeinstellungen: Helligkeit, Farbe, Bildschärfe, Kontrast und Farbton. Stellen Sie sicher, dass der Fernseher nicht in der Nähe anderer Elektrogeräte steht, die Radiofrequenzstörungen verursachen könnten.

Keine Farbe

- Passen Sie die Farbeinstellungen an.
- Überprüfen Sie, ob das ausgewählte Programm in Farbe ausgestrahlt wird.
- Vergewissern Sie sich, dass der Kanal richtig abgestimmt ist.

Der Fernseher reagiert nicht auf die Fernbedienung

- Vergewissern Sie sich, dass sich keinerlei Hindernisse zwischen der Fernbedienung und dem Fernseher befinden.
- Vergewissern Sie sich, dass sich die Fernbedienung in Reichweite befindet.
- Vergewissern Sie sich, dass die Batterien in der Fernbedienung nicht leer sind.

Dieses Fernsehgerät ist für den Hausgebrauch gedacht und in Hinblick auf elektromagnetische Wellen als harmlos eingestuft. Daher können Sie das Gerät an jedem Ort, einschließlich Wohngebieten nutzen.

USB Ausgangsspannung: 5V / 500mA (Smartphones werden nicht als Speicher erkannt, Gerät die eine Installation benötigen werden nicht unterstützt).

USB Stick: max. 1TB

Formatierung: FAT und NTFS

MEDIA	FORMAT	CODEC		BEMERKUNG
		VIDEO	AUDIO	
FILM	avi	Xvid, MPEG-2, MPGE-4, H.264	MP3 WMA AAC MP2 PCM	Max. Auflösung: 1080P Max. Bildwiederholungsrate: 30fps
	mp4	MPEG-2, MPEG-4, H.264		
	mpg	MPEG-1, MPEG-2		
	mkv mov	MPEG-1/2/4, H.264		
	dat	MPEG-1	MP2	Max. Auflösung: 352 x 288
	vob	MPEG-2		Max. Auflösung: 720 x 576
	rm	RV8, RV9, RV10, RA8-LBR	COOK	Max. Auflösung: 800 x 600 (RV30)
	rmvb			Max. Auflösung: 1280 x 720 (RV40)
MUSIK	ADPCM, LPCM			
	MP3			
	MPEG1 Layer1,2			
	AC3			
	AAC, HE-AAC			
	WMA7, WMA8, WMA9 STD			
	CDDA (wav)			
	Real Audio8 LBR			
	DD51			
	DD Plus			
FOTO	JPEG		Max. Auflösung: 8192 x 8192	
	Progressive JPEG		Max. Auflösung: 1024 x 768	
	BMP		Max. Auflösung: 3000 x 3000	
	PNG		Max. Auflösung: 3000 x 3000	
TEXT	txt	ANSI / UNICODE GB / UTF8		Max. Datei Größe: 1MB

Irrtümer und technische Änderungen vorbehalten.

DATENBLATT LED2225 / LED2425

Gerätetyp		LED2225	LED2425
Hersteller		Reflexion	Reflexion
Energieeffizienzklasse (Standard SDR)		E	E
Leistungsaufnahme „Ein“ (Standard SDR)		15,1W	17,2W
Leistungsaufnahme Standby		< 0,5W	< 0,5W
Art des elektrischen Displays		DLED, LCD / LED (Pixel Class 1)	
Seitenverhältnis		16:9	16:9
Bildschirmauflösung (Pixel)		1920 x 1080	1920 x 1080
Bildschirmdiagonale (cm / Zoll)		55cm / 22 Zoll	60cm / 24 Zoll
Sichtbare Bildschirmfläche		12,7dm ²	15,3dm ²
Bildwiederholfrequenz / Reaktionszeit		60Hz / 18ms	60Hz / 20ms
Eingangsspannung Netzteil	Eingang	AC: 100 – 240V~50/60Hz	AC: 100 – 240V~50/60Hz
	Ausgang	DC: 12V / 3A	DC: 12V / 3A
Eingangsspannung Gerät		DC 12V / 3A	DC 12V / 3A
Durchschnittlicher Jahresverbrauch (kWh/1000h) Standard SDR		15,1kWh/1000h	17,2kWh/1000h
Kontrast		3000:1	3000:1
Helligkeit (cd/m²)		180cd/m ²	180cd/m ²
Farben		16,7M Farben	16.7M Farben
Betrachtungswinkel		Horizontal: 178° / Vertikal: 178°	Horizontal: 178° / Vertikal: 178°
TV-Funktion	Farbsystem	PAL / SECAM	PAL / SECAM
	Kanäle	100 / 600 (T/C) / 3000 (S)	100 / 600 (T/C) / 3000 (S)
	Videotext (ATV / DTV)	1000 / 1000	1000 / 1000
Anschlüsse	Power Input DC 12V	1	1
	VGA	1	1
	PC AUDIO	1	1
	SCART	1	1
	TV1 (S2)	1	1
	TV2 (T2HD/C)	1	1
	COAX	1	1
	HDMI (ACR)	1	1
	USB (DC 5V / 500mA)	1	1
	Kopfhörer (3,5mm)	1	1
Mini YPbPr (3,5mm)	1	1	
OSD Sprache		Deutsch, Englisch usw.	Deutsch, Englisch usw.
AUDIO Ausgang		2x 3W	2x 3W
Gewicht (inkl. Standfuß)		2,15Kg	2,15Kg
Gewicht komplett		3,20Kg	3,40Kg
Leistungsaufnahme maximal		<36W	<36W
Spitzenluminanzverhältnis in %		<85%	<76%
Quecksilbergehalt in mg / Blei enthalten		0mg / Nein	0mg / Nein
VESA		100 x 100mm	100 x 100mm
Maße nur Gerät ohne Fuß: (B/T/H) in mm		504 x 81 x 306 mm	550 x 88 x 336 mm
Maße mit Fuß: (B/T/H) in mm		526 x 153 x 327 mm	550 x 142 x 369 mm

HINWEIS: Änderungen von Design und Spezifikationen, auch ohne Vorankündigung, vorbehalten.

Hiermit erklärt UltraMedia GmbH & Co. Handels KG, dass der Funkanlagentyp LED2225 und LED2425 der Richtlinie 2014/53/EU entspricht.

Der vollständige Text der EU-Konformitätserklärung ist unter der folgenden Internetadresse verfügbar.

LED2225: <https://www.ultramedia.de/produktansicht/LED2225.html>

LED2425: <https://www.ultramedia.de/produktansicht/LED2425.html>

Wir wünschen Ihnen viel Freude mit dem Gerät.

Ihr UltraMedia Team



ENTSORGUNGSHINWEISE



Dieses Symbol auf dem Produkt oder in der Anleitung bedeutet, dass das Gerät sowie Elektrische- und Elektronische Geräte sowie Batterien am Ende seiner Lebensdauer getrennt von Ihrem Hausmüll entsorgt werden müssen. Es gibt getrennte Sammelsysteme für das Recycling in der EU. Für weitere Informationen wenden Sie sich bitte an die örtliche Behörde oder Ihren Händler, bei dem Sie das Produkt erworben haben.

BATTERIE-ENTSORGUNGSHINWEISE

BATTERIEN UND AKKUS DÜRFEN NICHT IN DEN HAUSMÜLL ENTSORGT WERDEN! DURCH DAS NICHT FACHGERÄCHTE ENTSORGEN VON BATTERIEN UND AKKUS ENTSTEHEN UMWELTBELASTUNGEN / UMWELTSCHÄDEN.

JEDER VERBRAUCHER IST GESETZLICH VERPFLICHTET, BATTERIEN UND AKKUS AM ENDE DES LEBENS ZYKLUS AN GEEIGNETEN SAMMELSTENN WIE ZUM BEISPIEL, SEINER GEMEINDE/SEINES STADTTEILS ODER IM HANDEL ABZUGEBEN.

DAS ABGEBEN AN SAMMELSTELLEN IST KOSTENFREI. DURCH DAS ABGEBEN AN SAMMELSTELLEN WERDEN BATTERIEN UND AKKUS RECYCELT UND SO UMWELTSCHONEND DER ENTSORGUNG ZUGEFÜHRT.

DURCH DAS ENTSORGEN IN DEN HAUSMÜLL WERDEN BATTERIEN UND AKKUS NICHT DER UMWELTSCHONENDEN ENTSORGUNG ZUGEFÜHRT UND ES KANN ZU UMWELTSCHÄDIGUNGEN FÜHREN.

BATTERIEN UND AKKUS MÜSSEN VOR DER ENTSORGUNG DEM GERÄT ENTNOMMEN WERDEN. BITTE NUR IMENTLADENEN ZUSTAND ABGEBEN!

***) GEKENNZEICHNET MIT:**

CD = CADMIUM,

HG = QUECKSILBER,

PB = BLEI

HDMI-INFORMATIONEN

Die Begriffe HDMI und HDMI High-Definition Multimedia Interface sowie das HDMI-Logo sind Marken oder eingetragene Marken von HDMI Licensing Administrator, Inc. in den Vereinigten Staaten und anderen Ländern.



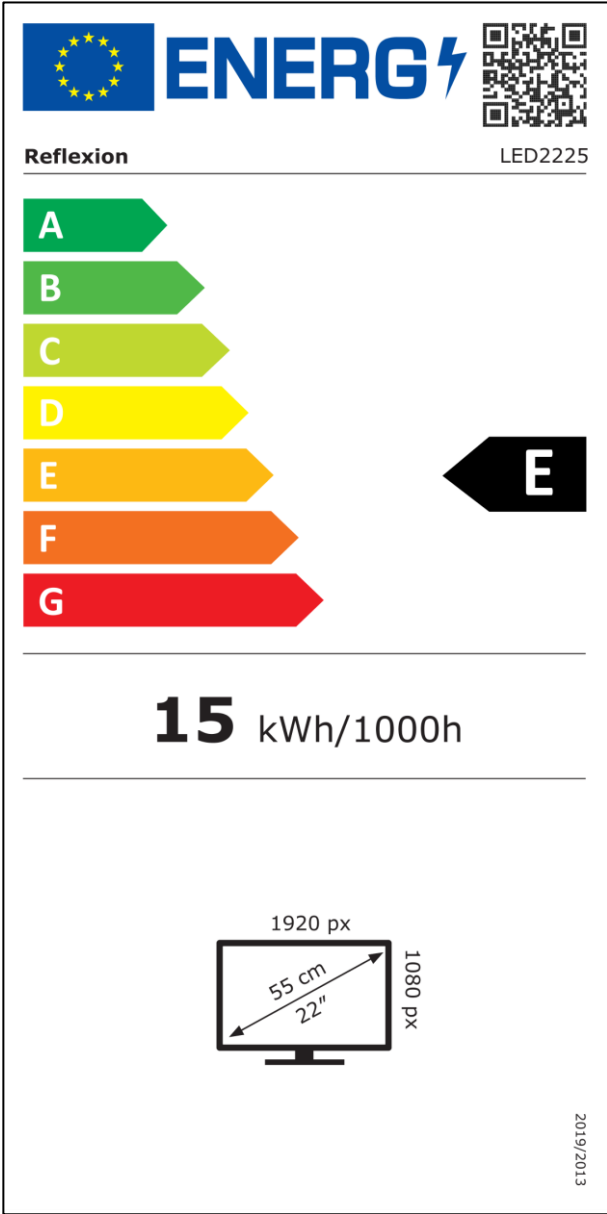

ENERG 

Reflexion LED2225

A B C D E **E** F G

15 kWh/1000h

1920 px
55 cm
22"
1080 px

2019/2013

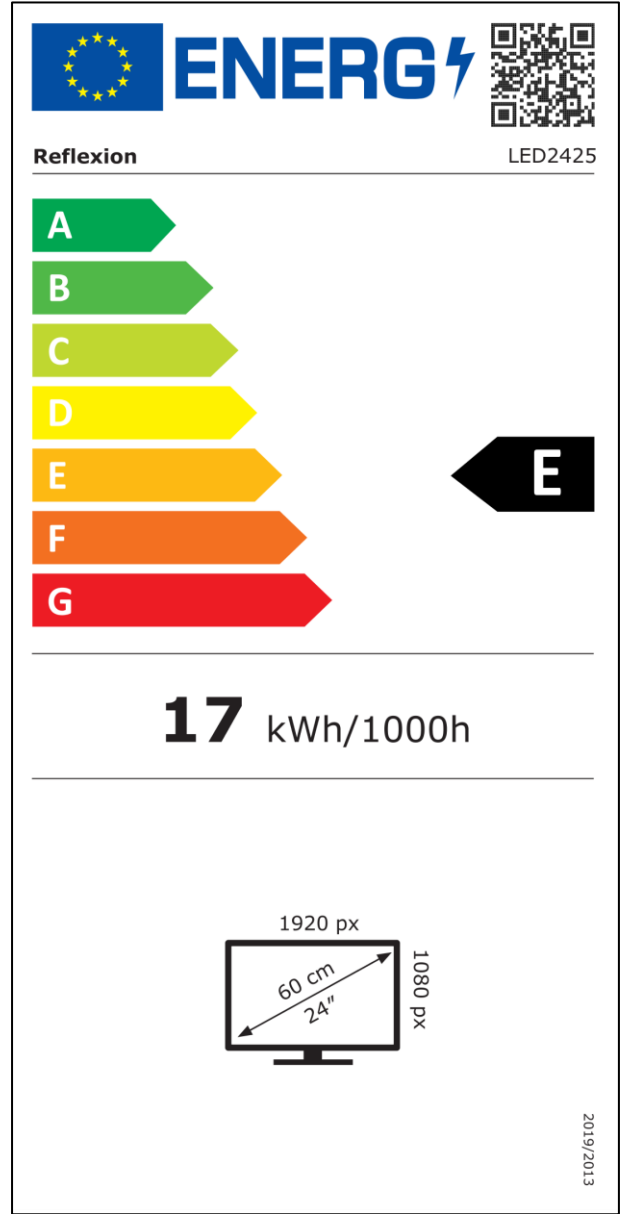

ENERG 

Reflexion LED2425

A B C D E **E** F G

17 kWh/1000h

1920 px
60 cm
24"
1080 px

2019/2013



Sehr geehrte Kundin, sehr geehrter Kunde,

vielen Dank, dass Sie sich für eines unserer Produkte entschieden haben. Unsere Produkte unterlaufen im Zuge der Produktion einer genauen Qualitätskontrolle.

Sollte Ihnen eines unserer Geräte dennoch Anlass zur Reklamation geben, oder Sie haben Fragen zu einem unserer Geräte, rufen Sie gerne unseren Kunden-Support an.

Auf TV- und SAT Geräte geben wir eine Gewährleistung von 36 Monaten, auf DVD-portable und Audio-Geräte eine Gewährleistung von 24 Monaten ab Kaufdatum.

Außerhalb der Gewährleistung bieten wir Ihnen eine kostenpflichtige Reparatur nach Kostenvoranschlag an. Bitte setzen Sie sich vor dem Einsenden mit unserem Kunden-Support in Verbindung.

Die Gewährleistung bezieht sich auf Material und Produktionsfehler. Während der Gewährleistung wird Ihr Gerät repariert bzw. ausgetauscht. Eine Erstattung des Kaufbetrags ist durch die Firma UltraMedia leider nicht möglich. Ausgeschlossen von der Gewährleistung sind Beschädigungen, die durch unsachgemäßen Gebrauch, durch die Nutzung von Fremdzubehör, Sturz-, Staub-, Wasserschäden und Verschleißerscheinungen (z.B. Kratzer, optische Abnutzungen), die durch den Kunden oder Fremdeinwirkungen hervorgerufen worden sind.

Um die Gewährleistungsansprüche geltend zu machen, senden Sie das Gerät mit kompletten Zubehör, einer Rechnungskopie und der Fehlerbeschreibung an die unten angegebene Adresse ein. Geräten denen kein Kaufbeleg beiliegt kann leider keine Gewährleistung berücksichtigt werden. Bitte vergessen Sie für eventuelle Rückfragen nicht Ihre komplette Anschrift, eine Telefonnummer / E-Mail Adresse mit anzugeben.

Der Versand zu uns findet auf eigene Kosten statt. Unfreie Pakete können nicht angenommen werden und gehen an den Absender zurück.

Bitte verpacken Sie das Gerät transportsicher. Für Transportschäden, die auf dem Transportweg zu uns entstehen, übernimmt die Firma UltraMedia keine Haftung. Nach Erhalt Ihrer Einsendung werden wir Ihr Gerät schnellstmöglich bearbeiten und an Sie zurücksenden.

Bitte setzen Sie sich vor dem Einsenden Ihres Gerätes mit unserem Kunden-Support oder Ihrem Fachhändler in Verbindung, da sich viele Probleme auch telefonisch lösen lassen können.

UltraMedia GmbH & Co. Handels KG	service@ultramedia.de
Friedrich-Penseler-Str. 28	Tel.: +49 / (0) 4131/9239-20
D-21337 Lüneburg	Mo.-Do.: 08:00-17:00
www.ultramedia.de	Fr.: 08:00-14:30

LED-TV

22 Zoll (55cm) / 24 Zoll (60cm)

Model No.: LED2225 / LED2425

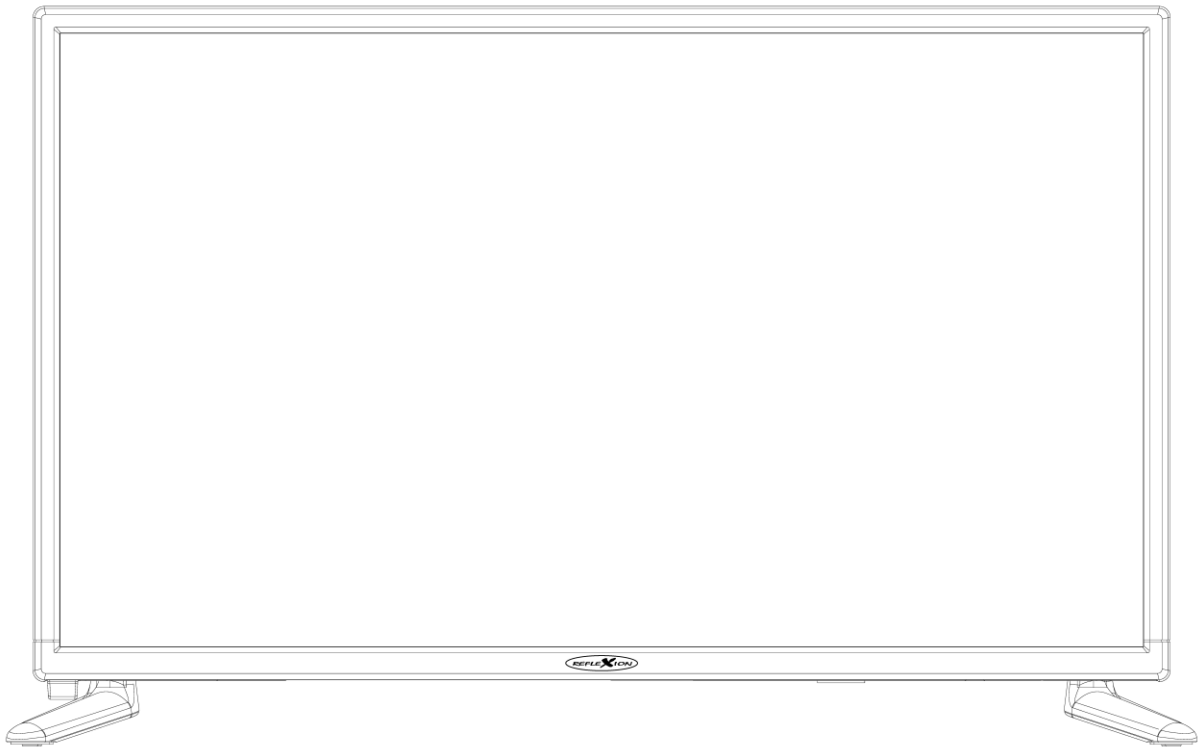

LED-TV mit DVB-S2 / DVB-T2HD / DVB-C und CI+Slot







Deutsche Bedienungsanleitung: Seite 1

LED TV with DVB-S2 / DVB-T2HD / DVB-C and CI+Slot

English user manual: page 32



Read the operating instructions carefully before using the appliance for the first time and keep them in a safe place for future reference.



	The operating and maintenance instructions (service) in this manual must be followed. Any use of the appliance other than that described in this manual may result in damage to health, a defect in the appliance and invalidation of the warranty.
	To avoid the risk of electric shock, do not open the appliance. Opening the appliance will invalidate the warranty. Repairs may only be carried out by an authorised specialist workshop and qualified persons. There are no parts inside the appliance that can be repaired by the user.
DC-12V	This device is designed for DC 12V mains voltage. If the appliance is not to be used for a longer period of time, disconnect the mains adapter from the appliance.
	The device is operated with an external power supply unit. To prevent damage to the device, only use original accessories that comply with the specifications in these instructions.
	Do not expose the appliance to splashing water or high humidity and do not place any objects filled with liquids, such as vases, on the appliance.
	Position the appliance in such a way that an undisturbed supply of fresh air is always ensured. Never place the appliance on carpets or near curtains and do not install the appliance in bookshelves.
	Do not expose the appliance to direct sunlight or heat sources such as heaters or ovens and do not place open flames such as candles on the appliance.

IMPORTANT SAFETY INSTRUCTIONS - PLEASE READ CAREFULLY BEFORE USE.

Observe the safety instructions on the back of the television.

	Warning to prevent electric shock. Do not remove any of the covers. There are no user-serviceable parts in the appliance. Have the appliance serviced by qualified personnel.
	This symbol indicates important operating/maintenance instructions for this appliance in the operating instructions.
	This symbol indicates the risk of electric shock due to life-threatening voltage in this appliance.

Follow the instructions below:

- Do not use this TV near water.
- Only use a dry cloth for cleaning.
- Do not cover any of the ventilation openings.
- Set up the appliance in accordance with the quick start guide supplied and these operating instructions.
- Ensure that the mains cable is not pinched or walked on, especially when plugging into the socket and DC input.
- Avoid running the mains cable over sharp edges.
- Disconnect the TV from the mains during thunderstorms or when it is not used for long periods.



Caution To reduce the risk of fire or electric shock, never expose the appliance to rain or moisture. Keep the TV away from splashing and dripping water and do not place any objects filled with liquid on the TV.

Note:

- Do not place any open heat sources (ovens, candles, etc.) near or on the TV.

IMPORTANT SAFETY INSTRUCTIONS

This appliance complies with all current safety regulations. The following safety tips are intended to protect the user from careless use and the resulting dangers.

- Although this appliance has been manufactured with the utmost care and has undergone a rigorous final inspection before leaving the factory, as with any other electrical appliance, problems may occur. In the event of smoke, excessive heat or any other abnormal occurrence, disconnect the appliance from the mains immediately.
- Ensure that the appliance is adequately ventilated! Never place the appliance near or under a curtain!
- The mains plug or appliance plug is used to disconnect the appliance from the mains and should be easily accessible at all times.
- The appliance may only be connected to a power supply that corresponds to the power supply specified on the rating plate on the back of the appliance. Never connect the appliance to any other type of power supply.
- The mains socket should be located near the appliance and must be easily accessible.
- To avoid overloading, do not connect too many other devices to the mains socket to which the TV is connected.
- Keep rodents away from the appliance. Rodents love to gnaw on the mains cable.
- Pull the mains cable out of the socket by the plug. Never pull on the mains cable itself as it could be damaged and cause a short circuit.
- Position the appliance so that nobody can trip over the power cable.
- Never place heavy objects on the power cable as this could damage it.
- To prevent injury, make sure that the power cable cannot be reached or pulled out by small children.
- Do not place the appliance near heat sources. The housing and power cable could be damaged by heat.
- The screen is made of plastic and may chip if damaged.
- To prevent the device from falling, only place it on firm and level surfaces.
- To protect the device from lightning strikes, disconnect it from the mains and remove the aerial.
Warning: Do not touch the TV1 / TV2 antenna plug.
- For safety reasons, disconnect the appliance from the mains if you leave your home for a longer period of time.
- The appliance heats up when it is switched on. To avoid overheating, never place covers or blankets on the appliance. Never cover the ventilation holes. Never place the appliance near sources of heat.
- Avoid direct sunlight on the appliance. Keep a clearance of 5 cm (2") to the surroundings when placing the appliance on a shelf.

- Keep water or moisture away from the device. Do not use the appliance in a wet or damp environment such as the bathroom, a steam kitchen or near a swimming pool.
- Do not use the appliance if moisture condensation may occur.
- Any repairs may only be carried out by qualified specialists.
- Never open the appliance. Repairs that have not been carried out by qualified personnel can be the cause of fires.
- Liquids that have entered the appliance can cause serious damage. Switch the appliance OFF and disconnect it from the power supply. Contact your dealer or customer service.
- Never remove the safety covers. There are no serviceable or maintainable components inside the appliance. You would invalidate your warranty. The appliance may only be serviced by the manufacturer's service centre.
- Never hit or shake the screen as this could damage the internal circuitry. Handle the remote control with care and do not drop it.
- Never place hot objects or naked flames on or in the immediate vicinity of the TV.

Headphone warning

Set the volume of the device to minimum before using headphones. If the volume is set too high, this can lead to hearing impairment/damage over a long period of time. Therefore, to protect your hearing, use a comfortable room volume.

About the installation location

Set up the TV in a location without direct sunlight or strong light sources. Soft, indirect light is recommended for comfortable viewing. Use curtains or blinds to prevent sunlight from shining directly on the screen. Place the TV on a firm and level surface. This will prevent the set from falling. Position the TV so that objects cannot get into the set.

WHAT`S IN THE BOX?

- | | | |
|----------------------------|---------------------------|---------------------------|
| • Main device | • Remote control | • 2x Batteries (AAA) |
| • Power adaptor (12V / 3A) | • User manual | • TV stand (left / right) |
| • 12V car cable | • DVB-T antenna (passive) | • 4x VESA screws |

Note:

- The feet of the 24 inch model are plugged in.
- Screws are only included with the 22 inch model.

MOUNTING TV STAND



Bild 1:

1. Place the TV set (A) on a level and lightly padded surface with the display facing downwards.
2. Insert the two feet into the device as shown in the illustration.
 - **LED2225:** The feet are attached to the TV set using the screws supplied.
 - **LED2425:** The feet are plugged in. No screws are included in the scope of delivery.

Note:

- Do not overtighten the screws. You could damage the screws or the thread.

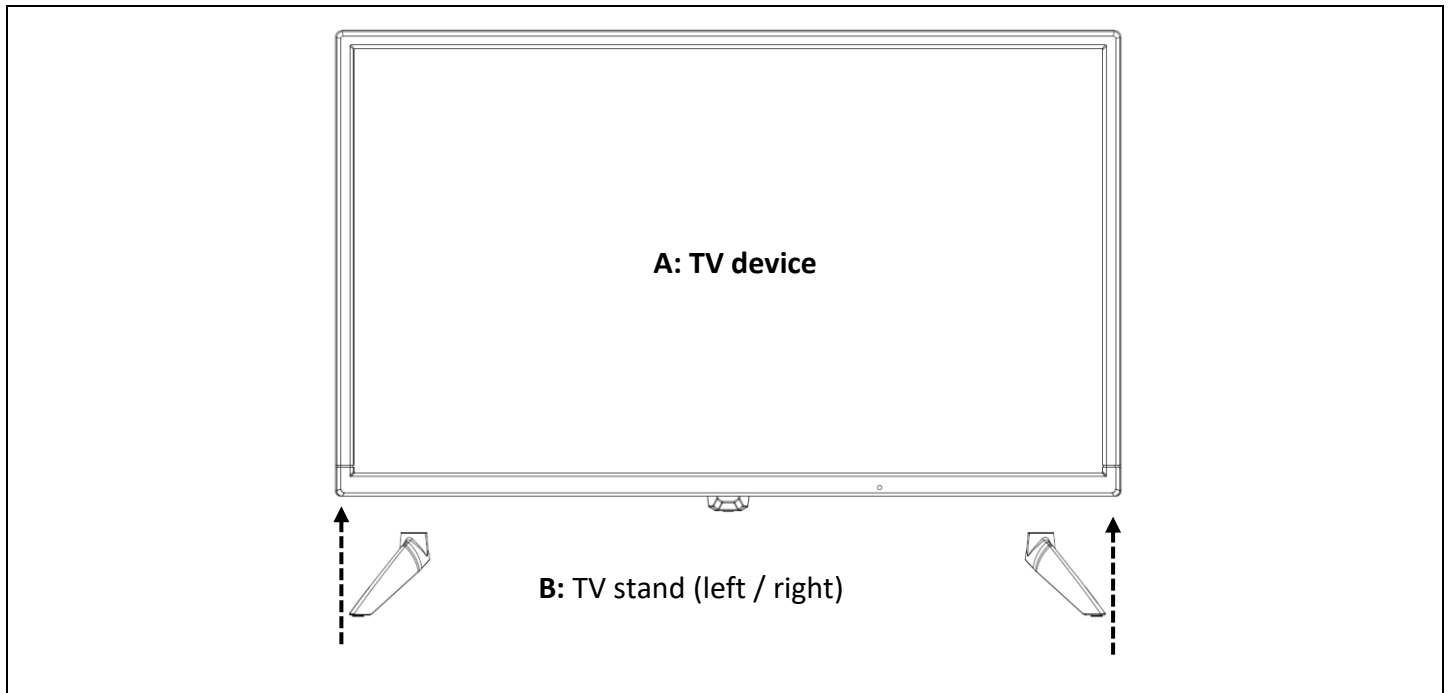
DESCRIPTION OF THE BUTTONS ON THE LED2225 DEVICE

	Vol+: Louder
	Vol-: Quieter
	CH+: Switch channel up
	CH-: Switch channel down
	Menu: Open / close device menu
	Input: Open / close input menu
	Power: Switch on device / Standby

Hinweis:

The buttons are located on the back on the left-hand side.

View from the front

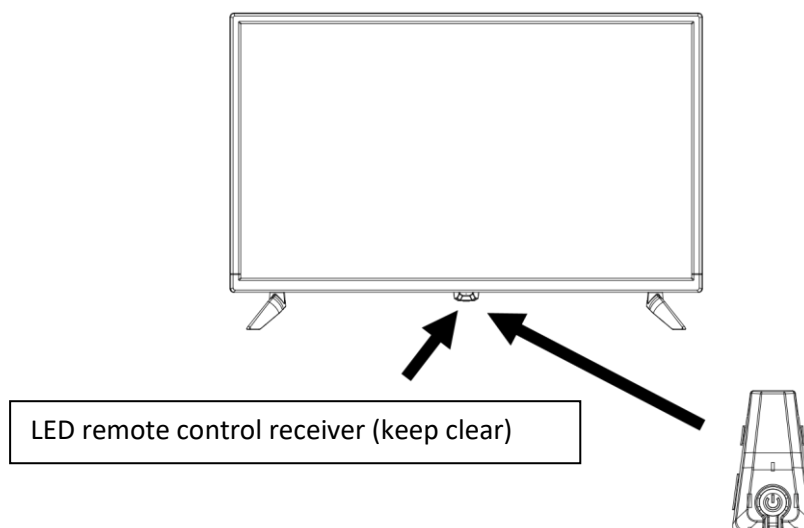

Description of the buttons and their function on the TV set:

POWER	Device On / Off (Standby)
--------------	---------------------------

CONNECTIONS

DC IN	DC input for the supplied 12V / 3A power supply unit.
VGA	Connect your PC here. Video transmission.
PC Audio	Connect your PC here. For audio transmission. Only in combination with VGA.
SCART	Connect your Scart device here.
TV1 (S2)	Connect your satellite system here.
TV2 (T2HD/C)	Connect your cable system or DVB-T aerial here.
COAX	Connect your external audio device here. Digital audio output.
HDMI (ARC)	Connect your external HDMI device here.
USB	Connect your USB device for media playback here.
Common Interface (CI)	Insert your CI module (not included) here to decode chargeable channels.
Headphone socket	Connection for 3.5mm headphones.
Mini AV	Connect your external AV devices here.
Mini YPbPr	Only in combination with mini AV.

Note:

- The maximum installation height of the appliance of 2 metres must not be exceeded. The appliance must be mounted on a solid surface.

This TV is equipped with a CI+ slot and supports the following digital standards: DVB-T/T2HD, DVB-S/S2 and DVB-C

Common Interface / Slot

The CI slot (CI+) is designed to accept conditional access modules (CAM) and smart cards to access pay TV and other services. Contact your pay TV service provider for more information about modules and subscriptions.

Note:

- Conditional Access Modules and Smart Cards are sold separately.
- Switch off your TV before inserting CI+ modules into the CI slot.
- Then insert the Smart Card into the CI+ module.

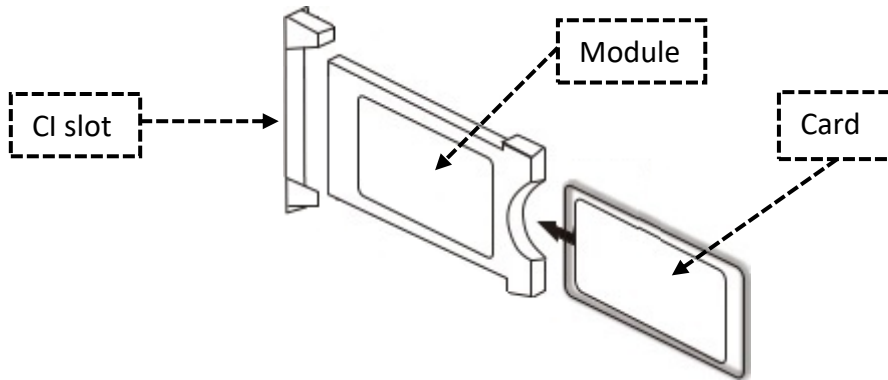

1. Switch on the TV and make sure that "Live TV" is selected as the source.
2. When the CAM is detected, the following message appears on the screen: "CI module has been detected". Wait a few seconds until the card is activated.
3. Now select the desired pay-TV programme.
4. Detailed information about the Smart Card used is displayed in the configuration menu under the following menu item: All settings > General > Transmitter > CI information.
5. Press the OK key to OK the CI menu. Refer to the manual of the module for details on the settings.
6. When the module is removed, the following text is displayed on the screen: "CI module has been removed".

English	German
CI+ Slot	CI+ Steckplatz
CAM	CAM
Smart Card	Smart Card

REMOTE CONTROL

The remote control uses infrared waves (IR). Hold the remote control in the direction of the front of the LED TV. If the remote control is out of range or angle, the remote control may not work properly.

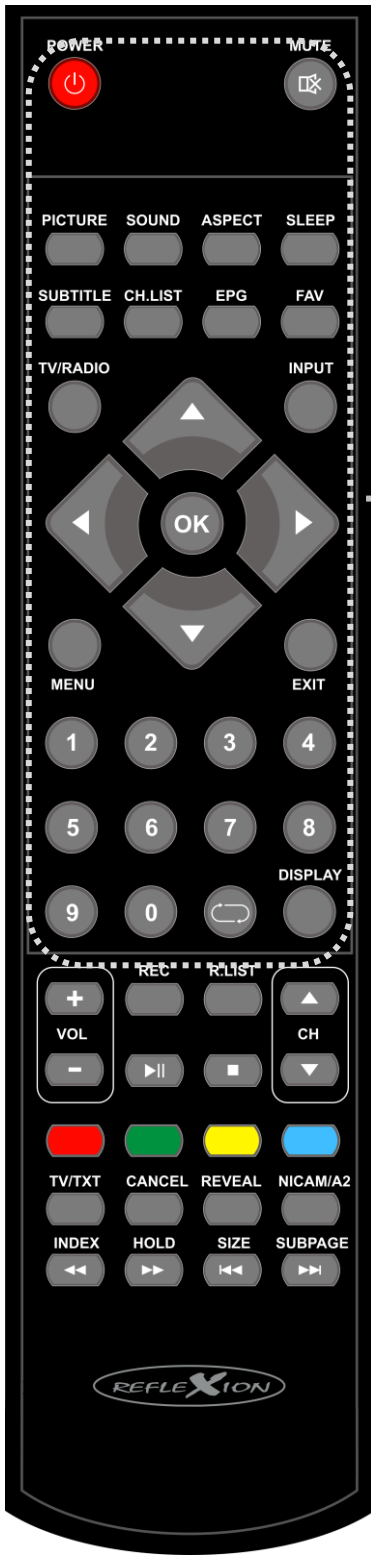

1. **POWER:** On / Off (standby)
2. **MUTE:** Mute On / Off
3. **PICTURE:** Change picture mode
4. **SOUND:** Change sound mode
5. **ASPECT:** Setting the aspect ratio
6. **SLEEP:** Switch SLEEP mode on / off
7. **SUBTITLE:** Switch on and select subtitles
8. **CH.LIST:** Open / close programme list
9. **EPG:** Programme and programme overview
10. **FAV:** Open / close favourites list
11. **TV/RADIO:** Switch between TV and radio programmes
12. **INPUT:** Select input source
13. **▲ ◀ ▶ ▼ :** Navigation keys for menu operation
14. **OK:** Confirm menu item
15. **MENU:** Open main menu
16. **EXIT:** Closing menu item
17. **0-9:** Programme selection buttons
18. **↻:** Last channel
19. **DISPLAY:** Show information



- 20. VOL +: Louder
- 21. VOL -: Quieter
- 22. CH ▲: Next Channel
- 23. CH ▼: Previous channel
- 24. ► / II: Play / Pause
- 25. ■ / Stop: Stop playback
- 26. Colour buttons: Quick selection buttons for menu settings
- 27. TV/TXT: Open / close teletext
- 28. CANCEL: Hide display (teletext)
- 29. REVEAL: Show hidden texts (Teletext)
- 30. NICAM/A2: Open audio languages menu / close menu
- 31. INDEX: Homepage (Teletext)
- 32. ◀◀: Fast rewind
- 33. HOLD: Do not turn the page (teletext)
- 34. ▶▶: Fast forward
- 35. SIZE: Enlarge display (teletext)
- 36. ◀◀: Previous chapter / Title
- 37. SUBPAGE: Submenu selection (teletext)
- 38. ▶▶: Next chapter / title
- 39. REC: Start USB recording
- 40. R.LIST: Open recording list

1. Press the [INPUT] button to open the 'Input source' menu screen.
2. Use the [▲ / ▼] buttons to navigate in the menu.
3. Press the [OK] button to confirm the selection.
4. Press the [EXIT] button to close the menu.
5. The following 'Input sources' are available:
Satellite / DTV (DVB-C/T) / ATV / AV / PC / SCART / COMPONENTS / HDMI / MEDIA

NAVIGATION IN THE MENU

To navigate in the menu, press the following buttons.

- **MENU:** Open menu / Previous menu
- **▲ / ▼ / ◀ / ▶:** Up / Down / Left / Right
- **OK:** Confirm menu item
- **EXIT:** Close menu

SWITCH ON / SWITCH OFF TV

1. Connect the supplied mains adapter to your power socket and the [DC IN] input on the back of the device.
2. Press the [POWER] button to switch on the device.
3. To switch the device off (standby), press the [POWER] button again.

FIRST INSTALLATION

First installation:

1. Press the [POWER] button to switch on the device.
2. Use the [▲▼◀▶] buttons to select the Menu language and the Country.
3. Press the [OK] button to confirm the selection and move to the next menu item Channel search.

Channel search:

1. Use the [▲▼◀▶] buttons to select the setting for TV reception.
2. The following settings are available for TV reception.

Note:

- If you are receiving satellite / cable or terrestrial via an external device, press the [EXIT] button to skip the menu.
- Now select the appropriate Input source.

FIRST INSTALLATION DVB-C

Cable reception (DVB-C)

1. For cable reception, set the menu item 'DVB selection type' to 'DVB-C'.
2. In the normal case, nothing needs to be set in the menu.
3. Setting the 'Network ID', the 'Frequency' and the 'Symbol Rate' is only recommended for experienced users.
4. Once you have selected all settings accordingly, press the [OK] button to start the automatic scan.
5. Once the search is complete, TV playback starts with the first channel.

DVB-C menu items:

Tuning type	DTV+ATV / DTV / ATV
DVB selection type	DVB-T / DVB-C / Satellite
Search type	Full search / network search
Network ID	Auto / Manual (only if Search type is set to Network search)
Frequency	Auto / Manual (only if Search type is set to Network search)
Symbol rate	Auto / Manual (only if Search type is set to Network search)
LCN	On / Off (it is recommended to set the setting to Off).

FIRST INSTALLATION DVB-T

Terrestrial reception (DVB-T / indoor aerial)

1. For terrestrial reception, set the menu item 'DVB selection type' to 'DVB-T'.
2. The menu items 'Search mode', 'Network ID', 'Frequency' and 'Symbol rate' are fixed and cannot be adjusted.
3. Once you have selected all settings accordingly, press the [OK] button to start the automatic search.
4. Once the search is complete, TV playback starts with the first channel.

Note:

- It is recommended to set the 'LCN' setting to Off.

DVB-T menu items:

Tuning type	ATV (analogue) / DTV (digital) / ATV + DTV
DVB selection type	DVB-T / DVB-C / Satellite
Search type	Cannot be customised
Network ID	Cannot be customised
Frequency	Cannot be customised
Symbol rate	Cannot be customised
LCN	On / Off (it is recommended to set the setting to 'Off').

FIRST INSTALLATION DVB-S

Satellite reception (DVB-S)

1. For satellite reception, set the menu item 'DVB selection type' to 'Satellite'.
2. In the normal case, nothing needs to be set in the menu.
3. Confirm the entry with the [OK] button.
4. A query now appears asking whether the 'Standard transmitter list' should be loaded?
 - **Yes:** The Standard channel list (Astra 19.2°E) is loaded.
 - **No:** The Automatic channel search is started.

- Once the 'Automatic search' or 'Loading the standard channel list' is complete, TV playback starts with the first channel.

DVB-S menu items:

Tuning type	Cannot be customised
DVB selection type	Satellite / DVB-T / DVB-C
Satellite	Select the desired satellite. Astra 19.2°E is preset as the default.
Search mode	Standard / Blind Scan / Network
Channel type	All channels / Free channels
Service type	All / DTV / Radio

MAIN MENU

- Press the [MENU] button to access the main menu.
- Use the [▲▼◀▶] buttons to navigate in the menu.
- Confirm the entry with the [OK] button.
- Use the [MENU] button to return to the previous menu item
- Press the [EXIT] button to close the menu.
- The following menu items are available for selection in the 'Main menu'.

CHANNEL / PICTURE / SOUND / TIME / LOCK / Set up

CHANNEL MENU SATELLITE

- Several channel-related menu items are available in the channel menu.
- The menu items available depend on whether Satellite or DTV has been selected as the 'Signal source'.
- The following menu items are available for the Satellite area.

Automatic search

Country	Set the installation location.
Satellite	Select the desired satellite. Astra 19.2°E is preset as the default.
Search mode	Standard / Blind Scan / Network
Channel type	All channels / FTA channels
Service type	All / DTV / Radio

Setting up the satellite antenna

- The menu is divided into two areas. On the left is the satellite / transponder list.
- On the right side you will find the LNB settings.

Transponder list / Satellite list

Transponder / Satellite list:	Press the [EPG] button to switch between the transponder or satellite list.
Selection:	Press the [OK] button to confirm the selection.
Edit:	Press the [Green] button to edit a satellite or transponder. edit a satellite or transponder.
New:	Press the [Yellow] button to add a new transponder or satellite.
Delete:	Press the [Yellow] button to add a new transponder or satellite.
Search:	Press the [Red] button to delete a satellite or transponder.
Exit:	Press the [Blue] button to start the search on a transponder or satellite marked with the [OK] button.

Edit / New:

1. Select a 'Transponder / Satellite' to be edited.
2. Press the [Green / Yellow] button.
3. The following settings can be adjusted.
 - **Satellite:** Satellite name / Longitude Direction / Longitude Angle / Band
 - **Transponder:** Frequency / SR (ks/s) Symbol rate / Polarity

LNB settings

1. Press the [▶] button to switch from the 'Transponder list' to the 'LNB settings'.
2. The following settings are available.

Note:

- The LNB settings are only recommended for experienced users.

LNB type	05150/05750, 09750/10600, 09750/10700, 10000/10450, 05150, 05750, 09750, 10200, 10600, 10750, 11250, 11300, 11475, User Single, User Dual, Unicable
LNB supply	13/18V, 13V, 18V, Off
22KHz	Auto, Off, On
Toneburst:	None, BurstA, BurstB
DiSEqC1.0	None, LNB1, LNB2, LNB3, LNB4
DiSEqC1.1	None, LNB1 ~ LNB16
Engine	None, DiSEqC1.2, DiSEqC1.3

Satellite Unicable setting

1. Press the [Menu] button.
2. Use the [▲▼◀▶] buttons to navigate to the 'Sat configuration' menu item.
3. Confirm the entry with the [OK] button
4. Press the [▶] button and select the [LNB type] menu item.
5. Press the [OK] button and navigate to Unicable.
6. Press the [OK] button to confirm the selection.
7. The following setting options are available.

LNB low	Enter the lowest LNB frequency. The setting can be found on your LNB
LNB high	Enter the top LNB frequency. The setting can be found on your LNB.
Channel ID	Enter the channel ID. The setting can be found on your multiswitch or LNB.
Frequency	Enter the Unicable frequency. You can find the frequency on your multiswitch or LNB.

CHANNEL MENU DTV (DVB-C/T)

- Several channel-related menu items are available in the channel menu.
- The menu items available depend on whether "Satellite" or "DTV" has been selected as the "Signal source".
- The following menu items are available for the "DTV" area.
Automatic search / ATV manual tuning / DTV manual search / Program editing / Signal information / CI information / 5V active antenna

Automatic search

The following settings are available for the "Auto search" menu item.

Country	Select the installation location.
Tuning type	ATV (Analog) / DTV (Digital) / ATV + DTV
DVB selection type	DVB-C/DVB-T2
Search type	Network Search / Full (Only for DVB-C)
Network ID	Auto / Manual (Only if "Search type" is set to "Network search") For DVB-T, the value is fixed.
Frequency	Auto / Manual (Only if "Search type" is set to "Network search") For DVB-T, the value is fixed.
Symbol Rate	Auto / Manual (Only if "Search type" is set to "Network search") For DVB-T, the value is fixed.
LCN	On / Off (It is recommended to set the setting to "Off")

ATV tuning manually

The following settings are available for the menu item "ATV tuning manual".

Current channel	Select the program number (1-99) for manual search.
Color System	Set the color system for searching. PAL / SECAM / AUTO
Sound system	Set the sound system for searching. BG / I / DK / L
fine tune	Manual fine-tuning
Search	Press [◀ / ▶] button to start manual search.

DTV manual search

The following menu items are available for the “DTV manual search”.

- **DVB-C:** Frequency / SR (ks/s) / QAM type
- **DVB-T:** Frequency / Channel (+/-)

5V active antenna

In this menu, set the 5V voltage for active antennas to “On” or “Off”.

- **On:** A 5V voltage for active DVB-T antennas is output at the “TV2” connection.
- **Off:** The 5V voltage is switched off.

SIGNAL INFORMATION

This menu displays information on signal reception for the selected reception type (satellite, DVB-C, DVB-T).

- **Satellite:** Satellite name / transponder / modulation / signal quality / signal
- **DVB-C:** Frequency / Network / Modulation / Quality / Signal
- **DVB-T:** Channel / Network / Modulation / Quality / Signal

CI-INFORMATION

This menu displays information about the inserted CI module and the corresponding card.

Note:

- For more information on the module or card, please contact the provider of the module and card.

EDIT PROGRAMS

EDIT PROGRAMMES In this menu you can edit the (satellite / DVB-C / DVB-T) channel list and adapt it to the desired channel order.

1. Press the [MENU] button to open the “Main menu”.
2. Navigate to the “Channel” menu item and press the [OK] button.
3. Navigate to the “Program editing” menu item and press the [OK] button.
4. The following setting options are available.

Move (yellow)

1. Select a transmitter to be moved.
2. Press the [Yellow] button to select the channel.
3. Navigate to the desired program position.
4. Press the [OK] button to confirm the entry.
5. The station has been moved.
6. Repeat steps “1-4” until the desired program sequence is reached.

Skip (Blue)

1. Select a station to be skipped.
2. Press the [Blue] button to mark the station with a skip symbol.
3. If the station is marked with the symbol, the station is skipped when switching.
4. Repeat steps 1-2 until all the stations to be skipped are marked.
5. To stop skipping a station, select a marked station and press the [Blue] button. The station is now no longer highlighted.

Delete (red)

1. select a station to be deleted.
2. Press the [Red] button to delete the selected station.
3. Repeat steps 1-2 until all desired channels have been deleted.

Adding favorites (FAV)

1. Select a station to be saved as a favorite.
2. Press the [FAV] button to mark the station with a heart symbol.
3. Repeat steps 1-2 until all desired channels are marked as favorites.

Opening the favorites list (FAV)

1. In TV mode, press the [FAV] button to open the favorites list.
2. Select the desired channel with the [▲ ▼] button and confirm the entry with the [OK] button to switch to the channel
3. Press the [EXIT] button to close the list.

Note:

- The list cannot be sorted separately and is sorted by the overall list.

PICTURE MENU

You can make various picture settings in this menu.

1. Press the [MENU] button to open the “Main menu”.
2. Navigate to the “Picture” menu item and press the [OK] button.
3. The following setting options are available.
Picture mode / Contrast / Brightness / Color / Tint / Sharpness / Color temperature / Noise reduction

Picture mode

1. Select one of the fixed picture settings.
2. To set the “Contrast / Brightness / Color / Tint / Sharpness” values manually, select the “Picture setting” “Personal”.
3. The following settings are available for selection.
Dynamic / Standard / Mild / Personal

Note:

- The set picture modes can be changed at any time in TV mode using the [PICTURE] button.

Contrast / Brightness / Color / Sharpness

- The values are fixed.
- Can only be adjusted if the “Picture mode” is set to “Personal”.

Color tone

- The “Hue” is fixed.
- The “Hue” can only be adjusted if the “Picture mode” is set to “Personal” and if the device is connected to a PC via a “VGA” connection.

Color temperature

1. Set the “Color temperature” for the picture.
2. The following settings are available.
Normal / Warm / Cold

Noise reduction

1. Set the strength of the “Noise reduction” for the picture.
2. The following settings are available
Low / Medium / High / Standard / Off

You can make various sound settings in this menu.

1. Press the [MENU] button to open the “Main menu”.
2. Navigate to the “Sound” menu item and press the [OK] button.
3. The following settings are available.

Sound mode / Treble / Bass / Balance / Auto volume / SPDIF mode / AD switch

Note:

- The set sound modes can be changed at any time in TV mode using the [SOUND] button.

Sound mode

1. Select one of the fixed sound settings.
2. To set the “Treble / Bass” values manually, select the “Sound mode” “Personal”.
3. The following settings are available for selection.
Standard / Music / Movie / Sport / Personal

Treble / Bass

- The values are fixed.
- Can only be adjusted if the “Sound mode” is set to “Personal”.

Balance

Use this menu to set the speaker balance.

Example:

- If the value is set to “-50”, only the left speaker is active.
- If the value is set to “50”, only the right speaker is active.

Auto volume

This menu item adjusts the volume differences between loud and quiet scenes.

Example:

- The difference in volume between TV programs and commercial breaks is adjusted.

SPDIF Mode

In this menu, you set the format for the digital audio output “COAX”. The following setting options are available.

Off / PCM / Auto

AD switch

Set the menu item to “On” / “Off” to automatically activate or deactivate the audio version of TV programs for people with visual impairments.

- **AD switch:** On / Off
- **AD level:** Set the level for the audio version.

Note:

- The audio version can only be played back if it is transmitted by the TV station.

TIME MENU

You can make various time-related settings in this menu.

1. Press the [MENU] button to open the “Main menu”.
2. Navigate to the “Time” menu item and press the [OK] button.
3. The following settings are available.

Clock / Time zone / Sleep timer / Auto standby / OSD timer

Clock

The time is set automatically based on the data transmitted from satellite reception, terrestrial reception or cable reception. The setting cannot be adjusted manually.

Time zone

Set the time zone based on the installation location. Various selection options are available.

Sleep timer

Set the "Sleep timer" so that the appliance switches off automatically after the set time has elapsed. The following settings are available.

Off / 15min / 30min / 45min / 60min / 90min / 120min / 240min (in minutes)

Auto Standby

The appliance switches off automatically after the time has elapsed if the appliance has not been operated (standby). The following settings are available for selection.

Off / 2H / 2H / 4h (in hours)

OSD Timer

You can use this menu item to set the time after which the menu is automatically closed if no operation takes place. The following settings are available.

Off / 5s / 15s / 30s (in seconds)

LOCK MENU

You can make various settings in this menu.

1. Press the [MENU] button to open the "Main menu".
2. Navigate to the "LOCK" menu item and press the [OK] button.
3. The following settings are available.

System lock / Set password / Channel lock / Parental lock / Key lock / Hotel mode

System lock

Set this setting to "On" or "Off" to gain access to the "Channel lock / Parental lock / Key lock / Hotel mode" settings. The menu item also activates the password prompt for certain menu items.

Note:

- The default password is: 0000

Set password

You can change the password in this menu.

Please enter old password	Enter the current password.
Please enter new password	Enter the new password.
Confirm new password	Enter the new password again to confirm the password.
The password is now adjusted.	

Note:

- Make a note of the new password.

Channel lock

You can lock channels in this menu. The locked channels are provided with a password prompt.

1. Navigate to the desired channel to be locked.
2. Press the [Green] button to lock the transmitter.
3. The selected transmitter is marked with a lock symbol.
4. Repeat steps "1-3" until the desired channels are locked.

5. If you no longer want to lock a transmitter, navigate to the transmitter and press the [Green] button again.
6. The transmitter is now no longer locked.

Parental control

In this menu, you can set the value for the parental control query. The following options are available.

Off / 3 / 4 / 5 / 6 / 7 / 8 / 9 / 10 / 11 / 12 / 13 / 14 / 15 / 16 / 17 / 18

Key lock

In this menu, you can switch the lock for the operating buttons on the device “On” or “Off”.

- **On:** The operating lock is activated and the operating buttons on the device have no function.
- **Off:** The operating lock is deactivated and the operating buttons on the device work.

HOTEL MODE

You can define and lock various settings in hotel mode. The following settings are available.

Hotel mode	On / Off
Lock source	You can use this menu item to lock the “Input sources”.
Start source	Select an “Input source” with which the device should start when it is switched on.
Start channel	Select a “Start channel” with which the device should start when it is switched on. The setting is only possible if “Satellite”, “DTV” or “ATV” has been selected as the “Start source”.
Standard volume	Set the “Volume” that is set as the default when switching on.
Max. Volume	Set the maximum volume available for selection.
Import database	Import the exported data from a USB stick to restore the previously set settings.
Export database	Export the settings you have made and the channel list you have created as a backup to a USB stick.
Reset locks	Use this menu item to reset all settings made in hotel mode to the default setting.

CONFIGURATION MENU

You can make various settings in this menu.

1. Press the [MENU] button to open the “Main menu”.
2. Navigate to the “Configuration” menu item and press the [OK] button.
3. The following setting options are available.
Language / Teletext character set / Audio language / Subtitle language / Hearing impaired / Picture format / Blue screen / Initial installation / Restore factory settings / Software update (USB) / HDMI CEC

Menu language

You can set the menu language in this menu item. Select one of eight languages.

English / German / Spanish / French / etc.

Teletext character set

In this menu item, you can adjust the character set for the teletext.

West / East / Russian / Arabic / Farsi

Audio language

You can set the preferred audio language in this menu item. You can set a primary and secondary audio language.

English / German / Spanish / French / etc.

Subtitle language

This menu item allows you to set the preferred subtitle language. You can set a Primary and Secondary subtitle language.

English / German / Spanish / French / etc.

Hearing impaired

Set this menu item On or Off to activate or deactivate the automatic display of subtitles.

- On: Subtitles are switched on automatically.
- Off: Subtitles are switched off.

Picture format

Use this menu item to set the picture format. The following settings are available for selection.

Auto / 4:3 / 16:9 / Zoom1 / Zoom2

Blue screen

You can use this menu item to set whether the device displays a black or blue screen when there is no signal.

- On: Blue screen
- Off: Black screen

Initial installation

You can use this menu item to repeat the initial installation.

Restore factory settings

Use this menu item to reset the device to the factory settings. All settings made are reset.

Note:

- The password is not reset.

Software update (USB)

You can carry out a software update with this menu item. The software can only be updated via USB. For more information, please contact the manufacturer's service department with the device type and serial number.

service@ultramedia.de

HDMI CEC

With this menu item, you can set various CEC settings for the automatic "On" and "Off" switching of the TV set. The following settings are available.

Note:

- Only if supported by the external HDMI device.

CEC Control:	When the TV set is switched on, the external device connected via HDMI also switches on. If the external device is switched on, the TV set switches on automatically. On / OFF
ARC:	This menu item allows you to transmit the TV sound via HDMI to other external playback devices. On / Off
Device Auto-Power Off:	ON: The function is switched on. If the TV set is switched off, the external device connected via HDMI is also switched off. If the TV set is switched on, the external device connected via HDMI is also switched on. OFF: The function is switched off.
TV Auto Power On	ON: The function is switched on. If the external device connected via HDMI is switched on, the TV set also switches on. OFF: The function is switched off.
Device list	Displays the device connected via HDMI.
Device control	Displays the device menu of the device connected via HDMI.

MEDIA MODE (USB)

1. Press the [INPUT] button to enter media mode.
2. Use the [▲▼] buttons to navigate to “Media”.
3. Confirm the entry with the [OK] button.
4. Insert a USB stick into the USB socket of the device.
5. Select one of the following categories (Photo / Music / Movie / Text).

Playback function

The following buttons are important for media playback.







-  / : Play / Pause
-  / **Stop:** Stop playback
- : Next chapter / title
- : Previous chapter / Title
- : Fast rewind
- : Fast forward

Photo / Music / Movie Text playback

1. To select a file, press the [▲▼◀▶] buttons.
2. To start the file in full screen view, press the [▶ / Play] button.
3. To select several files, mark the files with the [OK] button
4. Pause briefly on a file and a preview playback will start.
5. Press the [OK] button during playback to call up the menu bar.
6. Press the [▼] button to close the menu bar.

Photo menu bar

The following menu items are available in the photo menu bar:

Music menu bar

The following menu items are available in the music menu bar:

Play / Pause	Resume playback normally / Pause playback
FB	Fast rewind
FF	Fast forward
Previous	Previous title
Next	Next title
Stop	Stop playback
Repeat	Repeat1 / Repeat ALL / Repeat NONE
A-B playback	Set start and end point.
Mute	Mute mode On / Off
Playlist	Displays the playlist
Info	Displays file information
Go to time	Switch to a desired playback point.

Movie menu bar

The following menu items are available in the movie menu bar:

Play /Pause	Resume playback normally / Pause playback.
FB	Fast rewind
FF	Fast forward
Previous	Previous title
Next	Next title
Stop	Stop playback
CharSet	Select subtitle character set
Playback mode Repeat 1 Repeat ALL Repeat NONE	Only the current file is repeated. All selected files are repeated. No file is repeated.
A-B playback	Set start and end point
Playlist	Displays the playlist
Info	Displays file information
Slowl	Activate slow playback
Step	Step-by-step playback
Go to time	Switch to a desired playback point
Zoom in	Zoom into the image

Zoom out	Zoom out of the image
Picture format	4:3 / 16:9 / Auto
Move view	Move zoom section

Text menu bar

The following menu items are available for selection in the text menu bar:

Previous page	Last page
Next page	Next page
Previous	Next file
Next	Previous file
Stop	Stop playback
CharSet	Select the character set
Music On / Off	Music playback when music is highlighted.
Playlist	Displays the playlist
Info	Displays file information

USB RECORDING

Instant recording

1. Press the [REC] button to start recording.
2. Press the [▶ /] button to play back the recording and start time-shifted television.
3. Use the [] and [] buttons to fast forward and rewind the recording. Press the [▶ /] button to pause playback. Press the [▶ /] button again and playback will resume normally. The device continues to record.
4. Press the [■] button and the time-shifted TV will stop. The device continues to record.
5. Press the [■] button again to stop and save the recording. Press the [◀] button to confirm that the recording is finished and press the [▶] button to cancel the process.

EPG recording

1. Press the [EPG] button to open the EPG menu.
2. Press the [▲/▼] buttons to select the desired program.
3. Then press the [▶] button and select the desired program to be recorded using the [▲/▼] buttons
4. Press the [red] button on the remote control to program the recording. A red "R" symbol next to the time of the program indicates that the recording is programmed.
5. Press the [EXIT] button to close the EPG menu.
6. Press the [R.LIST] button to open the "Recording list / Planning list".
7. Press the [◀/▶] buttons to switch between the two lists (recording list / planning list)
8. Press the [EXIT] button to close the menu.

Recording list / Planning list

1. press the [REC.L] button to open the menu.
2. Use the [◀/▶] buttons to switch between the "Recording list" and the "Planning list" in the top line.
3. Press the [▼] button to go to the recording list or the planning list.
4. Use the following buttons to edit the recording list and planning list.

Planning list

- Navigate in the menu: [▲▼◀▶]
- Delete: [Red]
- Add: [Yellow]
- Edit: [Blue]
- Exit: [EXIT]

Recording list

- Navigate in the menu: [▲▼◀▶]
- Delete: [Red]
- Playback: [OK]
- Exit: [EXIT]

SIMPLE TROUBLESHOOTING

If the screen fails or there is a sharp drop in performance, check the TV using the following instructions: Also check connected devices to find the source of the fault. If the screen still does not work as expected, contact customer support.

No power

- Check that the mains adapter or the car adapter is connected to the TV set.
- Check that the toggle switch is in the on position.

No picture or no sound

- Check whether the mains adapter or the car adapter is connected to the TV set.
- Check the picture and sound settings.
- Check whether the antenna / cable system / satellite antenna is connected correctly.
- Change to another programme.
- Check that the connected devices (e.g. receiver) are connected correctly.

Poor picture quality

- Check that the antenna cable is connected correctly.
- Check the manual TV tuning of the TV channel.
- Change the picture settings: Brightness, colour, sharpness, contrast and hue. Make sure that the TV is not located near other electrical appliances that could cause radio frequency interference.

No colour

- Adjust the colour settings.
- Check that the selected programme is broadcast in colour.
- Make sure that the channel is tuned correctly.

The TV does not respond to the remote control

- Make sure there are no obstacles between the remote control and the TV.
- Make sure the remote control is within reach.
- Make sure that the batteries in the remote control are not dead.

This TV is intended for household use and is classified as harmless with regard to electromagnetic waves. Therefore, you can use the unit in any location, including residential areas.

USB output voltage: 5V / 500mA (Smartphones are not be detected as storage, Devices that need to be installed are also not detected).

USB stick / HDD size: max. 1TB

Formatting: FAT and NTSF

MEDIA	FORMAT	CODEC		REMARK
		VIDEO	AUDIO	
Movie	avi	Xvid, MPEG-2, MPGEG-4, H.264	MP3 WMA AAC MP2 PCM	Max. Resolution: 1080P Max. Frame rate: 30fps
	mp4	MPEG-2, MPEG-4, H.264		
	mpg	MPEG-1, MPEG-2		
	mkv mov	MPEG-1/2/4, H.264		
	dat	MPEG-1	MP2	Max. Resolution: 352 x 288
	vob	MPEG-2		Max. Resolution: 720 x 576
	rm	RV8, RV9, RV10, RA8-LBR	COOK	Max. Resolution: 800 x 600 (RV30)
	rmvb			Max. Resolution: 1280 x 720 (RV40)
MUSIC	ADPCM, LPCM			
	MP3			
	MPEG1 Layer1,2			
	AC3			
	AAC, HE-AAC			
	WMA7, WMA8, WMA9 STD			
	CDDA (wav)			
	Real Audio8 LBR			
	DD51			
	DD Plus			
PHOTO	JPEG		Max. Resolution:: 8192 x 8192	
	Progressive JPEG		Max. Resolution: 1024 x 768	
	BMP		Max. Resolution: 3000 x 3000	
	PNG		Max. Resolution: 3000 x 3000	
TEXT	txt	ANSI / UNICODE GB / UTF8		Max. File size: 1MB

Errors and technical modifications excepted.

Device type		LED2225	LED2425
Manufacturer		Reflexion	Reflexion
Energy efficiency class (standard SDR)		E	E
Power consumption 'On' (standard SDR)		15,1W	17,2W
Power consumption standby		< 0,5W	< 0,5W
Type of electrical display		DLED, LCD / LED (Pixel Class 1)	
Aspect ratio		16:9	16:9
Screen resolution (pixels)		1920 x 1080	1920 x 1080
Screen diagonal (cm / inch)		55cm / 22 inch	60cm / 24 inch
Visible screen area		12,7dm ²	15,3dm ²
Refresh rate / response time		60Hz / 18ms	60Hz / 20ms
Input voltage power supply unit	Input	AC: 100 – 240V~50/60Hz	AC: 100 – 240V~50/60Hz
	Output	DC: 12V / 3A	DC: 12V / 3A
Input voltage device		DC 12V / 3A	DC 12V / 3A
Average annual consumption (kWh/1000h) Standard SDR		15,1kWh/1000h	17,2kWh/1000h
Contrast		3000:1	3000:1
Brightness (cd/m²)		180cd/m ²	180cd/m ²
Colours		16,7M colours	16.7M colours
Viewing angle		Horizontal: 178° / Vertical: 178°	Horizontal: 178° / Vertical: 178°
TV function	Colour system	PAL / SECAM	PAL / SECAM
	Channels	100 / 600 (T/C) / 3000 (S)	100 / 600 (T/C) / 3000 (S)
	Teletext (ATV / DTV)	1000 / 1000	1000 / 1000
Connections	Power input DC 12V	1	1
	VGA	1	1
	PC AUDIO	1	1
	SCART	1	1
	TV1 (S2)	1	1
	TV2 (T2HD/C)	1	1
	COAX	1	1
	HDMI (ACR)	1	1
	USB (DC 5V / 500mA)	1	1
	Headphones (3.5mm)	1	1
Mini YPbPr (3,5mm)	1	1	
OSD language		German, English etc.	German, English etc.
AUDIO output		2x 3W	2x 3W
Weight (incl. stand)		2,15Kg	2,15Kg
Complete weight		3,20Kg	3,40Kg
Maximum power consumption		<36W	<36W
Peak luminance ratio in %		<85%	<76%
Mercury content in mg / lead contained		0mg / No	0mg / No
VESA		100 x 100mm	100 x 100mm
Dimensions without base: (W/D/H) in mm		504 x 81 x 306 mm	550 x 88 x 336 mm
Dimensions with base: (W/D/H) in mm		526 x 153 x 327 mm	550 x 142 x 369 mm

NOTE: Design and specifications are subject to change without notice.

Hereby, UltraMedia GmbH & Co. Handels KG hereby declares that the radio equipment type LED2225 and LED2425 is in compliance with Directive 2014/53/EU.

The full text of the EU Declaration of Conformity is available at the following internet address.

LED2225: <https://www.ultramedia.de/produktansicht/LED2225.html>

LED2425: <https://www.ultramedia.de/produktansicht/LED2425.html>

We hope you enjoy using the device.

Your UltraMedia Team



DISPOSAL INSTRUCTIONS



This symbol on the product or in the instructions means that the appliance, electrical and electronic equipment and batteries must be disposed of separately from your household waste at the end of their working life. There are separate collection systems for recycling in the EU. For more information, please contact your local authority or your dealer.

BATTERY DISPOSAL INSTRUCTIONS

BATTERIES AND RECHARGEABLE BATTERIES MUST NOT BE DISPOSED OF WITH HOUSEHOLD WASTE! NON-PROFESSIONAL DISPOSAL OF BATTERIES AND ACCUMULATORS CAUSES ENVIRONMENTAL POLLUTION / DAMAGE.

EVERY CONSUMER IS LEGALLY OBLIGED TO DISPOSE OF BATTERIES AND ACCUMULATORS AT THE END OF THEIR LIFE CYCLE AT SUITABLE COLLECTION POINTS, FOR EXAMPLE, IN HIS OR HER MUNICIPALITY/BOROUGH OR AT RETAIL OUTLETS.

DROP-OFF AT COLLECTION POINTS IS FREE OF CHARGE. BY HANDING IN BATTERIES AND ACCUMULATORS AT COLLECTION POINTS, THEY ARE RECYCLED AND THUS DISPOSED OF IN AN ENVIRONMENTALLY FRIENDLY WAY.

DISPOSING OF BATTERIES AND ACCUMULATORS IN HOUSEHOLD WASTE DOES NOT ENSURE ENVIRONMENTALLY FRIENDLY DISPOSAL AND MAY CAUSE DAMAGE TO THE ENVIRONMENT.

BATTERIES AND RECHARGEABLE BATTERIES MUST BE REMOVED FROM THE APPLIANCE BEFORE DISPOSAL. PLEASE RETURN ONLY IN DISCHARGED CONDITION!

*) MARKED WITH:

CD = CADMIUM,

HG = MERCURY,

PB = LEAD

HDMI-INFORMATION

The terms HDMI and HDMI High-Definition Multimedia Interface and the HDMI logo are trademarks or registered trademarks of HDMI Licensing Administrator, Inc. in the United States and other countries.



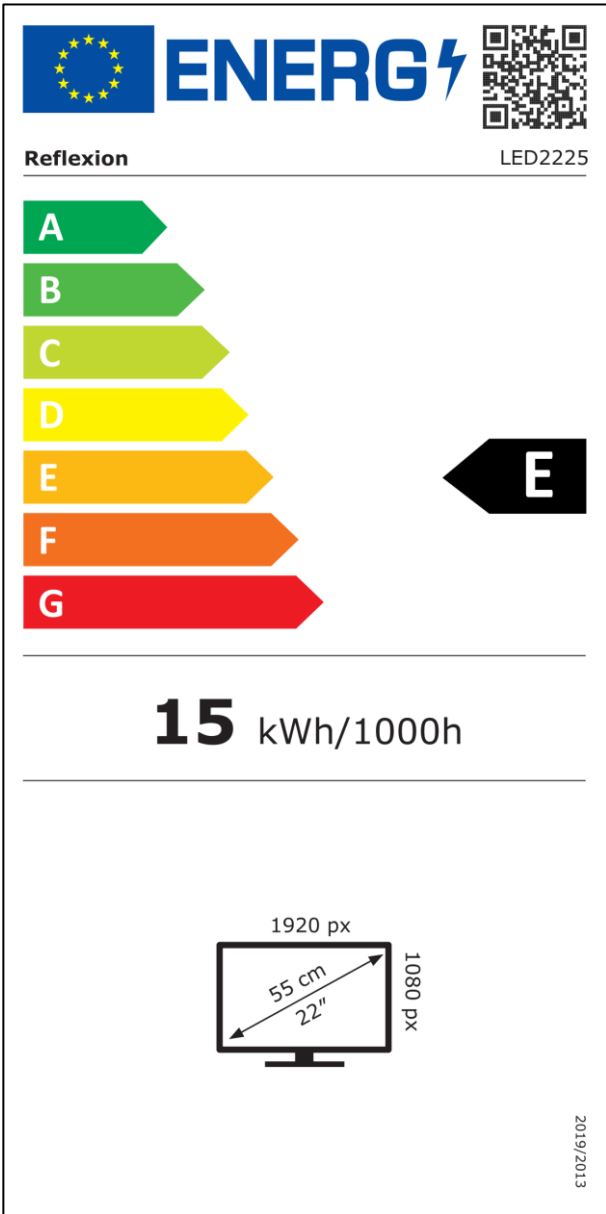

ENERGY LED2225

Reflexion

A B C D E F G

E

15 kWh/1000h

1920 px
55 cm
22"
1080 px

2019/2013

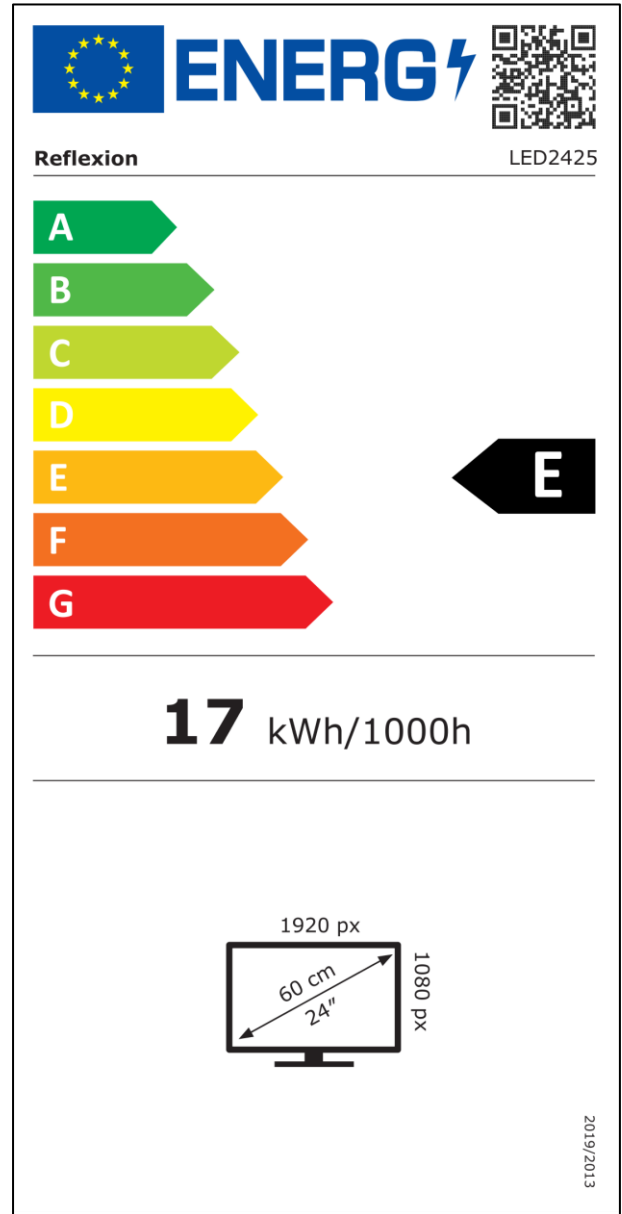

ENERGY LED2425

Reflexion

A B C D E F G

E

17 kWh/1000h

1920 px
60 cm
24"
1080 px

2019/2013



Dear Customer,

Thank you for choosing one of our products. Our products undergo precise quality control in the course of production. If one of our devices gives you cause for complaint, or you have questions about one of our devices, please call our customer support.

We give a 36 month warranty on TV and SAT devices, and a 24 month warranty on portable DVD and audio devices from the date of purchase. Outside of the warranty, we offer you a paid repair based on a cost estimate. Please contact our customer support before submitting.

The warranty relates to material and production defects. Your device will be repaired or replaced during the warranty period. Unfortunately, UltraMedia cannot reimburse the purchase price. Damage caused by improper use, the use of third-party accessories, falls, dust, water damage and signs of wear (e.g. scratches, optical wear and tear) caused by the customer or external influences are excluded from the guarantee.

In order to assert the warranty claims, send the device with all accessories, a copy of the invoice and the description of the fault to the address given below. Devices that do not have a proof of purchase cannot be guaranteed. Please do not forget to include your full address and a telephone number / email address for any queries.

Shipping to us takes place at your own expense. Unpaid parcels cannot be accepted and are returned to the sender.

Please pack the device securely for transport. UltraMedia assumes no liability for damage in transit that occurs on the way to us. After receiving your submission, we will process your device as soon as possible and send it back to you.

Before sending your device in, please contact our customer support or your specialist dealer, as many problems can also be solved over the phone.

UltraMedia GmbH & Co. Handels KG	service@ultramedia.de
Friedrich-Penseler-Str. 28	Tel.: +49 / (0) 4131/9239-20
D-21337 Lüneburg	Mon.-Thu.: 08:00-17:00
www.ultramedia.de	Fri.: 08:00-14:30