

Mikrowellengerät

Benutzerhandbuch

MG20A7013C*



Mit Ihrem Smartphone scannen.

- Ausführliche Anleitung: QR-Code scannen oder online auf <https://www.samsung.com>



SAMSUNG

Inhalt

Sicherheitshinweise **3**

Wichtige Sicherheitshinweise	3
Allgemeine Sicherheitshinweise	6
Sicherheitshinweise zum Betrieb des Mikrowellengeräts	7
Eingeschränkte Garantie	8
Produktklassifizierung	8
Korrekte Entsorgung von Altgeräten (Elektroschrott)	8

Aufstellen des Geräts **9**

Zubehör	9
Mitgeliefert für die Installation	9
Einbauanweisung für das Mikrowellengerät	10
Aufstellen des Mikrowellengeräts	10
Abmessungen	11
Vorgehen beim Einbauen des Mikrowellengeräts	11

Wartung **13**

Reinigung	13
Austausch (Reparatur)	13
Vorgehensweise bei längerem Nichtgebrauch	13

Funktionen des Mikrowellengeräts **14**

Mikrowellengerät	14
Bedienfeld	14

Verwenden des Mikrowellengeräts **15**

Verwenden der Auftauprogramme	15
Automatikprogramme	15
Verwenden der Backunterlage	15

Problembeseitigung und Informationscodes **16**

Problembeseitigung	16
Informationscodes	19

Technische Daten **20**

Sicherheitshinweise

WICHTIGE SICHERHEITSHINWEISE

LESEN SIE DIE FOLGENDEN HINWEISE AUFMERKSAM DURCH, UND BEWAHREN SIE SIE SO AUF, DASS SIE SIE SPÄTER SCHNELL WIEDERFINDEN.

WARNUNG: Wenn die Gerätetür oder die Türscharniere beschädigt sind, darf das Gerät bis zur Reparatur durch sachkundiges Fachpersonal nicht verwendet werden.

WARNUNG: Wartungs- oder Reparaturarbeiten, für die der Schutz gegen Mikrowellenstrahlung entfernt werden muss, dürfen nur von sachkundigem Fachpersonal ausgeführt werden.

WARNUNG: Flüssigkeiten und feste Lebensmittel dürfen nicht in luftdicht verschlossenen Behältnissen erhitzt werden, da diese explodieren können.

WARNUNG: Kinder dürfen das Gerät nur dann ohne Aufsicht verwenden, wenn sie die Risiken eines unsachgemäßen Gebrauchs kennen und genaue Anweisungen zum sicheren Umgang mit dem Gerät erhalten haben.

Dieses Gerät ist ausschließlich für den Gebrauch im Haushalt bestimmt und nicht für die Verwendung:

- in Küchen oder Kantinen in Geschäften, Büros und anderen Arbeitsumgebungen;
- in Gasthäusern;

- in Hotels, Raststätten, Herbergen und anderen Wohnumgebungen;

- in Frühstückspensionen und ähnlichen Umgebungen.

Verwenden Sie nur Kochzubehör, das für den Einsatz im Innern von Mikrowellengeräten geeignet ist.

Lassen Sie das Gerät nicht unbeaufsichtigt, wenn Sie Speisen in Kunststoff- oder Papierbehältern erhitzen, da die Gefahr besteht, dass sich die Behälter entzünden.

Das Mikrowellengerät ist zum Erwärmen von Speisen und Getränken vorgesehen. Das Trocknen von Lebensmitteln oder Kleidung und das Aufheizen von Wärmepolstern, Hausschuhen, Schwämmen, feuchten Tüchern usw. kann zu Verletzungen, einer Entzündung oder einem Brand führen.

Halten Sie die Gerätetür bei Rauchentwicklung im und am Gerät geschlossen, und schalten Sie das Gerät aus bzw. unterbrechen Sie die Stromversorgung.

Beim Erhitzen von Getränken im Mikrowellengerät kann es zu verzögertem Sieden und damit verbundenem Spritzen kommen. Das Behältnis muss deshalb vorsichtig herausgenommen werden. Babynahrung in Flaschen und Gläsern muss vor dem Füttern gut geschüttelt bzw. durchgerührt und auf Temperaturverträglichkeit kontrolliert werden, um Verbrennungen zu vermeiden.

Sicherheitshinweise

Kochen Sie Eier nie in der Schale, und wärmen Sie hart gekochte Eier niemals in der Schale auf. Sie könnten anderenfalls explodieren, selbst nachdem das Erhitzen im Mikrowellengerät abgeschlossen ist.

Wir empfehlen, das Gerät regelmäßig zu reinigen und dabei eventuelle Essensrückstände zu entfernen.

Wenn das Gerät nicht sauber gehalten wird, kann die Oberfläche beschädigt werden. Dies wirkt sich unter Umständen nachteilig auf die Lebensdauer des Geräts aus und verursacht möglicherweise Gefahren.

Dieses Gerät ist nur als Einbaugerät zu verwenden. Das Gerät darf nicht im Innern eines Schanks aufgestellt werden.

Verwenden Sie im Mikrowellenbetrieb niemals Behälter aus Metall, um Lebensmittel und Getränke zu erhitzen.

Achten Sie beim Entnehmen von Behältern aus dem Gerät darauf, dass der Drehteller nicht verschoben wird.

Das Gerät darf nicht mit einem Dampfreiniger gesäubert werden.

Das Gerät darf nicht mit einem Hochdruckreiniger gesäubert werden.

Das Gerät ist nicht zur Aufstellung in Straßenfahrzeugen, Wohnwagen und ähnlichen Fahrzeugen bestimmt und nicht für die Nutzung in Außenbereichen geeignet.

Dieses Gerät ist nicht zur Verwendung durch Personen (einschließlich Kindern) mit verringerten körperlichen, sensorischen oder mentalen Fähigkeiten oder einem Mangel an Erfahrung und Wissen bestimmt, sofern sie nicht von einer für ihre Sicherheit verantwortlichen Person im Umgang mit dem Gerät unterwiesen wurden und von dieser beaufsichtigt werden. Kinder müssen beaufsichtigt werden, um zu verhindern, dass sie mit dem Gerät spielen.

Dieses Gerät darf von Kindern ab 8 Jahren und Personen mit verminderten körperlichen, sensorischen oder geistigen Fähigkeiten oder einem Mangel an Erfahrung und Wissen bedient werden, wenn sie unter Aufsicht stehen oder eine Unterweisung zum sicheren Umgang mit dem Gerät erhalten haben und die damit verbundenen Gefahren verstehen. Kinder dürfen nicht mit dem Gerät spielen. Kinder dürfen bei Reinigung und Wartung nur dann helfen, wenn sie dabei beaufsichtigt werden.

Das Gerät muss so aufgestellt werden, dass es auch nach der Installation vom Netz getrennt werden kann. Dies kann erreicht werden, indem der Stecker stets zugänglich bleibt oder in die fest verlegte Leitung ein den Anschlussvorschriften entsprechender Schalter eingebaut wird.

Falls das Netzkabel beschädigt ist, muss es vom Hersteller oder vom Kundendienst bzw. von einer entsprechend qualifizierten Fachkraft ausgetauscht werden, um Gefährdungen auszuschließen.

Dieses Gerät muss ordnungsgemäß ausgerichtet und in der richtigen Höhe aufgestellt werden, damit der Garraum und der Bedienbereich leicht zugänglich sind.

Bevor Sie das Gerät zum ersten Mal verwenden, sollten Sie 10 Minuten lang etwas Wasser darin erhitzen.

Wenn das Gerät ungewöhnliche Geräusche, Brandgeruch oder Rauch entwickelt, trennen Sie sofort die Stromversorgung und wenden Sie sich an Ihr nächstgelegenes Kundendienstzentrum.

WARNUNG: Wenn das Gerät im Kombinationsmodus verwendet wird, entstehen hohe Temperaturen. Kinder dürfen das Gerät daher nur unter Aufsicht eines Erwachsenen bedienen.

Das Gerät erhitzt sich im Betrieb. Es ist Vorsicht geboten, damit Sie die Heizelemente im Innern des Geräts nicht berühren.

WARNUNG: Zugängliche Teile können sich im Betrieb erwärmen. Halten Sie Kinder deshalb fern.

Benutzen Sie keine scharfen Scheuermittel oder Metallschaber, um den Glaseinsatz der Gerätetür zu reinigen. Sie könnten die Oberfläche zerkratzen und damit das Glas zerbrechen lassen.

Zur Reinigung des Geräts dürfen keine Dampfreiniger verwendet werden.

WARNUNG: Stellen Sie sicher, dass das Gerät vor einem Austausch der Glühlampe vom Stromnetz getrennt wird, da sonst die Gefahr eines Stromschlags besteht.

Um eine Überhitzung zu vermeiden, darf die Tür des Geräts nicht mit einer Zierblende versehen werden.

WARNUNG: Das Gerät und seine zugänglichen Teile können während des Betriebs heiß werden.

Es ist Vorsicht geboten, damit Sie die Heizelemente des Geräts nicht berühren.

Wenn sie nicht unter ständiger Aufsicht stehen, müssen Kinder unter 8 Jahren von dem Gerät ferngehalten werden.

VORSICHT: Der Kochvorgang muss beaufsichtigt werden. Ein kurzer Garprozess muss ununterbrochen beaufsichtigt werden. Die Gerätetür und die Außenfläche können im Betrieb heiß werden.

Wenn das Gerät in Betrieb ist, können für Sie zugängliche Flächen heiß sein.

Die Oberflächen können während des Gebrauchs heiß werden. Haushaltsgeräte dürfen nicht mit einem externen Zeitschalter oder einer separaten Fernbedienung bedient werden.

Sicherheitshinweise

Dieses Gerät darf von Kindern ab 8 Jahren und Personen mit verminderten körperlichen, sensorischen oder geistigen Fähigkeiten oder einem Mangel an Erfahrung und Wissen bedient werden, wenn sie unter Aufsicht stehen oder eine Unterweisung zum sicheren Umgang mit dem Gerät erhalten haben und die damit verbundenen Gefahren verstehen. Kinder dürfen nicht mit dem Gerät spielen. Kinder dürfen bei Reinigung und Pflege nur dann helfen, wenn sie älter als 8 Jahre sind und dabei beaufsichtigt werden.

Halten Sie das Gerät und das Netzkabel außerhalb der Reichweite von Kindern unter 8 Jahren.

Allgemeine Sicherheitshinweise

Jegliche Modifikationen oder Reparaturen dürfen ausschließlich von qualifiziertem Fachpersonal durchgeführt werden.

Erhitzen Sie im Mikrowellenbetrieb niemals Lebensmittel oder Flüssigkeiten in luftdicht verschlossenen Behältern.

Verwenden Sie niemals Waschbenzin, Verdünner, Alkohol, Dampf- oder Hochdruckreiniger, um das Gerät zu reinigen.

Stellen Sie das Gerät weder auf unebenem Untergrund noch in der Nähe von Heizkörpern oder entflammaren Materialien, an einem feuchten, öligen oder staubigen Ort oder an einem Platz auf, der direktem Sonnenlicht oder Wassereinwirkungen ausgesetzt ist oder an dem Gas austreten könnte.

Dieses Gerät muss entsprechend den örtlichen und nationalen Vorschriften ordnungsgemäß geerdet werden.

Entfernen Sie mit einem trockenen Tuch in regelmäßigen Abständen eventuelle Fremdkörper vom Netzstecker und von den Kontakten.

Ziehen Sie nicht am Netzkabel, knicken Sie es nicht, und stellen Sie keine schweren Gegenstände auf das Netzkabel.

Lüften Sie im Fall eines Gaslecks (z. B. durch Propangas, Erdgas usw.) unverzüglich den Raum, Berühren Sie nicht das Netzkabel.

Berühren Sie das Netzkabel nicht mit nassen Händen.

Schalten Sie das Gerät im Betrieb niemals aus, indem Sie den Netzstecker herausziehen.

Führen Sie weder ihre Finger noch irgendwelche Fremdkörper in das Gerät ein. Wenn Fremdkörper in das Gerät gelangen, ziehen den Netzstecker heraus und wenden Sie sich an das nächstgelegene Samsung-Kundendienstzentrum.

Üben Sie keinen übermäßigen Druck und keine Gewalt auf das Gerät aus.

Stellen Sie das Gerät nicht auf zerbrechlichen Objekten oder Flächen auf.

Kontrollieren Sie, dass die Netzspannung, die Frequenz und die Stromstärke den Angaben in den technischen Daten des Geräts entsprechen.

Stecken Sie den Netzstecker fest in die Steckdose. Verwenden Sie keine Mehrfachsteckdosen, Verlängerungskabel oder Trafos.

Hängen Sie das Netzkabel nicht über metallische Gegenstände. Verlegen Sie das Netzkabel stets zwischen Gegenständen oder hinter dem Gerät entlang.

Verwenden Sie niemals beschädigte Netzstecker und Netzkabel oder eine lose Steckdose.

Wenden Sie sich bei Beschädigungen am Netzstecker oder dem Netzkabel an das nächstgelegene Samsung-Kundendienstzentrum.

Gießen oder sprühen Sie kein Wasser direkt auf das Gerät.

Stellen Sie Gegenstände weder auf oder in das Gerät noch auf die Gerätetür.

Sprühen Sie keine flüchtigen Stoffe, wie z. B. Insektizide, auf das Gerät.

Lagern Sie kein entflammbares Material im Gerät. Gehen Sie beim Erhitzen von alkoholhaltigen Gerichten oder Getränken vorsichtig vor, da der Alkoholdampf in Kontakt mit heißen Teilen des Geräts kommen könnte.

Kinder können versehentlich gegen die Gerätetür laufen oder ihre Finger einklemmen. Achten Sie beim Öffnen oder Schließen der Gerätetür deshalb darauf, dass sich keine Kinder in der Nähe aufhalten.

Warnhinweis zur Mikrowellenfunktion

Beim Erhitzen von Getränken im Mikrowellengerät kann es zu verzögertem Sieden und damit verbundenem Spritzen kommen. Entnehmen Sie das Behältnis daher stets mit äußerster Vorsicht. Lassen Sie Getränke nach dem Erhitzen immer mindestens 20 Sekunden lang ruhen, ehe Sie sie servieren. Rühren Sie bei Bedarf während des Erhitzens um. Rühren Sie immer nach dem Erhitzen um.

Befolgen Sie bei Verbrühungen die nachstehenden Erste-Hilfe-Anweisungen:

1. Halten Sie die verbrühte Körperstelle mindestens 10 Minuten unter kaltes Wasser.
2. Bedecken Sie die Wunde mit einem sauberen, trockenen Verband.
3. Tragen Sie keine Cremes, Öle oder Lotionen auf.

Geben Sie Bleche oder Roste niemals unmittelbar nach der Verwendung im Gerät in Wasser, da sie andernfalls beschädigt werden könnten.

Verwenden Sie das Gerät nicht zum Frittieren, da die Temperatur des heißen Öls nicht ausreichend kontrolliert werden kann. Dadurch kann es zu einem plötzlichen Überkochen des heißen Fetts oder Öls kommen.

Sicherheitshinweise zur Verwendung des Mikrowellengeräts

Verwenden Sie ausschließlich mikrowellengeeignete Behältnisse und Zubehörteile. Verwenden Sie niemals Behälter aus Metall, Geschirr mit Gold- oder Silberrand, Schaschlikspieße usw. Entfernen Sie eventuelle Drahtverschlüsse. Andernfalls können Lichtbögen auftreten.

Verwenden Sie das Gerät nicht zum Trocknen von Zeitungen oder Kleidung.

Stellen Sie bei kleinen Mengen geringere Garzeiten ein, um ein Überhitzen und Verbrennen der Speisen zu verhindern.

Halten Sie Netzstecker und Netzkabel fern von Wasser oder Wärmequellen.

Kochen Sie Eier nie in der Schale und wärmen Sie hart gekochte Eier niemals in der Schale auf, da sie andernfalls explodieren könnten. Erhitzen Sie auch keine luftdichten oder vakuumverschlossenen Behälter oder Nüsse, Tomaten usw.

Decken Sie die Belüftungsschlitze nicht mit Tüchern oder Papier ab. Andernfalls besteht Brandgefahr. Das Gerät kann sich aufgrund von Überhitzung automatisch selbst abschalten, bis es ausreichend abgekühlt ist.

Verwenden Sie zum Entnehmen von Behältern aus dem Gerät immer Ofenhandschuhe.

Rühren Sie Flüssigkeiten nach der Hälfte oder nach Ablauf der Garzeit um, und lassen Sie sie mindestens 20 Sekunden lang stehen, um ein Überkochen zu vermeiden.

Stehen Sie beim Öffnen des Geräts eine Armlänge entfernt, um Verbrühungen durch aus dem Innenraum entweichenden Dampf oder heiße Luft zu vermeiden.

Schalten Sie das Gerät nicht ein, wenn es leer ist. Das Gerät schaltet sich aus Sicherheitsgründen für 30 Minuten automatisch ab. Wir empfehlen, stets ein Glas Wasser in das Gerät zu stellen, damit die Mikrowellen absorbiert werden, falls das Gerät versehentlich eingeschaltet wird.

Halten Sie beim Aufstellen des Geräts die in dieser Bedienungsanleitung angegebenen Abstände ein. (Siehe „Aufstellen des Mikrowellengeräts“.)

Gehen Sie vorsichtig vor, wenn Sie weitere elektrische Geräte an Steckdosen in der Nähe dieses Haushaltsgeräts anschließen.

Sicherheitshinweise zum Betrieb des Mikrowellengeräts

Die Nichtbeachtung der folgenden Sicherheitshinweise führt möglicherweise dazu, dass Sie schädlicher Mikrowellenstrahlung ausgesetzt sind.

- Verwenden Sie das Gerät niemals mit geöffneter Gerätetür. Nehmen Sie keine eigenmächtigen Änderungen an der Sicherheitsverriegelung (oder den Türriegeln) vor. Führen Sie keine Gegenstände in die Öffnungen der Sicherheitsverriegelung ein.
- Sorgen Sie dafür, dass sich keine Gegenstände zwischen Gerätevorderseite und Gerätetür befinden. Die Dichtungsflächen der Gerätetür dürfen nicht mit Essensresten oder Reinigungsmittelrückständen verschmutzt sein. Halten Sie die Gerätetür und die entsprechenden Dichtungsflächen sauber, indem Sie sie nach jeder Verwendung des Geräts zuerst mit einem feuchten und anschließend mit einem trockenen, weichen Tuch abwischen.
- Schalten Sie das Gerät nicht ein, wenn es beschädigt ist. Das Gerät darf erst wieder verwendet werden, nachdem es von einer qualifizierten Fachkraft repariert wurde. **Wichtig:** Die Gerätetür muss stets ordnungsgemäß schließen. Stellen Sie sicher, dass die Gerätetür nicht verbogen ist und die Türscharniere, Türverriegelungen und Dichtungsflächen nicht beschädigt oder locker sind.
- Jegliche Änderungen oder Reparaturen dürfen ausschließlich von einer qualifizierter Fachkraft durchgeführt werden.

Sicherheitshinweise

Eingeschränkte Garantie

Samsung erhebt Gebühren für den Austausch eines Zubehörteils oder das Beheben kosmetischer Fehler, wenn der Schaden am Gerät und/oder am Zubehörteil auf ein Verschulden des Kunden zurückzuführen ist. Zu den von dieser Bestimmung betroffenen Teilen gehören:

- Gerätertüren, Griffe, äußere Verkleidungen oder Gehäuse, die beschädigt, zerkratzt oder gerissen sind.
- Zerbrochene oder fehlende Drehteller, Führungsringe, Drehaufsätze oder Gitterroste.

Verwenden Sie das Gerät nur zu den in dieser Bedienungsanleitung beschriebenen Zwecken. Die Warnungen und wichtigen Sicherheitshinweise in diesem Benutzerhandbuch decken nicht alle denkbaren Umstände und Situationen ab. Lassen Sie den gesunden Menschenverstand, Vorsicht und die notwendige Sorgfalt nicht außer Acht, wenn Sie Ihr Gerät aufstellen, warten und einsetzen.

Da die folgenden Hinweise zum Betrieb für verschiedene Modelle gelten, können die Eigenschaften des Mikrowellengeräts sich leicht von den in dieser Bedienungsanleitung beschriebenen unterscheiden, und es kann sein, dass nicht alle Warnhinweise zutreffen. Bei Fragen oder Problemen wenden Sie sich an das nächstgelegene Samsung-Kundendienstzentrum, oder holen Sie sich Hilfe und Informationen online unter www.samsung.com.

Verwenden Sie dieses Gerät ausschließlich zum Erhitzen von Lebensmitteln. Das Gerät ist ausschließlich für die Verwendung in Privathaushalten geeignet. Erwärmen Sie keine Textilien oder mit Körnern gefüllte Kissen. Der Hersteller haftet für keinerlei Schäden, die durch unsachgemäße oder falsche Nutzung des Geräts entstehen.

Halten Sie das Gerät stets sauber und instand, um Beschädigungen an den Geräteflächen und unsichere Betriebsbedingungen zu verhindern.

Produktklassifizierung

Dieses ist ein ISM-Gerät der Gruppe 2 Klasse B. Die Definition von Gruppe 2 umfasst alle ISM-Geräte, in denen Hochfrequenzenergie entsteht und/oder in Form elektromagnetischer Strahlung zur Bearbeitung von Werkstoffen, für Funkenerosions- und Elektroschweißgeräte verwendet wird.

Geräte der Klasse B sind zum Einsatz in Wohnbereichen und in Anlagen bestimmt, die direkt an eine Niederspannungsversorgung angeschlossen sind, mit der Wohngebäude versorgt werden.

Korrekte Entsorgung von Altgeräten (Elektroschrott)



(Gilt für Länder mit Abfalltrennsystemen)

Die Kennzeichnung auf dem Produkt, Zubehörteilen bzw. auf der dazugehörigen Dokumentation gibt an, dass das Produkt und Zubehörteile (z. B. Ladegerät, Kopfhörer, USB-Kabel) nach ihrer Lebensdauer nicht zusammen mit dem normalen Haushaltsmüll entsorgt werden dürfen. Entsorgen Sie dieses Gerät und Zubehörteile bitte getrennt von anderen Abfällen, um der Umwelt bzw. der menschlichen Gesundheit nicht durch unkontrollierte Müllbeseitigung zu schaden. Helfen Sie mit, das Altgerät und Zubehörteile fachgerecht zu entsorgen, um die nachhaltige Wiederverwertung von stofflichen Ressourcen zu fördern.

Private Nutzer wenden sich an den Händler, bei dem das Produkt gekauft wurde, oder kontaktieren die zuständigen Behörden, um in Erfahrung zu bringen, wo Sie das Altgerät bzw. Zubehörteile für eine umweltfreundliche Entsorgung abgeben können.

Gewerbliche Nutzer wenden sich an ihren Lieferanten und gehen nach den Bedingungen des Kaufvertrags vor. Dieses Produkt und elektronische Zubehörteile dürfen nicht zusammen mit anderem Gewerbemüll entsorgt werden.

Weitere Informationen zum Engagement von Samsung für die Umwelt und zu produktspezifischen Auflagen wie z. B. REACH, WEEE, Batterien finden Sie unter www.samsung.com/uk/aboutsamsung/sustainability/environment/our-commitment/data/

Aufstellen des Geräts

Zubehör

Je nach Modell wird das Gerät mit unterschiedlichen Zubehörteilen für verschiedenste Verwendungszwecke geliefert.

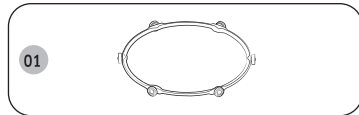

01 Drehring: Muss in die Mitte des Geräts gelegt werden. Der Drehring dient als Unterlage für den Drehteller.

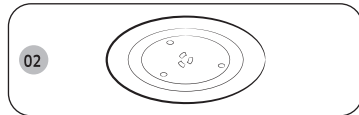

02 Drehteller: Muss so auf den Drehring gestellt werden, dass die Tellermitte auf den Drehaufsatz passt. Der Drehteller ist die meistgebrauchte Kochfläche und kann zum Reinigen leicht entfernt werden.

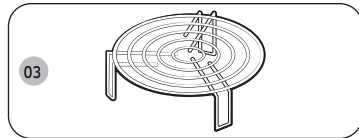

03 Grillrost: Muss auf den Drehteller gestellt werden. Der Rost kann im Grill- und Kombinationsmodus verwendet werden.

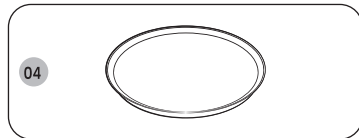

04 Backunterlage: Mit der Backunterlage können Lebensmittel in den kombinierten Mikrowellen- und Grillmodi schöner gebräunt werden. Außerdem bleibt der Teig von Backwaren und Pizza knusprig.

⚠ VORSICHT

Das Mikrowellengerät darf nicht ohne Drehring und Drehteller betrieben werden.

Mitgeliefert für die Installation

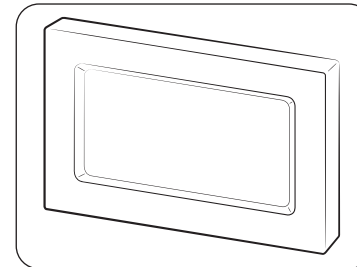

Blende

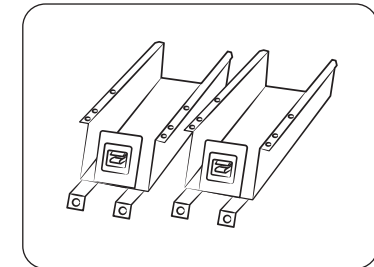

2 Sockelhalter

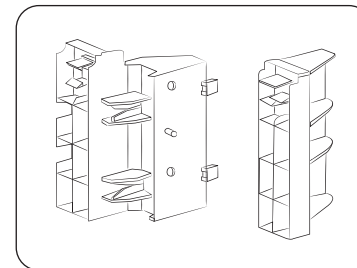

2 Blendenhalter

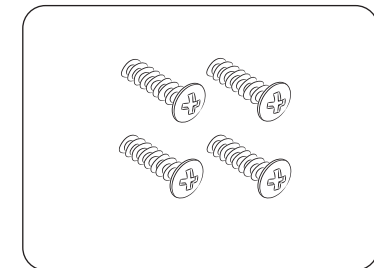

4 Schrauben (Typ A)

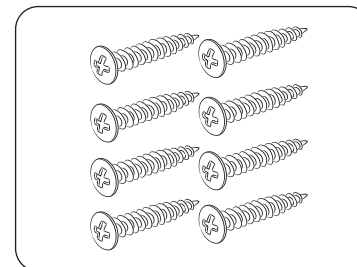

8 Schrauben (Typ B)

Aufstellen des Geräts

Einbauanweisung für das Mikrowellengerät

Das Gerät erfüllt die zutreffenden EU-Normen.

Entsorgung von Verpackung und Gerät:

Die Verpackung des Geräts kann recycelt werden.

Folgende Materialien können wiederverwendet werden:

- Pappe,
- PE-Folie (Polyethylen),
- FCKW-freies Polystyrol (PS-Hartschaum),

Sorgen Sie für eine umweltbewusste Entsorgung dieser Materialien unter Einhaltung der gesetzlichen Vorschriften.

Informationen zur umweltbewussten Entsorgung nicht mehr benötigter Haushaltsgeräte erhalten Sie bei den örtlichen Behörden.

Sicherheit

Das Gerät darf nur von einem qualifizierten Techniker angeschlossen werden.

Das Mikrowellengerät wurde für die Verwendung im Haushalt entwickelt.

Sie sollten es ausschließlich zum Zubereiten von Nahrungsmitteln verwenden.

Während und nach dem Gebrauch ist das Gerät heiß.

Beachten Sie dies insbesondere, wenn sich kleinere Kinder in der Nähe des Geräts aufhalten. Einbau in der Nähe eines herkömmlichen Herds.

- Wenn das Mikrowellengerät neben einem herkömmlichen Herd eingebaut werden soll, muss zwischen beiden Geräten ein ausreichender Abstand eingehalten werden, um Überhitzungen zu vermeiden, da im Bereich der Verkleidung extrem hohe Temperaturen auftreten können. Ebenso müssen die Einbauanweisungen des Herstellers des herkömmlichen Herds genau eingehalten werden.
- Ein eingebautes Mikrowellengerät darf sich nicht über einem herkömmlichen Herd befinden, da ansonsten das Kühlsystem des Mikrowellengeräts durch die vom herkömmlichen Herd erzeugte heiße Luft beeinträchtigt werden könnte.

Stromanschluss

Das Stromversorgungsnetz, an das das Gerät angeschlossen wird, muss die gesetzlichen und örtlichen Bestimmungen erfüllen.

Wenn Sie einen festen Anschluss einrichten möchten, stellen Sie sicher, dass das Stromversorgungskabel mit einem mehrpoligen Schalter mit einem Mindestabstand von 3 mm zwischen den Kontakten ausgestattet ist.

Aufstellen des Mikrowellengeräts

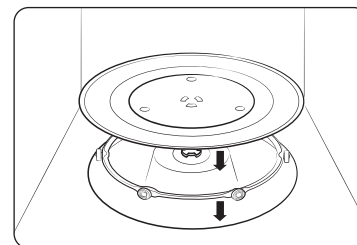

1. Entnehmen Sie das Verpackungsmaterial aus dem Inneren des Geräts. Setzen Sie den Drehring und den Drehteller ein. Vergewissern Sie sich, dass der Drehteller problemlos gedreht werden kann.
2. Das Gerät muss so aufgestellt werden, dass sich in Reichweite des Kabels eine Steckdose befindet.

⚠ VORSICHT

- Wenn das Netzkabel beschädigt ist, muss es durch ein spezielles Kabel oder ein beim Hersteller oder dem Kundendienst erhältlichem Zubehörteil ausgetauscht werden. Stecken Sie den Netzstecker zu Ihrer eigenen Sicherheit nur in eine 3-polige, geerdete Wechselstromsteckdose mit 230 V und einer Frequenz von 50 Hz. Wenn das Netzkabel des Geräts beschädigt ist, muss es durch ein spezielles Kabel ersetzt werden.
- Stellen Sie das Mikrowellengerät nicht in einer heißen oder feuchten Umgebung auf, z. B. in der Nähe eines herkömmlichen Herds oder eines Heizkörpers. Die Parameter der Stromversorgung müssen eingehalten werden. Bei Verwendung eines Verlängerungskabels muss dieses denselben Anforderungen entsprechen wie das mit dem Mikrowellengerät gelieferte Netzkabel. Reinigen Sie den Garraum und die Türdichtung des Mikrowellengeräts vor der ersten Benutzung mit einem feuchten Tuch.

Abmessungen

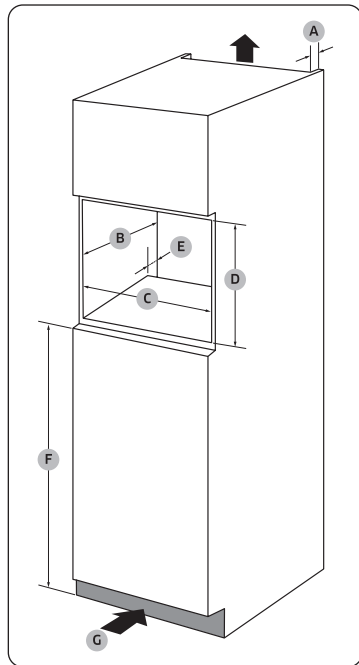

Schrank

A	50 mm
B	550 mm
C	560 (+8) mm
D	362 mm
E	50 mm
F	850 mm
G	200 cm ²

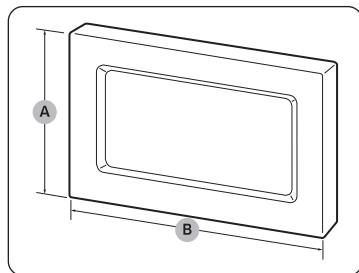

Verkleidung

A	381 mm
B	596 mm

Vorgehen beim Einbauen des Mikrowellengeräts

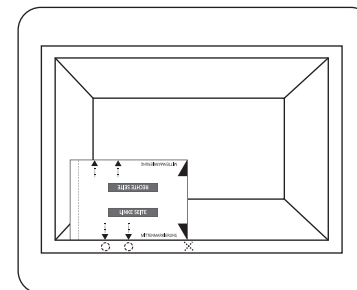
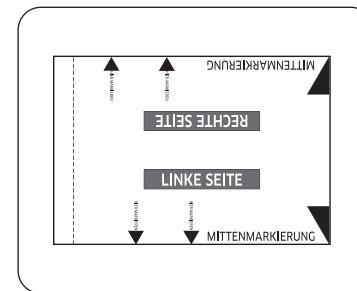
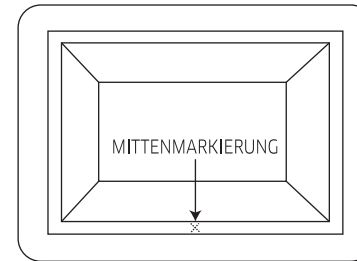

1. Messen Sie die Länge des Schrankes aus, in den Sie die Mikrowellen einbauen möchten, und setzen Sie in der Mitte des Schrankes eine Markierung.
2. Schneiden Sie das Schablonenblatt auf Seite 22 aus.
3. Richten Sie MITTENMARKIERUNG auf der rechten Seite des Schablonenblatts mit der Mittenmarkierung am Schrank aus.
 - Achten Sie darauf, dass der Text „LINKE SEITE“ aufrecht steht.
4. Markieren Sie die Positionen der Bohrungen am Schrank.

Aufstellen des Geräts

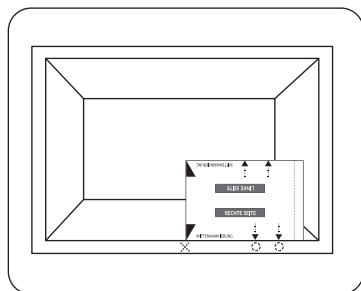

5. Drehen Sie das Schablonenblatt um 180 Grad.
6. Richten Sie MITTENMARKIERUNG auf der linken Seite des Schablonenblatts mit der Mittenmarkierung am Schrank aus.
7. Markieren Sie die Positionen der Bohrungen am Schrank.

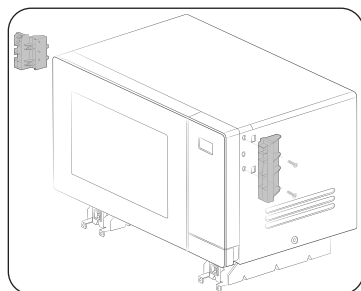

8. Befestigen Sie die beiden Blendenhalterungen mit den mitgelieferten Schrauben (Typ A) jeweils an der linken und rechten Seite des Mikrowellengeräts.
 - Achten Sie darauf, dass sich die Markierungen (L: links, 'R': rechts) an den Halterungen auf der richtigen Seite befinden, damit Sie korrekt befestigt werden.

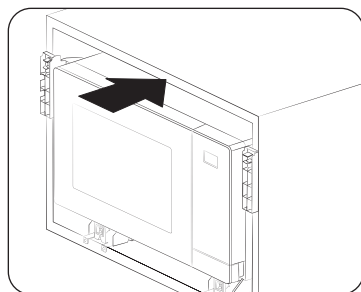

9. Schieben Sie das Gerät in den Schrank. Richten Sie dann die Bohrungen der Sockelhalterung an den Markierungen aus Schritt 4 und 7 aus.

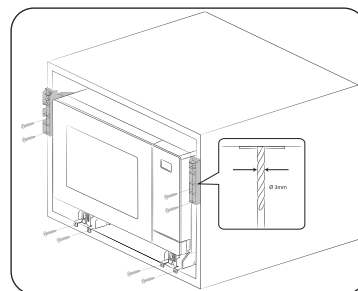

10. Bringen Sie mit einem 3-mm-Bohrer entsprechende Bohrungen am Schrank an, mit denen Sie die Sockelhalterung befestigen. Ziehen Sie dann die mitgelieferten Schrauben (Typ B) fest.

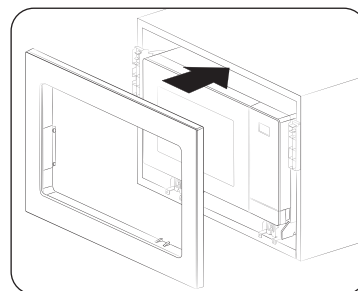

11. Befestigen Sie die Blende, und schließen Sie anschließend alle Stromkabel an. Überprüfen Sie die Funktionsfähigkeit des Geräts.

Wartung

Reinigung

Reinigen Sie das Mikrowellengerät in regelmäßigen Abständen, damit sich am und im Mikrowellengerät keine Verschmutzungen ansammeln. Kontrollieren Sie auch stets die Gerätetür, die Türdichtungen sowie den Drehring und den Drehteller (nur bestimmte Modelle). Wenn sich die Gerätetür nicht reibungslos öffnen und schließen lässt, überprüfen Sie, ob sich an den Türdichtungen Verschmutzungen abgelagert haben. Reinigen Sie die Innen- und Außenflächen des Mikrowellengeräts mit einem weichen Tuch und Seifenwasser. Wischen Sie mehrmals feucht nach und dann trocken.

So entfernen Sie hartnäckige Verschmutzungen und schlechte Gerüche aus dem Mikrowellengerät

1. Stellen Sie eine Tasse verdünnten Zitronensaft mittig auf den Drehteller in das leere Mikrowellengerät.
2. Lassen Sie das Mikrowellengerät bei höchster Leistungsstufe 10 Minuten lang laufen.
3. Warten Sie anschließend, bis das Mikrowellengerät abgekühlt ist. Öffnen Sie dann die Gerätetür und reinigen Sie den Garraum.

⚠ VORSICHT

- Halten Sie die Gerätetür und ihre Dichtungen stets sauber, um das reibungslose Öffnen und Schließen der Gerätetür zu gewährleisten. Andernfalls verringert sich möglicherweise die Lebensdauer des Mikrowellengeräts.
- Achten Sie darauf, dass kein Wasser in die Belüftungsschlitze des Mikrowellengeräts eindringt.
- Verwenden Sie zum Reinigen des Geräts keine Scheuermittel oder Chemikalien.
- Warten Sie nach jeder Verwendung des Mikrowellengeräts, bis das Mikrowellengerät abgekühlt ist, und reinigen Sie den Garraum anschließend mit einem milden Reinigungsmittel.

Austausch (Reparatur)

⚠ WARNUNG

Dieses Mikrowellengerät verfügt über keine vom Benutzer abnehmbaren Teile. Versuchen Sie niemals, Teile des Mikrowellengeräts selbst auszutauschen oder zu reparieren.

- Wenn Sie Probleme an den Scharnieren, Türdichtungen und/oder der Gerätetür selbst bemerken, wenden Sie sich für technische Hilfe an eine qualifizierte Fachkraft oder ein Samsung-Kundendienstzentrum in Ihrer Nähe.
- Kontaktieren Sie für den Austausch der Glühlampe das Samsung-Kundendienstzentrum in Ihrer Nähe. Tauschen Sie sie nicht selbst aus.
- Ziehen Sie bei Problemen mit dem Gehäuse des Mikrowellengeräts zuerst den Netzstecker aus der Steckdose und wenden Sie sich dann an ein Kundendienstzentrum in Ihrer Nähe.

Vorgehensweise bei längerem Nichtgebrauch

Wenn Sie das Mikrowellengerät längere Zeit nicht verwenden, ziehen Sie den Netzstecker aus der Steckdose und bewahren Sie das Mikrowellengerät an einem trockenen, staubfreien Ort auf. Staub und Feuchtigkeit, die sich im Innern des Mikrowellengeräts ansammeln, können die Leistung des Mikrowellengeräts beeinträchtigen.

Funktionen des Mikrowellengeräts

Mikrowellengerät

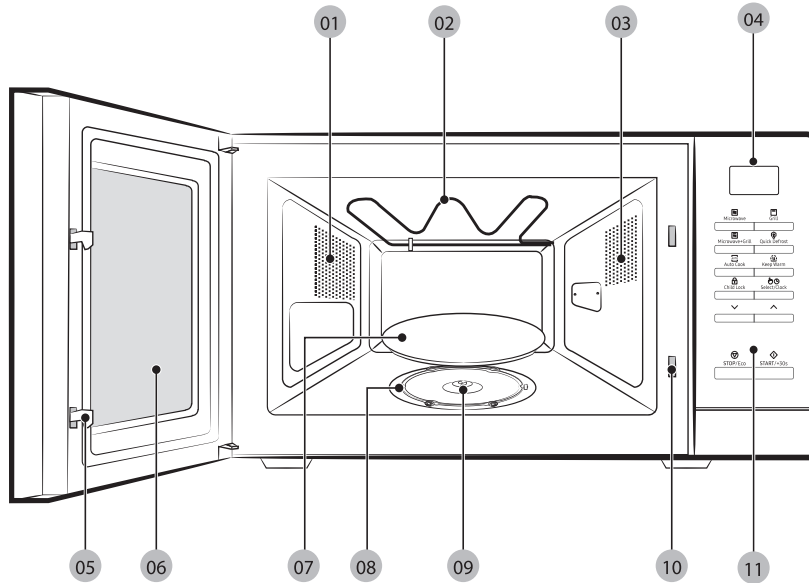

- | | | |
|--|----------------|----------------|
| 01 Belüftungsschlitze | 02 Heizelement | 03 Beleuchtung |
| 04 Anzeige | 05 Türriegel | 06 Gerätetür |
| 07 Drehteller | 08 Drehring | 09 Drehaufsatz |
| 10 Öffnungen für Sicherheitsverriegelung | 11 Bedienfeld | |

Bedienfeld

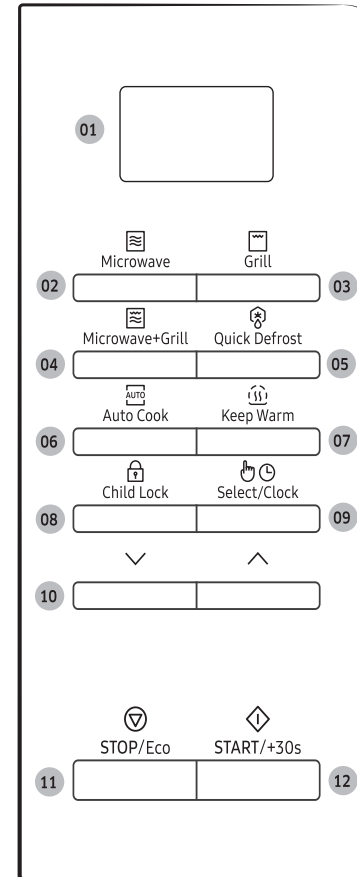

- | | |
|----|--------------------------------------|
| 01 | Anzeige |
| 02 | Microwave (Mikrowelle) |
| 03 | Grill |
| 04 | Microwave+Grill (Mikrowelle + Grill) |
| 05 | Quick Defrost (Auftauprogramme) |
| 06 | Auto Cook (Garprogramme) |
| 07 | Keep Warm (Warmhalten) |
| 08 | Child Lock (Kindersicherung) |
| 09 | Select/Clock (Auswahl/Uhr) |
| 10 | Auf/Ab |
| 11 | STOP/Eco (STOPP/Öko) |
| 12 | START/+30s |

Verwenden des Mikrowellengeräts

Verwenden der Auftauprogramme

Code	Gericht	Code	Gericht
1	Fleisch	2	Geflügel
3	Fisch	4	Tiefgefrorenes Gemüse
5	Brot		

Automatikprogramme

1. Grill-Braten

Code	Gericht	Code	Gericht
1-1	Tiefkühlpommes	1-2	Tiefgefrorene Schweinekoteletts
1-3	Tiefgefrorene Chicken Nuggets	1-4	Tiefgefrorene Kartoffelkroketten
1-5	Gefrorene Mais-Dogs	1-6	Tiefgefrorene Fischkoteletts
1-7	Tiefgefrorene Buffalo Wings	1-8	Tiefgefrorene Käsekoteletts
1-9	Tiefgefrorene Käsestangen	1-10	Tiefgefrorene Frühlingsrollen
1-11	Tiefgefrorene panierte Shrimps	1-12	Tiefgefrorene Zwiebelringe
1-13	Gefrorene Kartoffel-Wedges	1-14	Hühnerunterschenkel
1-15	Hähnchenflügel		

2. Tellergericht

Code	Food	Code	Food
2-1	Gekühlte Fertiggerichte	2-2	Gekühlte vegetarische Gerichte

3. Gemüse und Getreide

Code	Food	Code	Food
3-1	Grüne Bohnen	3-2	Spinat
3-3	Maiskolben	3-4	Brauner Reis (Parboiled)
3-5	Vollkorn-Makkaroni	3-6	Quinoa

Code	Food	Code	Food
3-7	Bulgur	3-8	Gemüsegratin
3-9	Gegrillte Tomaten		

4. Geflügel und Fisch

Code	Food	Code	Food
4-1	Hähnchenbrust	4-2	Putenbrust
4-3	Frisches Fischfilet	4-4	Frisches Lachsfilet
4-5	Frische Garnelen	4-6	Frische Forelle
4-7	Gegrillter Fisch	4-8	Gegrillte Lachssteaks

5. Verflüssigen/Schmelzen

Code	Food	Code	Food
5-1	Butter zerlassen	5-2	Dunkle Schokolade schmelzen
5-3	Zucker karamellisieren	5-4	Butter weich machen

6. Home Dessert

Code	Food	Code	Food
6-1	Walnusskuchen	6-2	Bananenbrot
6-3	Biskuit	6-4	Brownies
6-5	Eierpudding	6-6	Schokoladenkuchen
6-7	Kuchen aus der Tasse		

Verwenden der Backunterlage

Gericht	Gericht
Speck	Gegrillte Tomaten
Tiefgefrorene Burger	Tiefgefrorene Baguettes
Tiefkühlpizza	Gekühlte Pizza
Tiefgefrorene Fischstäbchen	Tiefgefrorene Chicken Nuggets
Ofenkartoffeln	

Problembhebung und Informationscodes

Problembhebung

Wenn bei Ihrem Gerät ein Problem auftritt, versuchen Sie es mit einem der unten angegebenen Vorschläge zu lösen.

Problem	Ursache	Abhilfemaßnahme
Allgemein		
Die Tasten lassen sich nicht richtig drücken.	Zwischen den Tasten haben sich möglicherweise Fremdkörper angesammelt.	Entfernen Sie die Fremdkörper/-stoffe, und versuchen Sie es erneut.
	Für Modelle mit berührungsempfindlichen Bedienelementen: Am Bedienfeld hat sich Feuchtigkeit angesammelt.	Wischen Sie die Feuchtigkeit weg.
	Die Kindersicherung ist aktiviert.	Deaktivieren Sie die Kindersicherung.
Die Uhrzeit wird nicht angezeigt.	Der Energiesparmodus ist aktiviert.	Deaktivieren Sie den Energiesparmodus.
Das Mikrowellengerät startet nicht.	Die Stromversorgung ist unterbrochen.	Stellen Sie die Stromversorgung wieder her.
	Die Gerätetür ist offen.	Schließen Sie die Gerätetür, und versuchen Sie es erneut.
	An der Sicherheitsverriegelung der Gerätetür haben sich Fremdkörper/-stoffe angesammelt.	Entfernen Sie die Fremdkörper/-stoffe, und versuchen Sie es erneut.
Der laufende Betrieb des Mikrowellengeräts wird unterbrochen.	Die Gerätetür wurde zum Wenden der Speisen geöffnet.	Drücken Sie nach dem Wenden der Speisen erneut die Taste START/+30s , um den Vorgang zu starten.

Problem	Ursache	Abhilfemaßnahme
Das Gerät wird im Betrieb ausgeschaltet.	Das Mikrowellengerät wurde über einen zu langen Zeitraum betrieben.	Lassen Sie das Mikrowellengerät nach längeren Garvorgängen abkühlen.
	Der Kühlungsventilator läuft nicht.	Horchen Sie, ob der Kühlungsventilator in Betrieb ist.
	Das Mikrowellengerät wurde ohne Speisen betrieben.	Lebensmittel in das Mikrowellengerät stellen.
	Die Belüftung des Mikrowellengeräts ist nicht ausreichend gewährleistet.	An der Vorder- und Rückseite des Mikrowellengeräts befinden sich Belüftungsschlitze. Halten Sie die in der Aufstellanleitung genannten Abstände ein.
	Die gleiche Steckdose wird für mehrere Geräte verwendet.	Schließen Sie das Mikrowellengerät an eine eigene Steckdose an.
Im Betrieb ist ein Knall zu hören und der Betrieb des Mikrowellengeräts wird unterbrochen.	Beim Garen von eingeschweißten Lebensmitteln oder von Speisen in mit Deckel verschlossenen Behältern können Knallgeräusche entstehen.	Verwenden Sie keine verschlossenen Behälter, da diese aufgrund des sich beim Erhitzen ausdehnenden Inhalts platzen könnten.
Die Außenflächen des Mikrowellengeräts werden im Betrieb übermäßig heiß.	Die Belüftung des Mikrowellengeräts ist nicht ausreichend gewährleistet.	An der Vorder- und Rückseite des Mikrowellengeräts befinden sich Belüftungsschlitze. Halten Sie die in der Aufstellanleitung genannten Abstände ein.
	Auf dem Mikrowellengerät befinden sich Gegenstände.	Entfernen Sie alle Gegenstände von der Oberseite des Mikrowellengeräts.

Problem	Ursache	Abhilfemaßnahme
Die Gerätetür kann nicht richtig geöffnet werden.	Zwischen der Gerätetür und dem Garraum des Mikrowellengeräts haben sich Essensrückstände angesammelt.	Reinigen Sie das Mikrowellengerät und versuchen Sie, die Gerätetür zu öffnen.
Die Speisen werden nicht ordnungsgemäß erhitzt oder aufgewärmt.	Das Mikrowellengerät funktioniert nicht, es werden zu große Mengen zubereitet oder das verwendete Geschirr ist ungeeignet.	Geben Sie eine Tasse Wasser in einen mikrowellengeeigneten Behälter und lassen Sie das Gerät 1 bis 2 Minuten laufen, um zu überprüfen, ob das Wasser erhitzt wird. Verringern Sie die Menge an Lebensmitteln, die zubereitet werden soll, und starten Sie die Funktion erneut. Verwenden Sie einen flacheren Behälter.
Die Speisen werden nicht aufgetaut.	Die verwendete Menge ist zu groß.	Verringern Sie die Menge an Lebensmitteln, die zubereitet werden soll, und starten Sie die Funktion erneut.
Die Garraumbeleuchtung ist zu dunkel oder funktioniert überhaupt nicht.	Die Gerätetür stand über einen längeren Zeitpunkt offen.	Die Garraumbeleuchtung wird im Energiesparmodus automatisch ausgeschaltet. Schließen Sie die Gerätetür und öffnen Sie sie dann erneut, oder drücken Sie die Taste STOP/Eco (STOPP/Öko) .
	An der Gerätelampe haben sich Fremdkörper/-stoffe angesammelt.	Reinigen Sie den Garraum des Mikrowellengeräts und überprüfen Sie es erneut.
Während des Gerätebetriebs erklingt ein Signalton.	Bei Verwendung der Auto Cook (Garprogramme) ist ein Signalton zu hören, mit dem der Benutzer beim Auftauen zum Wenden der Speisen aufgefordert wird.	Drücken Sie nach dem Wenden der Speisen erneut die Taste START/+30s , um den Vorgang fortzusetzen.

Problem	Ursache	Abhilfemaßnahme
Das Mikrowellengerät steht nicht waagrecht.	Das Mikrowellengerät wurde auf einer unebenen Fläche aufgestellt.	Stellen Sie das Mikrowellengerät auf einer ebenen und stabilen Fläche auf.
Im Betrieb entstehen Funken.	Im Mikrowellengerät wurden Metallbehälter verwendet.	Verwenden Sie keine Metallbehälter.
Sobald der Netzstecker eingesteckt wird, startet das Mikrowellengerät den Betrieb.	Die Gerätetür ist nicht richtig geschlossen.	Schließen Sie die Gerätetür, und versuchen Sie es erneut.
Das Mikrowellengerät verursacht Stromschläge.	Die Stromversorgung oder Steckdose ist nicht ordnungsgemäß geerdet.	Stellen Sie sicher, dass die Stromversorgung und die Steckdose ordnungsgemäß geerdet sind.
<ol style="list-style-type: none"> 1. Es tritt Wasser aus. 2. Durch einen Riss in der Tür tritt Dampf aus. 3. Im Mikrowellengerät bleibt Wasser zurück. 	In einigen Fällen kann je nach den zubereiteten Speisen Wasser oder Dampf aus dem Gerät austreten. Dies ist keine Fehlfunktion des Mikrowellengeräts.	Lassen Sie das Mikrowellengerät abkühlen, und wischen Sie es mit einem trockenen Tuch ab.
Die Helligkeit im Garraum des Mikrowellengeräts schwankt.	Die Helligkeit ändert sich je nach der bei der ausgewählten Funktion abgegebenen Leistung.	Schwankungen bei der Leistungsabgabe im Betrieb weisen nicht auf Störungen hin. Dies ist keine Fehlfunktion des Mikrowellengeräts.
Der Garvorgang ist abgeschlossen, aber der Kühlungsventilator läuft weiter.	Um das Mikrowellengerät abzukühlen, läuft der Lüfter auch nach Abschluss des Garvorgangs etwa 3 Minuten lang weiter.	Dies ist keine Fehlfunktion des Mikrowellengeräts.



Problembhebung und Informationscodes

Problem	Ursache	Abhilfemaßnahme
Drehteller		
Der Drehteller gerät während der Drehbewegung aus der Führung oder die Drehbewegung wird angehalten.	Der Drehring ist überhaupt nicht oder nicht ordnungsgemäß eingesetzt.	Setzen Sie den Drehring ein und versuchen Sie es erneut.
Der Drehteller schleppt beim Drehen.	Der Drehring ist nicht ordnungsgemäß eingesetzt, es wird eine zu große Menge zubereitet oder der verwendete Behälter ist zu groß und stößt gegen die Innenseiten des Garraums.	Verkleinern Sie die zuzubereitende Menge und verwenden Sie Behälter geeigneter Größe.
Der Drehteller erzeugt beim Drehen klappernde Geräusche.	Am Boden des Mikrowellengeräts haben sich Essensreste angesammelt.	Entfernen Sie die Essensreste vom Boden des Mikrowellengeräts.

Problem	Ursache	Abhilfemaßnahme
Grill		
Im Betrieb tritt Rauch aus dem Gerät aus.	Bei erstmaliger Verwendung des Mikrowellengeräts kann an den Heizelementen Rauch entstehen.	Dies ist keine Fehlfunktion, und das Problem sollte nach der 2 bis 3-maliger Verwendung des Mikrowellengeräts nicht mehr auftreten.
	An den Heizelementen haben sich Speisereste angesammelt.	Lassen Sie das Mikrowellengerät abkühlen und entfernen Sie die Speisereste von den Heizelementen.
	Die Speisen befinden sich während der Zubereitung zu dicht am Grill.	Achten Sie während der Zubereitung auf ausreichenden Abstand der Speisen zum Grill.
	Die Speisen wurden nicht richtig vorbereitet und/oder verteilt.	Achten Sie darauf, die Speisen richtig vorzubereiten und zu verteilen.
Mikrowellengerät		
Das Mikrowellengerät erhitzt nicht.	Die Gerätetür ist offen.	Schließen Sie die Gerätetür, und versuchen Sie es erneut.
Beim Vorheizen tritt Rauch aus dem Gerät aus.	Bei erstmaliger Verwendung kann an den Heizelementen des Mikrowellengeräts Rauch entstehen.	Dies ist keine Fehlfunktion, und das Problem sollte nach der 2 bis 3-maliger Verwendung des Mikrowellengeräts nicht mehr auftreten.
	An den Heizelementen haben sich Speisereste angesammelt.	Lassen Sie das Mikrowellengerät abkühlen und entfernen Sie die Speisereste von den Heizelementen.
Vom Mikrowellengerät geht ein Brand- oder Kunststoffgeruch aus.	Es werden Kunststoffbehälter oder Geschirrtteile verwendet, die nicht hitzebeständig sind.	Verwenden Sie für hohe Temperaturen geeignete Glasbehälter.



Problem	Ursache	Abhilfemaßnahme
Aus dem Mikrowellengerät tritt unangenehmer Geruch aus.	Speisereste oder Kunststoffteile sind im Garraum angebrannt oder geschmolzen.	Führen Sie die Dampffunktion aus und wischen Sie anschließend mit einem trockenen Tuch nach. Legen Sie zum schnellen Entfernen der Gerüche eine Scheibe Zitrone in das Mikrowellengerät und starten Sie den Betrieb.
Die Garergebnisse des Mikrowellengeräts sind unzureichend.	Die Tür des Mikrowellengeräts wird im Betrieb häufig geöffnet.	Je öfter die Gerätetür im Betrieb geöffnet wird, desto stärker sinkt die Temperatur im Garraum, sodass sich die Garergebnisse verschlechtern.
	Es wurden nicht die richtigen Einstellungen des Mikrowellengeräts programmiert.	Programmieren Sie die richtigen Einstellungen des Mikrowellengerät und versuchen Sie es erneut.
	Der Grill oder andere Zubehörteile wurden nicht richtig eingesetzt.	Setzen Sie die Zubehörteile richtig ein.
	Das verwendete Geschirr oder seine Größe ist ungeeignet.	Verwenden Sie Geschirr mit flachem Boden.

Informationscodes

Informationscode	Ursache	Abhilfemaßnahme
C-d0	Bedienelemente wurden länger als 10 Sekunden lang gedrückt.	Reinigen Sie die Tasten, und überprüfen Sie, ob sich auf der Oberfläche rund um die Tasten Wasser angesammelt hat. Wenn das Problem erneut auftritt, schalten Sie das Mikrowellengerät 30 Sekunden lang aus und programmieren Sie die Einstellungen neu. Wenn das Problem erneut auftritt, wenden Sie sich an das nächstgelegene SAMSUNG-Kundendienstzentrum.

HINWEIS

Wenn das Problem mit der vorgeschlagenen Lösung nicht behoben werden kann, wenden Sie sich an das nächstgelegene SAMSUNG-Kundendienstzentrum.

Technische Daten

SAMSUNG ist ständig darum bemüht, seine Produkte zu verbessern. Aus diesem Grunde behält sich Samsung Änderungen am Design und an Bedienungsanleitungen vor.

Modell	MG20A7013C*
Eingangsspannung und Frequenz	230 V~ bei 50 Hz
Leistungsaufnahme	
Maximale Leistung	2400 W
Mikrowelle	1300 W
Grill (Heizelement)	1100 W
Ausgangsleistung	100 W / 850 W - 6 Leistungsstufen (IEC-705)
Betriebsfrequenz	2450 MHz
Abmessungen (B x H x T)	
Gehäuse	489 x 275 x 326 mm
Garraum	330 x 211 x 291 mm
Fassungsvermögen	20 Liter
Gewicht	
Netto	ca. 14,4 kg

Notizen

MITTENMARKIERUNG



RECHTE SEITE

Einbauschablone

LINKE SEITE

MITTENMARKIERUNG



HIER MARKIEREN



HIER MARKIEREN



HIER MARKIEREN



HIER MARKIEREN



Notizen



Mit Ihrem Smartphone scannen.

Für hilfreiche Informationen
QR-Code* scannen oder www.samsung.com besuchen.

* Benötigt eine auf Ihrem Smartphone
installierte Lesesoftware.

Ausführliche Anleitung: QR-Code scannen oder online auf <https://www.samsung.com>

Bitte beachten Sie, dass die Garantie von Samsung keine Inanspruchnahme des Kundendienstes für Erläuterungen zum Gerätebetrieb, die Behebung einer unsachgemäßen Installation oder die Durchführung normaler Reinigungs- oder Wartungsarbeiten am Gerät abdeckt.

FRAGEN ODER HINWEISE?

LAND	RUFEN SIE UNS AN UNTER	ODER BESUCHEN SIE UNS ONLINE UNTER
AUSTRIA	0800 72 67 864 (0800-SAMSUNG)	www.samsung.com/at/support
BELGIUM	02-201-24-18	www.samsung.com/be/support (Dutch) www.samsung.com/be_fr/support (French)
DENMARK	707 019 70	www.samsung.com/dk/support
FINLAND	030-6227 515	www.samsung.com/fi/support
FRANCE	01 48 63 00 00	www.samsung.com/fr/support
GERMANY	06196 77 555 77	www.samsung.com/de/support
ITALIA	800-SAMSUNG (800.7267864)	www.samsung.com/it/support
CYPRUS	8009 4000 only from landline, toll free	www.samsung.com/gr/support
GREECE	80111-SAMSUNG (80111 726 7864) only from land line (+30) 210 6897691 from mobile and land line	www.samsung.com/gr/support

LAND	RUFEN SIE UNS AN UNTER	ODER BESUCHEN SIE UNS ONLINE UNTER
LUXEMBURG	261 03 710	www.samsung.com/be_fr/support
NETHERLANDS	088 90 90 100	www.samsung.com/nl/support
NORWAY	21629099	www.samsung.com/no/support
PORTUGAL	808 207 267	www.samsung.com/pt/support
SPAIN	91 175 00 15	www.samsung.com/es/support
SWEDEN	0771 726 786	www.samsung.com/se/support
SWITZERLAND	0800 726 786	www.samsung.com/ch/support (German) www.samsung.com/ch_fr/support (French)
UK	0333 000 0333	www.samsung.com/uk/support
IRELAND (EIRE)	0818 717100	www.samsung.com/ie/support



DE68-04659A-00