

ES 1814
ES 2016 Q
ES 2216 Q

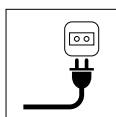

- IT** **Motosega a catena elettrica portatile - MANUALE DI ISTRUZIONI**
ATTENZIONE: prima di usare la macchina, leggere attentamente il presente libretto.
- BG** **Преносим електрически моторен верижен трион**
УПЪТВАНЕ ЗА УПОТРЕБА - ВНИМАНИЕ: преди да използвате машината прочетете внимателно настоящата книжка.
- CS** **Přenosná elektrická řetězová motorová pila - NÁVOD K POUŽITÍ**
UPOZORNĚNÍ: před použitím stroje si pozorně přečtěte tento návod k použití.
- DA** **Værbar elektrisk kædesav - BRUGSANVISNING**
ADVARSEL: læs instruktionsbogen omhyggeligt igennem, før du tager denne maskine i brug.
- DE** **Tragbare elektrische Kettensäge - GEBRAUCHSANWEISUNG**
ACHTUNG: vor Inbetriebnahme des Geräts die Gebrauchsanleitung aufmerksam lesen.
- EL** **Φορητό ηλεκτρικό αλυσοπρίοιο - ΟΔΗΓΙΕΣ ΧΡΗΣΗΣ**
ΠΡΟΣΟΧΗ: πριν χρησιμοποιήσετε το μηχάνημα, διαβάστε προσεκτικά το παρόν εγχειρίδιο.
- EN** **Portable electric chain saw - OPERATOR'S MANUAL**
WARNING: read thoroughly the instruction booklet before using the machine.
- ES** **Motosierra de cadena eléctrica portátil - MANUAL DE INSTRUCCIONES**
ATENCIÓN: antes de utilizar la máquina, leer atentamente el presente manual.
- ET** **Kaasaskantav elektriline kettsaag - KASUTUSJUHEND**
TÄHELEPANU: enne masina kasutamist lugeda tähelepanellikult antud kasutusjuhendit.
- FI** **Käsin kannateltava sähkökäyttöinen moottorisaha - KÄYTTÖOHJEET**
VAROITUS: lue käyttöopas huolellisesti ennen koneen käyttöä.
- FR** **Scie à chaîne électrique et portative - MANUEL D'UTILISATION**
ATTENTION: lire attentivement le manuel avant d'utiliser cette machine.
- HR** **Prijenosna električna lančana pila - PRIRUČNIK ZA UPORABU**
POZOR: prije uporabe stroja, pažljivo pročitaite ovaj priručnik.
- HU** **Hordozható elektromos láncfűrész - HASZNÁLATI UTASÍTÁS**
FIGYELEM! a gép használatá előtt olvassa el figyelmesen a jelen kézikönyvet.
- LT** **Nešiojamas elektrinis grandininis pjūklas - NAUDOJIMO INSTRUKCIJOS**
DĖMESIO: prieš naudojant įrenginį, atidžiai perskaityti šį naudotojo vadovą.
- LV** **Portatīvs elektriskais ķēdes zāģis - LIETOŠANAS INSTRUKCIJA**
UZMANĪBU: pirms aparāta lietošanai rūpīgi izlasiet doto instrukciju.
- MK** **Електрична преносна моторна пила - УПАТСТВО ЗА УПОТРЕБА**
ВНИМАНИЕ: прочитајте го внимателно ова упатство пред да ја користите машината.
- NL** **Draagbare elektrische kettingzaag - GEBRUIKERSHANDLEIDING**
LET OP: vooraleer de machine te gebruiken, dient men deze handleiding aandachtig te lezen.
- NO** **Værbar elektrisk drevet kjedesag - INSTRUKSJONSBOK**
ADVARSEL: les denne bruksanvisningen nøye før du bruker maskinen.
- PL** **Przenośna pilarka łańcuchowa elektryczna - INSTRUKCJE OBSŁUGI**
OSTRZEŻENIE: przed użyciem maszyny, należy uważnie przeczytać niniejszą instrukcję.
- PT** **Motoserra eléctrica portátil - MANUAL DE INSTRUÇÕES**
ATENÇÃO: antes de usar a máquina, leia atentamente o presente manual.
- RO** **Ferăstrău electric cu lanț portabil - MANUAL DE INSTRUCȚIUNI**
ATENȚIE: înainte de a utiliza mașina, citiți cu atenție manualul de față.
- RU** **Портативная электрическая цепная пила**
РУКОВОДСТВО ПО ЭКСПЛУАТАЦИИ - ВНИМАНИЕ: прежде чем пользоваться оборудованием, внимательно прочтите это руководство по эксплуатации.
- SL** **Prenosna električna verižna žaga - PRIROČNIK ZA UPORABO**
POZOR: preden uporabite stroj, pazljivo preberite priročnik z navodili.
- SV** **Eldriven bärbar kedjesåg - BRUKSANVISNING**
VARNING: läs igenom hela detta häfte innan du använder maskinen.
- TR** **Elektrikli taşınabilir zincirli testere - KULLANIM KILAVUZU**
DİKKAT: makineyi kullanmadan önce talimatlar içeren kilavuzu dikkatle okuyun.

ITALIANO - Istruzioni Originali	IT
БЪЛГАРСКИ - Инструкция за експлоатация	BG
ČESKY - Překlad původního návodu k používání	CS
DANSK - Oversættelse af den originale brugsanvisning	DA
DEUTSCH - Übersetzung der Originalbetriebsanleitung	DE
ΕΛΛΗΝΙΚΑ - Μετάφραση των πρωτοτυπων οδηγιων	EL
ENGLISH - Translation of the original instruction	EN
ESPAÑOL - Traducción del Manual Original	ES
EESTI - Algupärase kasutusjuhendi tõlge	ET
SUOMI - Alkuperäisten ohjeiden käännös	FI
FRANÇAIS - Traduction de la notice originale	FR
HRVATSKI - Prijevod originalnih uputa	HR
MAGYAR - Eredeti használati utasítás fordítása	HU
LIETUVIŠKAI - Originalių instrukcijų vertimas	LT
LATVIEŠU - Instrukciju tulkojums no oriģināl valodas	LV
МАКЕДОНСКИ - Превод на оригиналните упатства	MK
NEDERLANDS - Vertaling van de oorspronkelijke gebruiksaanwijzing	NL
NORSK - Oversettelse av den originale bruksanvisningen	NO
POLSKI - Tłumaczenie instrukcji oryginalnej	PL
PORTUGUÊS - Tradução do manual original	PT
ROMÂN - Traducerea manualului fabricantului	RO
РУССКИЙ - Перевод оригинальных инструкций	RU
SLOVENŠČINA - Prevod izvirnih navodil	SL
SVENSKA - Översättning av bruksanvisning i original	SV
TÜRKÇE - Orijinal Talimatların Tercümesi	TR

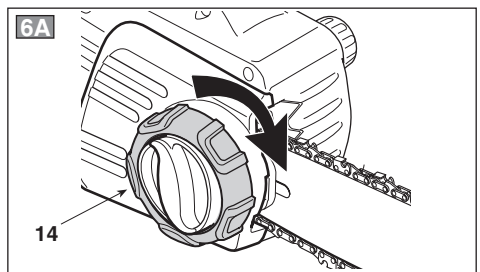
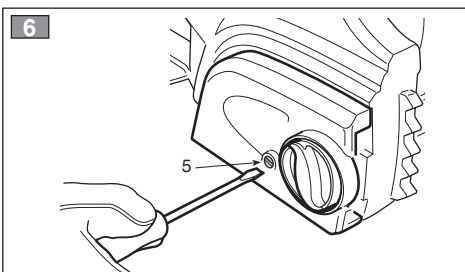
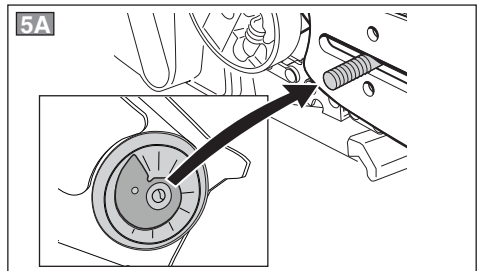
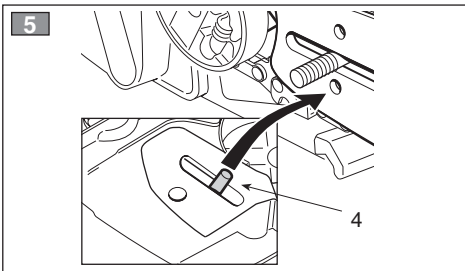
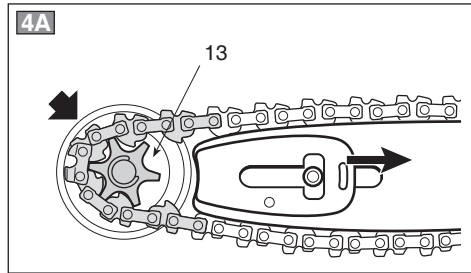
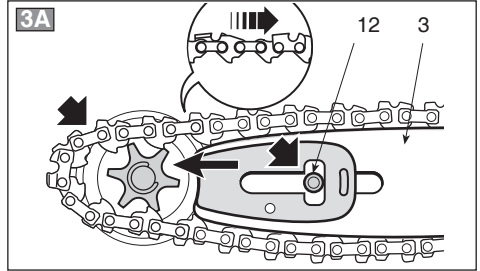
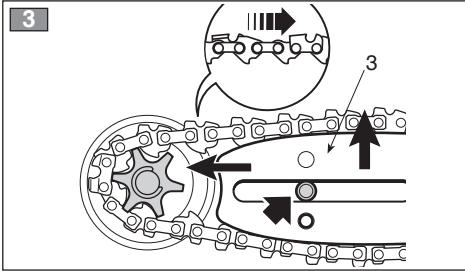
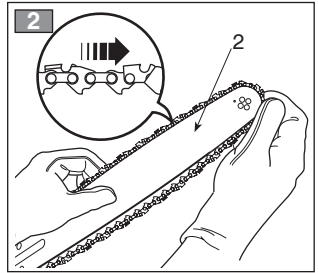
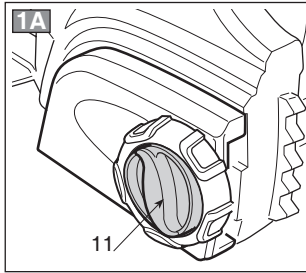
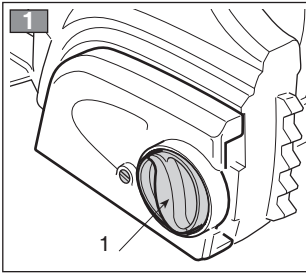

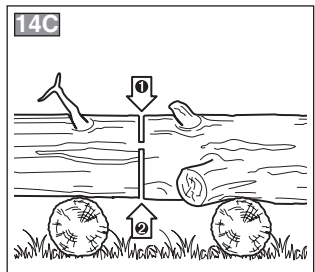
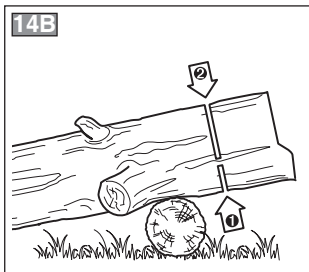
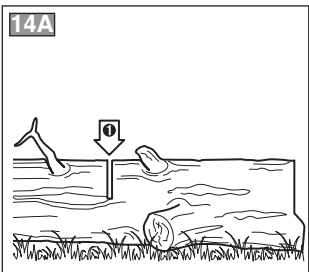
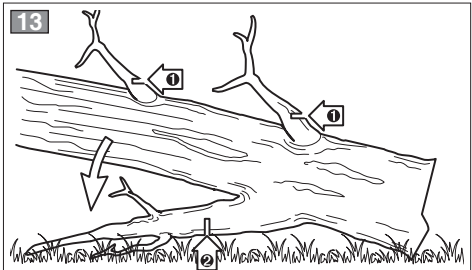
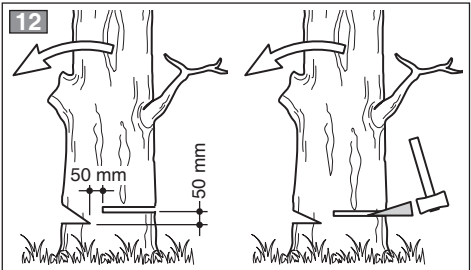
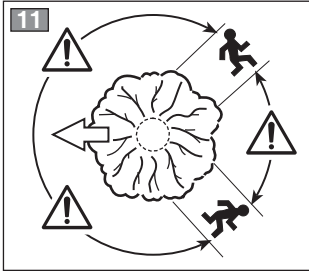
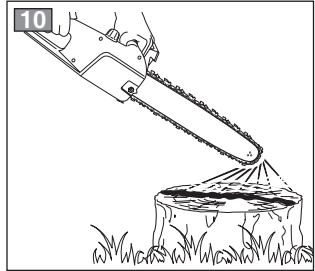
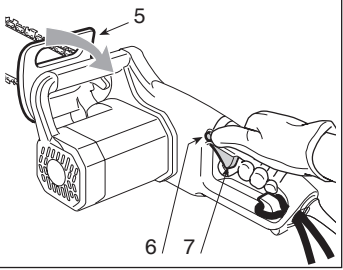
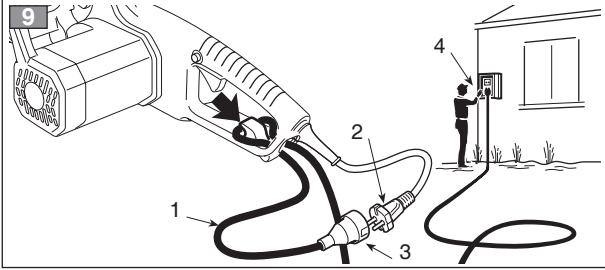
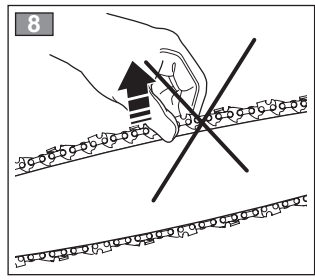
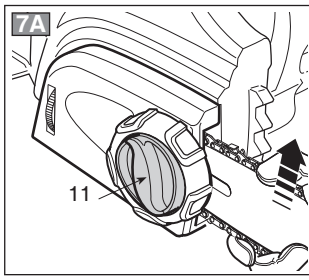
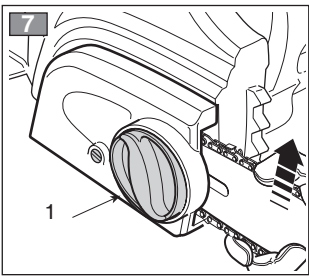

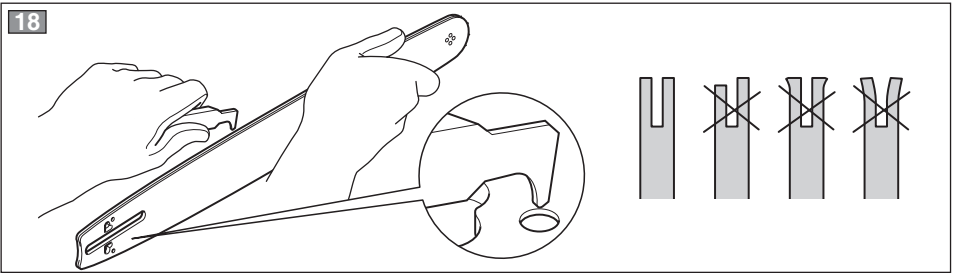
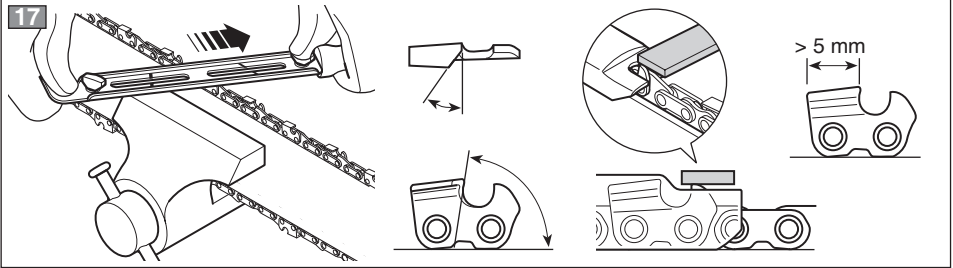
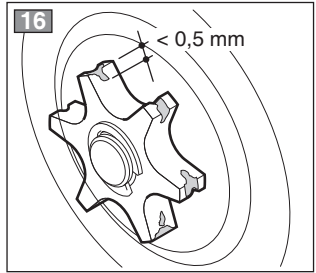
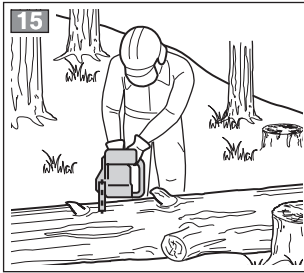
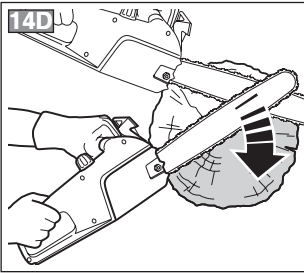

Sehr geehrte Kundin, sehr geehrter Kunde,

Wir danken Ihnen, dass Sie unseren Produkten den Vorzug gegeben haben und wünschen Ihnen, dass Ihnen der Gebrauch Ihrer neuen Maschine Freude macht und Ihren Erwartungen vollkommen entspricht. Dieses Handbuch wurde herausgegeben, um Sie mit Ihrer Maschine vertraut zu machen und diese sicher und wirksam einsetzen zu können. Beachten Sie, dass das Handbuch ein wesentlicher Bestandteil der Maschine ist. Halten Sie es stets griffbereit, um es jederzeit einsehen zu können, und liefern Sie es mit, sollten Sie die Maschine eines Tages an Dritte abtreten oder ausleihen.

Diese neue Maschine wurde nach den geltenden Bestimmungen entwickelt und hergestellt. Sie arbeitet sicher und zuverlässig, wenn sie unter strikter Beachtung der in diesem Handbuch enthaltenen Anweisungen verwendet wird (Bestimmungsgemäßer Gebrauch). Jede andere Verwendung oder die Nichtbeachtung der angezeigten Sicherheitsvorschriften beim Gebrauch bzw. der Anweisungen für Wartung und Reparatur werden als "unzweckmäßige Verwendung" der Maschine angesehen und haben den Verfall der Garantie und die Ablehnung jeder Verantwortung seitens des Herstellers zur Folge. Dem Benutzer selbst dadurch entstandene oder Dritten zugefügte Schäden oder Verletzungen gehen zu Lasten des Benutzers.

Falls Sie kleinere Unterschiede zwischen der Beschreibung im Handbuch und der Maschine feststellen sollten, können Sie davon ausgehen, dass die in diesem Handbuch enthaltenen Informationen auf Grund fortwährender Verbesserungen des Erzeugnisses Änderungen unterliegen, ohne dass der Hersteller die Pflicht zur Bekanntgabe oder zur Aktualisierung hat, unter der Voraussetzung, dass sich die wesentlichen Eigenschaften für Sicherheit und Betriebsweise nicht verändern. Im Zweifelsfall wenden Sie sich bitte an den Händler. Viel Spaß bei der Arbeit!

INHALTSVERZEICHNIS

1. Kennzeichnung der wesentlichen Bauteile	2
2. Symbole	3
3. Sicherheitshinweise	4
4. Montage der Maschine	6
5. Arbeitsvorbereitung	7
6. Anlassen - Ausschalten des Motors	8
7. Maschineneinsatz	9
8. Wartung und Aufbewahrung	12
9. Zubehör	14

1. KENNZEICHNUNG DER WESENTLICHEN BAUTEILE

WESENTLICHE BAUTEILE

1. Motor
2. Krallenanschlag
3. Vorderer Handschutz
4. Vorderer Handgriff
5. Hinterer Handgriff
6. Kettenfängerzapfen
7. Schwert
8. Kette
9. Schwertschutz
10. Typenschild
11. Versorgungskabel
12. Verlängerung (nicht geliefert)

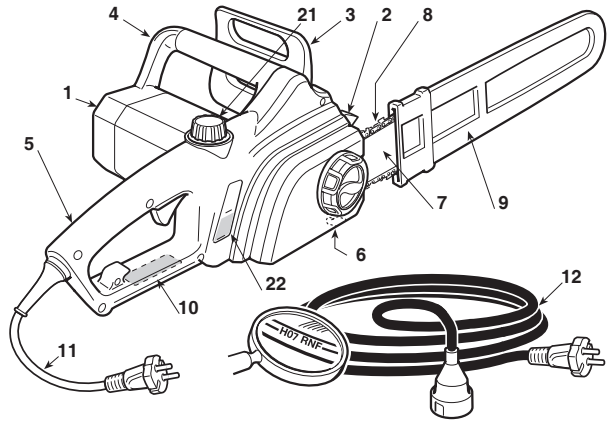

STEUERUNGEN UND AUFFÜLLEN

13. Ein-Aus Hebelschalter
14. Sicherheitstaste
15. Haken Verlängerung
21. Verschluss Kettenöltank
22. Füllstandsanzeige Kettenöl

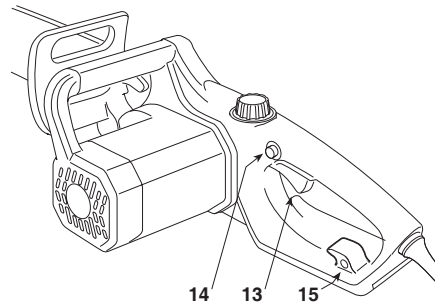

TYPENSCHILD

- 10.1) Konformitätszeichen
- 10.2) Name und Anschrift des Herstellers
- 10.3) SchalleLeistungspegel
- 10.4) Maschinentyp
- 10.5) Seriennummer
- 10.6) Baujahr
- 10.7) Versorgungsspannung und -frequenz
- 10.8) Motorleistung
- 10.9) Doppelisolierung
- 10.10) Artikelnummer
- 10.11) Maximal zulässige Länge der Stange. Die Verwendung längerer als der angegebenen Schwerte ist verboten.

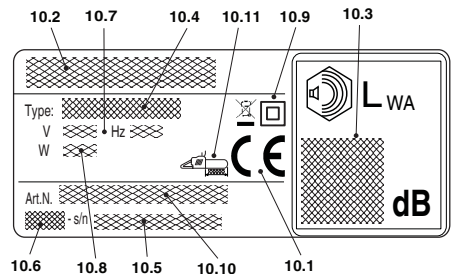

Das Beispiel der Konformitätserklärung finden Sie auf der vorletzten Seite des Handbuchs.



Elektrische Geräte dürfen nicht mit dem Hausmüll entsorgt werden. Gemäß der EU-Richtlinie 2012/19/EU über elektrische und elektronische Altgeräte und ihrer Umsetzung in nationales Recht müssen Elektroaltgeräte getrennt gesammelt und einer umweltgerechten Wiederverwertung zugeführt werden. Werden die Geräte in einer Mülldeponie oder im Boden entsorgt, können die Schadstoffe das Grundwasser erreichen, in die Lebensmittelkette gelangen und so unserer Gesundheit und unserem Wohlbefinden schaden. Wenden Sie sich für weitergehende Informationen zur Entsorgung dieses Produkts an die verantwortliche Stelle für die Entsorgung von Hausmüll oder an Ihren Händler.

Höchstwerte für Geräusentwicklung und Vibrationen [1]	Modell	ES 1814	ES 2016 Q	ES 2216 Q
Gewichteter Schalldruck am Ohr des Bedieners	dB(A)	88,9	96,3	95,1
- Maßunsicherheit	dB(A)	3,0	3,0	3,0
Gemessener Schalleistungspegel	dB(A)	105,2	106,9	105,9
- Maßunsicherheit	dB(A)	3,0	3,0	3,0
Garantierter Schalleistungspegel	dB(A)	107	107	107
Vibrationspegel				
- Vorderer Handgriff	m/Sek ²	5,0	1,48	1,89
- Hinterer Handgriff	m/Sek ²	3,7	2,71	2,69
- Maßunsicherheit	m/Sek ²	1,5	1,5	1,5
TECHNISCHE DATEN				
Versorgungsspannung	V~	230	230	230
Versorgungsfrequenz	Hz	50	50	50
Motorleistung	W	1800	2000	2200
Schwertlänge	cm	35	40	40
Schnittlänge	cm	33,5	38,5	38,5
Kettengeschwindigkeit	m/Sek	10	11	11
Gewicht	kg	4,8	5,0	5,1
Fassungsvermögen des Öltanks	ml	180	250	250
Drehzahl ohne Belastung	min ⁻¹	5500	5800	5800

[1]

Hinweis:

Der angegebene Vibrationswert wurde mit einem genormten Messverfahren ermittelt und kann sowohl für den Vergleich mit anderen elektrischen Geräten als auch für die vorläufige Einschätzung der Belastung durch Vibrationen herangezogen werden.

ACHTUNG!

Der Vibrationswert kann je nach Einsatz der Maschine und ihrer Ausstattung variieren und auch über dem angegebenen Wert liegen. Es müssen Sicherheitsmaßnahmen zum Schutz des Benutzers festgelegt werden, die auf der Einschätzung der durch die Vibrationen unter den tatsächlichen Verwendungsbedingungen erzeugten Belastung beruhen. Hierbei sind alle Phasen des Betriebszyklus zu berücksichtigen, wie beispielsweise das Ausschalten oder der Leerlaufbetrieb.

2. SYMBOLE

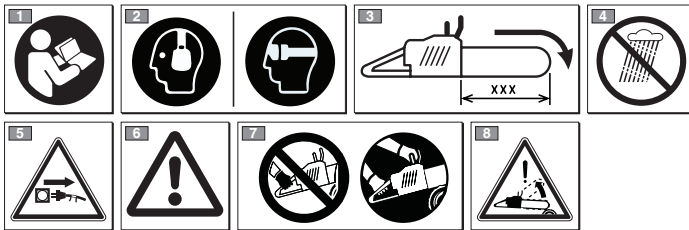

1) Vor Inbetriebnahme der Maschine die Gebrauchsanleitung aufmerksam lesen.

2) Wir weisen den Bediener dieser Maschine darauf hin, dass er bei normalen Arbeitsbedingungen täglich einer Geräuschbelastung von 85 dB (A) oder mehr ausgesetzt ist. Tragen Sie Schutzbrille und Gehörschutz.

3) Maximal zulässige Länge der Stange. Die Verwendung längerer Schwerter als angegeben ist verboten.

4) Nicht Regen (oder Feuchtigkeit) aussetzen.

5) Den Stecker sofort aus der Steckdose ziehen, falls das Netzkabel oder (das Verlängerungskabel) beschädigt oder durchtrennt ist.

6) Achtung! Aufmerksam lesen und alle Warnhinweise befolgen.

7) Die Motorsäge mit zwei Händen benutzen.

8) Achtung! Rückschlaggefahr.

SYMBOLE AUF DER MASCHINE (soweit vorhanden)

11



11) Montagerichtung der Kette

3. EMPFEHLUNGEN FÜR DIE SICHERHEIT

WIE IST DAS HANDBUCH ZU LESEN

Im Text des vorliegenden Handbuchs sind einige Abschnitte, die besondere Informationen enthalten, nach den folgenden Kriterien unterschiedlich hervorgehoben:

HINWEIS

oder

WICHTIG

Liefere erläuternde Hinweise oder andere Angaben über bereits an früherer Stelle gemachten Aussagen, in der Absicht, die Maschine nicht zu beschädigen oder Schäden zu vermeiden.

⚠ ACHTUNG! Im Falle der Nichtbeachtung besteht die Möglichkeit, sich selbst oder Dritte zu verletzen.

⚠ GEFAHR! Im Falle der Nichtbeachtung besteht die Möglichkeit, sich selbst oder Dritte schwer zu verletzen, mit Todesgefahr.

ALLGEMEINE SICHERHEITSHINWEISE FÜR ELEKTRISCHE WERKZEUGE

⚠ ACHTUNG! Lesen Sie aufmerksam alle Sicherheitshinweise und Anweisungen. Versäumnisse bei der Einhaltung der Sicherheitshinweise und Anweisungen können elektrischen Schlag, Brand und/oder schwere Verletzungen verursachen.

Bewahren Sie alle Sicherheitshinweise und Anweisungen für die Zukunft auf. Der in den Sicherheitshinweisen verwendete Begriff „Elektrowerkzeug“ bezieht sich auf Ihre Elektrowerkzeuge mit Versorgung vom Stromnetz.

1) Sicherheit des Arbeitsbereichs

- Den Arbeitsplatz sauber halten. Unordnung oder unbeleuchtete Arbeitsbereiche können zu Unfällen führen.
- Das Elektrowerkzeug darf nicht in explosionsgefährdeten Bereichen, in Anwesenheit brennbarer Flüssigkeiten, Gas oder Staub verwendet werden. Elektrowerkzeuge erzeugen Funken, die den Staub oder die Dämpfe entzünden können.
- Bei der Verwendung eines Elektrowerkzeugs müssen Kinder und Umstehende fern gehalten werden. Bei Ablenkung können Sie die Kontrolle über das Gerät verlieren.

2) Elektrische Sicherheit

- Der Stecker des Elektrowerkzeugs muss mit der Stromsteckdose kompatibel sein. Den Stecker nie abändern. Mit den Elektrowerkzeugen, die geerdet sind, keine Adapter verwenden. Die nicht modifizierten Stecker, die sich für die Steckdose eignen, verringern die Gefahr eines Stromschlages.
- Der Körperkontakt mit Masse oder geerdeten Oberflächen wie Rohrleitungen, Heizkörper, Küchen oder Kühlschränke ist zu vermeiden. Es besteht ein erhöhtes Risiko durch elektrischen Schlag, wenn Ihr Körper geerdet ist.
- Elektrowerkzeuge nicht Regen oder feuchten Umgebungen aussetzen. Das Eindringen von Wasser in ein Elektrowerkzeug erhöht das Risiko eines elektrischen Schlages.
- Das Kabel nicht unsachgemäß einsetzen. Das Kabel nicht verwenden, um das Werkzeug zu tragen, es zu ziehen oder um den

Stecker aus der Steckdose zu ziehen. Das Kabel von Wärme, Öl, scharfen Kanten oder beweglichen Teilen fern halten. Ein beschädigtes oder verheddertes Kabel erhöht die Gefahr eines Stromschlages.

- Wenn das Elektrowerkzeug im Freien eingesetzt wird, ein Verlängerungskabel verwenden, das sich für den Außenbereich eignet. Die Verwendung eines für den Außenbereich geeigneten Verlängerungskabels verringert die Gefahr eines Stromschlages.
- Wenn der Einsatz eines Elektrowerkzeuges in einem feuchten Umfeld nicht vermeidbar ist, so verwenden Sie eine durch einen Differentialschalter geschützte Stromsteckdose (RCD-Residual Current Device, Fehlerstromschutzschalter). Die Benutzung eines RCD verringert die Gefahr eines Stromschlages.

3) Persönliche Sicherheit

- Seien Sie aufmerksam, kontrollieren Sie was Sie tun und verwenden Sie beim Einsatz eines Elektrowerkzeugs Ihren gesunden Menschenverstand. Benutzen Sie kein Elektrowerkzeug, wenn Sie müde sind oder unter dem Einfluss von Drogen, Alkohol oder Medikamenten stehen. Ein Moment der Unachtsamkeit beim Gebrauch des Elektrowerkzeugs kann zu ernsthaften Verletzungen führen.
- Verwenden Sie Schutzkleidung. Tragen Sie immer eine Schutzbrille. Das Tragen persönlicher Schutzausrüstung, wie Staubmaske, rutschfeste Sicherheitsschuhe, Schutzhelm oder Gehörschutz, je nach Art und Einsatz des Elektrowerkzeugs, verringert das Risiko von Verletzungen.
- Vermeiden Sie unabsichtliches Anlassen. Vergewissern Sie sich, dass der Schalter in "OFF"-Position ist, bevor Sie den Stecker einstecken oder das Elektrowerkzeug in die Hand nehmen oder transportieren. Der Transport eines Elektrowerkzeugs mit dem Finger am Schalter oder der Anschluss an die Steckdose mit dem Schalter in der Stellung "ON" erhöht die Unfallgefahr.
- Entfernen Sie alle Einstellwerkzeuge bzw. Schraubenschlüssel, bevor Sie das Elektrowerkzeug betätigen. Ein Werkzeug oder Schlüssel, der sich in einem drehenden Geräteteil befindet, kann zu Verletzungen führen.
- Achten Sie auf Ihr Gleichgewicht. Sorgen Sie für einen sicheren Stand und halten Sie jederzeit das Gleichgewicht. Dadurch können Sie das Elektrowerkzeug in unerwarteten Situationen besser kontrollieren.
- Kleiden Sie sich auf geeignete Weise. Tragen Sie keine weite Kleidung oder Schmuck. Halten Sie Haare, Kleidung und Handschuhe fern von sich bewegenden Teilen. Lockere Kleidung, Schmuck oder lange Haare können von sich bewegenden Teilen erfasst werden.
- Wenn Staubabsaug- und -auffangeinrichtungen montiert werden können, vergewissern Sie sich, dass diese richtig angeschlossen und verwendet werden. Verwendung einer Staubabsaugung kann Gefährdungen durch Staub verringern.

4) Verwendung und Schutz des Elektrowerkzeugs

- Überlasten Sie das Elektrowerkzeug nicht. Verwenden Sie für Ihre Arbeit das dafür bestimmte Elektrowerkzeug. Mit dem passenden Elektrowerkzeug arbeiten Sie besser und sicherer im angegebenen Leistungsbereich.
- Verwenden Sie das Elektrowerkzeug nicht, wenn der Schalter das Werkzeug nicht korrekt ein- und ausschalten kann. Ein Elektrowerkzeug, das sich nicht mehr ein- oder ausschalten lässt, ist gefährlich und muss repariert werden.
- Nehmen Sie den Stecker aus der Stromsteckdose, bevor Sie jegliche Einstellung vornehmen oder Zubehör austauschen. Dies gilt auch für den Fall, bevor Sie das Elektrowerkzeug wieder anbringen. Diese Vorsichtsmaßnahme verhindert den unbeabsichtigten Start des Elektrowerkzeugs.
- Legen Sie nicht verwendete Elektrowerkzeuge außer Reichweite von Kindern ab und verhindern Sie die Verwendung des

Elektrowerkzeuge durch Personen, die nicht mit dem Werkzeug und diesen Anweisungen vertraut sind. Elektrowerkzeuge sind gefährlich, wenn Sie von unerfahrenen Personen benutzt werden.

- e) **Elektrowerkzeuge sorgfältig warten. Kontrollieren Sie, ob bewegliche Teile einwandfrei funktionieren und nicht klemmen, ob Teile gebrochen oder so beschädigt sind, dass die Funktion des Elektrowerkzeugs beeinträchtigt ist. Lassen Sie beschädigte Teile vor dem Einsatz des Gerätes reparieren.** Viele Unfälle haben ihre Ursache in schlecht gewarteten Elektrowerkzeugen.
 - f) **Alle Schneiden müssen scharf und sauber gehalten werden.** Sorgfältig gepflegte Schneidwerkzeuge mit scharfen Schneidkanten verkleben sich weniger und sind leichter zu führen.
 - g) **Elektrowerkzeug und Zubehör müssen nach den gelieferten Anweisungen verwendet werden, wobei die Arbeitsbedingungen und die auszuführende Arbeit zu berücksichtigen sind.** Die Verwendung eines Elektrowerkzeugs für andere Arbeiten als vorgesehen kann zu Gefahrensituationen führen.
- 5) **Kundendienst**
- a) **Lassen Sie das Elektrowerkzeug nur von Fachpersonal unter Verwendung von Original-Ersatzteilen reparieren.** Damit wird sichergestellt, dass die Sicherheit des Gerätes erhalten bleibt.

SICHERHEITSHINWEISE FÜR DIE KETTENSÄGEN

- **Halten Sie bei laufender Säge alle Körperteile von der Kettensäge fern. Vergewissern Sie sich vor dem Starten der Kettensäge, dass die Zahnkette nichts berührt.** Beim Arbeiten mit einer Kettensäge kann ein Moment der Unachtsamkeit dazu führen, dass Kleidung oder Körperteile von der Sägekette erfasst werden.
- **Halten Sie die Kettensäge immer mit Ihrer rechten Hand am hinteren Griff und Ihrer linken Hand am vorderen Griff.** Man sollte beim Greifen der Kettensäge nie die Hände wechseln, da dadurch die Unfallrisiken für die eigene Person erhöht werden.
- **Das Elektrowerkzeug nur an den isolierten Oberflächen der Handgriffe anfassen, denn die Zahnkette könnte mit versteckten Kabeln in Kontakt kommen.** Der Kontakt der Zahnkette mit einem unter Spannung stehenden Kabel kann die Metallteile des Werkzeugs unter Spannung setzen, wodurch der Bediener einen Stromschlag bekommen kann.
- **Tragen Sie Schutzbrille und Gehörschutz. Es werden weitere Schutzausrüstungen für den Kopf, die Hände und die Füße empfohlen.** Geeignete Schutzkleidung tragen. Dadurch wird die Verletzungsgefahr durch umherfliegendes Spanmaterial vermindert bzw. ungewolltes Berühren der Kettensäge vermieden.
- **Arbeiten Sie mit der Kettensäge nicht auf einem Baum.** Die Benutzung einer Kettensäge während man auf einem Baum sitzt oder steht kann zu Körperverletzungen führen.
- **Achten Sie auf festen Stand und benutzen Sie die Kettensäge nur, wenn Sie auf festem, sicherem und ebenem Grund stehen.** Rutschiger Untergrund oder instabile Standflächen wie Leitern können zum Verlust des Gleichgewichts und der Kontrolle über die Kettensäge führen.
- **Rechnen Sie beim Schneiden eines unter Spannung stehenden Astes damit, dass dieser zurückfedert.** Wenn die Spannung der Holzfasern aufgehoben wird, kann der mit Rückschlageffekt geladene Ast den Bediener treffen und/oder ihn die Kontrolle über die Kettensäge verlieren lassen.
- **Seien Sie besonders vorsichtig beim Schneiden von Büschen und jungen Bäumen.** Das dünne Material kann sich in der Zahnkette verfangen und auf Sie schlagen und/oder Sie aus dem Gleichgewicht bringen.
- **Tragen Sie die ausgeschaltete Kettensäge am vorderen Handgriff und halten Sie sie von Ihrem Körper abgewandt.** Wenn man die Kettensäge transportiert oder weglegt, muss man immer die Schwertabdeckung aufsetzen. Eine korrekte Handhabung der Kettensäge verringert die Möglichkeit einer versehentlichen Berührung mit der laufenden Sägekette.
- **Halten Sie sich an die Anweisungen zur Schmierung, zum Spannen der Kette sowie bezüglich der Ersatzteile.** Eine unsachgemäß

gespannte oder geschmierte Kette kann reißen und das Risiko eines Rückschlags erhöhen.

- **Halten Sie die Handgriffe trocken, sauber und frei von Öl und Fett.** Fette, ölige Griffe sind rutschig und führen dadurch zum Verlust der Kontrolle.
- **Nur Holz sägen. Die Kettensäge nicht für Arbeiten verwenden, für die sie nicht bestimmt ist. Zum Beispiel: Verwenden Sie die Kettensäge nicht zum Sägen von Kunststoff, Mauerwerk oder Baumaterialien, die nicht aus Holz sind.** Die Verwendung der Kettensäge für andere Arbeiten als die vorgesehenen kann zu Gefahrensituationen führen.

URSACHEN UND VERMEIDUNG EINES RÜCKSCHLAGS

Ein Rückschlag kann auftreten, wenn die Spitze oder das Ende des Schwerts einen Gegenstand berührt oder das Holz sich biegt und die Sägekette im Schnitt festklemmt.

Eine Berührung mit der Schwertspitze kann in manchen Fällen zu einer unerwarteten nach hinten gerichteten Reaktion führen, bei der das Schwert nach oben und nach hinten in Richtung des Bedieners gerissen wird.

Das Verkleben der Zahnkette an der Oberkante des Schwerts kann die Kette heftig in Richtung des Bedieners zurückreißen.

Jede dieser Reaktionen kann dazu führen, dass der Bediener die Kontrolle über die Motorsäge verliert und sich möglicherweise schwer verletzt. Verlassen Sie sich nicht ausschließlich auf die Sicherheitsvorrichtungen der Säge.

Der Benutzer einer Kettensäge sollte verschiedene Maßnahmen ergreifen, um Unfall- oder Verletzungsrisiken während der Schneidarbeit zu vermeiden. Ein Rückschlag ist die Folge eines falschen Gebrauchs des Werkzeugs und/oder nicht korrekter Betriebsverfahren oder -bedingungen. Er kann durch geeignete Vorsichtsmaßnahmen, wie nachstehend beschrieben, vermieden werden:

- **Halten Sie die Säge mit beiden Händen fest, wobei Daumen und Fingern die Griffe der Kettensäge umschließen. Bringen Sie Ihren Körper und die Arme in eine Stellung, in der Sie den Rückschlagkräften standhalten können.** Die Rückschlagkräfte können vom Bediener kontrolliert werden, wenn die entsprechenden Vorsichtsmaßnahmen getroffen wurden. Niemals die Kettensäge loslassen.
- **Strecken Sie die Arme nicht zu weit weg und sägen Sie nicht über Schulterhöhe.** Dadurch wird ein unbeabsichtigtes Berühren der Schwertspitze vermieden und eine bessere Kontrolle der Kettensäge in unerwarteten Situationen ermöglicht.
- **Verwenden Sie nur die vom Hersteller angegebenen Schwerter und Ketten.** Nicht geeignete Ersatzschwerter und -ketten können zum Reißen der Kette und/oder zu Rückschlag führen.
- **Halten Sie sich an die Anweisungen des Herstellers für das Schärfen und die Wartung der Kettensäge.** Zu niedrige Tiefenbegrenzer erhöhen die Rückschlagneigung.

• Verwendungstechniken der Motorsäge

Beachten Sie immer die Sicherheitshinweise und wenden Sie für die auszuführende Arbeit, gemäß den Anweisungen und Beispielen in den Bedienungsanleitungen, die am besten geeignete Schnitttechnik an (siehe Kap. 7).

• Sichere Handhabung der Motorsäge

Folgende Hinweise müssen bei jeder Bewegung oder Transport der Maschine beachtet werden:

- Den Motor ausschalten, abwarten bis die Kette vollständig stillsteht und die Maschine vom Stromnetz trennen;
- den Schwertschutz anbringen;

- die Maschine ausschließlich an den Handgriffen aufheben und das Schwert in die der Laufrichtung entgegengesetzte Richtung positionieren.

Wenn die Maschine in einem Kraftfahrzeug transportiert wird, muss sie so positioniert sein, dass sie keine Gefahr darstellt und auch gut befestigt werden.

• Empfehlungen für Anfänger

- Bevor das erste Mal ein Baum gefällt oder entastet wird, sollten Sie:
- Eine besondere Schulung zur Verwendung dieser Werkzeugart besucht haben;
 - die Sicherheitshinweise und Anweisungen des vorliegenden Handbuchs aufmerksam gelesen haben;
 - an einem Baumstumpf oder einem Stamm auf Böcken üben, um das Gefühl für die Maschine und die geeigneten Schnitttechniken zu erlangen.

4. MONTAGE DER MASCHINE

INHALT DER VERPACKUNG

Die Verpackung der Maschine enthält:

- den Motor,
- das Schwert,
- die Kette,
- den Schwertschutz,
- den Umschlag mit den Unterlagen.

WICHTIG

Die Maschine wird mit nicht montiertem Schwert und Kette sowie einem leeren Öltank geliefert.

⚠ ACHTUNG! *Das Auspacken und die Montage müssen auf einer ebenen und stabilen Oberfläche erfolgen. Es muss genügend Platz zur Bewegung der Maschine und der Verpackung zur Verfügung stehen und es sind immer die geeigneten Werkzeuge zu verwenden. Die Entsorgung der Verpackung muss gemäß den örtlichen Vorschriften erfolgen.*

MONTAGE VON SCHWERT UND KETTE

⚠ ACHTUNG! *Tragen Sie immer feste Arbeitshandschuhe, wenn Sie an Schwert und Kette arbeiten. Arbeiten Sie bei der Montage des Schwerts und der Kette mit höchster Sorgfalt, um die Sicherheit und Effizienz der Maschine nicht zu beeinträchtigen. Wenden Sie sich im Zweifelsfall an Ihren Händler.*

Vergewissern Sie sich vor der Montage des Schwerts, dass die Kettenbremse nicht betätigt ist. Die Kettenbremse ist frei gegeben, wenn der vordere Handschutz vollständig nach hinten, in Richtung Motorgehäuse, gezogen ist.

⚠ ACHTUNG! *Stellen Sie sicher, dass die Maschine nicht an der Stromsteckdose angeschlossen ist.*

• MASCHINE MIT STANDARD-KETTENSPIANNER

- Den Drehknopf (1) abschrauben und das Gehäuse entfernen, um auf das Kettenrad und den Sitz des Schwerts zuzugreifen (Abb. 1).
- Die Kette auf dem Schwert (2) montieren und dabei auf die Laufrichtung achten. Wenn die Schwertschärpe mit einem Umlenkstern ausgerüstet ist, muss darauf geachtet werden, dass die Zugglieder der Kette korrekt in den Aussparungen des Umlenksterns sitzen (Abb. 2).
- Das Schwert (3) montieren, indem die Stiftschraube in die Nut eingeführt wird. Es dabei in Richtung hinteren Teil des Maschinenkörpers drücken und die Kette um das Kettenrad legen (Abb. 3).
- Das Gehäuse wieder montieren ohne den Drehknopf (1) anzuziehen.
- Überprüfen, dass der sich im Gehäuse befindliche Zapfen des Kettenspanners (4) korrekt in das entsprechende Loch des Schwertes eingeführt ist (Abb. 5). Andernfalls in geeigneter Weise mit einem Schraubenzieher an der Schraube (5) des Kettenspanners agieren, bis der Zapfen vollständig eingeführt ist (Abb. 6).
- Die Schrauben des Kettenspanners (5) so weit drehen, bis die Kette korrekt gespannt ist (Abb. 6).
- Das Schwert angehoben halten und den Drehknopf (1) des Gehäuses festziehen (Abb. 7).

• MASCHINE MIT SCHNELL-KETTENSPIANNER

- Den Drehknopf (11) abschrauben und das Gehäuse entfernen, um auf das Kettenrad und den Sitz des Schwerts zuzugreifen (Abb. 1A).
- Die Kette auf dem Schwert (2) montieren und dabei auf die Laufrichtung achten. Wenn die Schwertschärpe mit einem Umlenkstern ausgerüstet ist, muss darauf geachtet werden, dass die Zugglieder der Kette korrekt in den Aussparungen des Umlenksterns sitzen (Abb. 2).
- Das Schwert (3) montieren, indem die Stiftschraube über die Spannvorrichtung (12) in das Langloch des Schwerts eingesetzt wird und das Schwert zur Rückseite des Maschinengehäuses hin versetzen (Abb. 3A).

- Die Kette um das Kettenrad (13) legen und das Schwert nach vorne drücken, um eine erste Vorspannung der Kette zu erhalten (Abb. 4A).
- Das Gehäuse wieder montieren ohne den Drehknopf anzuziehen (Abb. 5).

- Die Überwurfmutter (14) so weit drehen, bis die Kette korrekt gespannt ist (Abb. 6A).
- Das Schwert angehoben halten und den Drehknopf (11) festziehen (Abb. 7A).

5. ARBEITSVORBEREITUNG

1. MASCHINENÜBERPRÜFUNG

⚠ ACHTUNG! *Stellen Sie sicher, dass die Maschine nicht an der Stromsteckdose angeschlossen ist.*

Bevor Sie mit der Arbeit beginnen, muss geprüft werden:

- kontrollieren, dass Spannung und Frequenz des Stromnetzes dem entspricht, was auf dem „Typenschild“ (siehe Kap. 1 - 10.8) angegeben ist.
- sicherstellen, dass an der Maschine und am Schwert alle Schrauben angezogen sind;
- sicherstellen, dass die Kette richtig gespannt, scharf und nicht beschädigt ist;
- sicherstellen, dass die Handgriffe und die Schutzeinrichtungen der Maschine sauber und trocken, korrekt montiert und fest an der Maschine befestigt sind;
- sicherstellen, dass die Kettenbremse richtig funktioniert;
- sicherstellen, dass der Schalthebel und der Sicherheitsschalter sich frei, ohne Kraftaufwand bewegen lassen und nach dem Loslassen selbstständig und schnell in die Neutralstellung zurückkehren;
- sicherstellen, dass der Ein-Aus-Hebelschalter blockiert bleibt, solange die Sicherheitstaste nicht betätigt wird;
- sicherstellen, dass die Kühlluftöffnungen nicht durch Sägespäne oder Rückstände verstopft sind;
- sicherstellen, dass das Versorgungskabel und die Verlängerung nicht beschädigt sind;
- sicherstellen, dass der Ölstand der Kette nicht unter der Markierung «MIN» steht und ggf. bis ca. 1 cm vom Rand des Einfüllstutzens nachfüllen.

2. ÜBERPRÜFUNG DER KETTENSpannung

⚠ ACHTUNG! *Stellen Sie sicher, dass die Maschine nicht an der Stromsteckdose angeschlossen ist.*

• MASCHINE MIT STANDARD-KETTENSANNER

- Den Drehknopf des Gehäuses lockern (Abb. 1).
- Die Schrauben des Kettenspanners (5) so weit drehen, bis die Kette korrekt gespannt ist (Abb. 6).
- Das Schwert angehoben halten und den Drehknopf des Gehäuses festziehen (Abb. 7).

Die Spannung ist richtig, wenn sich die Zugglieder beim Anheben der Kette in der Mitte des Schwerts nicht aus der Führung lösen (Abb. 8).

Den Schalter und die Sicherheitstaste zum Lösen der Bremse drücken, dann mit Hilfe eines Schraubendrehers die Kette entlang der Führungen laufen lassen, um sicher zu stellen, dass der Lauf ohne übermäßigen Kraftaufwand möglich ist.

• MASCHINE MIT SCHNELL-KETTENSANNER

- Den Drehknopf lockern (11). (Abb. 1A).
- Die Überwurfmutter (14) so weit drehen, bis die Kette korrekt gespannt ist (Abb. 6A).
- Das Schwert angehoben halten und den Drehknopf (11) festziehen (Abb. 7A).

Die Spannung ist richtig, wenn sich die Zugglieder beim Anheben der Kette in der Mitte des Schwerts nicht aus der Führung lösen (Abb. 8).

Den Schalter und die Sicherheitstaste zum Lösen der Bremse drücken, dann mit Hilfe eines Schraubendrehers die Kette entlang der Führungen laufen lassen, um sicher zu stellen, dass der Lauf ohne übermäßigen Kraftaufwand möglich ist.

3. ÜBERPRÜFUNG DER KETTENBREMSE

Diese Maschine ist mit einem doppelten Bremssystem ausgerüstet, das in zwei Situationen eingreift.

- Wenn der Schalthebel** losgelassen wird, spricht sofort eine Bremse an. Sie bremst die Kettenbewegung und hält diese an, um die Verletzungsgefahr zu mindern, die auftritt, wenn die Kette nach dem Ausschalten weiter läuft.
- Im Fall von Rückschlägen (Kickback) während der Arbeit** infolge eines anormalen Kontakts der Schwertspitze, mit einer heftigen Bewegung nach oben, die dazu führt, dass die Hand gegen den vorderen Schutz schlägt. In diesem Fall blockiert die Bremse die Bewegung der Kette, die zur Deaktivierung von Hand entriegelt werden muss.

Diese Bremse kann auch von Hand betätigt werden, indem der vordere Handschutz nach vorne gedrückt wird. Um die Bremse zu lösen, muss der vordere Handschutz in Richtung des Handgriffs gezogen werden, bis das Ausrasten festgestellt wird.

Zur Kontrolle der Bremsenwirkung muss:

- Den Motor anlassen, sobald die Maschine am vorderen Handgriff genommen wurde und den vorderen Handschutz mit dem Daumen in Richtung des Schwerts nach vorne drücken.
- Wenn die Bremse anspricht, den Schalterhebel loslassen.

Die Kette muss sofort nach dem Ansprechen der Bremse stehenbleiben.

⚠ ACHTUNG! *Die Maschine darf nicht verwendet werden, wenn die Kettenbremse nicht richtig funktioniert. Setzen Sie sich mit Ihrem Händler für die erforderlichen Kontrollen in Verbindung.*

4. KETTENSCHMIERMITTEL

WICHTIG *Es darf ausschließlich spezielles Motorsägenöl oder Haftöl für Motorsägen verwendet werden. Es darf kein verunreinigtes Öl verwendet werden, um eine Verstopfung des Filters im Tank und eine unwiederbringliche Beschädigung der Ölpumpe zu vermeiden.*

WICHTIG *Das Spezialöl für die Kettenschmierung ist biologisch abbaubar. Die Verwendung von Mineralöl oder Motoröl verursacht schwere Umweltschäden.*

Die Verwendung von hochwertigem Öl ist entscheidend, um eine wirksame Schmierung der Schneidwerkzeuge zu erreichen; gebrauchtes oder minderwertiges Öl beeinträchtigt die Schmierung und verkürzt die Lebensdauer der Kette und des Schwerts.

WICHTIG *Vor jedem Gebrauch der Maschine sollte stets der Füllstand überprüft und bis ca. 1 cm vom Rand des Stutzens aufgefüllt werden. Der Ölstand darf nicht unter die Markierung «MIN» absinken.*

6. ANLASSEN - AUSSCHALTEN DES MOTORS

ANLASSEN DES MOTORS (Abb. 9)

Vor dem Anlassen des Motors:

- Das Verlängerungskabel (1) am Kabelhalter anbringen, der im hinteren Griff angebracht ist.
- ZUNÄCHST den Stecker des Versorgungskabels (2) an die Verlängerung (3) und DANACH die Verlängerung an die Stromsteckdose (4) anschließen.

5. STROMANSCHLÜSSE

⚠ GEFAHR! *Feuchtigkeit und Elektrizität vertragen sich nicht.*

- Die Handhabung und das Anschließen der elektrischen Kabel muss im Trockenen erfolgen.
- Niemals eine Steckdose oder ein Kabel mit einem nassen Bereich (Pflanze oder feuchtes Gras) in Berührung bringen.

Verlängerungskabel dürfen keine geringere Qualität als **H07RN-F** oder **H07VV-F** mit einem Mindestquerschnitt von 2,5 mm² sowie eine empfohlene Maximallänge von 30 m haben.

Das Verlängerungskabel während der Arbeit nicht aufgerollt halten, um zu vermeiden, dass es sich aufheizt.

⚠ GEFAHR! *Der dauerhafte Anschluss eines Elektrogeräts an das Stromnetz des Gebäudes muss durch einen qualifizierten Elektriker gemäß den geltenden Vorschriften ausgeführt werden. Ein unsachgemäßer Anschluss kann zu schweren Unfällen und ggf. zum Tode führen.*

⚠ GEFAHR! *Das Gerät muss über einen FI-Schutzschalter (RCD – Residual Current Device) mit einem Auslösestrom von nicht mehr als 30 mA gespeist werden.*

WICHTIG *Um Stromunterbrechungen zu vermeiden:*

- überprüfen, dass die Gesamtleistung der Stromanlage geeignet ist;
- die Maschine an eine Stromsteckdose mit ausreichender Stromstärke anschließen;
- die gleichzeitige Verwendung anderer elektrischer Geräte vermeiden, die viel Strom aufnehmen.

- Den Schwertschutz entfernen.
- Sicherstellen, dass das Schwert nicht den Boden oder sonstige Gegenstände berührt.

Um den Motor anzulassen (Abb. 9):

1. Die Kettenbremse lösen (5) (vorderen Handschutz in Richtung des vorderen Handgriffs ziehen).

2. Die Maschine fest mit beiden Händen greifen.
3. Die Sicherheitstaste (6) drücken und den Schalter (7) betätigen.

HINWEIS

Beim Loslassen des Schalters wird die Sicherheitstaste freigegeben und der Motor bleibt stehen.

⚠ ACHTUNG! Der Stillstand der Kette kann eine Sekunde nach dem Ausschalten des Motors erfolgen.

7. MASCHINENEINSATZ

⚠ ACHTUNG! Für Ihre Sicherheit und die Sicherheit der anderen:

- 1) Die Maschine darf erst nach dem aufmerksamen Lesen der Anweisungen verwendet werden. Machen Sie sich mit den Bedienungsteilen und dem richtigen Gebrauch der Maschine vertraut. Lernen Sie, den Motor schnell abzustellen.
- 2) Die Maschine darf nur für den vorgesehenen Zweck verwendet werden, d.h. „das Fällen, Durchtrennen und Entasten von Bäumen mit einer der Schwertlänge entsprechenden Größe“ oder von Holzgegenständen mit entsprechenden Eigenschaften. Jeder andere Einsatz kann sich als gefährlich erweisen und die Maschine beschädigen. Dies gilt auch für die Verwendung von nicht speziell im vorliegenden Handbuch erwähnten Zubehöerteilen. Als nicht bestimmungsgemäße Verwendung gelten (beispielsweise, aber nicht nur):
 - Schneiden von Hecken;
 - Schnitzarbeiten;
 - Durchschneiden von Holzpaletten, Holzkisten und Verpackungen im Allgemeinen;
 - Durchschneiden von Möbeln oder anderen Objekten, die Nägel, Schrauben oder andere Metallgegenstände enthalten können;
 - Ausführen von Metzgerarbeiten;
 - Verwenden der Maschine als Hebel, um Gegenstände anzuheben, zu bewegen oder zu brechen;
 - Verwenden der Maschine in fest eingespanntem Zustand.
- 3) Beachten Sie, dass der Benutzer für Unfälle und Schäden verantwortlich ist, die anderen Personen oder deren Eigentum widerfahren können.
- 4) Tragen Sie während der Arbeit eine zweckmäßige Kleidung. Ihr Händler kann Ihnen nützliche Informationen über die besten Ar-

AUSSCHALTEN DES MOTORS (Abb.

Um den Motor auszuschalten:

- den Schalter (7) loslassen.
- ZUNÄCHST die Verlängerung (3) von der Stromsteckdose (4) und DANACH das Versorgungskabel (2) der Maschine von der Verlängerung (3) abtrennen.

beitsschutzvorrichtungen geben, die Ihre Sicherheit während der Arbeit gewährleisten. Vibrationsschutzhandschuhe tragen. Alle vorgenannten Vorsichtsmaßnahmen können das Risiko des Raynaud-Phänomens oder des Karpal-Tunnel Syndroms nicht verhindern. Es wird daher dringend empfohlen, bei einer lang anhaltenden Verwendung dieser Maschine regelmäßig den Zustand der Hände und der Finger zu prüfen. Falls einige der oben genannten Symptome auftreten, muss sofort ein Arzt aufgesucht werden.

- 5) Arbeiten Sie nur bei Tageslicht bzw. bei guter Beleuchtung.
- 6) Gehen Sie bei Arbeiten in der Nähe von Stahlzäunen besonders vorsichtig vor.
- 7) Vermeiden, dass die Kette das Stromkabel berührt. Den Kabelhalter benutzen, um zu verhindern, dass sich das Verlängerungskabel versehentlich löst. Vergewissern Sie sich, dass es richtig und ohne Kraftanwendung in die Steckdose eingesteckt ist. Berühren Sie nie das unter Spannung stehende Stromkabel, wenn es schlecht isoliert ist. Wenn die Verlängerung während der Verwendung beschädigt wird, berühren Sie das Kabel nicht und trennen Sie die Verlängerung sofort vom Stromnetz ab.
- 8) Achten Sie darauf, das Schwert nicht gegen Fremdkörper hart aufprallen zu lassen und achten Sie auf möglicherweise durch die Reibung der Kette herumfliegendes Material.
- 9) Halten Sie den Motor an und trennen Sie die Maschine vom Stromnetz ab:
 - immer wenn Sie die Maschine unbewacht lassen;
 - bevor Sie die Maschine überprüfen, reinigen oder Arbeiten an ihr ausführen;
 - nachdem Sie einen Fremdkörper getroffen haben. Eventuelle Schäden überprüfen und die notwendigen Reparaturen durchführen, bevor die Maschine erneut verwendet wird;

- wenn die Maschine auf anormale Weise zu vibrieren beginnt. (Sofort die Ursachen der Vibrationen ausfindig machen und die notwendigen Untersuchungen in einem Fachbetrieb durchführen lassen).
- wenn die Maschine nicht benutzt wird.

WICHTIG Denken Sie immer daran, dass eine nicht korrekt eingesetzte Elektrosäge andere stören und die Umwelt stark belasten kann.

Für einen rücksichtsvollen Einsatz den anderen und der Umwelt gegenüber:

- Vermeiden Sie die Verwendung der Maschine in Umgebungen und zu Uhrzeiten, die störend sein können.
- Halten Sie sich strikt an die örtlichen Vorschriften für die Entsorgung der Schneidreste.
- Halten Sie sich strikt an die örtlichen Vorschriften für die Entsorgung von Öl, beschädigten Teilen bzw. sämtlichen umweltschädlichen Stoffen.
- Während der Arbeit wird eine gewisse Menge Öl an die Umwelt abgegeben, die für die Ketenschmierung erforderlich ist. Aus diesem Grund darf nur biologisch abbaubares Öl verwendet werden, das speziell für diesen Zweck vorgesehen ist.
- Um die Brandgefahr zu mindern, darf die Maschine mit heißem Motor nicht zwischen Blättern oder trockenem Gras abgelegt werden.

⚠ ACHTUNG! Die Verwendung der Maschine zum Fällen und Entasten von Bäumen erfordert eine besondere Schulung.

1. WÄHREND DER ARBEIT AUSZUFÜHRENDE KONTROLLEN

• Kontrolle der Kettenspannung

Während des Betriebs erfährt die Kette eine fortlaufende Verlängerung, daher muss die Spannung regelmäßig geprüft werden.

WICHTIG Während des ersten Benutzungszeitraums (oder nach Wechsel der Kette) muss die Kontrolle aufgrund der Streckung der Kette häufiger erfolgen.

⚠ ACHTUNG! Nicht mit lockerer Kette arbeiten, um Gefahrensituationen zu vermeiden, bei denen die Kette aus der Führung springen könnte.

Zur Einstellung der Kettenspannung gehen Sie vor, wie dies im Kap. 5.2.

• Kontrolle des Ölstroms

WICHTIG Die Maschine darf nicht ohne Schmierung verwendet werden! Der Ölstand im Behälter ist über das Schauglas sichtbar. Vergewissern Sie sich, dass Sie den Öltank bei jeder Kraftstoffbetankung der Kettensäge auffüllen.

⚠ ACHTUNG! Bei der Kontrolle des Ölstroms muss sichergestellt werden, dass das Schwert und die Kette korrekt positioniert sind.

Den Motor anlassen und prüfen, ob das Kettenöl wie abgebildet verteilt wird (Abb. 10).

2. BETRIEBSWEISE UND SCHNITTTECHNIKEN

Bevor das erste Mal ein Baum gefällt oder entastet wird sollten Sie an einem Baumstumpf oder einem Stamm auf Böcken üben, um das Gefühl für die Maschine und die geeigneten Schnitttechniken zu erlangen.

⚠ ACHTUNG! Bei der Arbeit muss die Maschine immer mit zwei Händen festgehalten werden.

⚠ ACHTUNG! Wenn sich die Kette während der Arbeit verkeilt muss der Motor sofort ausgeschaltet werden. Achten Sie immer auf Rückschläge (Kickback) die auftreten können, wenn das Schwert auf ein Hindernis trifft.

• Fällen eines Baumes

- Wenn zwei oder mehrere Personen zur gleichen Zeit fällen oder sägen, dann sollten der Säge- und Fällvorgang in getrennten Bereichen in einer Entfernung von mindestens zweimal der Höhe des zu fallenden Baumes durchgeführt werden. Bäume dürfen nicht in einer Weise gefällt werden, die Personen in Gefahr bringen, Stromleitungen anschlagen oder Sachschäden verursachen könnte. Wenn der Baum mit einer Versorgungsleitung in Kontakt kommt, muss unverzüglich das für das Stromnetz verantwortliche Versorgungsunternehmen benachrichtigt werden.
- Der Bediener der Kettensäge sollte immer oberhalb des Bodens stehen, auf den der Baum wahrscheinlich nach dem Fällen schlägt oder rollt.
- Es sollte ein Rückzugsweg vorbereitet werden, der freigehalten wird, bevor man mit dem Fällen beginnt. Dieser Rückzugsweg sollte diagonal zur angenommenen Falllinie nach hinten verlaufen, wie dies dargestellt ist in Abb. 11.

- Bevor man mit dem Fällen beginnt, muss die natürliche Neigung des Baums, der Teil, in dem die Äste größer sind und die Windrichtung berücksichtigt werden, um einzuschätzen wie der Baum fallen wird.
- Schmutz, Steine, Rindenstücke, Nägel, Klammern und Drähte vom Baum entfernen.

• Kerbschnitt setzen

Sägen Sie im rechten Winkel zur Fallrichtung eine Kerbe mit einer Tiefe von 1/3 des Baumdurchmessers, wie dies dargestellt ist in Abb. 12.

Beginnen Sie mit dem unteren waagerechten Kerbschnitt.

Dadurch wird das Einklemmen der Sägekette oder des Schwerts beim Setzen des zweiten Kerbschnitts vermieden.

• Fällschnitt setzen

- Den Fällschnitt mindestens 50 mm oberhalb des waagerechten Kerbschnitts ansetzen, wie dies dargestellt ist in Abb. 12. Den Fällschnitt parallel zum waagerechten Kerbschnitt ausführen. Den Fällschnitt nur so tief einsägen, dass noch ein Steg (Fällleiste) stehen bleibt, der als Scharnier wirken kann. Der Steg verhindert, dass sich der Baum dreht und in die falsche Richtung fällt. Sägen Sie den Steg nicht durch.
- Bei Annäherung des Fällschnitts an den Steg, sollte der Baum zu fallen beginnen. Wenn sich zeigt, dass der Baum möglicherweise nicht in die gewünschte Richtung fällt oder sich zurück neigt und die Sägekette festklemmt, den Fällschnitt unterbrechen und zur Öffnung des Schnitts und zum Umlegen des Baumes in die gewünschte Falllinie Keile aus Holz, Kunststoff oder Aluminium verwenden.
- Wenn der Baum zu fallen beginnt, die Kettensäge aus dem Schnitt entfernen, ausschalten, ablegen und den Gefahrenbereich über den geplanten Rückzugsweg verlassen. Auf herunterfallende Äste achten und nicht stolpern.

• Entasten eines Baums

Hierunter versteht man das Abtrennen der Äste vom gefällten Baum. Beim Entasten größere, nach unten gerichtete Äste, die den Baum stützen, vorerst stehen lassen. Kleinere Äste mit nur einem Schnitt trennen, wie dies dargestellt ist in Abb. 13. Äste, die unter Spannung stehen, sollten von unten nach oben gesägt werden, um ein Verbiegen der Kettensäge zu vermeiden.

⚠ ACHTUNG! *Achten Sie auf die Stützpunkte des Astes auf dem Boden, auf die Möglichkeit, dass dieser unter Spannung steht, auf die Richtung, die der Ast beim Schneiden einnehmen kann und auf die mögliche Instabilität des Baums, nachdem der Ast geschnitten wurde.*

• Einen Baumstamm ablängen

Hierunter versteht man das Teilen des gefällten Baumes in Abschnitte. Achten Sie auf Ihren sicheren Stand und die gleichmäßige Verteilung Ihres Körpergewichts auf beide Füße. Falls möglich, sollte der Stamm durch Äste, Stämme oder Klötze unterlegt werden. Befolgen Sie die einfachen Anweisungen, um das Sägen zu erleichtern.

- Wenn der Stamm auf seiner gesamten Länge aufliegt, wie dies dargestellt ist in Abb. 14A, wird von oben geschnitten (obere Durchtrennung).
- Wenn der Stamm nur auf einem Endstück aufliegt, wie dies dargestellt ist in Abb. 14B, müssen Sie 1/3 des Durchmessers der unten liegenden Seite schneiden (untere Durchtrennung). Dann führen Sie den Endschnitt von oben aus, bis Sie auf den Unterschnitt treffen.
- Wenn der Stamm auf beiden Endstücken aufliegt, wie dies dargestellt ist in Abb. 14C, muss 1/3 des Durchmessers vom oberen Teil her geschnitten werden (obere Durchtrennung). Dann muss mit dem Endschnitt fortgefahren werden. Dabei werden 2/3 von der Unterseite geschnitten, bis man auf den Oberschnitt trifft.
- Das Durchtrennen eines Stamms wird durch die Verwendung des Krallenanschlags vereinfacht (Abb. 14D).
 - Stechen Sie den Krallenanschlag in den Stamm und führen Sie mit dem Krallenanschlag als Hebel eine Bogenbewegung der Maschine durch, wodurch das Schwert in das Holz schneidet.
 - Wiederholen Sie den Arbeitsschritt mehrmals und versetzen Sie gegebenenfalls den Ansetzpunkt des Krallenanschlags.
- Bei Sägearbeiten am Hang stets oberhalb des Baumstammes stehen, wie dies dargestellt ist in Abb. 15. Um im Moment des „Durchsägens“ die volle Kontrolle zu behalten, gegen Ende des Schnitts den Anpressdruck reduzieren, ohne den festen Griff an den Handgriffen der Kettensäge zu lösen. Darauf achten, dass die Säge nicht den Boden berührt.

Nach Fertigstellung des Schnitts den Stillstand der Kettensäge abwarten, bevor man sie entfernt. Den Motor immer ausschalten, wenn man von Baum zu Baum wechselt.

3. ARBEITSENDE

Wenn die Arbeit beendet ist:

- Den Motor wie zuvor beschrieben ausschalten (Kap. 6).
- Abwarten bis die Kette vollständig stillsteht und die Maschine abkühlen lassen.
- Alle Spuren von Sägespänen oder Ölrreste von der Kette entfernen.
- Bei starker Verschmutzung oder Verharzen die Kette abmontieren und für einige Stunden in einem Behälter mit einem Spezialreiniger einweichen. Anschließend mit sauberem Wasser

abspülen und vor der Montage an der Maschine mit einem entsprechenden Rostschutzspray behandeln.

- Vor dem Wegräumen der Maschine den Schwertschutz montieren.

⚠ ACHTUNG! *Lassen Sie den Motor abkühlen, bevor Sie die Maschine in einem Raum abstellen. Um die Brandgefahr zu reduzieren, muss die Maschine von Sägespänen, Zweiglein, Blättern oder überflüssigem Fett befreit werden. Behälter mit Schnittabfällen dürfen nicht in Räumen aufbewahrt werden.*

8. WARTUNG UND AUFBEWAHRUNG

⚠ ACHTUNG! *Für Ihre Sicherheit und die Sicherheit der anderen:*

- *Eine korrekte Wartung ist grundsätzlich notwendig, um die ursprüngliche Effizienz und Einsatzsicherheit der Maschine zu bewahren.*
- *Sorgen Sie dafür, dass alle Muttern und Schrauben fest angezogen sind, um sicher zu sein, dass das Gerät immer unter guten Bedingungen arbeitet.*
- *Die Maschine niemals mit abgenutzten oder beschädigten Bauteilen benutzen. Die beschädigten Teile müssen ersetzt und dürfen niemals repariert werden.*
- *Nur Original-Ersatzteile verwenden. Nicht gleichwertige Ersatzteile können die Maschine beschädigen und Ihre Sicherheit gefährden.*

⚠ ACHTUNG! *Während der Wartungseingriffe:*

- *Die Maschine vom Stromnetz abtrennen.*
- *Für Arbeiten am Schwert und an der Kette Schutzhandschuhe tragen.*
- *Die Schwertschutzvorrichtung nicht entfernen, es sei denn, die Eingriffe müssen am Schwert selbst oder an der Kette vorgenommen werden.*
- *Öle oder andere umweltgefährdende Stoffe vorschriftsmäßig entsorgen.*

1. MOTORKÜHLUNG

Um ein Überhitzen und die Beschädigung des Motors zu verhindern, müssen die Ansauggitter der Kühlluft immer sauber und frei von Sägespänen und Schmutz gehalten werden.

2. KETTENBREMSE

Die Funktion der Kettenbremse öfter überprüfen.

3. KETTENRAD (Abb. 16)

Der Zustand des Kettenrads muss regelmäßig geprüft werden und es ist auszutauschen, wenn der Verschleiß 0,5 mm überschreitet.

Montieren Sie keine neue Kette mit einem abgenutzten Kettenrad oder umgekehrt.

4. KETTENFÄNGERZAPFEN

Dieser Zapfen ist ein wichtiges Sicherheitselement, da er unkontrollierte Bewegungen der Kette im Fall von Bruch oder Lockerung verhindert. Den Zustand des Zapfens häufig überprüfen und bei Beschädigung austauschen.

5. BEFESTIGUNGEN

Kontrollieren Sie regelmäßig den festen Sitz aller Befestigungsschrauben und -mutter und dass alle Handgriffe fest angebracht sind.

6. SCHÄRFEN DER KETTE

⚠ ACHTUNG! *Aus Gründen der Sicherheit und Effizienz müssen die Schneideorgane immer gut geschärft sein. Alle an der Kette und an dem Schwert durchzuführenden Arbeiten setzen fachgerechte Kompetenzen und den Einsatz spezieller Werkzeuge voraus; aus Sicherheitsgründen sollte man sich immer mit dem Händler in Verbindung setzen.*

Das Schärfen ist erforderlich, wenn:

- Die Sägespäne staubähnlich sind.
- Eine größere Kraft zum Schneiden erforderlich ist.
- Der Schnitt nicht gerade ist.
- Die Vibrationen zunehmen.

Wenn das Schärfen einem spezialisierten Kundendienst überlassen wird, kann dies mit entsprechenden Werkzeugen ausgeführt werden, die einen minimalen Materialabtrag und ein gleichmäßiges Schärfen an allen Zähnen gewährleisten.

Das selbstständige Schärfen der Kette kann mittels spezieller Rundfeilen erfolgen, deren Durchmesser jeweils für die einzelne Kettenart angepasst ist (siehe „Tabelle Kettenwartung“) und erfordert Geschick und Erfahrung, um Schäden an den Zähnen zu vermeiden.

Zum Schärfen der Kette (Abb. 17):

- Die Maschine vom Stromnetz abtrennen, die Kettenbremse freigegeben und das Schwert mit montierter Kette fest in einen geeigneten Schraubstock einspannen. Hierbei darauf achten, dass sich die Kette frei bewegen kann.
- Die Kette spannen, falls diese locker ist.
- Die Feile in der entsprechenden Führung montieren und dann die Feile in die Aussparung des Zahns einführen, dabei eine gleichmäßige Neigung, entsprechend des Zahnprofils beibehalten.
- Nur einige Feilenstriche, ausschließlich Vorwärtstriche, ausführen und den Arbeitsschritt an allen Zähnen mit der gleichen Ausrichtung (rechts oder links) wiederholen.
- Die Position des Schwerts in dem Schraubstock umkehren und den Arbeitsschritt an den verbleibenden Zähnen wiederholen.

- Sicherstellen, dass der Grenzzahn nicht oberhalb des Prüfwerkzeugs herausragt, den eventuellen Überstand mit einer Flachfeile abfeilen und das Profil abrunden.
- Nach dem Schärfen alle Feilspäne und Staub entfernen und die Kette im Ölbad schmieren.

Die Kette muss ersetzt werden, wenn:

- Die Zähne 5 mm oder weniger lang sind;
- das Spiel der Glieder an den Kettennieten zu groß ist.

7. WARTUNG DES SCHWERTES (Abb. 18)

Um einen asymmetrischen Verschleiß des Schwerts zu verhindern, sollte dieses regelmäßig umgedreht werden.

Um die Effizienz des Schwerts zu erhalten muss man:

- Die Lager des Umlenksterns (falls vorhanden) mit der entsprechenden Spritze schmieren.
- Die Schwertnut mit dem entsprechenden Schaber reinigen.
- Die Schmierbohrungen reinigen.
- Mit einer Flachfeile den Grat von den Führungskanten entfernen und eventuelle Abweichungen zwischen den Führungen ausgleichen.

Das Schwert muss ersetzt werden, wenn:

- Die Tiefe der Nut kleiner als die Höhe des Zugglieds ist (das nie den Nutboden berühren darf);
- die innere Führungswand so verschlissen ist, dass die Kette seitlich geneigt wird.

Wartungstabelle Kette

⚠ ACHTUNG! Die Tabelle gibt die Schleifdaten verschiedener Kettentypen wieder, ohne dass dabei die Möglichkeit besteht, andere, als die zugelassenen und in der „Tabelle für die korrekte Kombination von Schwert und Kette“ aufgelisteten Ketten zu verwenden.

Abstand Kette		Höhe des Begrenzungszahns (a)		Feilendurchmesser (d)	
Zoll	mm	Zoll	mm	Zoll	mm
3/8 Mini	9,32	0,018	0,45	5/32	4,0
0,325	8,25	0,026	0,65	3/16	4,8
3/8	9,32	0,026	0,65	13/64	5,2
0,404	10,26	0,031	0,80	7/32	5,6

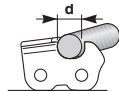

8. ENTLÉEREN UND ENTLÜFTEN DES ÖL-BEHÄLTERS (nur bei Verwendung von biologischem Kettenöl)

Die Verwendung von einigen biologischen Ölen kann nach einer gewissen Betriebsdauer zu Ablagerungen und Verkrustungen führen.

In diesem Fall, vor dem Wegräumen der Maschine für eine längere Außerbetriebsetzung:

- Die Kette und das Schwert abmontieren;
- den Ölbehälter entleeren;
- den Behälter ca. zur Hälfte mit einer entsprechenden Reinigungsflüssigkeit befüllen;
- den Behälterdeckel schließen und die Maschine in Betrieb nehmen, bis die gesamte Reinigungsflüssigkeit ausgetreten ist.

Daran denken, das Öl nachzufüllen, bevor die Maschine wieder in Betrieb genommen wird.

9. STROMKABEL

⚠ ACHTUNG! *Regelmäßig den Zustand der Stromkabel überprüfen und sie austauschen, wenn sie oder ihre Isolierung beschädigt sind.*

Bei Beschädigung darf das Versorgungskabel der Maschine nur von Ihrem Händler oder bei einem autorisierten Zentrum durch ein Original-Ersatzteil ausgetauscht werden.

10. AUSSERORDENTLICHE EINGRIFFE

Alle in diesem Handbuch nicht enthaltenen Wartungseingriffe dürfen ausschließlich von Ihrem Händler vorgenommen werden.

Eingriffe, die nicht von einer Fachstelle oder von unqualifiziertem Personal ausgeführt werden, haben grundsätzlich den Verfall der Garantie zur Folge.

11. AUFBEWAHRUNG

Die Maschine muss mit korrekt montiertem Schwertschutz an einem trockenen Platz und vor Unwetter geschützt aufbewahrt werden.

9. ZUBEHÖR

Die Tabelle enthält die Liste aller möglichen Kombinationen aus Schwert und Kette. Dabei werden die angegeben, die auf jeder Maschine verwendbar sind. Sie sind mit dem Symbol „*“ versehen.

⚠ ACHTUNG! *Da der Benutzer die Auswahl, Anbringung und Verwendung von Schwert und Kette vollkommen frei entscheidet, haftet er auch für daraus entstehende Schäden jeglicher Art, die aus diesen Entscheidungen entstehen. Im Falle von Zweifeln oder geringer Kenntnis der Besonderheit jedes Schwerts oder jeder Kette, muss der eigene Händler oder ein Fachgartenzentrum kontaktiert werden.*

Schwert- und Kettenkombination

Teilung	SCHWERT			KETTE	Modell		
	Länge Zoll / cm	Breite Nutz Zoll / mm	Code		Code	ES 1814	ES 2016 Q
3/8"	14" / 35 cm	0,050" / 1,3 mm	OREGON 140SDEA041	OREGON 91P052X	*		
3/8"	16" / 40 cm	0,050" / 1,3 mm	OREGON 160SDEA041	OREGON 91P056X		*	*

DICHIARAZIONE CE DI CONFORMITÀ (Istruzioni Originali)
(Direttiva Macchine 2006/42/CE, Allegato II, parte A)

1. **La Società:** ST. S.p.A. . – Via del Lavoro, 6 – 31033 Castelfranco Veneto (TV) – Italy
2. Dichiaro sotto la propria responsabilità, che la macchina: Motosega a catena elettrica portatile, abbattimento / sezionamento / sramatura di alberi

a) Tipo / Modello Base

ES 1814, ES 2016 Q, ES 2216 Q

b) Mese/ Anno di costruzione

c) Matricola

d) Motore

elettrico

3. È conforme alle specifiche delle direttive:

• MD: 2006/42/EC

e) Ente Certificatore

N° 0905 - Intertek Deutschland GmbH

Stangenstrasse 1, 70771 Leinfelden-Echterdingen – Germany
No.

f) Esame CE del tipo:

• OND: 2000/14/EC, ANNEX V

D. Lgs. 262/2002, ANNEX V (Italy)

e) Ente Certificatore: /

• EMCD: 2014/30/EU

• RoHS II: 2011/65/EU - 2015/863/EU

4. Riferimento alle Norme armonizzate:

EN 60745-1:2009/A11:2010

EN 60745-2-13:2009/A1:2010

EN 50581:2012

EN 55014-1:2017

EN 55014-2:2015

EN 61000-3-2:2014

EN 61000-3-11:2000

	ES 1814	ES 2016 Q	ES 2216 Q	
g) Livello di potenza sonora misurato	105,2	106,9	105,9	d(B)A
h) Livello di potenza sonora garantito	107	107	107	d(B)A
k) Potenza installata	1,8	2,0	2,2	kW

n) Persona autorizzata a costituire il FascicoloTecnico:

ST. S.p.A.
Via del Lavoro, 6
31033 Castelfranco Veneto (TV) - Italia

o) Castelfranco V.to, 06.08.2020

CEO Stiga Group
Sean Robinson



IT • Il contenuto e le immagini del presente manuale d'uso sono stati realizzati per conto di ST. S.p.A. e sono tutelati da diritto d'autore – È vietata ogni riproduzione o alterazione anche parziale non autorizzata del documento.

BG • Съдържанието и изображенията в настоящото ръководство са извършени за ST. S.p.A. и са защитени с авторски права – Забранява се всяко неотризирано възпроизвеждане или промяна, дори и отчасти на документа.

BS • Sadržaj i slike iz ovog korisničkog priručnika napravljeni su isključivo za ST. S.p.A. i zaštićeni su autorskim pravima – zabranjena je svaka neovlaštena reprodukcija ili izmjena dokumenta, djelomično ili u potpunosti.

CS • Obsah a obrázky v tomto návodu k použití byly zpracovány jménem společnosti ST. S.p.A. a jsou chráněny autorským právem – Reprodukce či nepovolené pozměňování tohoto dokumentu, a to i částečné, je zakázáno.

DA • Indhold og illustrationer i denne vejledning er blevet skabt på vegne af ST. S.p.A. og er beskyttet af ophavsret – Enhver gengivelse eller ændring, også delvis, af dokumentet uden autorisation hertil er forbudt.

DE • Inhalt und Bilder dieser Bedienungsanleitung wurden im Namen von ST. S.p.A. erstellt und sind urheberrechtlich geschützt – Jede nicht genehmigte Vervielfältigung oder Veränderung, auch auszugsweise, dieses Dokuments ist verboten.

EL • Το περιεχόμενο και οι εικόνες στο παρόν εγχειρίδιο χρήσης δημιουργήθηκαν για λογαριασμό της εταιρείας ST. S.p.A. και προστατεύονται από πνευματικά δικαιώματα – Απαγορεύεται οποιαδήποτε αναπαραγωγή ή τροποποίηση, έστω και μερική, του εγχειρίδιου χωρίς έγκριση.

EN • The content and images in this User Manual were produced expressly for ST. S.p.A. and are protected by copyright – any unauthorised reproduction or modification to the document, either partially or in full, is prohibited.

ES • El contenido y las imágenes del presente manual de uso han sido creados por ST. S.p.A. y están protegidos por los derechos de autor – Se prohíbe toda reproducción o modificación, incluso parcial, no autorizada del documento.

ET • Käesoleva kasutusjuhendi sisu ja kujutised on toodetud konkreetselt ettevõttele ST. S.p.A. ja neile rakendub autoriõigusseseadus – dokumendi igasugune osaline või täielik ilma loata reprodutseerimine või muutmine on keelatud.

FI • Tämän käyttöoppaan sisältö ja kuvat on valmistettu ST. S.p.A. -yhtiön toimesta ja niitä suojava tekijänoikeuslaki. – Asiakirjan kaikenlainen kopioiminen tai muuttaminen, osittainkin, on kielletty ilman erityistä lupaa.

FR • Le contenu et les images du présent manuel d'utilisation ont été réalisés pour le compte de ST. S.p.A. et sont protégés par un droit d'auteur - Toute reproduction ou modification non autorisée, même partielle, du document, est interdite.

HR • Sadržaj i slike u ovom priručniku za uporabu izrađeni su za tvrtku ST. S.p.A. te su obuhvaćeni autorskim pravima – Zabranjuje se neovlašteno umnožavanje ili prilagodba, djelomična ili u cijelosti, ovog dokumenta.

HU • Ennek a használati útmutatónak a tartalma és a benne szereplő képek kizárólag a ST. S.p.A. számára készültek és szerzői joggal védettek – tilos a dokumentum bármely részének vagy egészének engedély nélküli sokszorosítása és módosítása.

LT • Šio naudotojų vadovo turinys ir paveikslėliai skirti tik „ST. S.p.A.“ ir yra saugomi autorių teisėmis – dokumentą atgaminti ar modifikuoti, visiškai arba iš dalies, yra draudžiama.

LV • Šis lietotāja rokasgrāmatas saturs un attēli ir veidoti tikai ST. S.p.A. un ir aizsargāti ar autortiesībām. Jebkāda dokumenta vai tā daļas prettiesiska kopēšana vai pārveide ir stingri aizliegta.

MK • Содржината и сликите во Упатството за корисникот се подготвени исклучиво за ST. S.p.A. и се заштитени со авторски права – забрането е секое делумно или целосно неовластено репродуцирање или измена на документот.

NL • De inhoud en de afbeeldingen van deze gebruikshandleiding werden gerealiseerd voor rekening van ST. S.p.A. en zijn beschermd door het auteursrecht – Elke niet-geautoriseerde reproductie of wijziging, ook gedeeltelijke, van het document is verboden.

NO • Innholdet og bildene i denne brukerveiledningen er utført på oppdrag fra ST. S.p.A. og er beskyttet ved opphavsrett - Enhver gjengivelse eller endring, selv kun delvis, er forbudt.

PL • Treść oraz ilustracje zawarte w niniejszej instrukcji obsługi powstały na zlecenie spółki ST. S.p.A. i są chronione prawami autorskimi – Zabrania się wszelkiego kopiowania bądź modyfikowania, także częściowego, niniejszego dokumentu bez uzyskania stosownej zgody.

PT • As imagens e os conteúdos contidos no presente Manual do Utilizador foram expressamente criados para uso exclusivo da ST. S.p.A., encontrando-se protegidos por direitos de autor. Qualquer tipo de reprodução ou alteração, parcial ou integral, não autorizadas deste Manual estão expressamente proibidas.

RO • Conținutul și imaginile din manualul de utilizare de față au fost realizate în numele ST. S.p.A. și sunt protejate de drepturi de autor – Este interzisă orice reproducere sau modificare chiar și parțială neautorizată a documentului.

RU • Тесты и изображения, содержащиеся в настоящем руководстве, были созданы в интересах ST. S.p.A. и защищены авторскими правами – Любое несанкционированное воспроизведение или изменение документа запрещено.

SK • Obsah a obrázky v tomto návode na používanie boli spracované menom spoločnosti ST. S.p.A. a sú chránené autorským právom – Reprodukcie či nepovolené pozměňovanie tohto dokumentu, a to aj čiastočné, je zakázané.



SL • Vsebine in slike v tem uporabniškem priručniku so izdelane za podjetje ST. S.p.A. in so zaščitene z avtorskimi pravicami – vsakršno nepooblaščenno razmnoževanje ali spreminjanje dokumenta, v celoti ali delno, je prepovedano.

SR • Sadržaj i slike ovog priručnika za upotrebu su napravljeni u ime ST. S.p.A. i zaštićeni su autorskim pravima – Zabranjena je svaka potpuna ili delimična reprodukcija ili izmena dokumenta bez odobrenja.

SV • Innehållet och bilderna i denna användarhandbok har framställts för ST. S.p.A. och skyddas av upphovsrätt – all form av reproduktion eller ändring, även partiell, som inte auktoriserats är förbjuden.

TR • Bu Kullanıcı Kilavuzundaki içerik ve resimler açığa ST. S.p.A. için üretilmiştir ve telif hakkı ile korunmaktadır – dokümanın izinsiz olarak tamamen ya da kısmen herhangi bir şekilde çoğaltılması ya da dağıtılması yasaktır.



.....	
Type:	 LWA dB
Art.N	
..... -s/n	
	

ST. S.p.A.

Via del Lavoro, 6

31033 Castelfranco Veneto (TV) ITALY