

# Hisense

life reimagined

## **BENUTZERHANDBUCH**

Bevor Sie dieses Gerät in Betrieb nehmen, lesen Sie dieses Handbuch bitte aufmerksam durch und bewahren Sie es für den späteren Gebrauch auf.

Deutsch

## Inhalt

Informationen zur Sicherheit und Warnhinweise.....	2	Hilfreiche Hinweise und Tipps.....	16
Ihr neues Gerät installieren.....	9	Reinigen und Pflegen.....	17
Gerätebeschreibung.....	10	Abtauen.....	18
Anzeigesteuierungen.....	11	Störungsbehebung.....	19
Ihr Gerät verwenden.....	13	Entsorgung des Gerätes.....	21



## Informationen zur Sicherheit und Warnhinweise

Zu Ihrer eigenen Sicherheit und ordnungsgemäßen Verwendung lesen Sie bitte vor Installation und erstmaligem Gebrauch des Geräts das Benutzerhandbuch sorgfältig durch, einschließlich der Hinweise und Warnungen. Zur Vermeidung von unnötigen Fehlern und Unfällen ist es erforderlich, dass alle Personen, die das Gerät verwenden, hinreichend vertraut sind mit dessen Betrieb und seinen Sicherheitsmerkmalen. Bewahren Sie diese Anleitungen sorgfältig auf und stellen Sie sicher, dass diese beim Gerät verbleiben, wenn dieses verstellt oder verkauft wird, damit jeder, der das Gerät im Laufe seiner Lebenszeit verwendet, ausreichend über dessen korrekte Inbetriebnahme und Sicherheit informiert ist.

### Sicherheit für Kinder und Menschen mit Gebrechen

#### • Nach EN-Norm

Dieses Gerät kann von Kindern von 8 Jahren und älter sowie Personen mit eingeschränkten körperlichen, sensorischen bzw. geistigen Fähigkeiten oder mangelnder Erfahrung und Wissen verwendet werden, wenn sie eine Beaufsichtigung bzw. Anweisung für die Nutzung der Maschine auf sichere Weise erfahren und die Risiken gekannt haben. Die Kinder dürfen nicht mit dem Gerät spielen. Die Reinigung und Wartung dürfen nicht von Kindern ohne Aufsicht durchgeführt werden.

#### Nach IEC-Norm

Dieses Gerät ist nicht für die Verwendung von Personen (auch Kinder) geeignet, die körperlich, sensorisch oder geistig behindert sind oder keine nötige Erfahrung oder ausreichend Kenntnis von dem Produkt haben, außer sie von einer Person, die für ihre Sicherheit verantwortlich ist, Anweisungen für den Gebrauch des Geräts erhalten haben oder von dieser beaufsichtigt werden.

- Es besteht Erstickungsgefahr, bewahren Sie sämtliches Verpackungsmaterial außerhalb der Reichweite von Kindern auf.
- Ziehen Sie den Stecker aus der Buchse, wenn Sie das Gerät entsorgen, schneiden Sie das Verbindungskabel (so nah am Gerät wie möglich) ab und entfernen Sie die Tür, um zu vermeiden, dass spielende Kinder Stromschläge erhalten, wenn sie sich darin einschließen.
- Wenn Sie das Gerät mit Magnettürverschluss gegen ein älteres Gerät mit Schnappschloss an der Tür oder an dem Deckel austauschen, achten Sie bitte darauf, das Schnappschloss unbrauchbar zu machen, bevor sie es entsorgen. Dadurch wird die Gefahr vermieden, dass für Kinder daraus eine Todesfälle wird.

### **Allgemeine Sicherheitsvorschriften**



- **WARNUNG** - Dieses Gerät ist für den Haushalt und ähnliche Anwendungen vorgesehen, z. B.:
  - Mitarbeiter-Küchenbereiche in Läden, Büros und anderen Arbeitsumgebungen.
  - Bauernhäuser und von Kunden in Hotels, Motels und anderen Wohnräumen;
  - Bett- und Frühstück-Typ Umgebungen
  - Gastronomie und ähnliche Non-Retail-Anwendungen
- **WARNUNG** - Bewahren Sie keine explosiven Stoffe wie Spraydosen mit brennbaren Treibmittel in diesem Gerät.
- **WARNUNG** - Wenn das Netzkabel beschädigt ist, muss es durch den Hersteller, seinen Kundendienst oder eine ähnlich qualifizierte Person ersetzt werden, um eine Gefahr zu vermeiden.
- **WARNUNG** - Halten Sie die Belüftungsöffnungen in der Geräteverkleidung oder in der integrierten Struktur von Behinderungen frei.
- **WARNUNG** - Verwenden Sie keine mechanische Vorrichtung oder anderen Mittel, um den Abtauvorgang zu beschleunigen.
- **WARNUNG** - Beschädigen Sie den Kühlmittelkreislauf nicht.
- **WARNUNG** - Verwenden Sie keine anderen elektrischen Geräte innerhalb des Lebensmittellablagefachs des Gerätes, außer diese sind vom Hersteller zu diesem Zweck zugelassen.

- **WARNUNG** - Das Kühlmittel und Isolationstreibgas sind brennbar. Bei der Entsorgung des Gerätes führen Sie dies nur bei einem zugelassenen Entsorgungszentrum durch. Nicht in Kontakt mit Flammen.
- **WARNUNG:** Stellen Sie bei der Positionierung des Geräts sicher, dass das Netzkabel nicht eingeklemmt oder beschädigt ist
- **WARNUNG:** Stellen Sie die Mehrfachkupplungssteckdose oder portable Stromversorgung nicht an der Geräterückseite auf

## **Austauschen der Beleuchtungslampen**

- **WARNUNG** - Die Beleuchtungslampen dürfen nicht vom Benutzer ausgetauscht werden! Wenn die Beleuchtungslampen beschädigt sind, wenden Sie sich an den Kundendienst.

Dieser Warnhinweis gilt nur für die Kühlschränke, die Beleuchtungslampen enthalten.

## **Kühlmittel**

Der Kühlmittelkreislauf des Geräts enthält das Kühlmittel Isobutan (R600a), ein sehr umweltverträgliches Erdgas, das nichtsdestotrotz entzündlich ist. Achten Sie während des Transports und der Aufstellung des Geräts darauf, dass kein Bestandteil des Kühlmittelkreislaufes beschädigt wird. Das Kühlmittel (R600a) ist entzündlich.

- **WARNUNG** – Die Kühlschränke enthalten Kältemittel und Gase in der Isolierung. Kältemittel und Gase müssen fachgerecht entsorgt werden, da sie Augenverletzungen oder Entzündung verursachen können. Stellen Sie vor einer ordnungsgemäßen Entsorgung sicher, dass der Schlauch des Kältemittelkreislaufs nicht beschädigt ist.



### **WARNUNG: Gefahr von brennbarem Material**

Wenn der Kühlmittelkreislauf beschädigt ist:

- Vermeiden Sie offene Flammen und Zündquellen.
- Lüften Sie den Raum sorgfältig, in dem das Gerät steht.

Es ist gefährlich, diese Spezifikationen zu ändern oder das Produkt in irgendeiner Art und Weise zu verändern. Jegliche Beschädigung des Kabels kann zu einem Kurzschluss, Brand und/oder Stromschlag führen.



## **Elektrische Sicherheit**

1. Das Stromkabel darf nicht verlängert werden.
2. Vergewissern Sie sich, dass der Stromstecker nicht eingequetscht oder beschädigt wird. Ein gequetschter oder beschädigter Stromstecker könnte überhitzen und einen Brand verursachen.
3. Achten Sie darauf, dass Sie an den Gerätenetzstecker gelangen.
4. Ziehen Sie nicht am Kabel.
5. Stecken Sie den Stromstecker nicht ein, wenn die Stromsteckerbuchse locker ist. Es besteht Brand-oder Stromschlaggefahr.
6. Das Gerät darf ohne Deckel auf der Innenbeleuchtung nicht betrieben werden.
7. Der Kühlschrank eignet sich nur für Einphasenwechselstrom mit 220-240V/50HZ. Sollte die Spannungsfuktuation im Wohnbereich des Benutzers ist so groß sein, dass die Spannung den oben genannten Bereich überschreitet, so nutzen Sie aus Sicherheitsgründen bitte einen automatischen Wechselspannungsregler mit über 350W. Der Kühlschrank muss an eine spezielle Steckdose statt einer gemeinsamen mit anderen elektrischen Geräten angeschlossen werden. Sein Stecker muss für eine Steckdose mit Erdung geeignet sein.

## **Tägliche Nutzung**

- Lagern Sie keine entzündlichen Gase oder Flüssigkeiten im Gerät; es besteht eine Explosionsgefahr.
- Betreiben Sie keine anderen Elektrogeräte (z.B. elektrische Eismaschine, Mischer) innerhalb des Kühlschranks.
- Ziehen Sie immer am Stecker, nicht am Kabel, wenn Sie das Gerät ausstecken.
- Stellen Sie keine heißen Gegenstände in die Nähe der Plastikteile des Geräts
- Stellen Sie keine Lebensmittel direkt an die Luftaustrittsöffnung an der Rückwand.

- Lagern Sie neu verpackte gefrorene Lebensmittel gemäß Anweisungen des Nahrungsmittelherstellers.
- Die Empfehlungen des Geräteherstellers zur Lagerung sollten strikt befolgt werden.  
Siehe entsprechende Anweisungen zum Einfrieren.
- Stellen Sie keine Getränke mit Kohlensäure in das Gefrierfach, denn sie üben Druck auf den Behälter aus, können ihn zum Explodieren bringen und so das Gerät beschädigen.
- Gefrorene Lebensmittel können Frostverbrennungen verursachen, wenn sie direkt nach der Entnahme aus dem Gefrierfach konsumiert werden.
- Stellen Sie das Gerät nicht direkt in die Sonne.
- Halten Sie Kerzen, Lampen und andere Gegenstände mit offenen Flammen von dem Gerät fern, so dass das Gerät nicht in Brand gesetzt wird.
- Das Gerät ist für die Lagerung der Nahrungsmittel und / oder Getränke im normalen Haushalt vorgesehen, wie in der Gebrauchsanweisung ausgeführt. Das Gerät ist schwer. Bei der Bewegung sollte darauf geachtet werden.
- Entfernen oder berühren Sie keine Elemente aus dem Gefrierfach, wenn Ihre Hände feucht / nass sind, da dies zu Hautverletzungen oder Frost / Gefrierverbrennungen verursachen könnte.
- Verwenden Sie niemals die Basis, Schubladen und Türen usw. als Aufstandsfläche oder Träger.
- Gefrorene Lebensmittel dürfen nicht erneut eingefroren werden, wenn sie einmal abgetaut wurden.
- Nicht essen Eis am Stiel oder Eiswürfel direkt nach der Entnahme aus dem Gefrierfach, da dies zu Gefrierbrand in Mund und Lippen führen könnte.
- Um Verletzungen oder Schäden am Gerät durch das Herunterfallen der Gegenstände zu vermeiden, überladen Sie nicht die Türablagen oder legen Sie nicht zu viel Lebensmittel in das Gemüsefach.

## **Warnung!**

### **Pflege und Reinigung**

- Schalten Sie das Gerät vor der Wartung ab und ziehen Sie den Netzstecker aus der Steckdose.

- Reinigen Sie das Gerät nicht mit Hilfe von Metallobjekten, Dampfreinigern, ätherischen Ölen, organischen Lösungsmitteln oder Scheuermitteln.
- Verwenden Sie keine scharfen Objekte, um das Eis aus dem Gerät zu kratzen. Benutzen Sie einen Plastikschaber.

### **Installation Wichtig!**

- Befolgen Sie während des elektrischen Anschluss die Anweisungen in dieser Anleitung genau.
- Packen Sie das Gerät aus und überprüfen Sie es. Ist es beschädigt, schließen Sie das Gerät nicht an den Strom an, sondern setzen Sie sich umgehend mit dem Händler, bei dem Sie das Gerät gekauft haben, in Verbindung. Heben Sie in diesem Fall bitte alle Verpackungsmaterialien auf.
- Es ist ratsam, zumindest vier Stunden zu warten, bevor das Gerät eingeschaltet wird, damit das Öl in den Kompressor zurück fließen kann.
- Um das Gerät herum sollte ausreichend Luftzirkulation vorhanden sein; ansonsten kann es überhitzen. Befolgen Sie alle für die Installation relevanten Anweisungen, um eine ausreichende Ventilation zu gewährleisten.
- Wenn möglich, sollte die Rückseite des Produkts nicht zu nahe an einer Wand sein, um zu vermeiden, dass warme Teile (Kompressor, Kondensator) berührt oder abgefangen werden, um eine Brandgefahr zu vermeiden. Befolgen Sie die Installationsanweisungen.
- Das Gerät darf nicht in der Nähe von Heizungen oder Kochstellen stehen.
- Vergewissern Sie sich, dass der Netzstecker nach der Geräteaufstellung zugänglich ist.

### **Wartung**

- Alle elektrischen Arbeiten im Rahmen der Wartung sollten von einem qualifizierten Elektriker oder einer kompetenten Person durchgeführt werden.
- Das Produkt muss von einem zugelassenen Service-Zentrum gewartet werden; außerdem dürfen nur Original-Ersatzteile verwendet werden.
  - 1) Wenn das Gerät frostfrei ist.
  - 2) Wenn das Gerät das Gefrierfach enthält.

Hinweis: Kinder im Alter von 3 bis 8 Jahren dürfen Kühlgeräte be- und entladen. (Diese Klausel gilt nur für die EU-Region.)

- Dieser Kühlschrank verfügt über die WIFI-Anschlussfunktion. Das WIFI-Modell ist AEH-BW2H1. Sie können es bei Hisense-After-Service-Stelle bestellen.



## Ihr neues Gerät installieren

Bevor Sie das Gerät zum ersten Mal benutzen, sollten Sie über die folgenden Tipps informiert.

### Belüftung des Gerätes



Es ist notwendig, eine gute Belüftung rund um das Gerät für die Wärmeabfuhr zu halten, um die Effizienz des Kühlsystems zu verbessern und Energie zu sparen. Aus diesem Grund sollte ausreichend Freiraum rund um den Kühlschrank vorhanden sein. Vorschlag: Es ist ratsam, mindestens 50-70 mm Platz von der Rückseite bis zur Wand, mindestens 300 mm von seinem Oberteil und endlich 200 mm von seiner Seite bis zur Wand zu halten sowie einen Freiraum voran zu behalten, um die Türen 135 ° zu öffnen, wie im folgenden Diagramm dargestellt.

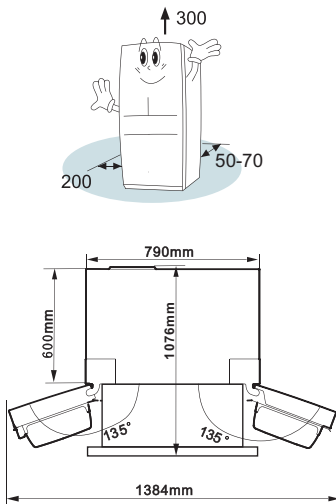

Hinweis: Dieses Gerät funktioniert gut innerhalb der Klimaklasse wie in folgender Tabelle dargestellt. Es kann nicht ordnungsgemäß funktionieren, wenn es bei einer Temperatur oberhalb oder unterhalb des angegebenen Bereichs für eine längere Zeit arbeitet.

Klimaklasse	Umgebungstemperatur
SN	+10°C bis +32°C
N	+16°C bis +32°C
ST	+16°C bis +38°C
T	+16°C bis +43°C

- Stellen Sie Ihr Gerät an einen trockenen Ort, um hohe Feuchtigkeit zu vermeiden.
- Schützen Sie das Gerät vor direkter Sonneneinstrahlung, Regen oder Frost. Halten Sie das Gerät fern von Wärmequellen wie Öfen, Feuer oder Heizkörper.

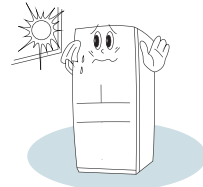

### Nivellierung des Gerätes

- Die Fußteile könnten anzupassen brauchen, um ausreichende Nivellierung und zirkulierende Luft in dem unteren hinteren Teil des Gerätes zu erhalten.
- Neigen Sie den Oberteil hinten um etwa 10 mm, um das Selbstschließen der Türen zu ermöglichen.

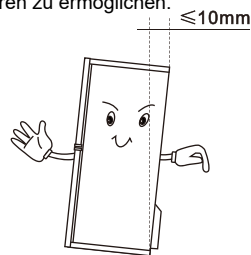

- Sie können sie manuell von Hand oder mit einem geeigneten Schlüssel anpassen.

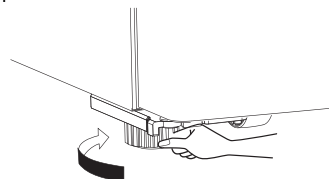

## Gerätebeschreibung

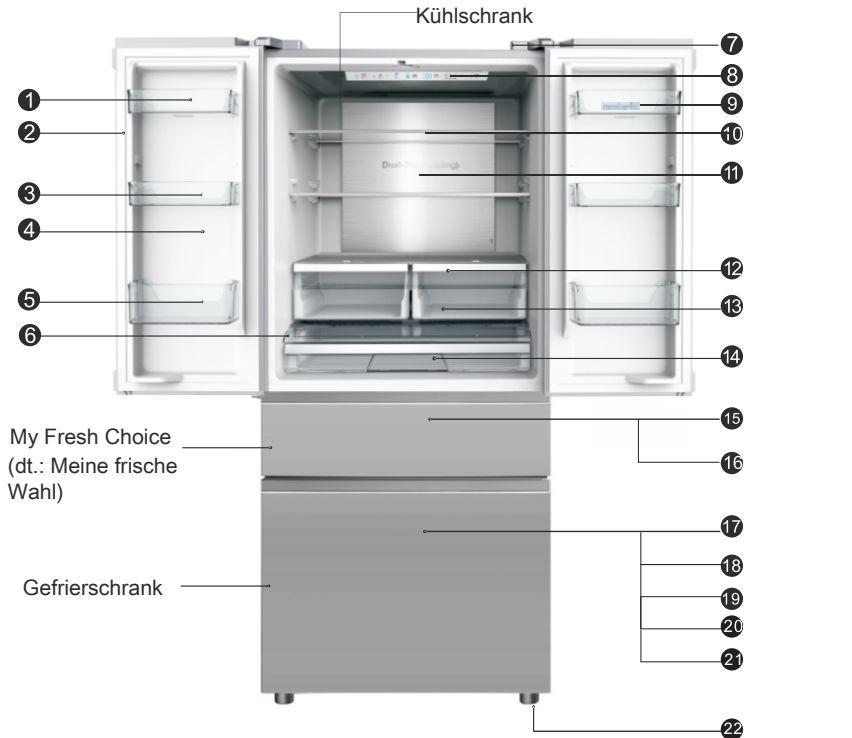

- |                                |   |
|--------------------------------|---|
| ① Türregal                     | ⑫ Crisper-Abdeckung                         |
| ② Rotationsabscheider          | ⑬ Feuchtigkeitsfrische-Crisper              |
| ③ Türregal                     | ⑭ Speisekammer                              |
| ④ Wassertank                   | ⑮ My Fresh Choice (dt.: Meine frische Wahl) |
| ⑤ Türregal                     | ⑯ Chrom-Weinregal                           |
| ⑥ Speisekammerabdeckung        | ⑰ Gefrierschrank                            |
| ⑦ Position der WIFI-Verbindung | ⑱ Gefrierschrank obere Schublade            |
| ⑧ Elektronische Steuerung      | ⑲ Gefrierschrank untere Schublade           |
| ⑨ Eierfach(in der Plastiktüte) | ⑳ Gefrierschrank untere Trennwand           |
| ⑩ Temperierte Regale           | ㉑ Verdrehbare Eiswürfelschale               |
| ⑪ Metallkühlung                | ㉒ Verstellbarer Fuß                         |

**Hinweis:** Aufgrund laufender Veränderungen an unseren Produkten kann es zu leichten Abweichungen zwischen diesem Benutzerhandbuch und ihrem Gerät kommen, doch die Funktionen und Betriebsweisen bleiben gleichen. Um mehr Platz in dem Gefrierschrank zu erhalten, können Sie die Fächer (mit Ausnahme des unteren Gefrierfachs) und die verdrehbare Eiswürfelschale entfernen.

# Anzeigesteuierungen

Verwenden Sie Ihr Gerät nach den folgenden Kontrollbestimmungen. Ihr Gerät verfügt über die entsprechenden Funktionen und Modi wie die Bedienfelder in den folgenden Abbildungen zeigten. Wenn das Gerät zum ersten Mal eingeschaltet wird, arbeitet die Hintergrundbeleuchtung des Symbols auf dem Anzeigefeld. Wenn keine Taste gedrückt ist und die Türen geschlossen sind, wird die Hintergrundbeleuchtung ausgeschaltet.

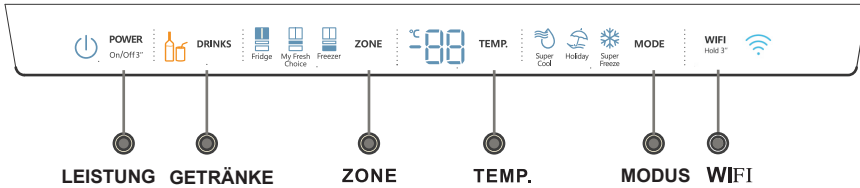

## Regelung der Temperatur.

Wenn Sie Ihren Kühlschrank zum ersten Mal starten, wird empfohlen, die Temperatur für den Kühlschrank auf 4 °C einzustellen, Meine frische Wahl („My fresh choice“) auf -7 °C und die Tiefkühltruhe auf -18 °C. Wenn Sie die Temperatur ändern möchten, befolgen Sie die nachstehenden Anweisungen. Vorsicht! Wenn Sie eine Temperatur einstellen, stellen Sie eine Durchschnittstemperatur für den gesamten Kühlschrank ein. Die Temperaturen in den einzelnen Fächern können von den auf dem Display angezeigten Temperaturwerten abweichen, je nachdem, wie viel Lebensmittel Sie einlagern und wo sie aufbewahrt werden. Die Umgebungstemperatur kann auch die tatsächliche Temperatur im Gerät beeinflussen.

### 1. Kühlschrank

Drücken Sie wiederholt auf „ZONE“, bis das Symbol „Fridge“ (dt.: Kühlschrank) aufleuchtet, und drücken Sie dann wiederholt auf „TEMP“, um die gewünschte Kühlschranktemperatur zwischen 8 °C und 2 °C einzustellen. Die Temperatur sinkt mit jedem Drücken um 1 °C und die Kühlschranktemperaturanzeige zeigt den entsprechenden Wert in der folgenden Reihenfolge an.

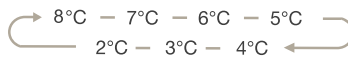

### 2. My Fresh Choice (dt.: Meine frische Wahl)

Drücken Sie wiederholt auf „ZONE“, bis das Symbol „My Fresh Choice“ aufleuchtet, und drücken Sie dann wiederholt auf „TEMP“, um die Temperatur zwischen 5 °C und -20 °C auf die gewünschte Temperatur einzustellen. Die Temperaturanzeige zeigt den entsprechenden Wert in der folgenden Reihenfolge an.

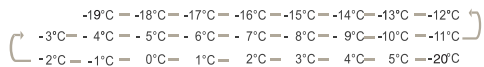

### 3. Gefrierschrank

Drücken Sie wiederholt auf „ZONE“, bis das Symbol „Freezer“ (dt.: Gefrierschrank) aufleuchtet, und drücken Sie dann wiederholt auf „TEMP“, um die Temperatur zwischen -14 °C und -24 °C auf die gewünschte Temperatur einzustellen. Die Temperaturanzeige zeigt den entsprechenden Wert in der folgenden Reihenfolge an.

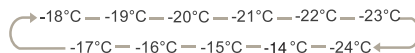

## 4. Super Kühlmodus



Super  
Cool

Super Cool kühlt die Lebensmittel schneller und hält sie länger frisch.

Drücken Sie „MODE“, um diese Funktion zu aktivieren. Das Super-Cool-Symbol leuchtet auf und die Kühlschranktemperaturanzeige zeigt 2 °C an.

• Super Cool schaltet sich nach 3 Stunden automatisch aus.

• Wenn die Super-Cool-Funktion aktiviert ist, können Sie sie durch Drücken von „MODE“ oder „TEMP.“ ausschalten. Die Einstellung der Kühlschranktemperatur wird auf die vorherige Einstellung zurückgesetzt.

## 5. Super Gefriermodus



Super  
Freeze

Super Freeze kann die Gefriertemperatur schnell senken und das Essen wesentlich schneller einfrieren als üblich.

Diese Funktion hilft auch, Vitamine und die Nährwerte von frischen Lebensmitteln länger zu wahren.

Drücken Sie „MODE“, um diese Funktion zu aktivieren. Das Super-Gefrierschrank-Symbol leuchtet auf und die Kühlschranktemperaturanzeige zeigt -24 °C an.

• Super Freeze schaltet sich nach 52 Stunden automatisch aus.  
• Wenn die Super-Freeze-Funktion aktiviert ist, können Sie sie durch Drücken von „MODE“ oder „TEMP.“ ausschalten. Die Kühlschranktemperatur-Einstellung wird auf die vorherige Einstellung zurückgesetzt.  
Hinweis: Stellen Sie bei der Auswahl der Super-Freeze-Funktion sicher, dass sich im Gefrierfach keine Getränke in Flaschen oder Dosen (insbesondere kohensäurehaltige Getränke) befinden. Flaschen und Dosen können explodieren.

## 6. Urlaubsmodus



Holiday

Wenn die Urlaubsfunktion aktiviert ist, wird die Temperatur des Kühlschranks automatisch auf 15 °C eingestellt, um den Energieverbrauch zu minimieren.

Die Gefriertemperatur wird automatisch auf -18 °C umgestellt.

• Wichtig! Bewahren Sie während dieser Zeit keine Lebensmittel im Kühlschrank auf.

Wenn die Urlaubsfunktion aktiviert ist, können Sie sie durch Drücken von „MODE“ oder „TEMP.“ ausschalten. Die Kühlschranktemperatur-Einstellung wird auf die vorherige Einstellung zurückgesetzt.

## 7. GETRÄNKE



DRINKS

Diese Funktion dient zum schnellen Abkühlen von Getränken.

1. Bevor Sie diese Funktion verwenden, wird empfohlen, die tiefgefrorenen Lebensmittel in My Fresh Choice zu entfernen.

2. Legen Sie die Getränke in das Flaschenregal und drücken Sie die „DRINKS“-Funktion, um die Funktion „DRINKS“ zu aktivieren. Es wird empfohlen, den Flaschenhalter auf der rechten Seite von My Fresh Choice zu platzieren, um einen besseren Kühleffekt zu erzielen.

3. Nach einiger Zeit sinkt die Temperatur der Getränke auf die angemessene Temperatur. In diesem Zeitpunkt wechselt das Flaschensymbol von orange zu grün und der Alarm ertönt. Bitte öffnen Sie die Tür und drücken Sie erneut „DRINKS“, um die Funktion zu beenden. Der Alarm wird gestoppt.

4. Vergessen Sie nicht, die leckeren Getränke herauszunehmen und das ursprüngliche Essen wieder hineinzulegen.

5. Nachdem die „DRINKS“-Funktion beendet ist, müssen Sie die gewünschte Temperatur erneut einstellen.

Hinweis:

① Nach dem Start von „DRINKS“ kann die Temperatur von My Fresh Choice nicht eingestellt werden, bis DRINKS abgebrochen wird.

② Die tatsächliche Kühlleistung nach DRINKS hängt von der Umgebungstemperatur, der Größe und Anzahl der Getränke und dem Inhalt des Fachs ab. Wenn Ihre Getränke nach „DRINKS“ nicht kalt genug sind, legen Sie sie einfach zurück und starten Sie „DRINKS“ erneut.

③ (Nur mit Internet verbundenes Modell) Die Uhrzeit von „DRINKS“ und die Startzeit können durch die Hisense APP HiSmart angepasst werden.

## 8. Betrieb



POWER  
On/Off<sup>3</sup>

Halten Sie die Taste „POWER“ 3 Sekunden lang gedrückt, um das Gerät einzuschalten, halten Sie sie wieder 3 Sekunden lang gedrückt, um das Gerät auszuschalten.“

## 9. WIFI



### WIFI

Halten Sie 3 "

Wenn Sie Ihren Kühlschrank fernsteuern und überwachen möchten, müssen Sie das WIFI-Modul von AEH-BW2H1 kaufen und es im Kühlschrank installieren. Danach können Sie den Kühlschrank einschalten und eine beliebige Taste drücken, um die Anzeigetafel zu aktivieren. Halten Sie die "WiFi" -Taste auf dem Display 3 Sekunden lang gedrückt, bis der Summer ertönt. Dann beginnt das WiFi-Symbol  zu blinken und zeigt an, dass der Kühlschrank in den hinzuzufügenden Zustand eingetreten ist. Sie können die HiSmart Life App Ihres Handys verwenden, um den Kühlschrank hinzuzufügen.

Hinweis: ① Bei Problemen mit dem WLAN-Modul oder bei Problemen mit der Kommunikation zwischen dem Kühlschrank und dem WIFI-Modul wird der Vorgang zum Hinzufügen nicht ausgeführt.

Drücken Sie die WiFi-Taste 3 Sekunden lang, es ertönt kein Signalton und das WiFi-Symbol blinkt nicht. Drücken Sie die WiFi-Taste 6 Sekunden lang, es piept zweimal, und das WiFi-Modul wird auf die Werkseinstellungen zurückgesetzt.

## 10. Türalarm

Wenn Sie eine Tür länger als 2 Minuten geöffnet lassen, werden ein Alarm und ein Summer ausgelöst, und auf dem Bedienfeld wird „dr“ angezeigt.

Bei einem Türalarm piept der Summer 3 Mal pro Minute und stoppt automatisch 8 Minuten später.

Um Energie zu sparen, vermeiden Sie es, die Tür für längere Zeit offen zu halten, wenn Sie das Gerät verwenden. Der Türalarm kann durch Schließen der Tür deaktiviert werden.

## Ihr Gerät verwenden

Ihr Gerät verfügt über die Zubehöre wie in der "Gerätebeschreibung" im Allgemeinen gezeigt. Mit dieser Anweisung können Sie sie richtig verwenden.

### Türfach

- Es ist geeignet für die Lagerung von Eiern, Dosenflüssigkeit, Getränken in Flaschen und verpackten Lebensmitteln usw. Legen Sie nicht zu viele schwere Sachen in den Fächern.
- Die mittleren Türfächer können in unterschiedlichen Höhen nach Ihrem Gerät platziert werden. Bitte nehmen Sie die Lebensmittel aus den Fächern vor dem vertikalen Anheben zur Positionierung heraus.

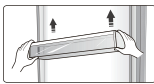

- Alle Türfächer sind komplett abnehmbar zur Reinigung.

**Hinweis:** Es gibt Eierfächer im Fach. Regal

- Es gibt drei Glasregale im Kühlfach. Sie können nach Bedarf auf verschiedene Höhe eingestellt werden.

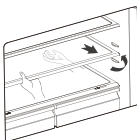

- Wenn Sie die Regale entfernen, ziehen Sie sie vorsichtig nach vorne, bis das Regal frei von der Regalführungsschiene freikommt.
- Wenn Sie die Regale zurücklegen, stellen Sie sicher, dass es kein Hindernis dahinter gibt und schieben Sie das Regal vorsichtig wieder in die Position.

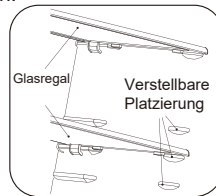

### Gemüsefächer

- Das Gemüsefach, das auf der Teleskop- und Verlängerungsführungsschiene montiert ist, ist für die Lagerung von Gemüse und Früchten verwendet.

### Gemüsefachabdeckung

- Es ist verwendet, um den Verlust von Feuchtigkeit bei Gemüse zu vermeiden. Sie können die Luftfeuchtigkeit im Gemüsefächern durch die Gleitleiste einstellen.

## Gemüsefach und Feuchtigkeitsregler

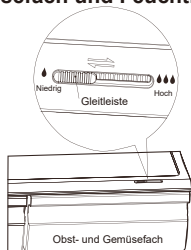

- Der Feuchtigkeitsregler passt den Luftstrom im Gemüsefach an; Der höhere Luftstrom führt zu geringerer Feuchtigkeit. Schieben Sie den Feuchtigkeitsregler nach rechts, um die Feuchtigkeit zu erhöhen.
- Hohe Feuchtigkeitseinstellungen sind für Gemüse empfohlen, während niedrige Feuchtigkeit für die Konservierung von Früchten geeignet ist.

### Ihr Gefrierfach verwenden

- Die Gefrierfächer sind geeignet für die Lagerung von Lebensmitteln, die eingefroren werden müssen, wie Fleisch, Eis und anderen Lebensmitteln.

**Achtung!** Lagern Sie keine Flaschen im Gefrierschrank, weil das Einfrieren zum Brechen der Flasche führen kann.

### Das Kühlfach verwenden

Das Kühlfach ist geeignet für die Lagerung von Gemüse und Früchten. Die separate Verpackung von verschiedenen Lebensmitteln wird empfohlen, um den Verlust der Feuchtigkeit oder das Durchdringen von Geschmack in andere Lebensmittel zu vermeiden.

### Achtung!

Schließen Sie niemals die Türen, wenn die Regale, Gemüsefach und / oder Teleskopschienen verlängert sind. Es kann das Gerät beschädigen.

- Befolgen Sie diese einfachen Anweisungen, um das Gemüsefach oder das Gefrierfach zur Reinigung zu entfernen. Leeren Sie das Gemüsefach und ziehen Sie es heraus, um die völlig geöffnete Position zu erreichen. Heben Sie das Gemüsefach von den seitlichen Schienen. Schieben Sie die Schiene vollständig ein, um Schäden beim Schließen der Tür zu vermeiden.

### Installation des Smart WiFi-Moduls

1. Suchen Sie die obere rechte Scharnierabdeckung des Kühlschranks.

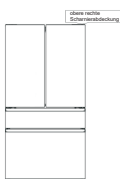

2. Öffnen Sie die Nutabdeckung auf der linken Seite der oberen rechten Scharnierabdeckung und stecken Sie das WiFi-Modul in den USB-Anschluss in der Nut.



3. Deckeln Sie die Nutabdeckung ab und die Installation des WiFi-Moduls ist abgeschlossen.

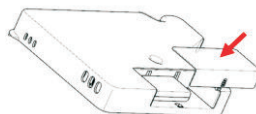

Hinweis: Die tatsächlichen Produkte können einige strukturelle Unterschiede aufweisen. Diese Anleitung dient nur als Referenz.

Herunterladen der HiSmart Life-App  
Öffnen Sie den Android Play Store oder den IOS App Store in Ihrem Smartphone und geben Sie "HiSmart Life" in die Suchleiste ein, um die neueste Version zu finden. Laden Sie sie herunter und installieren Sie sie. Sie können auch den untenstehenden QR-Code scannen, um die neueste Version herunterzuladen.



HiSmart Life



QR Code für Android



QR Code für IOS

### Registrierung eines Kontos

Nach der Installation der HiSmart Life-App müssen Sie ein Konto registrieren und sich anmelden, bevor Sie sie verwenden. Starten Sie die HiSmart Life App, wählen Sie "Registrieren" und befolgen Sie die Tipps in der App. Nachdem Sie die erforderlichen Informationen ausgefüllt und auf "Senden Sie Ihre Aktivierungs-E-Mail" geklickt haben, sendet das System einen Registrierungscode an Ihre registrierte E-Mail-Box. Dann legen Sie den Code vor und aktivieren Sie das Konto. Jetzt können Sie sich in der Anwendung anmelden.

### Kühlschrank hinzufügen

Stellen Sie vor dem Hinzufügen des Kühlschranks sicher, dass Ihr Smartphone über einen WLAN-Router mit dem Internet verbunden ist. Das Smartphone kann den Kühlschrank nicht über einen Mobilfunkdienst hinzufügen. Spezifische Anweisungen zum Hinzufügen eines Kühlschranks finden Sie in der Bedienungsanleitung des WiFi-Moduls.

**•Verdrehbare Eiswürfelschale**

● Die verdrehbare Eiswürfelschale ist im Gefrierschrank platziert, um Eiswürfel herzustellen und zu lagern. Sie sollten sie wie folgt verwenden.

1. Ziehen Sie die verdrehbare Eiswürfelschale aus dem Gefrierfach heraus.
2. Füllen Sie mit Trinkwasser unter dem maximalen Füllstand



3. Legen Sie die gefüllte Eiswürfelschale in das Gefrierfach zurück.
4. Warten für ca. 3 Stunden, drehen Sie die Knöpfe im Uhrzeigersinn, und das Eis wird in das Eisfach unten sinken.



5. Die Eiswürfel können im Eisfach gelagert werden, wenn Sie sie benötigen, können Sie das Eisfach herausziehen und nehmen Sie sie heraus.

**Hinweis:** Wenn die Eiswürfelschale zum ersten Mal eingesetzt ist oder für eine lange Zeit nicht benutzt wurde, reinigen Sie sie bitte, bevor Sie sie benutzen.

## Hilfreiche Hinweise und Tipps

### Energiesparen-Tipps

Wir empfehlen Ihnen, die folgenden Tipps zu befolgen, um Energie zu sparen

- Versuchen Sie die Tür nicht für eine lange Zeit zu öffnen, um Energie zu sparen.
- Stellen Sie sicher, dass das Gerät entfernt von Wärmequellen (Direkte Sonneneinstrahlung, Elektrobackofen oder Herd usw.) ist.
- Stellen Sie die Temperatur nicht kälter als nötig ein.
- Lagern Sie keine warmen Speisen oder Verdampferflüssigkeiten im Gerät.
- Stellen Sie das Gerät in einem gut belüfteten und trocknen Raum. Bitte verweisen Sie auf das Kapitel "Installation Ihres neuen Gerätes".
- Wenn das Diagramm die richtige Kombination für die Schubladen, Gemüsefach und Regale zeigt, stellen Sie die Kombination nicht ein, da dies für die energieeffizienteste Konfiguration vorgesehen ist.

### Hinweise für die Kühlung frischer Lebensmittel

- Lagern Sie keine warmen Speisen direkt im Kühl- oder Gefrierfach. Die erhöhte Innentemperatur wird dazu führen, dass der Kompressor härter laufen muss und mehr Energie verbraucht wird.
- Decken oder wickeln Sie die Lebensmittel, besonders wenn sie einen starken Geschmack haben.
- Setzen Sie die Lebensmittel richtig, so dass eine freie Luftzirkulation um sie gewährleistet ist.

### Hinweise für die Kühlung

- Fleisch (alle Typen) Die mit Polyethylen gewickelten Lebensmittel:

Wickeln und legen Sie sie auf die Glasablage über Gemüsefach. Befolgen Sie immer die Lebensmittellagerzeiten und nutzen Sie sie vor Haltbarkeitsdaten, die von den Herstellern vorgeschlagen sind.

- Gekochtes Essen, kalte Speisen usw. : Sie sollten abgedeckt werden und können auf jedem Regal platziert werden.
- Obst und Gemüse: Sie sollten in der mitgelieferten speziellen Schublade gelagert werden.
- Butter und Käse: Sie sollten in luftdichter Folie oder in Kunststoffolie eingewickelt werden. Folienwicklung.
- Milchflaschen: Sie sollten einen Deckel haben und in den Türablagen gelagert werden.

### Hinweise zum Einfrieren

- Bei der ersten Inbetriebnahme oder nach längerer Nichtbenutzung lassen Sie das Gerät mindestens 2 Stunden bei höheren Einstellungen laufen, bevor Sie die Lebensmittel ins Fach legen.
- Bereiten Sie die Lebensmittel in kleinen Portionen vor, um sie schnell und vollständig frieren zu lassen und nachträglich nur die benötigte Menge zu tauen.
- Wickeln Sie die Lebensmittel mit luftdichten Alu- oder Polyethylen-Lebensmittelfolien.
- Lassen Sie keine frischen ungefrorenen Lebensmittel die bereits eingefrorenen Lebensmittel berühren, um einen Temperaturanstieg der letzteren zu vermeiden
- Wenn Sie die Ice-Produkte gerade nach der Entnahme aus dem Gefrierfach



unmittelbar konsumieren, wird wahrscheinlich zu Gefrierbrand der Haut führen.

- Es wird empfohlen, jede gefrorene Verpackung zu beschriften und datieren, um die Lagerzeit zu verfolgen

#### **Hinweise für die Lagerung von gefrorenen Lebensmitteln**

- Stellen Sie sicher, dass die gefrorenen Lebensmitteln von der Lebensmitteleinzelhändler richtig gelagert werden haben.
- Einmal aufgetaut, werden die Lebensmittel sich schnell verschlechtern und sollten nicht wieder eingefroren werden. Die von dem Lebensmittelhersteller vorgeschlagene

Aufbewahrungsdauer darf nicht überschritten werden.

#### **Ausschalten Ihres Gerätes**

Wenn das Gerät für einen längeren Zeitraum auszuschalten braucht, sollten die folgenden Schritte durchgeführt werden, um die Schimmelbildung auf dem Gerät zu verhindern.

1. Entfernen Sie alle Lebensmittel.
2. Entfernen Sie den Netzstecker aus der Steckdose.
3. Säubern und trocknen Sie das Innere gründlich.
4. Stellen Sie sicher, dass alle Türen wenig geöffnet sind, um eine Luftzirkulation zu ermöglichen

## **Reinigen und Pflegen**

Aus hygienischen Gründen sollte das Gerät (einschließlich Außen- und Innen-Zubehöre) mindestens alle zwei Monate regelmäßig gereinigt werden.

**Achtung!** Während der Reinigung darf das Gerät nicht am Stromnetz angeschlossen werden.

**Stromschlaggefahr!** Vor der Reinigung schalten Sie das Gerät aus und entfernen den Stecker aus der Steckdose.

#### **Außenreinigung**

Sie sollten Ihr Gerät regelmäßig reinigen, um ein gutes Aussehen zu erhalten.

- Reinigen Sie das Bedienfeld mit einem sauberen, weichen Tuch.
- Spritzen Sie kein Wasser direkt auf die Oberfläche des Geräts, sondern auf das Reinigungstuch. Dies kann eine gleichmäßige Verteilung der Feuchtigkeit auf der Oberfläche gewährleisten helfen.
- Reinigen Sie die Türen, Griffe und Gehäuseoberflächen mit einem milden Reinigungsmittel und dann trocknen Sie sie mit einem weichen Tuch.

#### **Achtung!**

- Verwenden Sie keine scharfen Gegenstände, um ein Verkratzen der Oberfläche zu vermeiden.
- Verwenden Sie keine Verdüner, Autowaschmittel, Clorox, ätherisches Öl, Scheuermittel oder organischen Lösungsmittel wie Benzol zur Reinigung. Diese könnten die Oberfläche des Gerätes beschädigen und einen Brand verursachen.

#### **Innenreinigung**

Sie sollten den Innenraum des Gerätes regelmäßig reinigen. Bei geringeren Nahrungsmittelvorräten ist es leichter zu reinigen. Wischen Sie den Innenraum des Kühl-/Gefrierfachs mit einer schwachen Natriumhydrogencarbonat-Lösung und dann mit warmem Wasser durch einen ausgewungenen Schwamm oder ein Tuch abspülen. Vor dem Austauschen ihn vollständig trockenwischen.

Alle Oberflächen und abnehmbaren Teile gründlich trocknen.  
Obwohl dieses Gerät automatisch abtauen kann, könnte eine Frostschrift auf der Innenwände des Gefrierfachs auftreten, wenn die Gefrierfach-Tür häufig geöffnet oder zu lang offen gehalten ist. Wenn die Frostschrift zu dick ist, gehen Sie bei geringem Nahrungsmittelvorräten wie folgt vor:

1. Entfernen Sie die bestehenden Lebensmittel und Zubehör-Körbe, trennen Sie das Gerät vom Stromnetz und lassen die Türen offen. Lüften Sie den Raum gründlich, um das Auftauen zu beschleunigen.
2. Beim Abschliessen des Abtauens reinigen Sie Ihr Gefrierfach wie oben beschrieben.

**Achtung!** Verwenden Sie keine scharfen Gegenstände zum Entfernen der Frost im Gefrierfach. Erst nachdem der Innenraum vollständig trocken ist, sollte das Gerät wieder eingeschaltet und an die Netzsteckdose angeschlossen werden.

#### **Türdichtungen reinigen**

Achten Sie darauf, die Türdichtungen sauber zu halten. Klebrige Lebensmittel und Getränke könnten zu Festkleben der Dichtungen am Schrank und zu Reißen bei der Türöffnung führen. Waschen Sie die Dichtung mit einem milden Reinigungsmittel und warmem Wasser. Nach der Reinigung spülen und trocknen Sie sie gründlich.

**Achtung!** Erst nachdem die Türdichtungen vollständig trocken sind, sollte das Gerät eingeschaltet werden.

#### **Austausch der LED-Leuchte:**

Warnung: Die LED-Leuchte darf nicht vom Anwender ausgetauscht werden! Wenn die LED-Leuchte beschädigt ist, wenden Sie sich an die Kunden-Helpline. Sie können die folgenden Schritte befolgen, um die LED-Leuchte auszutauschen:

1. Ziehen Sie den Stecker aus der Steckdose.
2. Die Leuchteabdeckung durch Hochschieben und Herausziehen entfernen.
3. Halten die LED-Abdeckung mit einer Hand und ziehen Sie sie mit der anderen Hand beim Drücken der Anschlussperre.
4. LED-Leuchte austauschen und rasten Sie sie richtig es an der Stelle ein.

## Abtauen

- Das Wasser, das in den Lebensmitteln enthalten ist oder durch das Türenöffnen in die Luft innerhalb des Kühlschranks eindringt, kann eine Reifschicht im Inneren bilden. Es wird die Kühlungsfunktion schwächen, wenn die Frost dick ist.
- Dieses Gerät ist ein frostfreier Kühlschrank, und es kann sich regelmäßig automatisch abtauen, ohne manuell abtauen zu müssen. Das Wasser aus Abtauen wird in eine Abtropfschale durch ein Abflussrohr abgelassen, dann wird das Wasser innerhalb der Abtropfschale verdampft.

## Störungsbehebung

Wenn Sie Probleme mit Ihrem Gerät haben oder meinen, dass das Gerät nicht richtig funktioniert, können Sie einige einfache Prüfungen durchführen, bevor Sie den Kundendienst anrufen, siehe Sie bitte unten. Sie können einige einfache Prüfungen nach diesem Abschnitt durchführen, bevor Sie den Kundendienst anrufen.

**Achtung!** Versuchen Sie nicht, das Gerät selbst zu reparieren. Wenn das Problem bestehen bleibt, nachdem Sie die unten aufgeführten Prüfungen durchgeführt haben, wenden Sie sich an einen qualifizierten Elektriker, Servicetechniker oder das Geschäft, in dem Sie das Produkt gekauft haben.

Problem	Mögliche Ursache und Lösung
Das Gerät arbeitet nicht ordnungsgemäß	Prüfen Sie, ob das Netzkabel richtig an die Steckdose angeschlossen ist.
	Prüfen Sie die Sicherung oder den Stromkreis Ihrer Stromversorgung, ggf. ersetzen.
	Die Umgebungstemperatur ist zu niedrig. Versuchen Sie, die Raumtemperatur auf eine kältere Ebene einzustellen, um dieses Problem zu lösen.
	Es ist normal, dass das Gefrierfach während des automatischen Abtauzyklus nicht arbeitet oder für eine kurze Zeit, nachdem das Gerät eingeschaltet ist, um den Kompressor zu schützen.
Gerüche aus den Fächern	Der Innenraum könnte zu reinigen brauchen
	Einige Lebensmittel, Behälter oder Verpackung verursachen die Gerüche.
Lärm aus dem Gerät	Die unteren Geräusche sind ganz normal: <ul style="list-style-type: none"> <li>● Geräusche durch den Kompressorlauf.</li> <li>● Lärm durch die Luftbewegung von dem kleinen Lüftermotor im Gefrierfach oder anderen Fächern.</li> <li>● Gurgelnde Geräusche ähnlich wie Wasser-Kochen.</li> <li>● Knallgeräusch beim automatischen Abtauen.</li> <li>● Klickgeräusch vor dem Starten des Kompressors.</li> </ul>
	Andere ungewöhnliche Geräusche sind durch den nachfolgenden Gründen verursacht und könnten Sie zu prüfen und Maßnahmen zu ergreifen brauchen: Der Schrank ist nicht eben. Die Rückseite des Geräts berührt die Wand. Die Flaschen oder Behälter fallen oder rollen
Der Motor läuft ständig	Es ist normal, das Geräusch des Motors häufig zu hören. In folgenden Fällen muss er mehr laufen : <ul style="list-style-type: none"> <li>● Die Temperatureinstellung ist kälter als nötig</li> <li>● Eine große Menge von warmen Speisen haben kürzlich im Gerät gelagert werden.</li> <li>● Die Temperatur außerhalb des Gerätes ist zu hoch.</li> <li>● Die Türen sind zu lange oder zu oft offen gehalten.</li> <li>● Nach der Installation des Gerätes oder es ist für eine lange Zeit ausgeschaltet.</li> </ul>

Eine Frostschrift tritt im Fach auf	Überprüfen Sie, dass der Luftauslass nicht durch Lebensmittel blockiert ist und die Lebensmittel innerhalb des Geräts platziert sind, um eine ausreichende Belüftung zu ermöglichen. Stellen Sie sicher, dass die Tür vollständig geschlossen ist. Wenden Sie sich bitte an das Kapitel <b>Reinigen und Pflegen</b> zum Entfernen der Frost.
Die Innentemperatur ist zu warm	Sie könnten die Türen zu lange oder zu oft offen gelassen haben; Oder die Türen sind durch ein Hindernis offen gehalten; oder das Gerät ist mit zu wenig Freiraum an den Seiten(hinten und oben) gelegen.
Die Innentemperatur ist zu kalt	Erhöhen Sie die Temperatur, indem Sie das Kapitel "Display-Steuerung" befolgen.
Die Türen kann nicht leicht geschlossen werden.	Prüfen Sie, ob die Oberseite des Kühlschranks 10-15mm nach hinten geneigt ist, um das Selbst-Schliessen der Türen zu ermöglichen oder ob etwas innen den Schließvorgang der Türen hindert.
Wasser tropft auf den Boden	Die Wasserwanne (an der hinteren unteren Seite des Gehäuses befindet) könnte nicht richtig nivelliert werden, oder der Entwässerungsauslauf(unterhalb des Oberteils des Kompressor-Depot befindet) könnte nicht korrekt positioniert, um Wasser in diese Wanne zu leiten, oder der Entwässerungsauslauf ist blockiert. Möglicherweise müssen Sie den Kühlschrank von der Wand weg ziehen, um die Wanne und den Auslauf zu überprüfen.
Die Leuchte funktioniert nicht	<ul style="list-style-type: none"> <li>● Die LED-Leuchte könnte beschädigt werden. Siehe Austauschen der LED-Leuchte im Kapitel <b>Reinigen und Pflegen</b>.</li> <li>● Da die Tür zu lange offen steht, hat das Steuersystem die Leuchte deaktiviert. Schliessen Sie und öffnen Sie die Tür neu, um die Leuchte neu zu aktivieren.</li> </ul>

## Entsorgung des Gerätes

Dieses Gerät darf nicht mit dem normalen Hausmüll entsorgt werden.

Für die Entsorgung gibt es mehrere Möglichkeiten:

- a) Die Stadt hat die Sammelsysteme etabliert, wo elektronische Abfälle mindestens kostenlos für den Benutzer entsorgt werden können.
- b) Der Hersteller wird das alte Gerät zur Entsorgung mindestens kostenlos für den Benutzer zurücknehmen.
- c) Weil die alten Produkte wertvolle Ressourcen enthalten, können sie an die Altmetallhändler verkauft werden. Wilde Abfallentsorgung in Wäldern und Landschaften gefährdet Ihre Gesundheit, wenn gefährliche Stoffe ins Grundwasser auslaufen und in die Nahrungskette gelangen.

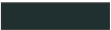
<b>Korrekte Entsorgung dieses Produkts</b>	
 	Innerhalb der EU weist dieses Symbol darauf hin, dass dieses Produkt nicht über den Hausmüll entsorgt werden darf. Altgeräte enthalten wertvolle recyclingfähige Materialien, die einer Wiederverwertung zugeführt werden sollten um der Umwelt bzw. der menschlichen Gesundheit nicht durch unkontrollierte Müllbeseitigung zu schaden. Bitte entsorgen Sie Altgeräte deshalb über geeignete Sammelsysteme oder senden Sie das Gerät zur Entsorgung an die Stelle, bei der Sie es gekauft haben. Diese wird dann das Gerät der stofflichen Verwertung zuführen

Beachten Sie die folgenden Anweisungen, um eine Kontamination von Lebensmitteln zu vermeiden

- Wenn Sie die Tür längere Zeit geöffnet halten, kann dies zu einer erheblichen Temperaturerhöhung in den Kammern des Geräts führen.
- Reinigen Sie regelmäßig Oberflächen, die mit Lebensmitteln und zugänglichen Ablaufsystemen in Kontakt kommen können.
- Bewahren Sie rohes Fleisch und Fisch in geeigneten Behältern im Kühlschrank auf, damit es nicht mit anderen Lebensmitteln in Berührung kommt oder darauf tropft.
- Zwei-Sterne-Tiefkühlfächer eignen sich für die Lagerung von Tiefkühlkost, die Lagerung oder Herstellung von Eiscreme und die Herstellung von Eiswürfeln.
- Ein-, Zwei- und Drei-Sterne-Abteile sind nicht zum Einfrieren frischer Lebensmittel geeignet

Reihenfolge	Fächer-TYP	Zielaufbewahrung stemp. [°C]	Geeignete Lebensmittel
1	Kühlschrank	+2~+8	Eier, Fertiggerichte, abgepackte Lebensmittel, Obst und Gemüse, Milchprodukte, Kuchen, Getränke und andere Lebensmittel sind nicht zum Einfrieren geeignet.
2	(***)*-Gefrierschrank	≤ -18	Meeresfrüchte (Fisch, Garnelen, Schalentiere), Süßwasserprodukte und Fleischprodukte (empfohlen für 3 Monate, je länger die Lagerzeit, desto schlechter der Geschmack und die Nährstoffe), geeignet für gefrorene frische Lebensmittel.
3	***-Gefrierschrank	≤ -18	Meeresfrüchte (Fisch, Garnelen, Schalentiere), Süßwasserprodukte und Fleischprodukte (empfohlen für 3 Monate, je länger die Lagerzeit, desto schlechter der Geschmack und die Nährstoffe), nicht geeignet für gefrorene frische Lebensmittel.
4	**_Gefrierschrank	≤ -12	Meeresfrüchte (Fisch, Garnelen, Schalentiere), Süßwasserprodukte und Fleischprodukte (empfohlen für 2 Monate, je länger die Lagerzeit, desto schlechter der Geschmack und die Nährstoffe), nicht geeignet für gefrorene frische Lebensmittel.
5	*-Gefrierschrank	≤ -6	Meeresfrüchte (Fisch, Garnelen, Schalentiere), Süßwasserprodukte und Fleischprodukte (empfohlen für 1 Monat, je länger die Lagerzeit, desto schlechter der Geschmack und die Nährstoffe), nicht geeignet für gefrorene frische Lebensmittel.
6	0-Sterne	-6~0	Frisches Schweinefleisch, Rindfleisch, Fisch, Hühnchen, einige abgepackte, verarbeitete Lebensmittel usw. (empfohlen, am selben Tag zu essen, vorzugsweise nicht mehr als 3 Tage). Teilweise eingekapselte, verarbeitete Lebensmittel (nicht einfrierfähige Lebensmittel)
7	Kühle	-2~+3	Frisches / gefrorenes Schweinefleisch, Rindfleisch, Hühnchen, Süßwasserprodukte usw. (7 Tage unter 0 °C und über 0 °C werden für den Verzehr an diesem Tag empfohlen, vorzugsweise nicht mehr als 2 Tage). Meeresfrüchte (weniger als 0 °C für 15 Tage, es wird nicht empfohlen, bei über 0 °C zu lagern).

8	Frisches Essen	0~+4	Frisches Schweinefleisch, Rindfleisch, Fisch, Hühnchen, gekochtes Essen usw. (empfohlen, am selben Tag zu essen, vorzugsweise nicht mehr als 3 Tage)
9	Wein	+5~+20	Rotwein, Weißwein, Sekt usw.

**Hinweis:** Bitte lagern Sie unterschiedliche Lebensmittel entsprechend den Fächern oder der Lagertemperatur Ihrer gekauften Produkte.

- Wenn das Kühlgerät längere Zeit leer gelassen wird, schalten Sie das Gerät aus, entfrosten, reinigen, trocknen und lassen Sie die Tür offen, um Schimmelbildung im Gerät zu vermeiden.

**Wasserspenderreinigung (speziell für Wasserspenderprodukte):**

- Reinigen Sie die Wassertanks, wenn sie 48 Stunden nicht benutzt wurden: Spülen Sie das an eine Wasserversorgung angeschlossene Wassersystem, wenn 5 Tage lang kein Wasser gezogen wurde.

**WARNUNG** – Die Lebensmittel müssen in den Tüten verpackt werden, bevor sie in den Kühlschrank gelegt werden, und die Flüssigkeiten müssen in Flaschen oder geschlossenen Behältern verpackt werden, um das Problem zu vermeiden, dass die Gestaltungsstruktur des Produktes nicht leicht zu reinigen ist.

# Hisense

life reimagined

## USER'S OPERATION MANUAL

Before operating this unit, please read this manual thoroughly, and retain for future reference

English



## Contents

Safety and warning information.....2	Helpful hints and tips..... 16
Installing your new appliance.....9	Cleaning and care.....17
Description of the appliance.....10	Defrosting.....18
Display controls.....11	Troubleshooting.....19
Using your appliance.....13	Disposal of the appliance.....21



## Safety and warning information

For your safety and correct usage, before installing and first using the appliance, read this user manual carefully, including its hints and warnings. To avoid unnecessary mistakes and accidents, it is important to make sure that all people using the appliance are thoroughly familiar with its operation and safety features. Save these instructions and be sure that they remain with the appliance if it is moved or sold, so that anyone using it throughout its life, will be properly informed on its usage and safety notices.

For the safety of life and property, keep the precautions of these user's instructions as the manufacturer is not responsible for damages caused by omission.

### **Safety for children and others who are vulnerable people**

- According to EN standard

This appliance can be used by children aged from 8 years and above and persons with reduced physical, sensory or mental capabilities or lack of experience and knowledge if they have been given supervision or instruction concerning use of the appliance in a safe way and understand the hazards involved. Children shall not play with the appliance. Cleaning and user maintenance shall not be made by children without supervision.

According to IEC standard

This appliance is not intended for use by persons (including children) with reduced physical, sensory or mental capabilities, or lack of experience and knowledge, unless they have been given supervision or instruction concerning use of the appliance by a person responsible for their safety.

- Keep all packaging away from children as there is risk of suffocation.
- If you are discarding the appliance, pull the plug out of the socket, cut the connection cable (as close to the appliance as you can) and remove the door to prevent children playing from suffering an electric shock or from closing themselves inside it.
- If this appliance, featuring a magnetic door seals, is to replace an older appliance having a spring lock (latch) on the door or lid, be sure to make the spring lock unusable before you discard the old appliance. This will prevent it from becoming a death trap for a child.

### **General safety**



- **WARNING** — This appliance is intended to be used in household and similar applications such as
  - staff kitchen areas in shops, offices and other working environments;
  - farm houses and by clients in hotels, motels and other residential type environments;
  - bed and breakfast type environments;
  - catering and similar non-retail applications.
- **WARNING** — Do not store explosive substances such as aerosol cans with a flammable propellant in this appliance.
- **WARNING** — If the supply cord is damaged, it must be replaced by the manufacturer, its service agent or similarly qualified persons in order to avoid a hazard.
- **WARNING** — Keep ventilation openings, in the appliance enclosure or in the built-in structure, clear of obstruction.
- **WARNING** — Do not use mechanical devices or other means to accelerate the defrosting process, other than those recommended by the manufacturer.
- **WARNING** — Do not damage the refrigerant circuit.
- **WARNING** — Do not use electrical appliances inside the food storage compartments of the appliance, unless they are of the type recommended by the manufacturer.

- 
- **WARNING** — The refrigerant and insulation blowing gas are flammable. When disposing of the appliance, do so only at an authorized waste disposal centre. Do not expose to flame.
  - **WARNING** —When positioning the appliance, ensure the supply cord is not trapped or damaged.
  - **WARNING** —Do not locate multiple portable socket-outlets or portable power supplies at the rear of the appliance.

## Replacing the illuminating lamps

- **WARNING**—The illuminating lamps must not be replaced by the user! If the illuminating lamps is damaged, contact the customer helpline for assistance.

This warning is only for refrigerators that contain illuminating lamps.

## Refrigerant

The refrigerant isobutene (R600a) is contained within the refrigerant circuit of the appliance, a natural gas with a high level of environmental compatibility, which is nevertheless flammable. During transportation and installation of the appliance, ensure that none of the components of the refrigerant circuit becomes damaged.

The refrigerant (R600a) is flammable.

- **WARNING** — Refrigerators contain refrigerant and gases in the insulation. Refrigerant and gases must be disposed of professionally as they may cause eye injuries or ignition. Ensure that tubing of the refrigerant circuit is not damaged prior to proper disposal.



### **WARNING: Risk of fire / flammable materials**

If the refrigerant circuit should be damaged:

- Avoid opening flames and sources of ignition.
- Thoroughly ventilate the room in which the appliance is situated.

It is dangerous to alter the specifications or modify this product in any way.

Any damage to the cord may cause a shortcircuit, fire, and/or electric shock.



### **Electrical safety**

1. The power cord must not be lengthened.
2. Make sure that the power plug is not crushed or damaged. A crushed or damaged power plug may overheat and cause a fire.
3. Make sure that you can access the main plug of the appliance.
4. Do not pull the main cable.
5. If the power plug socket is loose, do not insert the power plug. There is a risk of electric shock or fire.
6. You must not operate the appliance without the interior lighting lamp cover.
7. The fridge is only applied with power supply of single phase alternating current of 220~240V/50Hz. If fluctuation of voltage in the district of user is so large that the voltage exceeds the above scope, for safety sake, be sure to apply A.C. Automatic voltage regulator of more than 350W to the fridge. The fridge must employ a special power socket instead of common one with other electric appliances. Its plug must match the socket with ground wire.

### **Daily use**

- Do not store flammable gass or liquids in the appliance, There is a risk of an explosion.
- Do not operate any electrical appliances in the appliance (e.g. electric ice cream makers, mixers etc.).
- When unplugging always pull the plug from the mains socket, do not pull on the cable.
- Do not place hot items near the plastic components of this appliance.

- 
- Do not place food products directly against the air outlet on the rear wall.
  - Store pre-packed frozen food in accordance with the frozen food manufacture's instructions.
  - The appliances manufactures storage recommendations should be strictly adhered to. Refer to relrelevant instructions for storage.
  - Do not place carbonated or fizzy drinks in the freeze compartment as it creates pressure on the container, which may cause it to explode, resulting in damage to the appliance.
  - Frozen food can cause frost burns if consumed straight from the freezer compartment.
  - Do not place the appliance in direct sunlight.
  - Keep buring candles, lamps and other items with naked flames away from the appliance so that do not set the appliance on fire.
  - The appliance is intended for keeping food stuff and/or beverages in normal household as explained in this instruction booklet The appliance is heavy. Care should be taken when moving it.
  - Do not remove nor touch items from the freezer compartment if your hands are damp/wet, as this could cause skin abrasions or frost/freezer burns.
  - Never use the base, drawers, doors etc. to stand on or as supports.
  - Frozen food must not be refrozen once it has been thawed out.
  - Do not consume ice popsicles or ice cubes straight from the freezer as this can cause freezer burn to the mouth and lips.
  - To avoid items falling and causing injury or damage to the appliance, do not overload the door racks or put too much food in the crisper drawers.

**caution!**

**Care and cleaning**

- Before maintenance, switch off the appliance and disconnect the mains plug from the mains socket.
- Do not clean the appliance with metal objects, steam cleaner, ethereal oils, organic solvents or abrasive cleansers.
- Do not use sharp objects to remove frost from the appliance. Use a plastic scraper.

### **Installation Important!**

- For electrical connection carefully, follow the instructions given in this manual.  
Unpack the appliance and check if there are damages on it.
- Do not connect the appliance if it is damaged. Report possible damages immediately to the place you bought it. In this case retain packing.
- It is advisable to wait at least four hours before connecting the appliance to allow the oil to flow back in the compressor.
- Adequate air circulation should be around the appliance, lacking this leads to overheating. To achieve sufficient ventilation, follow the instructions relevant to installation.
- Wherever possible the back of the product should not be too close to a wall to avoid touching or catching warm parts (compressor, condenser) to prevent the risk of a fire, follow the instructions relevant to installation.
- The appliance must not be locate close to radiators or cookers.
- Make sure that the mains plug is accessible after the installation of the appliance.

### **Service**

- Any electrical work required to do the servicing of the appliance should be carried out by qualified electrician or competent person.
- This product must be serviced by an authorized Service Center, and only genuine spare parts must be used.
  - 1)If the appliance is Frost Free.
  - 2)If the appliance contains freezer compartment.

Note:Children aged from 3 to 8 years are allowed to load and unload refrigerating appliances.(This clause applies only to the EU region.)

- This refrigerator has WIFI connection function. The model of the WIFI is AEH-BW2H1,you can order it from Hisense after service station.

## Installing your new appliance

Before using the appliance for the first time, you should be informed of the following tips.

### Ventilation of appliance



In order to improve efficiency of the cooling system and save energy, it is necessary to maintain good ventilation around the appliance for the dissipation of heat. For this reason, sufficient clear space should be available around the refrigerator. Suggest :It is advisable for there to be 50-70mm of space from the back to the wall, at least 300mm from its top, at least 200mm from its side to the wall and a clear space in front to allow the doors to open 135°. As shown in following diagrams

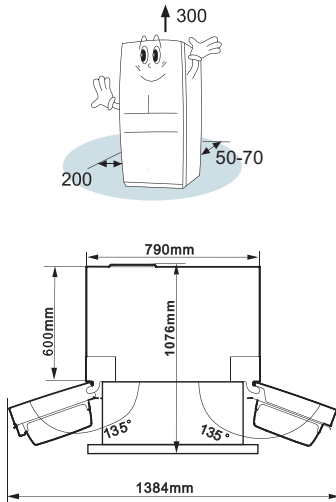

#### Note:

This appliance performs well within the climate class showed in the table below. It may not work properly if being left at a temperature above or below the indicated range for a long period.

Climate class	Ambient temperature
SN	+10°C to +32°C
N	+16°C to +32°C
ST	+16°C to +38°C
T	+16°C to +43°C

- Stand your appliance in a dry place to avoid high moisture.
- Keep the appliance out of direct sunlight, rain or frost. Stand the appliance away from heat sources such as stoves, fires or heaters.

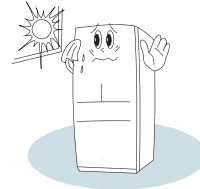

### Leveling of appliance

- For sufficient leveling and air circulating in the lower rear section of the appliance, the bottom feet may need to be adjusted.
- To allow the doors to self-close, tilt the top backwards by about 10mm.

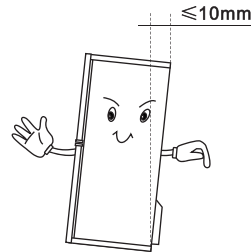

- You can adjust them manually by hand or by using a suitable spanner.

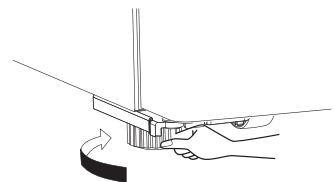



## Description of the appliance

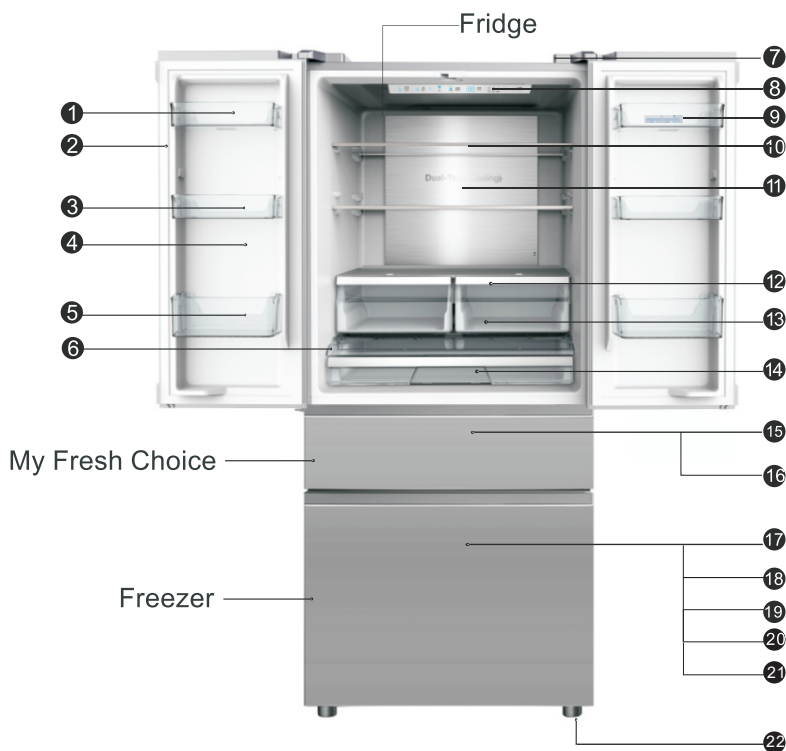

- |   |                          |
|---|--------------------------|
| ① Door Rack                             | ⑫ Crisper Cover          |
| ② Rotary Separator                      | ⑬ Moisture Fresh Crisper |
| ③ Door Rack                             | ⑭ Pantry                 |
| ④ Water Rank                            | ⑮ My Fresh Choice        |
| ⑤ Door Rack                             | ⑯ Chrome Wine Rack       |
| ⑥ Pantry Cover                          | ⑰ Freezer                |
| ⑦ WIFI Connection Position              | ⑱ Freezer Upper Drawer   |
| ⑧ Electronic Control                    | ⑲ Freezer Lower Drawer   |
| ⑨ Egg Tray (located in the plastic bag) | ⑳ Freezer Lower Baffle   |
| ⑩ Tempered Shelves                      | ㉑ Twistable Ice Tray     |
| ⑪ Metal Cooling                         | ㉒ Adjustable Foot        |

**Note:** Due to unceasing modification of our products, your refrigerator may be slightly different from this instruction manual, but its functions and using methods remain the same. To get more space in the freezer, you can remove drawers (except lower freezer drawer) and twistable ice tray.

## Display controls

Use your appliance according to the following control regulations, your appliance has the corresponding functions and modes as the control panels showed in the pictures below. When the appliance is powered on for the first time, the backlighting of the icons on display panel starts working. If no buttons have been pressed and the doors are closed, the backlighting will turn off.

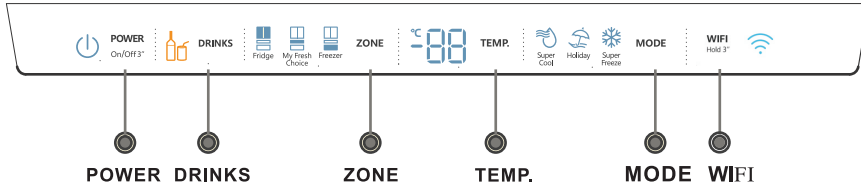

### Controlling the temperature

We recommend that when you start your refrigerator for the first time, the temperature for the fridge is set to 4°C, my fresh choice to -7 °C and the freezer to -18°C. If you want to change the temperature, follow the instructions below.

Caution! When you set a temperature, you set an average temperature for the whole refrigerator cabinet.

Temperatures inside each compartment may vary from the temperature values displayed on the panel, depending on how much food you store and where you place them. Ambient temperature may also affect the actual temperature inside the appliance.

#### 1. Fridge

Press "ZONE" repeatedly until "Fridge" icon lights up and then press "TEMP." repeatedly to set your desired fridge temperature between 8°C and 2°C, the temperature will decrease 1°C degrees with each press and the fridge temperature indicator will display corresponding value according to the following sequence.

8°C — 7°C — 6°C — 5°C  
2°C — 3°C — 4°C

#### 2. My Fresh Choice

Press "ZONE" repeatedly until "My Fresh Choice" icon lights up and then press "TEMP." repeatedly to set temperature between 5 °C and - 20 °C to suit your desired temperature and the temperature indicator will display corresponding value according to the following sequence.

-19°C — -18°C — -17°C — -16°C — -15°C — -14°C — -13°C — -12°C  
-3°C — -4°C — -5°C — -6°C — -7°C — -8°C — -9°C — -10°C — -11°C  
-2°C — -1°C — 0°C — 1°C — 2°C — 3°C — 4°C — 5°C — -20°C

#### 3. Freezer

Press "ZONE" repeatedly until "Freezer" icon lights up and then press "TEMP." to set temperature between -14°C and -24 °C to suit your desired temperature, and the freezer temperature indicator will display corresponding value according to the following sequence.

-18°C — -19°C — -20°C — -21°C — -22°C — -23°C  
-17°C — -16°C — -15°C — -14°C — -24°C

#### 4. Super Cool



Super  
Cool

Super Cool can refrigerate the food quicker and, keep food fresh for a longer period

Press "MODE" to activate this function. The supper cool icon will be illuminated and the fridge temperature indicator will display 2°C.

- Super cool automatically switches off after 3 hours.

- When super cool function is on you can switch it off by pressing "MODE" or "TEMP." and the refrigerator temperature setting will revert back to the previous setting.

#### 5. Super Freeze



Super  
Freeze

Super Freeze can rapidly lower frozen temperature and freeze you food substantially faster than usual

This feature also helps to keep vitamins and nutrition of fresh food for longer period.

Press "MODE" to activate this function. The supper Freeze icon will be illuminated and the freezer temperature indicator will display -24°C.

- Super freeze automatically switches off after 52 hours.

- When super freezing function is on you can switch it off by pressing "MODE" or "TEMP." and the refrigerator temperature setting will revert back to the previous setting.

**Note:** When selecting the Super Freeze function, ensure there are no bottled or canned drinks (especially carbonated drinks) in the freezer compartment. Bottles and cans may explode.

#### 6. Holiday



Holiday

When the holiday function is activated, the temperature of the refrigerator is automatically switched to 15°C to minimise

the energy consumption.

The temperature of the freezer is automatically switched to -18°C

- **Important!** Do not store any food in the fridge during this time.

When holiday function is on you can switch it off by pressing "MODE" or "TEMP." and the refrigerator temperature setting will revert back to the previous setting.

#### 7. DRINKS



DRINKS

This function is used to cool drinks quickly.

1. Before using this function, it is recommended to remove the deep-frozen food in My Fresh Choice.
2. Put the drinks on the bottle rack and press the "DRINKS" to turn on the "DRINKS" function; it is recommended to place the bottle rack on the right side of My Fresh Choice for better cooling effect.
3. After a period of time, the temperature of the drinks will drop to the drinkable temperature. At this time, the bottle icon will change from orange to green and the alarm will be sounded. Please open the door and press the "DRINKS" again to end the function, and the alarm will stop.
4. Remember to take out the delicious drinks and put the original food back on.
5. After the "DRINKS" function is over, you have to reset the required temperature again.

Note :

- ① Once starting "DRINKS", the temperature of My Fresh Choice can not be set until DRINKS is cancelled.
- ② The actual cooling performance after DRINKS depends on the ambient temperature, the sizes and number of the beverages, the stuff in the compartment. After "DRINKS", if your beverages is not cold enough, simply place them back and start "DRINKS" again.
- ③ (Internet-connected model only) The time of "DRINKS" and time to start can be accommodated by the Hisense APP HiSmart.

#### 8. POWER



POWER  
On/Off 3"

Press the "POWER" 3 seconds to turn the power on, and press 3 seconds to turn the power off.

## 9. WIFI



If you want to remotely control and monitor your refrigerator, you need to buy the WIFI module of AEH-BW2H1, and install it on the refrigerator. After that, you can power on the refrigerator and press any key to active the display board, press and hold the "WiFi" button on the display for 3 seconds until the buzzer sounds. Then, the WiFi icon "📶" starts to flash, indicating that the refrigerator has entered the state to be added. You can use your mobile phone HiSmart Life App to add the refrigerator.

Note: ① If there is a problem with the wifi module, or if there is a problem with the communication between the refrigerator and the WiFi module, the add operation will not be implemented.

Press the "WiFi" button for 3 seconds, there will be no beep, and the wifi icon will not flash. ② Press the "WiFi" button for 6 seconds and beep 2 times will set the WiFi module to factory settings.

## 10. Door alarm

Leaving any door open for over 2 minutes will activate a alarm and buzzer, and the control panel will display "dr".

In case of door alarm, buzzer will beep 3 times per minute, and will automatically stop alarming 8 minutes later.

To save energy, please avoid keeping the door open for a long time when using the appliance. The door alarm can be cleared by closing the door.

## Using your appliance

Your appliance has the accessories as the "Description of the appliance" showed in general, with this part instruction you can have the right way to use them.

### Door rack

- It is suitable for the storage of eggs, canned liquid, bottled drinks and packed food, etc. Do not place too many heavy things in the racks
- The middle door racks can be placed at different heights according to your appliance. Please take food out of the racks before lifting vertically to reposition.

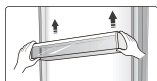

- All the door racks are completely removable for cleaning.

**Note:** There are egg trays in the rack. **Shelf**

- There are three glass shelves in refrigerator chamber. They can be adjusted to various heights as needed.

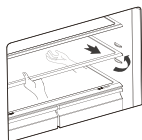

- When you remove the shelves, gently pull them forward until the shelf comes clear of the shelf guides.
- When you return the shelves, make sure there is no obstacle behind and gently push the shelf back into the position.

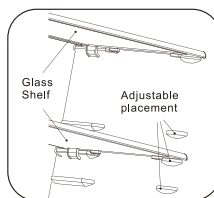

### Crispers

- The crisper, mounted on telescopic extension slides, is for storing vegetables and fruits.

### Crisper cover

- It is for avoiding the vegetable losing moisture. You can adjust the humidity inside the crispers by using the sliding block.

### Crisper and humidity control

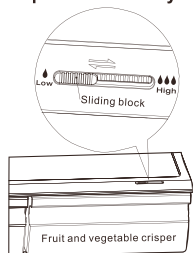

- The humidity control adjusts the airflow in the crisper; higher airflow results in lower humidity. Slide the humidity control to the right in order to increase humidity.

- High humidity settings are recommended for vegetables, while low humidity is suitable for preservation of fruit.

#### Using your freezer drawer

- The freezer drawers are suitable for storage of foods required to be frozen, such as meat, ice cream and others.

**Caution!** Ensure that bottles are not stored in the freezer as freezing may cause the bottle to break.

#### Using the refrigerator chamber

The refrigerator chamber is suitable for storage of vegetable and fruits. Separate packing of different foods is recommended to avoid losing moisture or flavour permeating into other foods.

#### Caution!

Never close doors while the shelves, crisper and/or telescopic slides are extended. It may damage the unit.

- Follow these simple instructions to remove the crisper chamber, or freezer drawer, for cleaning. Empty the crisper drawer, pull it out to fully open position. Lift the crisper from the lateral slides. Push the slides fully in to avoid damage when closing the door.

#### Installing the Smart WiFi Module

1. Find the upper right hinge cover of the refrigerator.



2. Open the groove cover on the left side of the upper right hinge cover and insert the WiFi module into the USB port in the groove.

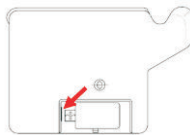

3. Cover the groove cover, and then WiFi module installation is finished.

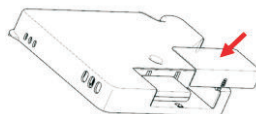

Note: Actual products may have some structural differences, this instruction is only served as reference.

#### Downloading the HiSmart Life App

Open Android Play Store or IOS App Store in your smart phone, then enter "HiSmart Life" in the Search bar to find the latest version. Download and install it. You can also scan the QR code below to download the latest version.



HiSmart Life



QR Code for Android



QR Code for iOS

#### Registering an account

After the HiSmart Life App is installed, you need to register an account and log in before using it. Run HiSmart Life App, select "Register" and follow the tips in the app. After you fill out the required information and click the "Send your activation email", the system will send a registration code to your registered e-mailbox. Then submits the code and activates the account. Now you can sign in the application.

#### Add Refrigerator

Before adding the refrigerator, please make sure your smartphone is connected to the Internet through a wireless router. The smartphone can't add the refrigerator through cellular data service.

For specific instructions on adding a refrigerator, please refer to the instruction manual of the WiFi module.

### Twistable ice tray

●Twistable ice tray is placed in the freezer to make and store ice cubes.you should use it as follows

- 1.Pull out the twistable ice tray from the freezer compartment.
- 2.Fill with drinking water below the maximum level mark.

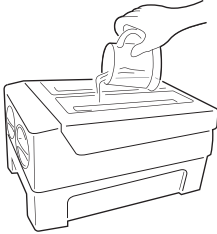

- 3.Place the filled ice tray back to the freezer compartment.

- 4.Await for around 3 hours, twist the knobs clockwise and the ice will drop into the ice box below.

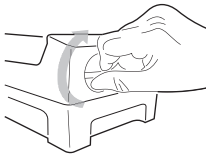

5. Ice cubes can be stored in the ice box, if you need them, you can pull out the ice box and take them out.

**Note:** If the ice tray is used for the first time or has not been used for a long time, please clean it before using.

## Helpful hints and tips

### Energy saving tips

We recommend that you follow the tips below to save energy.

- Try to avoid keeping the door open for long periods in order to conserve energy.
- Ensure the appliance is away from any sources of heat (Direct sunlight, electric oven or cooker etc)
- Don't set the temperature colder than necessary.
- Don't store warm food or evaporating liquid in the appliance.
- Place the appliance in a well ventilated, humidity free, room. Please refer to Installing your new appliance chapter.
- If the diagram shows the correct combination for the drawers, crisper and shelves, do not adjust the combination as this is designed to be the most energy efficient configuration.

### Hints for fresh food refrigeration

- Do not place hot food directly into the refrigerator or freezer, the internal temperature will increase resulting in the compressor having to work harder and will consume more energy.
- Do cover or wrap the food, particularly if it has a strong flavor.
- Place food properly so that air can circulate freely around it.

### Hints for refrigeration

- Meat (All Types) Wrap in polythene food: wrap and place on the glass shelf above the vegetable drawer. Always follow food storage times and use by dates suggested by manufacturers.
- Cooked food, cold dishes, etc.: They should be covered and may be placed on any shelf.
- Fruit and vegetables: They should be stored in the special drawer provided.

- Butter and cheese: Should be wrapped in airtight foil or plastic film wrap.

- Milk bottles: Should have a lid and be stored in the door racks.

### Hints for freezing

- When first starting-up or after a period out of use, let the appliance run at least 2 hours on the higher settings before putting food in the compartment.
- Prepare food in small portions to enable it to be rapidly and completely frozen and to make it possible to subsequently thaw only the quantity required.
- Wrap up the food in aluminum foil or polyethylene food wraps which are airtight,
- Do not allow fresh, unfrozen food to touch the food which is already frozen to avoid temperature rise of the latter.
- Iced products, if consumed immediately after removal from the freezer compartment, will probably cause frost burns to the skin.
- It is recommended to label and date each frozen package in order to keep track of the storage time.

### Hints for the storage of frozen food

- Ensure that frozen food has been stored correctly by the food retailer
- Once defrosted, food will deteriorate rapidly and should not be re-frozen. Do not exceed the storage period indicated by the food manufacturer.

### Switching off your appliance

If the appliance needs to be switched off for an extended period, the following steps should be taken prevent mould on the appliance.

1. Remove all food.
2. Remove the power plug from the mains socket.

3. Clean and dry the interior thoroughly.
4. Ensure that all the doors are wedged open slightly to allow air to circulate.

## Cleaning and care

For hygienic reasons the appliance (including exterior and interior accessories) should be cleaned regularly at least every two months.

**Caution!** The appliance must not be connected to the mains during cleaning. Danger of electrical shock! Before cleaning switch the appliance off and remove the plug from the mains socket.

### Exterior cleaning

To maintain good appearance of your appliance, you should clean it regularly.

-Wipe the digital panel and display panel with a clean, soft cloth.

-Spray water onto the cleaning cloth instead of spraying directly on the surface of the appliance. This helps ensure an even distribution of moisture to the surface.

-Clean the doors, handles and cabinet surfaces with a mild detergent and then wiped dry with a soft cloth.

**Caution!**

-Don't use sharp objects as they are likely to scratch the surface.

-Don't use Thinner, Car detergent, Clorox, ethereal oil, abrasive cleansers or organic solvent such as Benzene for cleaning. They may damage the surface of the appliance and may cause fire.

Interior cleaning

You should clean the appliance interior regularly. It will be easier to clean when food stocks are low. Wipe the inside of the fridge freezer with a weak solution of bicarbonate of soda, and then rinse with warm water using a wrung-out sponge or cloth. Wipe completely dry before replacing the shelves and baskets.

Thoroughly dry all surfaces and removable parts.

Although this appliance automatically

defrosts, a layer of frost may occur on the freezer compartment's interior walls if the freezer door is opened frequently or kept open too long. If the frost is too thick, choose a time when the supply of food stocks are low and proceed as follows:

1. Remove existing food and accessories baskets, unplug the appliance from the mains power and leave the doors open. Ventilate the room thoroughly to accelerate the thawing process.

2. When defrosting is completed, clean your freezer as described above.

**Caution!** Don't use sharp objects to remove frost from the freezer compartment. Only after the interior is completely dry should the appliance be switched back on and plugged back into the mains socket.



---

### Door seals cleaning

Take care to keep door seals clean. Sticky food and drinks can cause seals to stick to the cabinet and tear when you open the door. Wash seal with a mild detergent and warm water. Rinse and dry it thoroughly after cleaning.

**Caution!** Only after the door seals are completely dry should the appliance be powered on.

### Replacing the LED light:

Warning: The LED light must not be replaced by the user! If the LED light is damaged, contact the customer helpline for assistance. To replace the

LED light, the below steps can be followed:

1. Unplug your appliance.
2. Remove light cover by pushing up and out.
3. Hold the LED cover with one hand and pull it with the other hand while pressing the connector latch.
4. Replace LED light and snap it correctly in place.

## Defrosting

- Water contained in the food or getting into air inside the fridge by opening doors may form a layer of frost inside. It will weaken the refrigeration when the frost is thick.
- This appliance is frost-free refrigerator, Automatic defrost itself regularly, without manual defrost. Water from defrosting will be drained into a drip tray through a drain pipe. Then the water within the drip tray will be evaporated.

## Troubleshooting

If you experience a problem with your appliance or are concerned that the appliance is not functioning correctly, you can carry out some easy checks according to this section before calling for service.

**Warning!** Don't try to repair the appliance yourself. If the problem persists after you have made the checks mentioned below, contact a qualified electrician, authorized service engineer or the shop where you purchased the product.

Problem	Possible cause & Solution
Appliance is not working correctly	Check whether the power cord is plugged into the power outlet properly.
	Check the fuse or circuit of your power supply, replace if necessary.
	The ambient temperature is too low. Try setting the chamber temperature to a colder level to solve this problem.
	It is normal that the freezer is not operating during the automatic defrost cycle, or for a short time after the appliance is switched on to protect the compressor.
Odours from the compartments	The interior may need to be cleaned
	Some food, containers or wrapping cause odours.
Noise from the appliance	The sounds below are quite normal: <ul style="list-style-type: none"> <li>● Compressor running noises.</li> <li>● Air movement noise from the small fan motor in the freezer compartment or other compartments.</li> <li>● Gurgling sound similar to water boiling.</li> <li>● Popping noise during automatic defrosting.</li> <li>● Clicking noise before the compressor starts.</li> </ul>
	Other unusual noises are due to the reasons below and may need you to check and take action: The cabinet is not level. The back of appliance touches the wall. Bottles or containers fallen or rolling.
The motor runs continuously	It is normal to frequently hear the sound of the motor, it will need to run more when in following circumstances: <ul style="list-style-type: none"> <li>● Temperature setting is set colder than necessary</li> <li>● Large quantity of warm food has recently been stored within the appliance.</li> <li>● The temperature outside the appliance is too high.</li> <li>● Doors are kept open too long or too often.</li> <li>● After your installing the appliance or it has been switched off for a long time.</li> </ul>

A layer of frost occurs in the compartment	Check that the air outlets are not blocked by food and ensure food is placed within the appliance to allow sufficient ventilation. Ensure that door is fully closed. To remove the frost, please refer to cleaning and care chapter.
Temperature inside is too warm	You may have left the doors open too long or too frequently; or the doors are kept open by some obstacle; or the appliance is located with insufficient clearance at the sides, back and top
Temperature inside is too cold	Increase the temperature by following the "Display controls" chapter.
Doors cant be closed easily	Check whether the top of the refrigerator is tilted back by 10-15mm to allow the doors to self close, or if something inside is preventing the doors from closing.
Water drips on the floor	The water pan (located at the rear bottom of the cabinet) may not be properly leveled, or the draining spout (located underneath the top of the compressor depot) may not be properly positioned to direct water into this pan, or the water spout is blocked. You may need to pull the refrigerator away from the wall to check the pan and spout.
The light is not working	<ul style="list-style-type: none"> <li>●The LED light may be damaged. Refer to replace LED lights in cleaning and care chapter.</li> <li>●The control system has disabled the lights due to the door being kept open too long, close and reopens the door to reactivate the lights.</li> </ul>

## Disposal of the appliance

It is prohibited to dispose of this appliance in domestic household waste.

For disposal there are several possibilities:

- The municipality has established collection systems ,where electronic waste can be disposed of at least free of charge to the user.
- The manufacturer will take back the old appliance for disposal at least free of charge to the user.
- As old products contain valuable resources ,they can be sold to scrap metal dealers.

Wild disposal of waste in forests and landscapes endangers your health when hazardous substances leak into the ground-water and fin their way into the food chain .

	Correct Disposal of this product
	<p>This marking indicates that this product should not be disposed with other household wastes throughout the EU. To prevent possible harm to the environment or human health from uncontrolled waste disposal, recycle it responsibly to promote the sustainable reuse of material resources. To return your used device, please use the return and collection systems or contact the retailer where the product was purchased. They can take this product for environmental safe recycling.</p>

To avoid contamination of food, please respect the following instructions

- Opening the door for long periods can cause a significant increase of the temperature in the compartments of the appliance.
- Clean regularly surfaces that can come in contact with food and accessible drainage systems.
- Store raw meat and fish in suitable containers in the refrigerator, so that it is not in contact with or drip onto other food.
- Two-star frozen-food compartments are suitable for storing pre-frozen food, storing or making icecream and making ice cubes.
- One-, two- and three-star compartments are not suitable for the freezing of fresh food.

Order	Compartments TYPE	Target storage temp.[°C]	Appropriate food
1	Fridge	+2~+8	Eggs, cooked food, packaged food, fruits and vegetables, dairy products, cakes, drinks and other foods are not suitable for freezing.
2	(**)-Freezer	≤-18	Seafood (fish, shrimp, shellfish), freshwater aquatic products and meat products (recommended for 3 months, the longer the storage time, the worse the taste and nutrition), suitable for frozen fresh food.
3	***-Freezer	≤-18	Seafood (fish, shrimp, shellfish), freshwater aquatic products and meat products (recommended for 3 months, the longer the storage time, the worse the taste and nutrition), are not suitable for frozen fresh food.
4	**-Freezer	≤-12	Seafood (fish, shrimp, shellfish), freshwater aquatic products and meat products (recommended for 2 months, the longer the storage time, the worse the taste and nutrition), are not suitable for frozen fresh food.
5	*-Freezer	≤-6	Seafood (fish, shrimp, shellfish), freshwater aquatic products and meat products (recommended for 1 months, the longer the storage time, the worse the taste and nutrition), are not suitable for frozen fresh food.
6	0-star	-6~0	Fresh pork, beef, fish, chicken, some packaged processed foods, etc. (Recommended to eat within the same day, preferably no more than 3 days) . Partially encapsulated processed foods (non-freezable foods)
7	Chill	-2~+3	Fresh/frozen pork, beef, chicken, freshwater aquatic products, etc.(7 days below 0 °C and above 0 °C is recommended for consumption within that day, preferably no more than 2 days). Seafood (less than 0 for 15 days, it is not recommended to store above 0 °C)

---

8	Fresh Food	0~+4	Fresh pork, beef, fish, chicken, cooked food, etc. (Recommended to eat within the same day, preferably no more than 3 days)
9	Wine	+5~+20	red wine, white wine, sparkling wine etc.

Note: please store different foods according to the compartments or target storage temperature of your purchased products.

- If the refrigerating appliance is left empty for long periods, switch off, defrost, clean, dry, and leave the door open to prevent mould developing within the appliance.

**Water dispenser cleaning (special for water dispenser products):**

- Clean water tanks if they have not been used for 48 h; flush the water system connected to a water supply if water has not been drawn for 5 days.

**WARNING!** Food needs to be packed in bags before putting into the refrigerator, and liquids need to be packed in bottles or capped containers to avoid the problem that the product design structure is not easy to clean.

# Hisense

life reimagined

## **MANUAL DE INSTRUCCIONES**

Antes de poner en marcha la unidad,  
lea atentamente el manual y  
consérvelo para referencia futura.

Español

## Tabla de Contenido

Información de seguridad y advertencia.....2	Consejos y Sugerencias útiles.....16
Instalación de su nuevo aparato..... 9	Limpieza y Cuidado.....17
Descripción del electrodoméstico.....10	Descongelación.....18
Controles de la pantalla..... 11	Solución de problemas.....19
Uso de su electrodoméstico.....13	Eliminación del electrodoméstico.....21



## Información de seguridad y advertencia

Por su propia seguridad y para garantizar un uso correcto, lea detenidamente este manual de usuario así como los consejos y advertencias, antes de instalar y usar por primera vez el aparato. Con el objetivo de evitar errores y accidentes innecesarios, es importante asegurarse de que todos los usuarios del aparato estén familiarizados con su funcionamiento y sus dispositivos de seguridad. Conserve estas instrucciones y asegúrese de que estén incluidas con el aparato si lo traslada o vende, a fin de que cualquier usuario del mismo esté informado debidamente sobre su uso y avisos de seguridad. Para proteger su salud y bienes materiales, siga las precauciones de estas instrucciones ya que de lo contrario el fabricante no se hará responsable de los daños derivados.

### Seguridad para niños y otras personas vulnerables

#### ● Conformidad con las normas EN

Este aparato puede ser utilizado por los niños de edad desde 8 años y las personas con capacidades reducidas físicas, sensoriales o mentales o falta de experiencia y conocimiento si ellos han sido dados la supervisión o instrucción sobre el uso del aparato en una manera segura y entienden los peligrosos involucrados. Los niños no deberán jugar con el aparato, La limpieza y el mantenimiento del usuario no deben ser llevados a cabo por los niños sin supervisión.

#### Conformidad con las normas IEC

Este aparato no ha sido diseñado para que lo utilicen personas (incluidos niños) con capacidades físicas, sensoriales o mentales reducidas, o falta de experiencia y conocimientos, a menos que estén supervisados o hayan recibido instrucciones acerca del uso del aparato por parte de una persona responsable de su seguridad.



- Mantenga todos los embalajes apartados de los niños ya que hay riesgo de asfixia.
- Si va a desechar el aparato, tire el enchufe macho fuera del tomacorriente, corte el cable de conexión (lo más cerca del aparato como sea posible) y quite la puerta para evitar que los niños la jueguen y protegerlos contra la descarga eléctrica o desde su encierro.
- Si este aparato, que está equipado con los sellos de puerta magnéticos, es para reemplazar un aparato más viejo que tiene un bloqueo de muelle (pestillo) en la puerta o la tapa, asegúrese de hacer inútil el bloqueo de muelle antes de que deseche el aparato viejo. Eso puede evitar formar la trampa mortal para los niños.

### **Seguridad general**



- **ADVERTENCIA** - Este aparato está diseñado para ser utilizado en el hogar y las aplicaciones similares tales como
  - reas de cocina de personal en tiendas, oficinas y otros entornos de trabajo;
  - Casas de la granja y por los clientes en hoteles, moteles y otros entornos de tipo residencial;
  - Entornos de tipo cama y desayuno;
  - Catering y aplicaciones similares no comerciales.
- **ADVERTENCIA**- No almacene las sustancias explosivas tales como latas de aerosol con un propulsor inflamable en este aparato.
- **ADVERTENCIA**-Si el cable de alimentación está dañado, deberá ser reemplazado por el fabricante, su agente de servicio o las personas similarmente calificadas con el fin de evitar un peligro.
- **ADVERTENCIA**- Mantenga las aperturas de ventilación en la carcasa del aparato o en la estructura construida libres de obstáculos.
- **ADVERTENCIA**—No utilice los dispositivos mecánicos u otros medios para acelerar el proceso de descongelación, con excepción de los recomendados por el fabricante.
- **ADVERTENCIA**—No dañe el circuito de refrigerante.
- **ADVERTENCIA**—No utilice los aparatos eléctricos dentro de los compartimientos de almacenamiento de alimentos del aparato, a menos que sean de tipo recomendado por el fabricante

- **ADVERTENCIA**-El refrigerante y el gas de sople de aislamiento son inflamables. Al desechar el aparato, sólo hágalo en un centro autorizado de desecho de basuras. No lo exponga a la llama.
- **ADVERTENCIA**: Cuando coloque el aparato, asegúrese de que el cable eléctrico no esté atrapado ni dañado.
- **ADVERTENCIA**: No coloque múltiples tomas eléctricas portátiles ni fuentes de alimentación portátiles en la parte trasera del aparato.

## **Sustituir las luces de iluminación**

- **ADVERTENCIA**: ¡El usuario no debe sustituir las luces de iluminación! Si una luz de iluminación estuviera dañada, póngase en contacto con la línea de ayuda al cliente.

Esta advertencia es solo válida para refrigeradores que contengan luces de iluminación.

## **Refrigerante**

El refrigerante isobutano (R600a) está dentro del circuito de refrigerante del aparato, un gas natural con alto nivel de compatibilidad medioambiental, aunque es inflamable. Durante el transporte y la instalación de este aparato, asegúrese de que ningún componente del circuito de refrigerante sea dañado.

El refrigerante (R600a) es inflamable.

- **ADVERTENCIA**: Los refrigeradores contienen refrigerante y gases en el aislamiento. El refrigerante y los gases deben eliminarse de forma profesional ya que podrían causar lesiones oculares o ignición. Asegúrese de que los tubos del circuito refrigerante no estén dañados antes de eliminarlo correctamente.



**ADVERTENCIA: Riesgo de incendio por materiales inflamables**

Si el circuito del refrigerante es dañado:

- Evite las llamadas abiertas y fuentes de encendido.
- Ventile completamente la habitación donde se ubica el aparato.

Es peligroso alterar las especificaciones o modificar este aparato en ninguna manera.

Cualquier daño al cable puede causar el cortocircuito, el incendio o la descarga eléctrica.



## Seguridad eléctrica

- 1 El cable de alimentación no deberá ser alargado.
- 2 Asegúrese de que el enchufe de alimentación no esté aplastado o dañado. Un enchufe de alimentación aplastado o dañado puede sobrecalentar y causar un incendio.
- 3 Asegúrese de que pueda acceder al enchufe principal del aparato.
- 4 No tire el cable principal.
- 5 Si la toma del enchufe de alimentación está floja, no inserte el enchufe de alimentación. Hay un riesgo de descarga eléctrica o incendio.
- 6 No opere el aparato sin la cubierta interna de la luz de iluminación.
- 7 Este refrigerador sólo se aplica junto con la fuente de alimentación de corriente alternativa monofásica de 220~240V/50Hz. Si la fluctuación del voltaje en el distrito del usuario es demasiado grande y el voltaje excede dicho alcance, para la seguridad, asegúrese de aplicar el regulador de voltaje automático CA de más de 350W para el refrigerador. El refrigerador no deberá utilizar un tomacorriente especial en lugar del común con otros aparatos eléctricos. Si el enchufe deberá coincidir con el tomacorriente del cable de tierra.

## Uso diario

- No almacene los gases o líquidos inflamables en el aparato, hay riesgo de explosión.
- No opere ningún aparato eléctrico en el aparato (por ejemplo, máquina eléctrica de helados, mezcladores, etc.).
- Durante el desenchufe, siempre tire el enchufe macho desde el tomacorriente, no tire el cable.
- No coloque los ítems calientes cerca de los componentes de plástico de este aparato.
- No coloque los productos de alimento directamente contra la salida de aire en la pared trasera.

- 
- Almacene los alimentos congelados pre empaquetados de acuerdo con las instrucciones del fabricante de alimentos congelados.
  - Las recomendaciones de almacenamiento de los fabricantes de aparatos deberán ser estrictamente cumplidas. Refiérase a las instrucciones relevantes para el almacenamiento.
  - No coloque las bebidas carbonatadas o gaseosas en el compartimiento de congelación ya que el cual crea presión en el contenedor, que puede causar su explosión, resultado en el daño al aparato.
  - Los alimentos congelados pueden causar quemaduras por congelación si son consumidos directamente desde el compartimiento del congelador.
  - No coloque el aparato bajo la luz solar directa.
  - Mantenga las velas de quema, las lámparas u otros ítems con llamas abiertas apartados del aparato para que el aparato no se encienda.
  - Este aparato está diseñado para preservar los alimentos y/o bebidas en el hogar normal como se explica en el manual de instrucciones. Este aparato es pesado, se deberá tener cuidado al moverlo.
  - No mueva ni toque los ítems desde el compartimiento de congelador si sus manos están húmedas/mojadas, ya que eso puede causar las abrasiones en la piel o las quemaduras por escarcha/congelación.
  - Nunca se mantenga de pie sobre la base, los cajones, las puertas, etc. ni los utilice como soportes.
  - Los alimentos congelados no deben ser recongelados una vez que hayan sido descongelados.
  - No consuma los helados o cubitos de hielo directamente desde el congelador ya que eso puede causar quemadura a la boca y los labios por el congelador.
  - Para evitar la caída de objetos o causar lesión o daño al aparato, no sobrecargue los estantes en la puerta ni coloque demasiados alimentos en los cajones de verdura.

### **¡Precaución!**

#### **Cuidado y limpieza**

- Antes del mantenimiento, apague el aparato y desconecte el enchufe macho desde el tomacorriente.

- No limpie el aparato con los objetos metálicos, limpiador de vapor, aceites etéreos, disolventes orgánicos ni limpiadores abrasivos.
- No utilice los objetos afilados para eliminar las escarchas desde el aparato. Utilice un raspador de plástico.

### **¡Importante para instalación!**

- Para la conexión eléctrica cuidadosa, siga las instrucciones dadas en este manual.
- Desembale el aparato y verifique si hay daños en el cual. No conecte el aparato si está dañado. Informe los daños posibles al lugar donde compró el producto inmediatamente. En este caso, retenga el embalaje.
- Es aconsejable esperar durante por lo menos cuatro horas antes de conectar con el aparato con el fin de permitir el reflujo del aceite al compresor
- La circulación adecuada de aire deberá estar alrededor del aparato, la falta de esa puede causar el sobrecalentamiento. Para lograr suficiente ventilación, siga las instrucciones relacionadas con la instalación.
- Cuando sea posible, la parte trasera del producto no debe estar demasiado cerca de una pared para evitar que toque o toque piezas calientes (compresor, condensador) para evitar el riesgo de incendio, siga las instrucciones pertinentes a la instalación.
- El aparato no deberá ubicarse cerca de los radiadores u hornos.
- Asegúrese de que el enchufe macho sea accesible después de la instalación del aparato.

### **Servicio**

- Cualquier trabajo eléctrico requerido durante el mantenimiento del aparato deberá ser llevado a bajo por el electricista cualificado o la persona competente.
- Este producto deberá ser mantenido por un centro autorizado de servicios y sólo se deberá utilizar los repuestos genuinos.
  - 1) Si el aparato es libre de escarchas.
  - 2) Si el aparato contiene el compartimiento de congelador.

Nota: Los niños de 3 a años tienen permitido cargar y descargar electrodomésticos de refrigeración. (Esta cláusula aplica sólo en la región de la UE.)

- Este refrigerador tiene una función de conexión Wi-Fi. El modelo de Wi-Fi es AEH-BW2H1, puede pedirlo a Hisense.

## Instalación de su nuevo aparato

**Antes de usar el aparato por la primera vez, usted deberá ser informado de los siguientes consejos.**

### Ventilación del aparato



Con el fin de mejorar la eficiencia del sistema de enfriamiento y ahorrar energía, es necesario mantener una buena ventilación alrededor del aparato para la disipación del calor. Para esta razón, suficiente espacio libre deberá ser disponible alrededor del refrigerador. Sugerencia: Es aconsejable que haya por lo menos 50-70mm de espacio desde la espalda a la pared, por lo menos de 300mm desde su parte superior, por lo menos de 200mm desde su lado a la pared y un espacio libre en la parte delantera para permitir que las puertas se abran hasta 135°. Como se muestra en los diagramas siguientes:

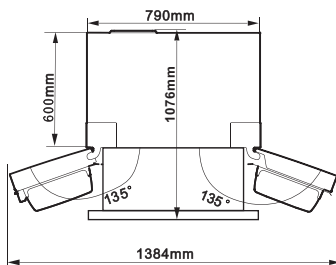
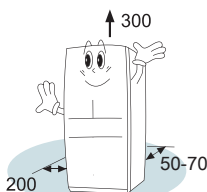

#### Nota:

Este electrodoméstico funciona bien en la clase climática indicada en la siguiente tabla. Es posible que no funcione adecuadamente si se lo deja a una temperatura por encima o por debajo del rango indicado por un largo período de tiempo.

Clase climática	Temperatura ambiental
SN	+10°C a +32°C
N	+16°C a +32°C
ST	+16°C a +38°C
T	+16°C a +43°C

- Coloque su aparato en un lugar seco para evitar la alta humedad.
- Mantenga el aparato fuera de la luz solar directa, la lluvia o la escarcha. Coloque aparato apartado de las fuentes térmicas tales como estufas, incendios o calentadores.

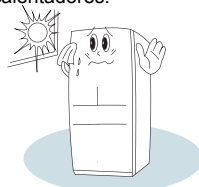

### Nivelación del electrodoméstico

- Para obtener una nivelación y una circulación de aire suficientes en la sección inferior trasera del electrodoméstico, es posible que se deban ajustar las patas inferiores.
- Para permitir el cierre automático de las puertas, incline la parte superior hacia atrás por alrededor de 10mm.

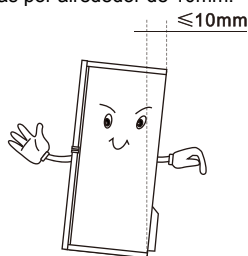

- Puede ajustarlas manualmente o usando una llave adecuada.

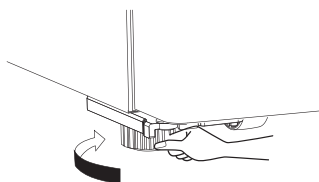

## Descripción del electrodoméstico

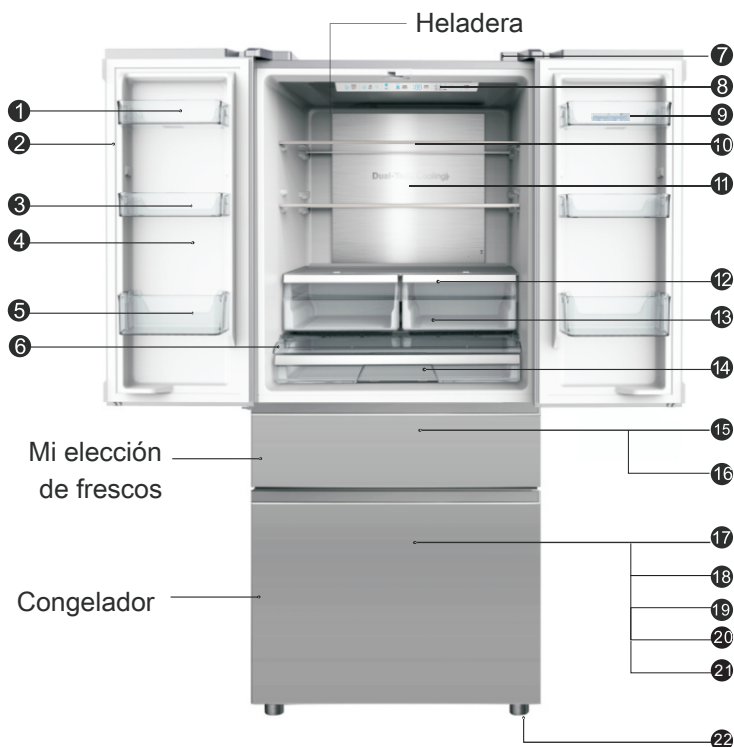

- |   |   |
|---|---|
| ① Estante de la puerta                                  | ⑫ Cubierta del cajón Crisper                                  |
| ② Separador giratorio                                   | ⑬ Cajón de verduras para conservar la humedad                 |
| ③ Estante de la puerta                                  | ⑭ Bodega  |
| ④ Tanque de agua  | ⑮ Mi elección de frescos                                      |
| ⑤ Estante de la puerta                                  | ⑯ Estante cromado para vinos                                  |
| ⑥ Cubierta de la bodega                                 | ⑰ Congelador  |
| ⑦ Posición de conexión Wi-Fi                            | ⑱ Cajón superior del congelador Cajón inferior del congelador |
| ⑧ Control electrónico                                   | ⑲ Separador   |
| ⑨ Estante para huevos (ubicado en la bolsa de plástico) | ⑳ Pata inferior del congelador                                |
| ⑩ Estantes templados                                    | ㉑ Bandeja de hielo giratoria                                  |
| ⑪ Refrigeración de metal                                | ㉒ regulable   |

**Nota:** Debido a las constantes modificaciones en nuestros productos su refrigerador puede ser ligeramente diferente al de este manual de instrucciones. Sin embargo, todas las funciones y los métodos de uso se mantienen iguales. Para obtener más espacio en el congelador, puede remover los cajones (salvo el inferior) y la bandeja de hielo giratoria.



## Controles de la pantalla

Use su electrodoméstico de acuerdo a las siguientes normas de control; su electrodoméstico cuenta con las funciones y los modos correspondientes indicados en los paneles de control que se muestran en las imágenes a continuación. La retroiluminación de los íconos en el panel de visualización comienza a funcionar cuando el electrodoméstico es puesto en marcha por primera vez. Si no se han presionado botones y las puertas están cerradas, la retroiluminación se apagará.

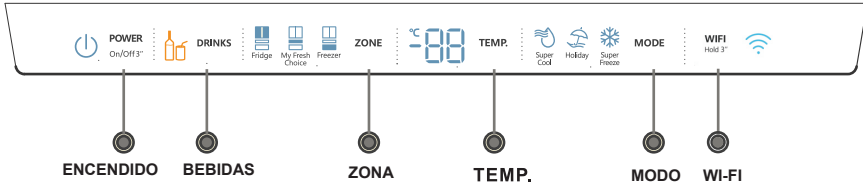

### Control de la temperatura

Le recomendamos que cuando prenda el refrigerador por primera vez, establezca la temperatura de la heladera a 4° C, el compartimiento "mi elección de frescos" a -7° C y el congelador a -18° C. Si desea cambiar la temperatura siga las siguientes instrucciones.

¡Precaución! Cuando establece una temperatura, establece una temperatura promedio para toda la cabina del refrigerador. La temperatura dentro de cada compartimiento puede variar del valor de temperatura que se muestra en el panel dependiendo de cuánta comida haya almacenada y dónde esté ubicada. La temperatura ambiente también puede afectar la temperatura dentro del electrodoméstico.

#### 1. Heladera

Presione "ZONE" [Zona] repetidamente hasta que el ícono "Fridge" [Heladera] se ilumine y luego presione "TEMP." repetidamente para establecer la temperatura de la heladera entre 8° C y 2° C, la temperatura disminuirá 1° C cada vez que se presiona; el indicador de temperatura de la heladera mostrará el valor correspondiente según la siguiente secuencia.

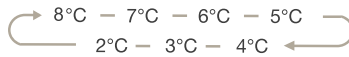

#### 2. Mi elección de frescos

Presione "ZONE" repetidamente hasta que el ícono "My Fresh Choice" [Mi elección de frescos] se ilumine y luego presione "TEMP." repetidamente para establecer la temperatura entre 5° C y -20° C para obtener la temperatura deseada; el indicador de temperatura mostrará el valor correspondiente según la siguiente secuencia.



#### 3. Congelador

Presione "ZONE" repetidamente hasta que el ícono "Freezer" [Congelador] se ilumine y luego presione "TEMP." \* para establecer la temperatura entre -14° C y -24° C para obtener la temperatura deseada; el indicador de temperatura del congelador mostrará el valor correspondiente según la siguiente secuencia.



## 4. Super Cool



Super  
Cool

"Super Cool" puede refrigerar más rápido los alimentos y mantener los alimentos frescos por más tiempo.

Presione "MODE" para activar esta función. El icono "Super Cool" se iluminará y el indicador de temperatura de la heladera mostrará 2° C.

- "Super Cool" se desactiva automáticamente después de 3 horas.

- Cuando la función Super Cool está activada, la puede desactivar pulsando "MODO" o "TEMP." y el ajuste de temperatura del refrigerador volverá al ajuste previo.

## 5. Super Freeze



Super  
Freeze

"Super Freeze" puede disminuir rápidamente la temperatura y congelar los alimentos mucho más rápido que lo usual

Esta función lo ayuda a mantener las vitaminas y los nutrientes de los alimentos frescos por largos periodos.

Presione "MODE" para activar esta función. El icono "Super Freeze" se iluminará y el indicador de temperatura del congelador mostrará -24° C.

- "Super Freeze" se desactiva automáticamente después de 52 horas.
- Cuando la función "Super Freeze" está activada, la puede desactivar presionando el botón "MODE" o "TEMP." y el ajuste de temperatura del refrigerador volverá a su configuración previa.

Nota: Cuando seleccione la función "Super Freeze", asegúrese de que no haya bebidas enlatadas o botellas (especialmente bebidas gasificadas) en el compartimiento del congelador. Las botellas y las latas pueden explotar.

## 6. Vacaciones



Holiday

Cuando esta función está activada, la temperatura del refrigerador cambia automáticamente a 15° C para minimizar el consumo de energía.

La temperatura del congelador cambia automáticamente a -18° C.

• **¡Importante!** No almacene alimentos en la heladera durante ese tiempo. Cuando la función "Vacaciones" está activada, la puede desactivar presionando "MODE" o "TEMP." y el ajuste de temperatura del refrigerador volverá a su configuración previa

## 7. BEBIDAS



DRINKS

Esta función se utiliza para enfriar rápidamente las bebidas.

1. Antes de utilizar esta función, se recomienda quitar los alimentos muy congelados del compartimiento "Mi elección de frescos".
2. Coloque las bebidas en el estante para las botellas y presione "DRINKS" [BEBIDAS] para encender la función "BEBIDAS"; se recomienda colocar el estante para las botellas en el lado derecho del compartimiento "Mi elección de frescos" para un mejor efecto de refrigeración.
3. Después de un periodo de tiempo, la temperatura de las bebidas bajará hasta una temperatura apta para beber. En ese tiempo, el icono de la botella cambiará de naranja a verde y la alarma sonará. Abra la puerta y presione "BEBIDAS" nuevamente para detener la función; la alarma se detendrá.
4. Recuerde quitar las deliciosas bebidas y volver a colocar los alimentos.
5. Después de que la función "BEBIDAS" termina, tiene que reiniciar la temperatura requerida nuevamente.

Nota:

- ① Una vez que "BEBIDAS" inicia, la temperatura del compartimiento "Mi elección de frescos" no se puede configurar hasta cancelar la función "BEBIDAS".
- ② El rendimiento de refrigeración real cuando finaliza de la función "BEBIDAS" depende de la temperatura ambiente, el tamaño y el número de bebidas almacenadas en el compartimiento. Al finalizar la función "BEBIDAS", si su bebida no está lo suficientemente fría, colóquelas en la parte de atrás y vuelva a iniciar la función "BEBIDAS".
- ③ (Sólo para modelos conectados a Internet) El tiempo de la función "BEBIDAS" y el tiempo para iniciar se pueden modificar utilizando la aplicación "HiSmart" de Hisense.

## 8. ENCENDIDO/APAGADO



POWER  
On/Off 3"

Presione "POWER" [Encendido/ Apagado] durante 3 segundos para encender la unidad y presione durante 3 segundos para apagarla.

## 9. WIFI



### WI-FI

Mantenga pulsado 3"

Si desea controlar y monitorizar remotamente su refrigerador, debe comprar el módulo Wi-Fi AEH-BW2H1 e instalarlo en el refrigerador. Después, encienda el refrigerador y pulse cualquier botón para activar el teclado. Mantenga pulsado el botón "Wi-Fi" de la pantalla durante 3 segundos hasta que suene el timbre. A continuación, el icono Wi-Fi  empieza a parpadear indicando que el refrigerador está en estado para ser añadido. Puede utilizar la aplicación HiSmart Life para añadir el refrigerador.

Nota: ① Si hay algún problema con el módulo Wi-Fi, o si hay un problema de comunicación entre el refrigerador y el módulo Wi-Fi, no se implementará la operación de añadido.

Pulse el botón "Wi-Fi" durante 3 segundos. No habrá ningún pitido y el icono de Wi-Fi no parpadeará. ② Pulse el botón "Wi-Fi" durante 6 segundos y pitará 2 veces. El módulo se restablecerá a los ajustes de fábrica.

## 10. Alarma de la puerta

Si se deja la puerta abierta por más de 2 minutos se activarán la alarma y el timbre y el panel de control mostrará "dr". En caso de alarma, el timbre sonará 3 veces por minuto y se detendrá automáticamente después de 8 minutos.

Para ahorrar energía, evite dejar la puerta abierta por mucho tiempo cuando utiliza el electrodoméstico.

La alarma de la puerta se puede detener al cerrar la puerta.

## Uso de su electrodoméstico

Su electrodoméstico cuenta con los accesorios que se indicaron en general en la "Descripción del electrodoméstico". En esta sección de instrucciones aprenderá a usarlos correctamente.

### Estante de la puerta

- Es adecuado para almacenar huevos, líquidos enlatados, bebidas embotelladas, alimentos empaquetados, etc. No coloque demasiadas cosas pesadas en los estantes.
- Los estantes centrales de la puerta pueden ser colocados a diferentes alturas de acuerdo a su electrodoméstico. Por favor, retire los alimentos de los estantes antes de levantarlos en posición vertical para cambiar su posición.

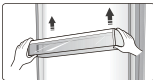

- Todos los estantes de la puerta se pueden retirar por completo para su limpieza.

**Nota:** Hay bandejas para huevos en el estante.

### Estantes

- Hay tres estantes de vidrio en la cámara del refrigerador. Pueden ser ajustados a distintas alturas como sea necesario.

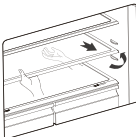

- Para retirar los estantes, tire de ellos cuidadosamente hacia adelante hasta que salgan de sus guías.
- Cuando vuelva a colocar los estantes asegúrese de que no haya obstáculos detrás y empújelos cuidadosamente en su lugar.

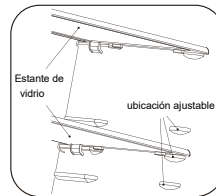

### Cajón para frutas y vegetales

- Este cajón, montado en correderas de extensión telescópica, sirve para almacenar frutas y vegetales.

### Cubierta del cajón para frutas y vegetales

- Sirve para evitar que los vegetales pierdan su humedad. Puede ajustar la humedad en el interior del cajón usando la pieza deslizante.

### Cajón para frutas y vegetales y control de humedad

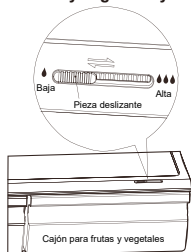

- El control de humedad ajusta el flujo de aire en el cajón; cuanto más alto es el flujo de aire, más baja es la humedad. Deslice la pieza de control de humedad hacia la derecha para incrementar la humedad.

- Los ajustes de humedad elevada son recomendables para los vegetales, mientras que los ajustes más bajos son adecuados para la conservación de frutas.

### Utilización de los cajones del congelador

- Los cajones del congelador son adecuados para almacenar los alimentos que necesitan ser congelados, como carnes, helados y demás.

**¡Precaución!** Asegúrese de que no haya botellas almacenadas en el congelador ya que si se congelan podrían romperse.

### Utilización de la cámara del refrigerador

La cámara del refrigerador es adecuada para almacenar vegetales y frutas. Se recomienda separar los distintos alimentos en paquetes para evitar que pierdan su humedad y que su sabor se impregne en otros alimentos.

#### ¡Precaución!

Nunca cierre las puertas cuando los estantes, el cajón para frutas y vegetales y/o las correderas telescópicas estén extendidos. Hacerlo puede dañar el electrodoméstico.

- Siga estas sencillas instrucciones para retirar el cajón para frutas y vegetales o el del congelador para su limpieza. Vacíe el cajón para frutas y vegetales; tire de él hasta que esté en posición de apertura total. Levante el cajón para frutas y verduras de las correderas laterales. Empuje las correderas completamente hacia adentro para evitar daños al cerrar la puerta.

### Instalar el módulo Wi-Fi inteligente

1. Busque la cubierta de la bisagra superior derecha del refrigerador.

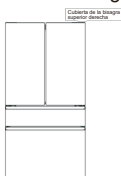

2. Abra la cubierta por la ranura del lado izquierdo de la cubierta de la bisagra superior derecha e inserte el módulo Wi-Fi en el puerto USB de la ranura.



3. Cubra la ranura y habrá completado la instalación del módulo Wi-Fi.

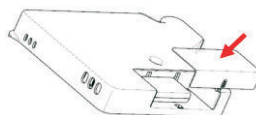

Nota: Los productos reales podrían tener algunas diferencias estructurales, estas instrucciones son únicamente de referencia.

### Descargar la aplicación HiSmart Life

Abra la Play Store de Android o la App Store de iOS en su Smartphone e introduzca "HiSmart Life" en la barra de búsqueda para buscar la última versión. Descárguela e instálela. También puede escanear el código QR siguiente para descargar la última versión.



HiSmart Life



Código QR para Android



Código QR para iOS

### Registrar una cuenta

Después de instalar la aplicación HiSmart Life, debe registrar una cuenta e iniciar sesión antes de usarla. Abra la aplicación HiSmart Life, seleccione "Registrar" y siga las indicaciones de la aplicación. Una vez introducida la información requerida y después de hacer clic en "Enviar correo electrónico de activación", el sistema le enviará un código de registro a su dirección de correo electrónico registrada. Después envíe el código para activar la cuenta. Ahora puede iniciar sesión en la aplicación.

### Añadir refrigerador

Antes de añadir el refrigerador, asegúrese de que el Smartphone esté conectado a Internet a través de un router inalámbrico. El Smartphone no puede añadir el refrigerador a través del servicio de datos móviles.

Para ver instrucciones específicas sobre cómo añadir un refrigerador, consulte el manual de instrucciones del módulo Wi-Fi.

**Bandeja de hielo giratoria**

● La bandeja de hielo giratoria se coloca en el congelador para hacer y almacenar cubos de hielo. Debe usarla como se indica a continuación.

1. Retire la bandeja de hielo giratoria del compartimiento del congelador.
2. Llénela con agua potable hasta abajo de la marca de nivel máximo.



3. Vuelva a colocar la bandeja de hielo llena en el compartimiento del congelador.
4. Espere aproximadamente 3 horas. Luego gire las perillas en el sentido de las agujas del reloj y los cubos caerán dentro de la caja para hielos de abajo.



5. Los cubos de hielo pueden ser almacenados en la caja para hielos, o si los necesita, puede retirar la caja y sacarlos.

**Nota:** Antes de usar la bandeja de hielo por primera vez, o si no ha sido utilizada por un largo período de tiempo, por favor límpiela antes de usarla.



















































































































































































































manter o controlo do tempo de armazenamento.

#### **Sugestões para o armazenamento de alimentos congelados**

- Certifique-se de que o alimento congelado seja armazenado corretamente pelo retalhista de alimentos
- Uma vez que seja descongelado, o alimento irá deteriorar-se rapidamente e não deve ser re-congelado. Não exceda o período de armazenamento indicado pelo fabricante de alimentos.

#### **Desligar o aparelho**

Se o aparelho precisa de ser desligado por um longo período, as seguintes medidas devem ser tomadas para evitar mofo no aparelho

- 1.Retire todos os alimentos.
- 2.Retire o plugue da tomada de alimentação.
- 3.Limpe e seque o interior completamente.
- 4.Certifique-se de que todas as portas são ligeiramente abertas para permitir o circuito do ar.

## **Limpeza e conservação**

Por razões de higiene, o aparelho (incluindo acessórios exteriores e interiores) deve ser limpo regularmente pelo menos a cada dois meses.

**Cuidado!** O aparelho não deve ser ligado durante a limpeza. Perigo de choque elétrico! Antes de limpar, desligue o aparelho e retire o plugue da tomada de alimentação.

#### **Limpeza exterior**

Para manter a boa aparência do seu aparelho, você deve limpá-lo regularmente.

-Limpe o painel digital e a tela com um pano limpo e macio.

-Pulverize a água no pano de limpeza em vez de pulverizar diretamente sobre a superfície do aparelho. Isto ajuda a assegurar uma distribuição uniforme da humidade para a superfície.

-Limpe as portas, maçanetas e superfícies do gabinete com um detergente suave e limpe e seque-as com um pano macio.

#### **Cuidado!**

-Não use objetos pontiagudos porque eles podem arranhar a superfície.

-Não use o Tiner, detergente de carro, Clorox, óleo etéreo, produtos de limpeza

abrasivos ou solventes orgânicos como o benzeno para a limpeza. Eles podem danificar a superfície do aparelho e podem causar incêndio.

#### **Limpeza Interior**

Você deve limpar o interior do aparelho regularmente. Será mais fácil de limpar quando estoques de alimentos estão baixos. Limpe o interior do frigorífico com uma solução fraca de bicarbonato de sódio, e em seguida, lavar com água quente através de uma esponja ou um pano bem torcido. Limpe e seque-o completamente antes de substituir as prateleiras e cestas.

Seque completamente todas as superfícies e peças removíveis.

Embora este aparelho descongele automaticamente, uma camada de geada pode ocorrer em paredes interiores do compartimento do congelador, se a porta do congelador é aberta frequentemente ou mantida aberta por muito tempo. Se a geada é muito grossa, escolha um momento em que estoques de alimentos estão baixos e faça o seguinte:

- 1.Retire alimentos existentes e cestas de acessórios, desligue o aparelho e deixar

as portas abertas. Ventile o ambiente completamente para acelerar o processo de descongelamento.

2. Quando a descongelação é concluída, limpe o congelador como descrito acima.

**Cuidado!** Não use objetos pontiagudos para remover a geada do congelador.

Apenas depois que o interior está completamente seco, o aparelho pode ser ligado novamente e ligado à tomada.

#### **Limpeza da vedação da porta**

Tome cuidado para manter a borracha de vedação limpa.

Alimentos viscosos e bebidas podem deixar a vedação ser colada ao gabinete e rasgar quando você abre a porta. Lave a vedação com um detergente neutro e água quente. Lave e seque-a completamente após a limpeza.

**Cuidado!** Apenas depois que a vedação de porta seja completamente seca, o aparelho pode ser ligado.

#### **Substituir a lâmpada de LED:**

Aviso: A lâmpada de LED não deve ser substituída pelo usuário! Se a lâmpada de LED estiver danificada, contacte a linha de apoio ao cliente para obter assistência. Para substituir a lâmpada LED, as etapas a seguir podem ser seguidas:

1. Desligue o aparelho.
2. Remova a tampa da lâmpada através de a empurrar para cima e para fora.
3. Segure a tampa de LED com uma mão e puxe-a com a outra mão ao pressionar a trava do conector.
4. Substitua a lâmpada de LED e encaixá-la corretamente no lugar adequado.

## Descongelamento

A água contida no alimento ou ficada no ar dentro da geladeira por portas que se abrem, podem formar uma camada de geada no interior. Vai enfraquecer a refrigeração quando a geada é grossa.

Este aparelho é geladeira de sem-gelo, automaticamente descongelaregularmente, sem degelo manual. A água do degelo será drenada numa bandeja de gotejamento através de um tubo de drenagem, a água na bandeja de gotejamento será evaporada.

## Solução de problemas

Se você tiver um problema com o seu aparelho ou estiver preocupado que o aparelho não está funcionando corretamente, você pode realizar algumas verificações fáceis antes de chamar a assistência técnica, por favor, veja abaixo. Você pode realizar algumas verificações fáceis de acordo com esta seção antes de chamar a assistência técnica.

**Aviso!** Não tente reparar o aparelho por si próprio. Se o problema persistir depois que você tem feito as verificações citadas abaixo, entre em contato com um electricista qualificado ou um engenheiro de serviço autorizado ou a loja onde você adquiriu o produto.

Problema	Causa e solução possíveis
O aparelho não está funcionando corretamente	Verifique se o cabo de alimentação está conectado à tomada de energia adequadamente.
	Verifique o fusível ou o circuito de alimentação e substitua-o se for necessário.
	A temperatura do ambiente está muito baixa. Tente configurar a temperatura da câmara para um nível mais baixo para resolver este problema.
	É normal que o congelador não estiver a funcionar durante o ciclo de descongelação automática, ou por um curto período depois que o aparelho esteja ligado para proteger o compressor.
Odores dos compartimentos	Theinteriormayneedtobecleaned
	Somefood,containersorwrappingcauseodours.
Ruído do aparelho	Os sons abaixo são normais: <ul style="list-style-type: none"> <li>● Ruídos do compressor em funcionamento.</li> <li>● Ruído de movimento do ar do motor do pequeno ventilador no compartimento de congelador ou outros compartimentos.</li> <li>● Som semelhante ao de ebulição da água.</li> <li>● Ruído durante a descongelação automática.</li> <li>● Barulho de clique antes do início do compressor.</li> </ul>
	Outros barulhos incomuns são devido às razões abaixo e você precisa de fazer verificação e tomar medidas: <p>O gabinete não está nivelado.</p> <p>A parte traseira do aparelho taca na parede.</p> <p>Garrafas ou outros recipientes caídos ou em rolamento.</p>
O motor funciona continuamente	É normal ouvir o som do motor frequentemente, ele terá de correr mais nas seguintes circunstâncias: <ul style="list-style-type: none"> <li>● Temperatura é definida mais baixa do que a necessária</li> <li>● Grande quantidade de comida quente foi recentemente armazenada dentro do aparelho.</li> <li>● A temperatura no exterior do aparelho é muito alta.</li> <li>● As portas são mantidas abertas por muito tempo ou com uma frequência alta.</li> <li>● Após a sua instalação do aparelho ou o aparelho tenha sido desligado por um tempo longo.</li> </ul>
Uma camada de geada ocorre no compartimento	Verifique se as saídas de ar não estão bloqueadas por alimentos e garanta que o alimento é colocado dentro do aparelho para permitir uma ventilação suficiente. <p>Certifique-se de que a porta está totalmente fechada. Para</p>

---



	remover a geada, por favor consulte o capítulo de limpeza e cuidado.
A temperatura no interior é muito alta	Você pode ter deixado as portas abertas por muito tempo ou frequentemente; ou as portas são mantidas abertas por algum obstáculo; ou o aparelho fica num lugar com espaço insuficiente nos seus lados, na parte de trás e em cima
A temperatura no interior é muito baixa	Aumente a temperatura através de seguir o capítulo "Controles da tela".
Portas não podem ser fechadas facilmente	Verifique se a parte superior da geladeira é inclinada para trás por 10-15mm para permitir que as portas se fechem automaticamente, ou se algo dentro está impedindo a fechamento das portas.
A água no chão	A panela de água (localizada na parte inferior traseira do gabinete) pode não estar bem nivelada, ou o bico de drenagem (localizado abaixo do topo do depósito de compressor) pode não estar bem posicionado para a água direta nesta panela, ou a saída de água está bloqueada. Você precisa de puxar a geladeira longe da parede para verificar a panela e o bico.
A luz não está funcionando	<ul style="list-style-type: none"><li>● A luz de LED pode ser danificado. Consulte o capítulo de substituição das luzes LED durante a limpeza.</li><li>● O sistema de controle desativou as luzes devido a que a porta é mantida aberta por muito tempo, feche e reabra a porta para reativar as luzes.</li></ul>

## Eliminação do aparelho

É proibido descartar este aparelho no lixo doméstico.

Para descarte, existem várias possibilidades:

- a) O município tem estabelecido sistemas de coleta, onde o lixo eletrônico pode ser eliminado pelo menos de forma gratuita do usuário.
- b) O fabricante irá levar o antigo aparelho para a eliminação, pelo menos sem custo para o usuário.
- c) Como os produtos antigos contêm recursos valiosos, que podem ser vendidos a sucateiros de metal. A disposição de selvagem de resíduos em florestas e paisagens põe em perigo à sua saúde quando as substâncias perigosas vazam na água subterrânea e entram na cadeia alimentar.

	Disposição adequada do produto
 	Este símbolo indica que o produto não deve ser descartado com outros resíduos domésticos em toda a UE. Para impedir danos ao ambiente ou à saúde humana causados pela eliminação incontrolada de resíduos, recicle-o de forma responsável para promover a reutilização sustentável dos recursos materiais. Para retornar o dispositivo utilizado, utilize os sistemas de recolha ou contacte o revendedor onde o produto foi adquirido. Eles podem levar este produto para a reciclagem segura ambiental.

Para evitar a contaminação dos alimentos, respeite as seguintes instruções

- Abrir a porta durante longos períodos pode causar um aumento significativo da temperatura nos compartimentos do aparelho.
- Limpe regularmente as superfícies que possam entrar em contacto com alimentos e sistemas de drenagem acessíveis.
- Guarde carne e peixe crus em recipientes adequados no refrigerador, para que não fiquem em contacto ou pinguem sobre outros alimentos.
- Os compartimentos de comida congelada de duas estrelas são adequados para guardar alimentos pré-congelados, guardar ou fazer gelados e fazer cubos de gelo.
- Compartimentos de uma, duas e três estrelas não são adequados para o congelamento de alimentos frescos

Ordem	TIPO de compartimentos	Temp. de armazenamento alvo [ °C]	Alimentos apropriados
F	Frigorífico	rCar	Ovos, alimentos cozinhados, alimentos embalados, frutas e legumes, laticínios, bolos, bebidas e outros alimentos não são adequados para serem congelados.
C	ppppCongelador	≤	Mariscos e peixe (peixe, camarão, moluscos), produtos aquáticos de água doce e produtos à base de carne (recomendados durante 3 meses, quanto maior o tempo de armazenamento, pior o sabor e nutrição), adequados para alimentos frescos congelados.
T	pppCongelador	≤	Mariscos e peixe (peixe, camarão, moluscos), produtos aquáticos de água doce e produtos à base de carne (recomendados durante 3 meses, quanto maior o tempo de armazenamento, pior o sabor e nutrição), não são adequados para alimentos frescos congelados.
k	ppCongelador	≤	Mariscos e peixe (peixe, camarão, moluscos), produtos aquáticos de água doce e produtos à base de carne (recomendados durante 2 meses, quanto maior o tempo de armazenamento, pior o sabor e nutrição), não são adequados para alimentos frescos congelados.
y	piCongelador	≤	Mariscos e peixe (peixe, camarão, moluscos), produtos aquáticos de água doce e produtos à base de carne (recomendados durante 1 meses, quanto maior o tempo de armazenamento, pior o sabor e nutrição), não são adequados para alimentos frescos congelados.
b	li e estrelas	ibal	Carne de porco, carne de vaca, peixe, alguns alimentos processados embalados frescos, etc. (Recomenda-se o consumo no mesmo dia, de preferência não mais de 3 dias depois) Alimentos processados, parcialmente encapsulados (alimentos não congeláveis)
v	Arrefecimento	iCarT	Carne de porco, carne de vaca, frango e produtos aquáticos de água doce, etc, frescos/congelados (7 dias abaixo de 0 °C e acima de 0 °C recomenda-se que sejam consumidos nesse dia, preferencialmente não mais do que 2 dias). Peixe e marisco (menos de 0 durante 15 dias, não se recomenda guardar acima de 0°C)



---

	Alimentos frescos	lark	Carne de porco, carne de vaca, peixe, frango frescos, alimentos cozinhados, etc. (Recomenda-se o consumo no mesmo dia, de preferência não mais de 3 dias depois)
	Vinho	ryarCl	vinho tinto, vinho branco, vinho espumante, etc.

Nota: guarde alimentos diferentes de acordo com os compartimentos ou temperatura de armazenamento alvo dos produtos comprados.

- Se o aparelho de refrigeração ficar vazio durante longos períodos, desligue, descongele, limpe, seque e deixe a porta aberta para evitar o desenvolvimento de bolor dentro do aparelho.

**Limpeza do dispensador de água (especial para produtos com dispensadores de água):**

- Limpe os reservatórios de água se não tiverem sido usados durante 48 h: lave o sistema de água conectado a um fornecimento de água, se não foi retirada água durante 5 dias.

**AVISO** – Os alimentos precisam de ser embalados em sacos antes de serem colocados no frigorífico. Os líquidos precisam de estar engarrafados ou tampados para evitar o problema de não ser fácil de limpar a estrutura de design do produto.

**Hisense**

life reimagined