

INSTALLATION

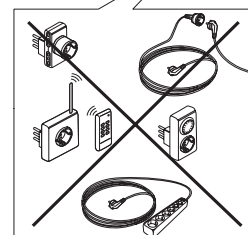
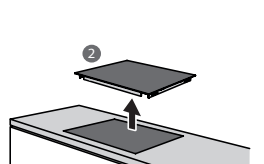
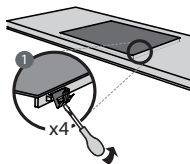
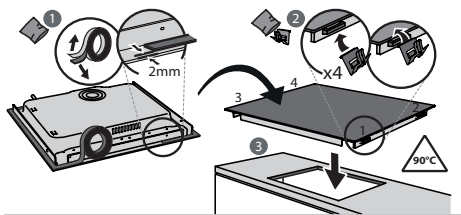
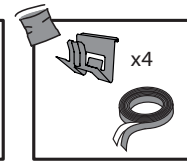
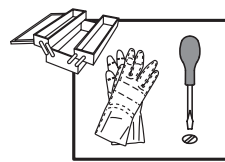
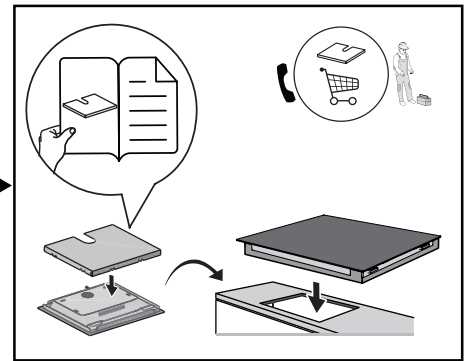
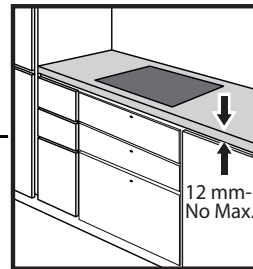
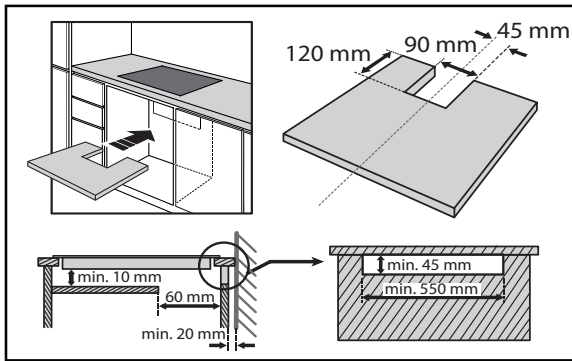
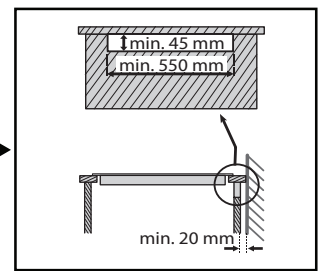
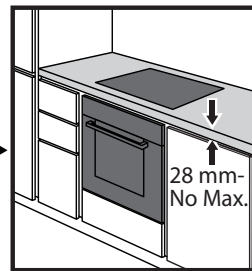
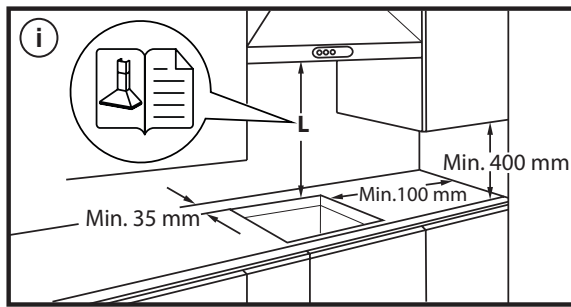
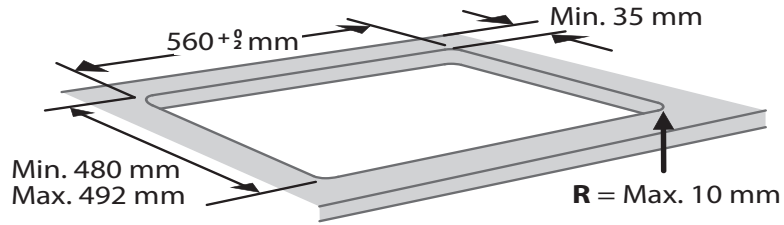
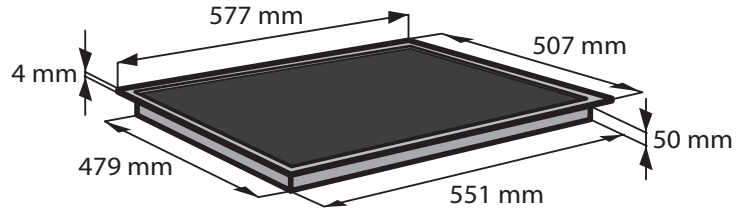

ELEKTRISCHER ANSCHLUSS

Der elektrische Anschluss muss erfolgen, bevor das Gerät an die Stromversorgung angeschlossen wird.

Der Einbau muss von einer Fachkraft, die über Kenntnisse zu den aktuellen Sicherheits- und Einbaubestimmungen verfügt, durchgeführt werden. Vor allem muss die Installation gemäß den Richtlinien der lokalen Elektrizitätsgesellschaft vorgenommen werden.

Stellen Sie sicher, dass die auf dem Typenschild unten am Gerät angegebene Spannung der Spannung bei Ihnen zuhause entspricht.

Die Erdung des Gerätes ist gesetzlich vorgeschrieben: Verwenden Sie nur Leitungen (einschließlich Erdungsleitungen) der entsprechenden Größe.

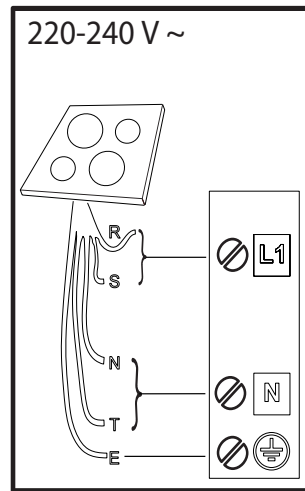
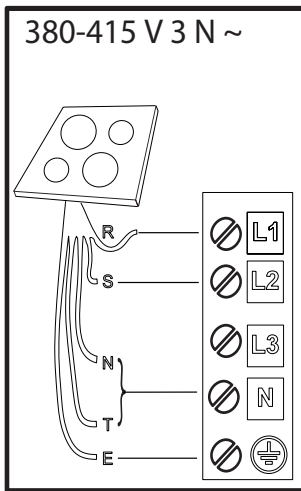
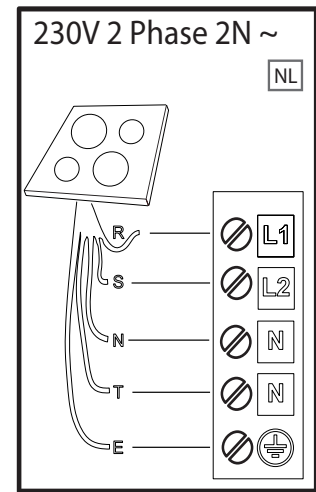
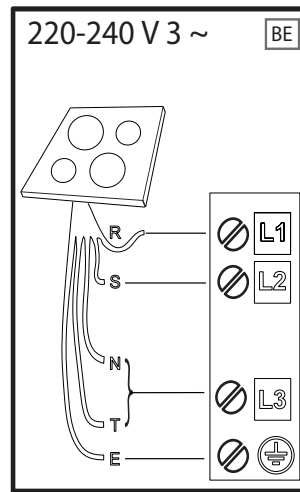
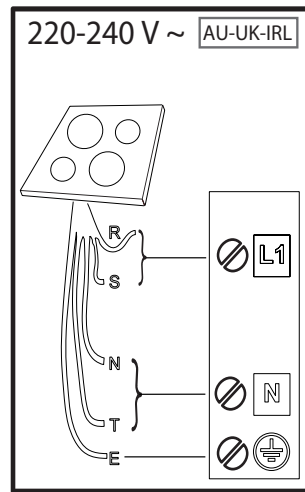
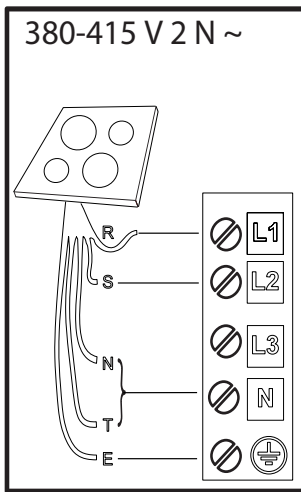

R

black-nero-negro-preto-μαύρος-must-melns-juodas-czarny-schwarz-noir-zwart-negru-черно-црн-črna-срно-черный-чорний-қара-černá-čierna-fekete-svart-musta-svart-sort-siyah-dubh

S

brown-marrone-marrón-marrom-καφέ-pruun-brüns-rudas-brązowy-braunen-brun-bruin-маго-кафяв-браон-гжава-сmeđ-коричневый-коричневий-қоңыр-hnědý-hnedý-barna-brunt-ruskea-brunt-brun-kahverengi-donn

T

blue (gray)-blu (grigio)-azul (gris)-azul (cinza)-μπλε (γκρι)-sinine (hall)-zila (pelēka)-mėlyna (pilkas)-niebieski (szary)-blau (grau)-bleu (gris)-blauw (grijs)-albastru (gri)-синьо (сиво)-плава (сива)-modro (sivo)-plava (siva)-синий (серый)-синий (сірий)-көк (сұр)-modrý (šedá)-modrý (sivá)-kék (szürke)-blá (grá)-sininen (harmaa)-blá (grá)-blát (grát)-mavi (gri)-gorm (liath)

 = **E**

yellow/green-giallo/verde-amarillo/verde-amarelo/verdekίtrivo/πράσινο-kollane/roheline-dzeltens/zaļš-geltona/žalia-žólty/zielony-gelb/grün-jaune/vert-geel/groen-galben/verde-жълто/зелено-жyto/зелена-румено/zeleno-žuto/zelená-желтый/зеленый-жовтий/зелений-жасыл/сары-žlutá/zelená-žltá/zelená-sárga/zöld-gul/grønn-keltainen/vihreä-gul/grön-gul/grøn-sarı/yeşil-bui/glas

N

blue-blu-azul-azul-μπλε-sinine-zila-mėlyna-niebieski-blau-bleu-blauw-albastru-синьо-плава-modro-plava-синий-синий-көк-modrý-modrý-kék-blá-sininen-blá-blát-mavi-gorm

PRODUKTBESCHREIBUNG

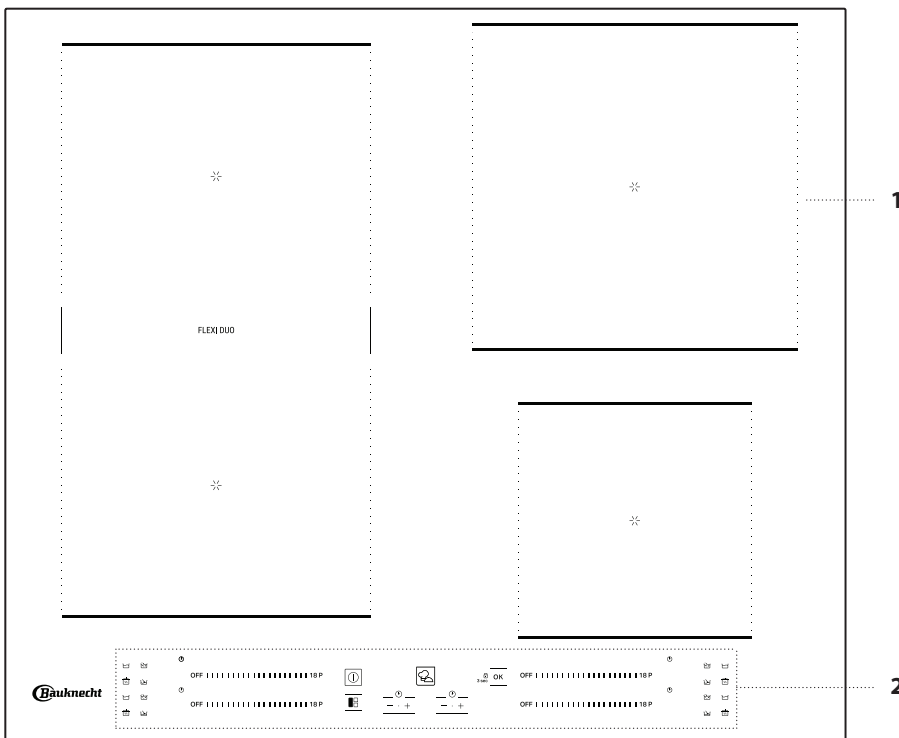

1. Kochfeld
2. Bedienfeld

BEDIENFELD

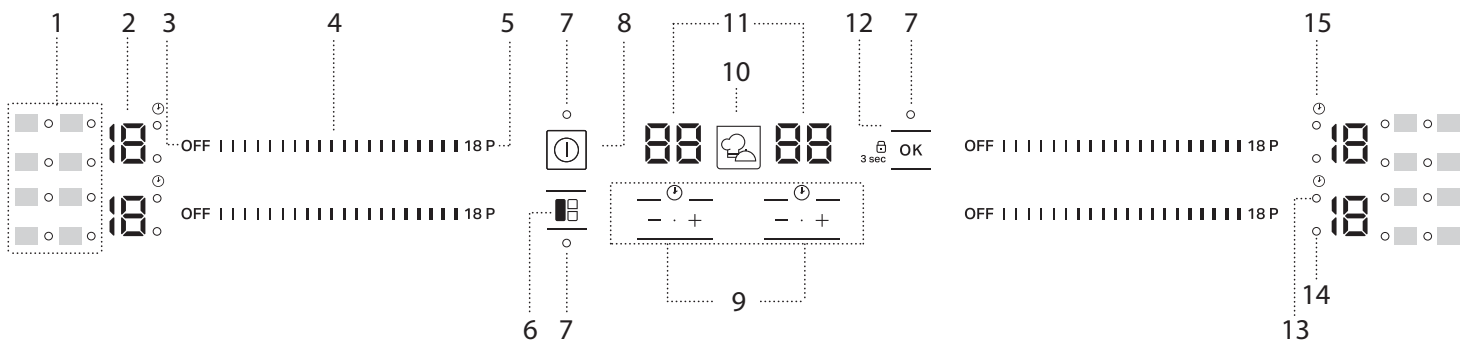

1. Symbole/Aktivierung von Sonderfunktionen
2. Ausgewählte Garstufe
3. Aus-Taste für die Kochzone
4. Tastenblock scrollen
5. Schnellaufheiztaste

6. FLEXI DUO-Taste
7. Anzeigeleuchte – Funktion aktiv
8. Ein/Aus-Taste
9. Timer
10. My menu-Taste

11. Garzeitanzeige
12. OK-Taste/Tastensperre – 3 Sekunden
13. Anzeige aktiver Timer
14. Anzeige Kochzonenauswahl
15. Timer-Anzeigesymbol

ZUBEHÖR

TÖPFE UND PFANNEN

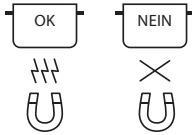

Ausschließlich Töpfe und Pfannen aus ferromagnetischem Material verwenden, die für die Verwendung mit Induktionskochfeldern geeignet sind:

- Töpfe und Pfannen aus emailliertem Stahl
- Töpfe und Pfannen aus Gusseisen
- zum Kochen mit Induktion geeignete, spezielle Töpfe und Pfannen aus Edelstahl

Um festzustellen, ob ein Topf geeignet ist, diesen auf das Symbol  überprüfen (normalerweise auf der Unterseite eingestanzt). Es kann ein Magnet verwendet werden, um zu überprüfen, ob Töpfe magnetisch sind.

Die Qualität und die Struktur des Topfboden kann die Kochleistung verändern. Einige Angaben über den Durchmesser des Bodens entsprechen nicht dem tatsächlichen Durchmesser der ferromagnetischen Oberfläche.

Bei einigen Töpfen und Pfannen ist nur ein Teil des Bodens aus ferromagnetischem Material mit Teilen aus anderem Material, das zum Kochen mit Induktion nicht geeignet ist. Diese Bereiche können sich auf verschiedene Stufen oder mit geringeren Temperaturen aufheizen. In bestimmten Fällen, in denen der Boden hauptsächlich aus nicht ferromagnetischen Materialien besteht, erkennt das Kochfeld möglicherweise die Pfanne nicht und schaltet die Kochzone daher nicht ein.



Verwenden Sie für einen optimalen Wirkungsgrad stets Töpfe und Pfannen mit flachem Boden, der die Wärme gleichmäßig verteilt. Wenn der Boden uneben ist, wirkt sich dies auf Leistung und Wärmeleitung aus.

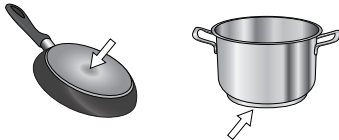

Leere Töpfe oder Töpfe mit einem dünnen Boden

Bei eingeschaltetem Kochfeld keine leeren Töpfe oder Pfannen verwenden. Das Kochfeld ist mit einem internen Sicherheitssystem ausgestattet, das

kontinuierlich die Temperatur überwacht und es aktiviert die Funktion des "automatischen Abschaltens" bei hohen Temperaturen. Bei der Verwendung mit leeren Töpfen oder Töpfen mit dünnen Böden kann die Temperatur sehr schnell steigen und die Funktion des "automatischen Abschaltens" kann nicht sofort ausgelöst werden, wodurch das Kochgeschirr oder die Kochfeld-Oberfläche beschädigt wird. In diesem Fall nichts berühren und warten bis alle Komponenten abgekühlt sind. Sollten Fehlermeldungen erscheinen, das Servicezentrum kontaktieren.

Minimaler Durchmesser des Topf-/Pfannenbodens für die unterschiedlichen Kochstellen

Verwenden Sie Töpfe mit einem geeigneten Mindestdurchmesser, um den einwandfreien Betrieb des Kochfelds sicherzustellen (siehe nachstehende Tabelle).

Verwenden Sie stets die Kochzone, die dem Mindestdurchmesser des Topfbodens am besten entspricht.

Stellen Sie den Topf auf und stellen Sie sicher, dass er schön mittig auf der verwendeten Kochzone steht.

Es wird empfohlen, keine Töpfe zu verwenden, die den Rand der verwendeten Kochzone überschreiten.

Minstdurchmesser 	120 mm	200 mm	150 mm	100 mm

ADAPTER FÜR TÖPFE UND PFANNEN, DIE NICHT FÜR INDUKTION GEEIGNET SIND

Mit diesem Zubehör können Töpfe und Pfannen verwendet werden, die nicht für Induktions-Kochfelder geeignet sind. Es ist zu berücksichtigen, dass seine Verwendung den Wirkungsgrad und folglich die Zeit zum Erhitzen von Speisen beeinflusst. Die Verwendung sollte begrenzt sein, da die auf seiner Oberfläche erreichten Temperaturen erheblich vom verwendeten Kochgeschirr, der Ebenheit und der Art des Garguts abhängen. Die Verwendung eines Topfes oder einer Pfanne mit einem kleineren Durchmesser als die Adapterscheibe kann dazu führen, dass sich Hitze staut, die nicht auf das Kochgeschirr übertragen wird. Dies könnte sowohl das Kochfeld als auch die Scheibe schwärzen. Passen Sie den Durchmesser Ihres Kochgeschirrs und des Kochfelds an den Durchmesser des Adapters an.

ERSTE INBETRIEBNAHME DES GERÄTS

POWER MANAGEMENT (EINSTELLEN DER LEISTUNG)

Zur Zeit des Kaufs ist das Kochfeld auf die maximal mögliche Leistung eingestellt. Passen Sie die Einstellung entsprechend den Begrenzungen der Stromversorgung in Ihrem Haus an, wie im nachstehenden Absatz beschrieben.

HINWEIS: Abhängig von der für das Kochfeld gewählten Leistung könnten einige der Kochzonen Leistungsstufen und Funktionen (z. B. Sieden oder schnelles Aufwärmen) automatisch begrenzt sein, um zu verhindern, dass der gewählte Grenzwert überschritten wird.

Für die Leistungseinstellung des Kochfelds:

Sobald das Gerät an das Stromnetz angeschlossen ist, kann die Leistungsstufe innerhalb von 60 Sekunden eingestellt werden.

Drücken Sie die ganz rechte Timer "+" Taste mindestens 5 Sekunden. Auf dem Display erscheint "PL".

Die Taste  zur Bestätigung drücken. Die Tasten "+" und "-" für die Auswahl der gewünschten Leistungsstufe verwenden.

Die verfügbaren Leistungsstufen sind: 2,5 kW – 4,0 kW – 6,0 kW – 7,2 kW.

Die Taste  zur Bestätigung drücken.

Die ausgewählte Leistungsstufe bleibt gespeichert, auch, wenn die Stromversorgung unterbrochen wird.

Zur Änderung der Leistungsstufe, das Gerät für mindestens 60 Sekunden vom Stromnetz trennen, anschließend das Gerät wieder mit dem Stromnetz verbinden und die oben genannten Schritte wiederholen.

Sollte während der Einstellsequenz ein Fehler auftreten, erscheint das Symbol "EE" und es ertönt ein Signalton. In diesem Fall den Vorgang wiederholen. Sollte der Fehler weiterhin bestehen, den Kundendienst kontaktieren.

AKUSTISCHES SIGNAL EIN/AUS

Für die Aktivierung/Deaktivierung des Signaltons:

- Schließen Sie das Kochfeld an das Stromnetz an;
- Warten Sie auf die Einschaltsequenz;
- Drücken Sie 5 Sekunden lang die "P" Taste auf dem ersten Schieber-Tastenfeld oben links.

Alle eingestellten Alarme bleiben aktiv.

DEMO-MODUS (Aufwärmen deaktiviert, siehe Abschnitt "Lösen von Problemen")

Ein- und Ausschalten des Demo-Modus:

- Schließen Sie das Kochfeld an das Stromnetz an;
- Warten Sie auf die Einschaltsequenz;
- Drücken Sie innerhalb der ersten Minute die Schnellaufheiztaste "P" des unteren linken Tastenfelds 5 Sekunden lang (wie unten gezeigt);
- "DE" wird auf dem Display angezeigt.

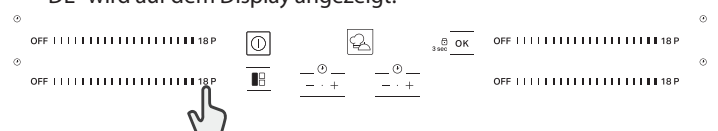



WARMHALTEN

Diese Funktion ermöglicht das Warmhalten Ihrer Speisen bei einer idealen Temperatur, gewöhnlich nach Abschluss des Garvorgangs oder bei sehr langsamer Reduktion von Flüssigkeiten. Ideal zum Servieren von Speisen bei optimaler Temperatur.



KÖCHELN (SIMMERN)

Diese Funktion ist ideal zum Erhalten einer Siedetemperatur, ermöglicht das Garen von Speisen über längere Zeit ohne Verbrennungsgefahr. Ideal für Rezepte mit langen Garzeiten (Reis, Saucen, Braten) mit flüssigen Saucen.



KOCHEN

Mit dieser Funktion kann Wasser bei geringem Energieverbrauch zum Kochen gebracht und am Kochen gehalten werden. Es sollten etwa 2 Liter Wasser (vorzugsweise mit Zimmertemperatur) in den Topf gegeben und nicht abgedeckt werden. In allen Fällen wird den Benutzern empfohlen, das kochende Wasser zu überwachen und die verbleibende Wassermenge regelmäßig zu überprüfen.

ANZEIGEN



RESTWÄRME

Wird "H" am Display angezeigt, ist die Kochzone heiß. Die Anzeige leuchtet auf, selbst wenn die Zone nicht eingeschaltet war, jedoch durch die Hitze aufgrund der Verwendung nebenliegender Zonen aufgeheizt wurde bzw. weil ein heißer Topf darauf abgestellt wurde. Wenn die Kochzone abgekühlt ist, erlischt das "H".



FALSCH POSITIONIERTER ODER FEHLENDER TOPF

Dieses Symbol erscheint, wenn der Topf zum Induktionsgaren nicht geeignet ist, nicht richtig positioniert ist oder nicht die angemessene Größe für die ausgewählte Kochzone besitzt. Wird innerhalb von 30 Sekunden nach der Auswahl kein Topf erkannt, so schaltet sich das Kochfeld automatisch wieder aus.

GARTABELLE

LEISTUNGSSTUFE		ZUBEREITUNGSART	EMPFOHLENE VERWENDUNG (Die Angabe ergänzt Ihre Erfahrung und Kochgewohnheiten)
Maximale Leistungsstufe	P	Schnelles Erwärmen	Ideal zum schnellen Erwärmen von Speisen bis zum Aufkochen (von Wasser) oder schnellen Erhitzen von Garflüssigkeiten.
	14 – 18	Braten – Aufkochen	Ideal zum Andünsten, Ankochen, Braten von Tiefkühlkost, schnellen Aufkochen von Flüssigkeiten.
		Bräunen – Anbraten – Aufkochen – Grillen	Ideal zum kurzen Anbraten, sprudelnden Kochen, Garen und Grillen.
	10 – 14	Bräunen – Garen – Dünsten – Anbraten – Grillen	Ideal zum kurzen Anbraten, leicht am Kochen halten, Garen und Grillen und zum Vorheizen des Zubehörs.
		Garen – Dünsten – Anbraten – Grillen – Weichgaren	Ideal zum Dünsten, leicht am Kochen halten, Garen und Grillen (längere Dauer).
	5 – 9	Garen – leichtes Köcheln – Eindicken – Ziehen lassen	Ideal zum langsamen Kochen (Reis, Saucen, Braten, Fisch) in Flüssigkeit (z. B. Wasser, Wein, Brühe, Milch) und zum Quellen von Nudeln.
			Ideal zum langsamen Kochen (Menge weniger als 1 Liter: Reis, Saucen, Braten, Fisch) in Flüssigkeit (z.B. Wasser, Wein, Brühe, Milch).
	1 – 4	Schmelzen – Auftauen	Ideal zum Zerlassen von Butter, vorsichtigen Schmelzen von Schokolade, Auftauen von Lebensmitteln in kleinen Mengen.
		Warmhalten – Quellen von Risotto	Ideal zum Warmhalten kleiner Mengen frisch zubereiteter Speisen oder Warmhalten von Geschirr und zum Quellen von Risotto.
Leistungsstufe Null	OFF	–	Kochfeld in Position Standby oder Aus (nach dem Garen kann noch Restwärme vorhanden sein, wird durch "H" angezeigt).

WARTUNG UND REINIGUNG



WARNUNG

- **Verwenden Sie keinen Dampfreiniger.**
- **Stellen Sie vor der Reinigung sicher, dass die Kochzonen abgeschaltet sind und dass die Restwärmeanzeige ("H") nicht angezeigt wird.**



Wichtig:

- Keine Scheuerschwämme oder Topfkratzer verwenden, da sie das Glas beschädigen können.
- Das (abgekühlte) Kochfeld nach jeder Verwendung reinigen, um Ablagerungen und Flecken von Speiseresten zu entfernen.
- Eine Oberfläche, die nicht entsprechend sauber gehalten wird, kann die Empfindlichkeit der Tasten des Bedienfelds verringern.
- Verwenden Sie nur einen Schaber, wenn Rückstände am Kochfeld kleben. Befolgen Sie die Herstelleranweisungen für den Schaber, um ein Zerkratzen des Glases zu vermeiden
- Zucker oder stark zuckerhaltige Speisen können das Kochfeld beschädigen und müssen sofort entfernt werden.
- Salz, Zucker und Sand können die Glasoberfläche zerkratzen.
- Ein weiches Tuch, Küchenrolle oder ein spezielles Reinigungsmittel für Kochfelder verwenden (die Herstellerangaben beachten).
- Verschüttete Flüssigkeiten können dazu führen, dass sich die Töpfe bewegen oder dass diese vibrieren.
- Das Kochfeld nach der Reinigung gründlich trocknen.

LÖSEN VON PROBLEMEN

- Vergewissern Sie sich, dass kein Stromausfall vorliegt.
- Wenn sich das Kochfeld nach dem Gebrauch nicht ausschalten lässt, trennen Sie es sofort vom Stromnetz.
- Erscheinen am Display nach dem Einschalten des Kochfelds alphanumerische Codes, prüfen Sie diese und die entsprechenden Anweisungen in der unten aufgeführten Tabelle.

HINWEIS: Wasser, aus Kochgeschirr verspritzte Flüssigkeit oder Gegenstände irgendwelcher Art können die versehentliche Aktivierung oder Deaktivierung der Bedienfeldsperre verursachen.

ANZEIGECODE	BESCHREIBUNG	MÖGLICHE URSACHEN	ABHILFEMASSNAHME
F0E1	Kochtopf wird erfasst, ist aber nicht mit gewünschter Operation kompatibel.	Kochtopf wurde nicht korrekt auf der Kochzone positioniert oder ist nicht mit einer oder mehreren Kochzonen kompatibel.	Taste Ein/Aus zweimal drücken, um den Code F0E1 zu löschen und den Betrieb der Kochzone wieder herzustellen. Dann versuchen, den Kochtopf mit einer anderen Kochzone zu verwenden, oder einen anderen Kochtopf verwenden.
F0E7	Falscher Stromkabelanschluss.	Der Netzanschluss ist nicht genau, wie er im Abschnitt "ELEKTRISCHER ANSCHLUSS" beschrieben wurde.	Den Stromanschluss gemäß Abschnitt "ELEKTRISCHER ANSCHLUSS" abändern.
F0EA	Das Bedienfeld schaltet wegen Überhitzung ab.	Die interne Temperatur der elektronischen Komponenten ist zu hoch.	Warten Sie vor dem Gebrauch ab, bis sich das Kochfeld abgekühlt hat.
F0E2, F0E4, F0E6, F0E8, F0EC, F1E1, F6E1, F7E5, F7E6	Trennen Sie den Herd von der Stromversorgung. Einige Minuten warten, anschließend das Kochfeld erneut an die Stromversorgung anschließen. Sollte das Problem weiterhin bestehen, das Servicezentrum kontaktieren und den Fehlercode angeben, der auf dem Display erscheint.		
dE <i>[wenn das Kochfeld ausgeschaltet ist]</i>	Das Kochfeld schaltet nicht auf Aufheizen. Die Funktionen schalten sich nicht ein.	DEMO-MODUS ein.	Folgen Sie den Anweisungen im Absatz "DEMO-MODUS".
Beispiel: 	Das Kochfeld lässt keine Aktivierung einer Sonderfunktion zu.	Der Leistungsregler begrenzt die Leistungsstufen entsprechend dem für das Kochfeld eingestellten Maximalwert.	Siehe Absatz "Einstellen der Leistung".
Beispiel:  <i>[Leistungsstufe niedriger als die geforderte Stufe]</i>	Das Kochfeld stellt automatisch eine Mindestleistungsstufe ein, um sicherzustellen, dass die Kochzone verwendet werden kann.	Der Leistungsregler begrenzt die Leistungsstufen entsprechend dem für das Kochfeld eingestellten Maximalwert.	Siehe Absatz "Einstellen der Leistung".

GERÄUSCHE

Während des Normalbetriebs von Induktionskochfeldern können pfeifende oder knarrende Geräusche auftreten. Diese werden vom Kochgeschirr erzeugt und stehen mit dessen Boden in Verbindung (wenn der Boden beispielsweise aus mehreren Materialschichten besteht oder uneben ist).

Diese Geräusche richten sich je nach Art des verwendeten Kochgeschirrs und der darin enthaltenen Nahrungsmittelmenge und weisen nicht auf eine Störung hin.

KUNDENDIENST

Für eine umfassendere Unterstützung melden Sie Ihr Produkt bitte unter www.bauknecht.eu/register an.

BEVOR SIE DEN KUNDENDIENST RUFEN:

1. Versuchen Sie zuerst, die Störung anhand der in **LÖSEN VON PROBLEMEN** beschriebenen Ratschläge selbst zu beheben.
2. Schalten Sie das Gerät aus und wieder ein, um festzustellen, ob die Störung behoben ist.

FALLS DIE STÖRUNG NACH DEN VORSTEHEND BESCHRIEBENEN KONTROLLEN WEITER BESTEHT, WENDEN SIE SICH BITTE AN DEN NÄCHSTEN KUNDENSERVICE.

Rufen Sie die Nummer in dem Garantieheft an oder folgen Sie den Anweisungen auf der Internetseite www.bauknecht.eu.

Wenn Sie den Kundendienst kontaktieren, immer die folgenden Angaben machen:

- Eine kurze Beschreibung der Störung,
- Gerätetyp und Modellnummer;

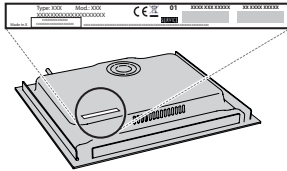

- Servicenummer (Nummer nach dem Wort "Service" auf dem Typenschild). Die Servicenummer finden Sie auch auf dem Garantieheft;

SERVICE 0000 000 00000



- Ihre vollständige Anschrift;
- Ihre Telefonnummer.

Im Reparaturfall wenden Sie sich bitte an den autorisierten Kundenservice (nur dann wird garantiert, dass Originalersatzteile verwendet werden und eine fachgerechte Reparatur durchgeführt wird).

KURZANLEITUNG



DANKE, DASS SIE SICH FÜR EIN BAUKNECHT PRODUKT ENTSCHEIDEN HABEN

Für eine umfassende Hilfe und Unterstützung, registrieren Sie Ihr Gerät bitte unter www.bauknecht.eu/register



Die Sicherheitshinweise und Gebrauchsanleitung können auf unserer Internetseite docs.bauknecht.eu heruntergeladen werden, bitte die Anweisungen auf der Rückseite des Heftes befolgen.



Lesen Sie vor Inbetriebnahme des Geräts sorgfältig die Sicherheitshinweise.

PRODUKTBESCHREIBUNG

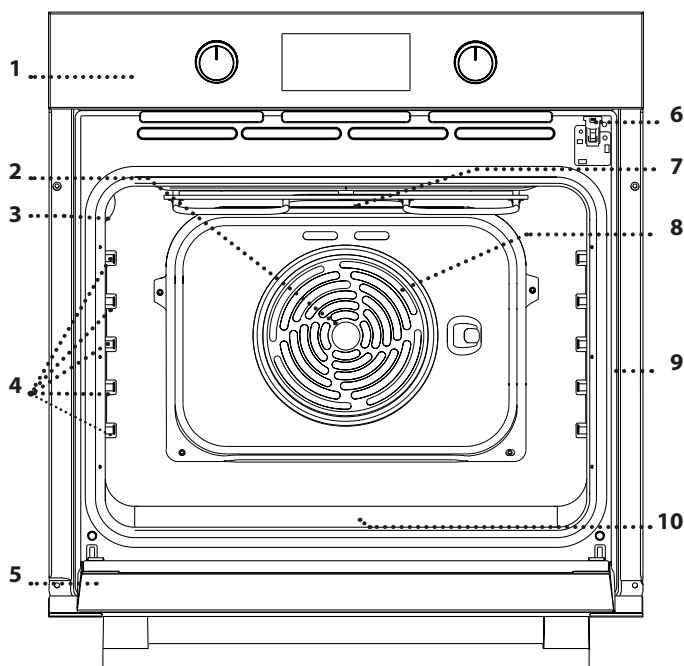

1. Bedienfeld
2. Gebläse
3. Lampe
4. Laufschienen
(die Einschubebene wird auf der Wand des Garraums angezeigt)
5. Tür
6. Türverschluss
(die Einschubebene wird auf der Wand des Garraums angezeigt)
7. Oberes Heizelement/Grill
8. Rundes Heizelement
(nicht sichtbar)
9. Typenschild
(nicht entfernen)
10. Unterhitze
(nicht sichtbar)

BEDIENTAFEL

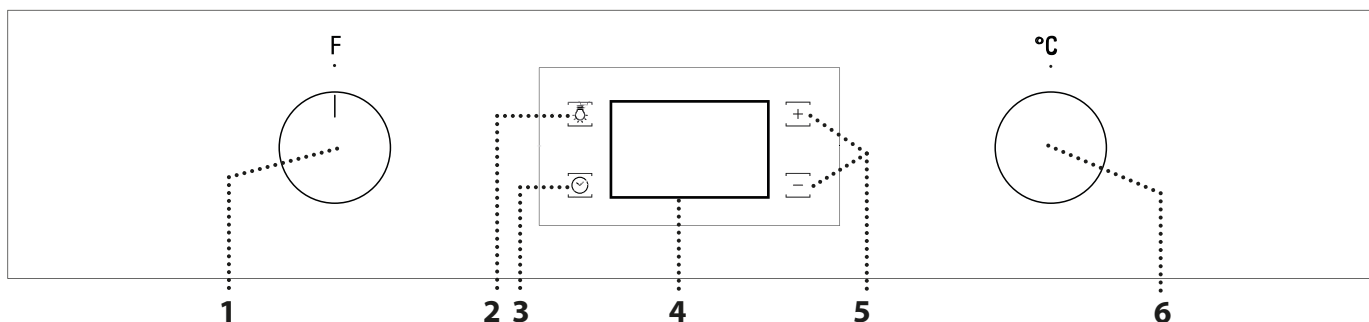

1. AUSWAHLKNOPF

Zum Einschalten des Ofens durch Funktionsauswahl. Auf 0 drehen, um den Ofen auszuschalten.

2. LICHT

Bei eingeschaltetem Ofen drücken, um die Lampe im Garraum ein- oder auszuschalten.

3. EINSTELLEN DER GARZEIT

Für den Zugang zu Garzeiteinstellungen, Startverzögerung und Timer. Zur Anzeige der Zeit, wenn der Ofen ausgeschaltet ist.

4. DISPLAY

5. EINSTELLTASTEN

Zum Ändern der Garzeiteinstellungen.

6. THERMOSTATREGLER

Drehen, um die gewünschte Temperatur bei Aktivierung der manuellen Funktionen auszuwählen. Verwendung der Automatikfunktionen 0.

Bitte beachten: Alle Knöpfe sind Druckknöpfe. Den Knopf bis zur Mitte runter drücken, um ihn aus seinem Sitz zu lösen.

ZUBEHÖR

GRILLROST

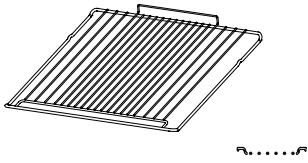

FETTPFANNE:

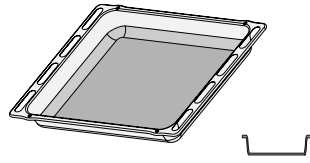

BACKBLECH

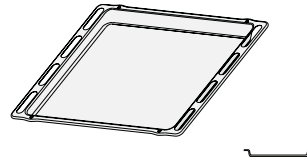

BACKAUSZÜGE

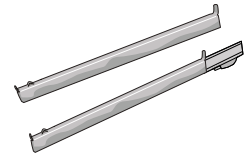

Die Anzahl und Art der Zubehörteile kann je nach gekauftem Modell variieren. Weitere Zubehörteile sind separat über den Kundenservice erhältlich.

BENUTZUNG DER ZUBEHÖRTEILE

• Den Rost auf die gewünschte Ebene einschieben, ihn dabei leicht nach oben gekippt halten und die angehobene hintere Seite (nach oben zeigend) zuerst nach unten legen. Dann horizontal entlang der Seitengitter so weit wie möglich schieben.

Die anderen Zubehörteile, wie die Fettpfanne und das Backblech, werden horizontal eingesetzt, indem sie entlang der Seitengitter eingeschoben werden.

- Die Seitengitter können zum Reinigen des Ofens vollständig aus den Seitenwänden ausgehängt werden.
- Die Schieberoste können auf einer beliebigen Einschubebene angebracht werden.

FUNKTIONEN

 **OBER- & UNTERHITZE**
Zum Garen aller Arten von Gerichten auf einer Einschubebene.

 **HEISSLUFT**
Zum Garen verschiedener Speisen, welche die gleiche Gartemperatur auf verschiedenen Einschubebenen (maximal drei) zur gleichen Zeit benötigen. Die Funktion erlaubt das Garen ohne Geschmacksübertragung von einer Speise auf die anderen.



 **MAXI GAREN**
Zum Garen von großen Fleischstücken (über 2,5 kg). Es wird empfohlen, das Fleisch während dem Garvorgang zu wenden, um sicherzustellen, dass beide Seiten gleichmäßig gebräunt werden. Es wird außerdem empfohlen, das Fleischstück gelegentlich zu begießen, um ein übermäßiges Austrocknen zu vermeiden.

 **PIZZA**
Zum Backen verschiedener Sorten und Formen von Brot und Pizza. Es wird empfohlen, die Position des Backblechs nach der Hälfte der Garzeit zu wechseln.

 **GRILL**
Zum Grillen von Steaks, Grillspießen und Bratwürsten, zum Überbacken von Gemüse oder Rösten von Brot. Beim Grillen von Fleisch wird die Verwendung einer Fettpfanne zum Aufsammeln der Garflüssigkeiten empfohlen: Die Fettpfanne unter eine beliebige Einschubebene unter den Rost stellen und 200 ml Trinkwasser zufügen.

 **GRILL + HEISSLUFT**
Zum Garen großer Fleischstücke (Keulen, Roastbeef, Hähnchen). Es wird die Verwendung einer Fettpfanne zum Aufsammeln der Garflüssigkeiten empfohlen: Die Fettpfanne unter eine beliebige Einschubebene unter den Rost stellen und 200 ml Trinkwasser zufügen.

 **AUFGEHEN LASSEN**
Für ein effektives Gären von süßen und salzigen Teigen. Den Thermostatregler auf das Symbol drehen, um diese Funktion zu aktivieren.

 **ECO HEISSLUFT**
Zum Garen von Braten und gefüllten Bratenstücken auf einer Einschubebene. Durch eine sanfte, zeitweilige Luftzirkulation wird ein übermäßiges Austrocknen der Speise vermieden. Bei der Verwendung dieser ECO-Funktion bleibt die Beleuchtung während des Garvorgangs ausgeschaltet, aber sie kann durch Drücken der Taste  wieder eingeschaltet werden.

 **BROT AUTO**
Diese Funktion wählt automatisch die ideale Temperatur und Backzeit für Brot aus. Für optimale Ergebnisse, das Rezept sorgfältig befolgen. Aktivieren Sie die Funktion, wenn der Backofen kalt ist.

 **GEBÄCK AUTO**
Diese Funktion wählt automatisch die ideale Temperatur und Backzeit für Kuchen aus. Aktivieren Sie die Funktion, wenn der Backofen kalt ist.







 **AUTOMATISCHE REINIGUNG**
Hierbei werden bei den Garvorgängen entstandene Spritzer in einem extrem hohen Temperaturzyklus (etwa 400 °C) verbrannt.

ERSTER GEBRAUCH

1. EINSTELLEN DER UHRZEIT

Wenn den Ofen zum ersten Mal eingeschaltet wird, muss die Zeit eingestellt werden:  drücken, bis das Symbol  erscheint und die beiden Ziffern für die Stunden auf dem Display zu blinken beginnen.







Mit  oder  die Stunde einstellen und  zur Bestätigung drücken. Die beiden Ziffern für die Minuten beginnen zu blinken. Mit  oder  die Minuten einstellen und  zur Bestätigung drücken.



Bitte beachten: Wenn das Symbol  blinkt, zum Beispiel nach längerem Stromausfall, müssen Sie die Zeit zurückstellen.

2. EINSTELLEN DES STROMVERBRAUCHS

Der Ofen ist für den Betrieb mit einer Leistung von weniger als 2,5 kW („Lo“) programmiert: Um den Ofen bei einer Leistung zu betreiben, die mit einer Haushaltsstromversorgung von mehr als 3 kW („Hi“) kompatibel ist, müssen Sie die Einstellungen ändern.

Um zum Änderungs Menü zu gehen, den *Auswahlknopf* auf  drehen, dann zurück auf  drehen. Unmittelbar danach  oder  fünf Sekunden lang gedrückt halten.



 oder  verwenden, um die Einstellung zu ändern. Anschließend für die Bestätigung,  mindestens zwei Sekunden gedrückt halten.

3. . AUFHEIZEN DES OFENS

Ein neuer Ofen kann Gerüche freisetzen, die bei der Herstellung zurückgeblieben sind: Das ist ganz normal. Vor dem Garen von Speisen wird daher empfohlen, den Ofen in leerem Zustand aufzuheizen, um mögliche Gerüche zu entfernen.

Schutzkarton und Klarsichtfolie aus dem Ofen entfernen und die Zubehörteile entnehmen.

Den Ofen für ungefähr eine Stunde auf 250 °C, bevorzugt mit der „Maxicooking“-Funktion, aufheizen. Der Ofen muss während dieser Zeit leer sein. Die Anweisungen zur korrekten Einstellung der Funktion befolgen.

Bitte beachten: Es wird empfohlen, den Raum nach dem ersten Gebrauch des Geräts zu lüften.

TÄGLICHER GEBRAUCH

1. AUSWÄHLEN EINER FUNKTION

Um eine Funktion auszuwählen, den *Auswahlknopf* auf das Symbol für die gewünschte Funktion drehen: die Anzeige leuchtet auf und ein Signalton ertönt.



2. EINE FUNKTION AKTIVIEREN

MANUELL

Um die Funktion zu aktivieren, müssen Sie den *Thermostatregler* auf die gewünschte Temperatur drehen.



Bitte beachten: Während dem Garen können Sie die Funktion ändern, indem Sie den *Auswahlknopf* drehen oder die Temperatur durch Drehen des *Thermostatreglers* anpassen. Die Funktion startet nicht, wenn der Thermostatregler auf  steht. Sie können die Garzeit, das Garzeitende (nur wenn eine Garzeit ausgewählt wurde) und einen Timer einstellen.

AUTOMATIK

Für den Start der ausgewählten Automatikfunktion („Brot“ oder „Gebäck“), den *Thermostatregler* auf der Position für Automatikfunktionen () lassen.

Um den Garvorgang zu beenden, den *Auswahlknopf* auf die Position  drehen.



Bitte beachten: Sie können die Garzeit, das Garzeitende und einen Timer einstellen.

AUFGEHEN LASSEN

Zum Starten der „Gärfunktion“, den *Thermostatregler* auf das entsprechende Symbol drehen; ist der Ofen auf eine unterschiedliche Temperatur eingestellt, startet die Funktion nicht.

Bitte beachten: Sie können die Garzeit, das Garzeitende (nur wenn eine Garzeit ausgewählt wurde) und einen Timer einstellen.

3. VORHEIZEN

Sobald die Funktion aktiviert ist, geben ein Signalton und ein blinkendes Symbol  auf der Anzeige an, dass das Vorheizen aktiviert wurde. Nach dieser Phase, ertönt ein akustisches Signal und das feststehende Symbol  auf dem Display zeigen an, dass der Backofen die eingestellte Temperatur erreicht hat: An diesem Punkt die Speise in den Ofen stellen und den Garvorgang fortsetzen.

Bitte beachten: Wird die Speise in den Ofen gestellt, bevor das Vorheizen beendet ist, kann dies negative Auswirkungen auf das endgültige Garergebnis haben.

. PROGRAMMIERTES GAREN

Vor dem Start des programmierten Garens müssen Sie eine Funktion auswählen.

GARZEIT

☰ solange drücken, bis das Symbol ⌚ und „00:00“ auf der Anzeige blinkt.



⊕ oder ⊖ zum Einstellen der gewünschten Garzeit verwenden, anschließend ☑ zur Bestätigung drücken. Die Funktion durch Drehen des *Thermostatreglers* auf die gewünschte Temperatur aktivieren: Es ertönt ein akustisches Signal und das Display zeigt an, dass der Garvorgang beendet ist.

Bitte beachten: Um die eingestellte Garzeit zu ändern, ☰ gedrückt halten, bis das Symbol ⌚ auf der Anzeige blinkt, dann mit ⊖ die Garzeit auf „00:00“ zurückstellen. Diese Garzeit enthält eine Vorheizphase.

PROGRAMMIERUNG DES GARZEITENDES/ STARTVERZÖGERUNG

Nachdem die Garzeit eingestellt wurde, kann die Aktivierung der Funktion durch die Programmierung der Abschaltzeit verzögert werden: ☰ drücken, bis das Symbol ⌚ und die aktuelle Zeit auf der Anzeige blinken.



oder ⊕ verwenden ⊖ zum Einstellen der Abschaltzeit und ☑ zur Bestätigung drücken. Die Funktion durch

Drehen des *Thermostatreglers* auf die gewünschte Temperatur aktivieren: Die Funktion ist angehalten, bis sie automatisch nach der berechneten Zeit startet, damit der Garvorgang zur eingestellten Zeit endet.



Bitte beachten: Zum Löschen der Einstellung, den Ofen ausschalten, indem der Auswahlknopf auf die Position „0“ gedreht wird.

. TIMER EINSTELLEN

Diese Option unterbricht oder programmiert nicht das Garen, aber ermöglicht es Ihnen die Anzeige als Timer zu verwenden, sowohl wenn eine Funktion aktiviert ist als auch bei ausgeschaltetem Ofen.

☰ solange drücken, bis das Symbol ⌚ und „00:00“ auf der Anzeige blinkt.



⊕ oder ⊖ zum Einstellen der gewünschten Zeit verwenden und ☑ zur Bestätigung drücken. Es ertönt ein akustisches Signal, sobald der Timer das Rückzählen der ausgewählten Zeit beendet hat.

Bitte beachten: Um den Timer abubrechen, ☰ gedrückt halten, bis das Symbol ⌚ zu blinken beginnt, dann mit ⊖ die Zeit auf „00:00“ zurückstellen.

. AUTOMATISCHE REINIGUNGSFUNKTION – PYROLYSE

Den Backofen während des Pyrolysezyklus nicht berühren.

Kinder und Tiere während und nach dem Pyrolysezyklus (bis die Belüftung des Raums abgeschlossen ist) vom Ofen entfernt halten.

Vor dem Ausführen der Pyrolysefunktion alle Zubehörteile aus dem Ofen entfernen (einschließlich der Seitengitter).

Falls der Backofen unter einer Kochfläche installiert ist, darauf achten, dass während der Selbstreinigung alle Gasflammen oder elektrischen Kochplatten ausgeschaltet sind.

Für optimale Reinigungsergebnisse, hartnäckige Verschmutzungen vor der Verwendung der Pyrolysefunktion mit einem feuchten Schwamm entfernen. Wir empfehlen, die Pyrolysefunktion nur bei starker Verschmutzung des Ofens durchführen oder wenn dieser während des Garvorgangs schlechte Gerüche freisetzt.

Zum Aktivieren der automatischen Reinigungsfunktion drehen Sie den *Auswahlknopf* und den *Thermostatregler* auf das Symbol 🧼.



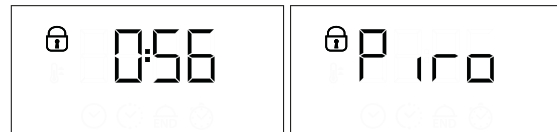



































































Die Funktion wird automatisch aktiviert, die Tür verriegelt und das Licht im Garraum ausgeschaltet: Das Display zeigt die verbleibende Zeit bis zum Ende im Wechsel mit „Pyro“.



Bitte beachten: Es kann ausschließlich die Abschaltzeit dieser Funktion programmiert werden. Die Dauer wird automatisch auf 120 Minuten eingestellt.

Wenn das Programm fertig ist, bleibt die Tür gesperrt, bis die Temperatur im Gerät auf ein sicheres Niveau gesunken ist. Den Raum während und nach dem Pyrolysezyklus lüften.

GARTABELLE

REZEPT	FUNKTION	VORHEIZEN	TEMPERATUR (°C)	DAUER (MIN.)	EINSCHUBEBENE UND ZUBEHÖRTEILE
Hefekuchen		Ja	160 - 180	30-90	2 / 3 
		Ja	160 - 180	30-90	4 1  
Gefüllter Kuchen (Käsekuchen, Strudel, Obstkuchen)		Ja	160-200	35-90	2 
		Ja	160-200	40 - 90	4 2  
Plätzchen (Kekse), Törtchen		Ja	160 - 180	20-45	3 
		Ja	150 - 170	20-45	4 2  
		Ja	150 - 170	20-45	5 3 1   
Beignets		Ja	180 - 210	30 - 40	3 
		Ja	180 - 200	35-45	4 2  
		Ja	180 - 200	35-45	5 3 1   
Baiser		Ja	90	150 - 200	3 
		Ja	90	140 - 200	4 2  
		Ja	90	140 - 200	5 3 1   
Pizza/Brot		Ja	190-250	15-50	1 / 2 
		Ja	190-250	20 - 50	4 2  
Brot		-	-	60	2 
Tiefkühlpizza		Ja	250	10 - 20	3 
		Ja	230 - 250	10-25	4 2  
Salzige Kuchen (Gemüsetorte, Quiche)		Ja	180 - 200	40 - 55	3 
		Ja	180 - 200	45 - 60	4 2  
		Ja	180 - 200	45 - 60	5 3 1   
Blätterteigtörtchen/salziges Blätterteiggebäck		-	190 - 200	20-30	3 
		-	180-190	20 - 40	4 2  
		-	180-190	20 - 40	5 3 1   
Lasagne / überbackene Pasta / Cannelloni / Aufläufe		Ja	190 - 200	45-65	2 
Lamm / Kalb / Rind / Schwein 1 kg		Ja	190 - 200	80-110	3 

REZEPT	FUNKTION	VORHEIZEN	TEMPERATUR (°C)	DAUER (MIN.)	EINSCHUBELENE UND ZUBEHÖRTEILE
Schweinebraten mit Kruste 2 kg		Ja	180-190	110-150	2
Hähnchen / Kaninchen / Ente 1 kg		Ja	200-230	50-100	2
Puter / Gans 3 kg		-	190 - 200	100 - 160	2
Fisch gebacken/in Folie (Filet, ganz)		Ja	170 - 190	30 - 45	2
Gefülltes Gemüse (Tomaten, Zucchini, Auberginen)		Ja	180 - 200	50 - 70	2
Getoastetes Brot		-	250	2 - 6	5
Fischfilets/Scheiben		-	230 - 250	15 - 30*	4 3
Bratwurst / Grillspieße / Rippchen / Hamburger		-	250	15 - 30*	5 4
Brathähnchen 1-1,3 kg		Ja	200 - 220	55 - 70**	2 1
Roastbeef englisch 1 kg		Ja	200 - 210	35 - 50**	3
Lammkeule, Haxe		Ja	200 - 210	60 - 90**	3
Bratkartoffeln		Ja	200 - 210	35 - 55**	3
Gemüsegratin		-	200 - 210	25 - 55	3
Fleisch und Kartoffeln		Ja	190 - 200	45 - 100***	4 1
Fisch & Gemüse		Ja	180	30 - 50***	4 1
Lasagne und Fleisch		Ja	200	50 - 100***	4 1
Komplette Mahlzeit: Obsttorte (Einschubebene 5)/Lasagne (Einschubebene 3)/Fleisch (Einschubebene 1)		Ja	180 - 190	40 - 120***	5 3 1
Braten/gefüllte Bratenstücke		-	170 - 180	100 - 150	2

Die angegebene Zeit beinhaltet keine Vorheizphase: Es wird empfohlen die Speise erst in den Ofen zu geben und die Garzeit einzustellen, wenn die erforderliche Temperatur erreicht wurde.

* Das Gargut nach halber Garzeit wenden.

** Das Gargut nach zwei Dritteln der Garzeit wenden (bei Bedarf).

***Voraussichtliche Zeitdauer: Je nach persönlichen Vorlieben können die Speisen zu verschiedenen Zeitpunkten aus dem Ofen genommen werden.

Die Gebrauchsanleitung mit der Tabelle der erprobten Rezepte, die für die Zertifizierungsstellen in Übereinstimmung mit der IEC-Norm 60350-1 zusammengestellt wurden, auf docs.bauknecht.eu herunterladen

FUNKTIONEN	Ober-/Unterhitze 	Grill 	Grill + Heißluft 	Pizza 	Heißluft 	Maxi Garen 	Brot Auto 	Eco Heißluft
ZUBEHÖRTEILE	Grillrost 	Backform oder Backblech auf Gitterrost 	Backform/Fettpfanne oder Backblech auf Gitterrost 	Backblech / Fettpfanne 	Backblech / Fettpfanne mit 200 ml Wasser 			

WARTUNG UND REINIGUNG

Keine Dampfreiniger verwenden.

Bei allen Vorgängen Schutzhandschuhe tragen.

Die gewünschten Vorgänge bei kaltem Ofen durchführen.

AUSSENFLÄCHEN

. Die Flächen mit einem feuchten Mikrofasertuch reinigen. Sollten sie stark verschmutzt sein, einige Tropfen von pH-neutralem Reinigungsmittel verwenden. Reiben Sie mit einem trockenen Tuch nach.

. Keine aggressiven Reinigungs- oder Scheuermittel verwenden. Falls ein solches Mittel versehentlich mit den Flächen des Geräts in Kontakt kommt, dieses sofort mit einem feuchten Mikrofasertuch reinigen.

INNENFLÄCHEN

. Den Ofen nach jedem Gebrauch abkühlen lassen und anschließend reinigen, vorzugsweise wenn dieser noch warm ist, um durch Speiserückstände verursachte Ablagerungen oder Flecken zu entfernen. Zum Trocknen von Kondensation, die sich beim Garen von Speisen mit einem hohen Wassergehalt bildet, den Ofen vollständig abkühlen lassen und anschließend mit einem Tuch oder Schwamm trockenwischen.

Trennen Sie den Ofen von der Stromversorgung.

Keine Stahlwolle, Scheuermittel oder aggressive/ätzende Reinigungsmittel verwenden, da diese die Flächen des Geräts beschädigen können.

. Bei hartnäckigen Verschmutzungen auf den Innenflächen empfehlen wir für optimale Reinigungsergebnisse die Ausführung der automatischen Reinigungsfunktion.

. Das Glas der Backofentür mit einem geeigneten Flüssigreiniger reinigen.

. Die Tür kann einfach entfernt und wieder angebracht werden, um die Reinigung des Glases  zu erleichtern.

ZUBEHÖR

Die Zubehörteile nach dem Gebrauch in Geschirrspülmittellauge einweichen. Backofenhandschuhe verwenden, solange die Zubehörteile noch heiß sind. Speiserückstände können dann mit einer Spülbürste oder einem Schwamm entfernt werden.

AUSBAU UND ERNEUTES ANBRINGEN DER TÜR

1. Zur Entfernung der Tür, diese vollständig öffnen und die Haken senken, bis sie sich in entriegelter Position befinden.

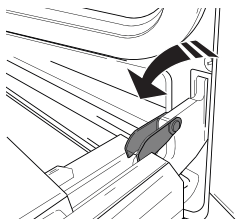

2. Die Tür so weit wie möglich schließen.

Die Tür mit beiden Händen festhalten – diese nicht am Griff festhalten.

Die Tür einfach entfernen, indem sie weiter geschlossen und gleichzeitig nach oben (a) gezogen wird, bis sie sich aus ihrem Sitz löst (b).

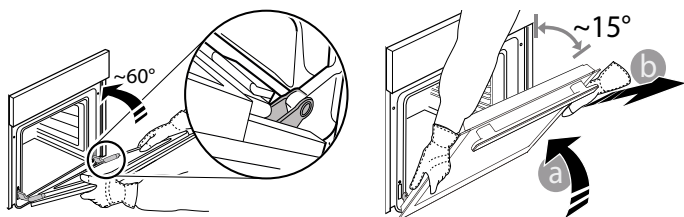

Die Tür seitlich abstellen und auf eine weiche Oberfläche legen.

3. Die Tür erneut anbringen, indem sie zum Ofen geschoben wird und die Haken der Scharniere auf ihre Sitze ausgerichtet werden, den oberen Teil auf seinem Sitz sichern.

4. Die Tür senken und anschließend vollständig öffnen. Die Haken in ihre Ausgangsposition senken: Sicherstellen, dass die Haken vollständig gesenkt werden.

5. Versuchen, die Tür zu schließen und sicherstellen, dass sie auf das Bedienfeld ausgerichtet ist. Ist dies nicht der Fall, die oben aufgeführten Schritte wiederholen.

CLICK&CLEAN - GLASREINIGUNG

1. Nach dem Ausbau der Tür diese auf einer weichen Fläche mit dem Griff nach unten abgelegt, gleichzeitig die zwei Halteklammern drücken und die obere Kante der Tür zu sich ziehen und entfernen.

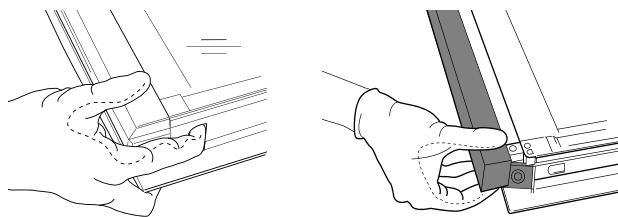

2. Die Glasscheiben mit beiden Händen anheben und festhalten, diese entfernen und vor der Reinigung und auf eine weiche Fläche legen.

3. Bringen Sie die mittlere Scheibe (mit „R1“ gekennzeichnet) an, bevor Sie die Innenscheibe wieder einsetzen: Um das Glasscheiben richtig einzusetzen, sicherstellen, dass das Zeichen „R“ in der linken Ecke sichtbar ist. Zuerst die lange Seite des Glases, die mit einem „R“ gekennzeichnet ist in die Halterungen einsetzen, dann in die Position absenken. Wiederholen Sie diesen Vorgang bei beiden Glasscheiben.

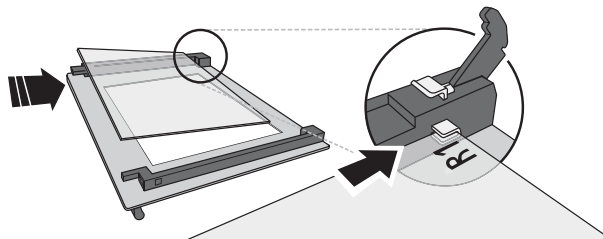

4. Die obere Ecke wieder anbringen: ein Klick bestätigt die richtige Positionierung. Sicherstellen, dass die Dichtung vor Wiedereinbau der Tür befestigt wird.

LÖSEN VON PROBLEMEN

Problem	Mögliche Ursache	Abhilfemaßnahme
Der Ofen funktioniert nicht.	Trennung von der Stromversorgung. Störung.	Stellen Sie sicher, dass der Ofen an die Stromversorgung angeschlossen ist. Schalten Sie den Backofen aus und wieder ein, um festzustellen, ob die Störung erneut auftritt.
Das Display zeigt ein „F“ gefolgt von einer Nummer an.	Softwarefehler.	Das nächste Kundendienstzentrum kontaktieren und die Nummer angeben, die dem Buchstaben „F“ folgt.

HILFREICHE TIPPS

LESEN DER GARTABELLE

Die Tabelle gibt die beste Garfunktion für ein bestimmtes Lebensmittel an, das auf einer oder mehreren Einschubebenen gleichzeitig gegart werden kann. Die Garzeiten gelten ab dem Moment, in dem Sie das Gargut in den Ofen geben, die (eventuell erforderliche) Vorheizzeit zählt nicht dazu. Die Gartemperaturen und -zeiten sind Richtwerte und hängen sowohl von der gegarten Menge als auch der Art des Zubehörs ab. Zunächst bitte die niedrigeren Einstellungen verwenden und, falls das erzielte Garergebnis nicht den Wünschen entspricht, zu den höheren Einstellungen übergehen. Bitte die mitgelieferten Zubehörteile und vorzugsweise Kuchenformen und Backbleche aus dunklem Metall verwenden. Es können auch Töpfe und Zubehörteile aus feuerfestem Glas oder Porzellan verwendet werden, aber es ist zu berücksichtigen, dass sich die Garzeiten dadurch etwas verlängern.

GLEICHZEITIGES GAREN VERSCHIEDENER SPEISEN

Bei der Verwendung der Funktion „Heißluft“ lassen sich verschiedene Speisen, welche die gleiche

Gartemperatur erfordern (z. B.: Fisch und Gemüse) auf verschiedenen Einschubebenen gleichzeitig garen. Die Speise mit kürzerer Garzeit aus dem Ofen nehmen und die Speisen mit längerer Garzeit weiterhin im Ofen lassen.

AUTO-FUNKTION BROT

Für beste Ergebnisse, die Anweisungen genau befolgen und das Rezept zum Mischen von 1000 g Teig verwenden: 600 g Mehl, 360 g Wasser, 11 g Salz, 25 g Frischhefe (oder zwei Päckchen Trockenhefe).

Für eine optimale Gärung, den Teig ungefähr 90 Minuten bei Raumtemperatur oder 60 Minuten im Ofen unter Verwendung der „Gärfunktion“ gehen lassen.

Den Teig in den (kalten) Ofen geben, 100 ml kaltes Trinkwasser auf den Boden des Ofens gießen und die Funktion „Brot Auto“ aktivieren. Den Teig nach dem Garvorgang auf einem Rost stehen lassen, bis er vollständig abgekühlt ist.

TECHNISCHE DATEN

Die technischen Daten mit Angabe der Energiedaten für dieses Gerät können auf der Internetseite docs.bauknecht.eu heruntergeladen werden

WIE IST DIE GEBRAUCHSANLEITUNG ERHÄLTLICH?

Die Gebrauchsanleitung von unserer Internetseite docs.bauknecht.eu runterladen (es kann der QR-Code verwendet werden), unter Angabe des Produkthandelscodes.



UNSEREN KUNDENDIENST KONTAKTIEREN

Unsere Kontaktdaten sind im Garantiehandbuch zu finden. Wird der Kundendienst kontaktiert, bitte die Codes auf dem Typenschild des Produkts angeben.

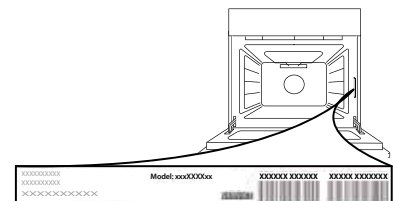

> Alternativ unseren Kundendienst kontaktieren

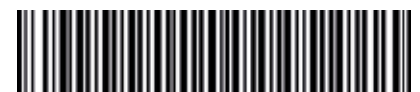

400011255505

Gedruckt in Italien