

CATANIA

DECKENVENTILATOR
Bedienungsanleitung

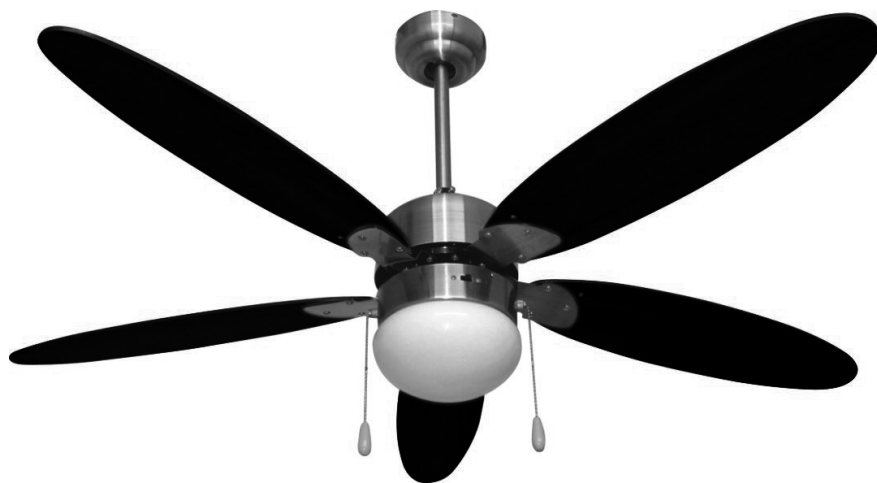

Artikel-Nr. CATANIA: 10534078

INDEX

1 Sicherheitshinweise	3
2 Reinigung	4
3 Erforderliche Teile und Einbau	5
4 Vorbereitung	6
5 Betrieb des Ventilators	8
6 Anweisungen zur Fernbedienung.....	11
7 Garantie / Entsorgung / Technische Änderungen	11

1 Sicherheitshinweise

Bitte lesen Sie vor erster Inbetriebnahme die Gebrauchsanweisung genau durch und beachten Sie die Sicherheitshinweise um Schäden durch falsche oder unsachgemäße Bedienung sowie unzulässige Umgebungsbedingungen zu vermeiden. Bewahren Sie diese zum späteren Nachschlagen gut auf.

Kontrollieren Sie das Gerät nach dem Entfernen der Verpackung auf Beschädigungen. Setzen Sie das Gerät bei Verdacht auf eine Beschädigung nicht in Betrieb und wenden Sie sich an einen Fachmann. Das recyclingfähige Verpackungsmaterial darf nicht für Kleinkinder zugänglich aufbewahrt oder entsorgt werden, sondern muss fachgerecht entsorgt werden.

Dieses Gerät darf nur für den Zweck, für den es ausdrücklich entwickelt wurde, verwendet werden. Jeder andere Gebrauch ist als unsachgemäss und folglich als gefährlich anzusehen. Der Lieferant haftet nicht für eventuelle Personen- und/oder Sachschäden, die auf einen unsachgemäßen oder falschen Gebrauch zurückzuführen sind.

Dieses Gerät darf von Kindern, die 8 Jahre oder älter sind, sowie von Personen mit reduzierten körperlichen, sensorischen oder geistigen Fähigkeiten oder einem Mangel an Erfahrung und Wissen genutzt werden, sofern sie beaufsichtigt werden oder Anweisungen bezüglich der sicheren Nutzung des Geräts erhalten haben und die damit verbundenen Gefahren verstehen. Kinder dürfen nicht mit dem Gerät spielen. Kinder dürfen die Reinigung und benutzerseitige Wartung nicht ohne Beaufsichtigung durchführen.

Dieses Produkt durchlief einen umfangreichen Qualitätssicherungsprozess. Durch hohe Sorgfalt wurde sichergestellt, dass das Produkt in einwandfreiem Zustand ist.

Warnung: bei der Verwendung von Elektrogeräten müssen grundlegende Sicherheitsvorkehrungen befolgt werden, um die Gefahr von Feuer, Stromschlägen und Verletzungen zu reduzieren.

- Lesen Sie diese Hinweise, bevor Sie dieses Gerät in Betrieb nehmen und bewahren Sie die Anweisungen auf.
- Überprüfen Sie die auf dem Typenschild angegebene Spannung. Dieses Gerät ist für eine 230 V / 50 Hz Stromversorgung ausgelegt.
- Verwenden Sie keine elektrischen Verlängerungskabel für diesen Ventilator.
- Führend Sie den Finger nicht durch das vordere Gehäuse ein. Lassen Sie Kinder nicht ihre Finger durch das vordere Gehäuse einführen. Führen Sie keine Gegenstände durch das vordere Gehäuse ein.
- Halten Sie Haare, Gardinen, Tischdecken, Kleidung und Vorhänge von den Öffnungen des Ventilators fern. Sie könnten in den Ventilator gezogen werden, was ihn beschädigen oder zu Verletzungen führen könnte.
- Verwenden Sie den Ventilator nicht, wenn das Kabel oder der Stecker beschädigt ist oder wenn diese in irgendeiner Art und Weise beschädigt wurden. Senden Sie den Ventilator an den Kundenservice oder lassen Sie ihn durch eine Fachperson reparieren.
- Überprüfen Sie regelmässig die elektrische Leitung des Lüfters. Wenn das elektrische Kabel beschädigt ist, muss es durch den Hersteller, seinen Kundendienst oder durch eine ähnlich qualifizierte Person ersetzt werden, um eine Gefahr zu vermeiden.

- Dieser Deckenventilator darf nicht draussen verwendet werden.
- Verwenden Sie diesen Lüfter nicht im Badezimmer und in einem feuchten Bereich.
- Der Ventilator darf nicht ohne Basis verwendet werden.
- Verlegen Sie das Kabel nicht unter einer Abdeckung oder Ähnlichem. Überlagern Sie das Kabel nicht mit kleinen Abdeckungen. Verlegen Sie das Kabel in einem Bereich, wo kein Risiko besteht, darüber zu stolpern.
- Verwenden Sie den Ventilator nicht in einem Bereich, wo Benzin verwendet wird oder wo brennbare Flüssigkeiten gelagert werden.
- Verwenden Sie diesen Lüfter nur so, wie es in dieser Anleitung beschrieben wird.
- Versuchen Sie nicht, den Lüfter zu reparieren. Es gibt keine Teile, die vom Benutzer repariert werden könnten. Wenn Sie eine Wartung benötigen, senden Sie den Ventilator bitte an den Verkäufer zurück.
- Keine Teile des Ventilators dürfen vom Benutzer entfernt werden. Der Lüfter darf nicht durch den Benutzer geöffnet werden.

2 Reinigung

- Stellen Sie sicher, dass das Kabel aus der Steckdose gezogen und der Lüfter nicht angeschlossen ist, bevor Sie mit der Reinigung starten.
- Die Teile sollen mit einem weichen, trockenen Tuch gereinigt werden.
- Flecken sollten mit einer milden Seife (Reinigungsmittel) und einem feuchten Tuch entfernt werden. Alle Spuren der Seife müssen mit einem feuchten Tuch entfernt werden.
- Verwenden Sie kein Benzin oder Lösungsmittel, die den Lüfter beschädigen können.
- Es sollte darauf geachtet werden, dass Wasser (oder andere Flüssigkeiten) nicht in das Lüftungsmotorgehäuse gelangen und die Geschwindigkeitssteuereinheit nicht ausser Kraft setzen.

3 Erforderliche Teile und Einbau

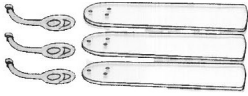

Klingen, Klingenarm



Aufhängestange



Motorgehäuse



Halterung



Abdeckhaube



Schutzbrille



Teile in Verpackung

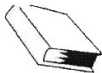

Gebrauchsanweisung



Trittleiter

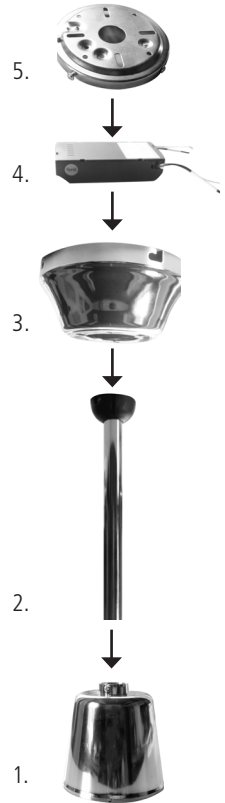

4 Vorbereitung

Wichtig: Bei Verwendung einer vorhandenen Anschlusssteckdose stellen Sie bitte sicher, dass die Steckdose fest in der Gebäude-Struktur verankert ist und sie das volle Gewicht des Ventilators tragen kann. Bei Nichtbeachtung kann es zu schweren Verletzungen oder zum Tod führen.

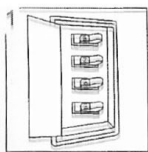

Stellen Sie sicher, dass kein Strom mehr auf den Leitungen ist. Schalten Sie die Sicherungen aus.

Achtung: bei Nichtbeachtung beim Abschalten der Stromversorgung vor der Installation kann es zu schweren Verletzungen oder zum Tod führen.

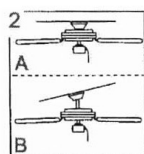

Bestimmen Sie, welches Montageverfahren Sie benötigen.

A: Gerade Fläche

B: Schräge Fläche (Winkelmontage)

Wichtig: Wenn Sie das Gerät an einem Winkel montieren, prüfen Sie, ob der Deckenwinkel nicht steiler ist als 25°.

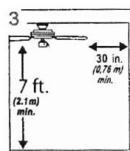

Stellen Sie sicher, dass die Klingen mindestens 80 cm von jedem Hindernis entfernt sind. Überprüfen Sie die Länge des Aufhängungsstange, um sicherzustellen, dass sich die Klingen mindestens 2.1 m über dem Boden befinden.

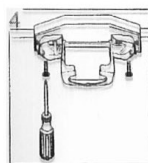

Schrauben Sie die Halterung sicher mit Schrauben, Federringen und Unterlagscheiben (Grösse 8 oder M5) am elektrischen Feld an. Verwenden Sie nur die richtige Grösse (\varnothing 8 mm).

Wichtig: Wenn Sie den Winkel montieren, stellen Sie sicher, dass das offene Ende der Montagehalterung mit Blick auf das Dach installiert ist.

A: Montage an geraden Flächen

Nützlicher Hinweis: Diese Montageart ist besser geeignet für Decken, die niedriger als 2.43 m sind. Die Aufhängungsstange, die Kugel und der Kunststoffring werden in dieser Art der Installation verwendet.

Wichtig: Bitte entfernen Sie den Hängestift, den Sicherungsstift und die zwei Gewindestifte von der Spule der Motoranordnung.

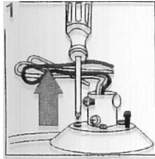

Entfernen Sie jede zweite Schraube und Sicherungsscheibe von der Oberseite des Motorgehäuses. (Diese Schrauben und Unterlagscheiben können bereits in der Verpackung sein).



Ziehen Sie das Kabel der elektronischen Steuereinheit durch die Abdeckhaube, Aufhängestange und Abdeckhaube des Motors bis Sie die Kabel am Motor befestigen können.

Schrauben Sie die Aufhängestange an der Halterung am Motor fest und ziehen Sie die Abdeckhaube des Motors anschließend darüber.

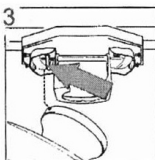

Hängen Sie die komplette Konstruktion in die Halterung an der Decke und schrauben diese fest.

B: Montage an Winkel

Nützlicher Hinweis: Diese Art der Montage eignet sich am besten für Decken, die höher sind als 2.43 m. Für grössere Decken muss allenfalls ein längeres Rohr verwendet werden (nicht im Lieferumfang enthalten). Diese Montageart ist am besten für gewinkelte oder gewölbte Decken geeignet. Ein längeres Pendelrohr wird benötigt, um den richtigen Freiraum für die Klingen zu gewährleisten.



Führen Sie die Stange und die Kabel durch das Loch in der Abdeckhaube.

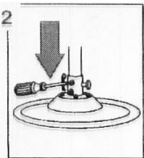

Entfernen Sie Stift und Clip aus dem Pendelrohr. Führen Sie die Stange in das Gehäuse und installieren Sie es mit Bolzen und Clips. Befestigen Sie es mit Schrauben und Muttern.

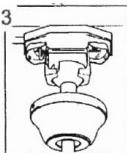

Befestigen Sie den Ball in die Öffnung der hängenden Konsole. Richten Sie sie in der Halterung.
Achtung: Nichtbeachtung kann zu schweren Verletzungen oder zum Tod führen.

Warnung: Um die Gefahr von Feuer, Stromschlägen oder Personenschäden zu reduzieren beachten Sie bitte, dass das Gerät für eine 230 V 50 Hz Stromversorgung ausgelegt ist. Falls Sie andere Spannungen in Ihrem Haus haben muss ein Elektriker für die richtige Spannung sorgen.

Warnung: Stellen Sie sicher, dass die Anschlusssteckdose richtig geerdet ist und dass am Boden ein grüner Draht vorhanden ist.

Spezifikationen:

Geschwindigkeit 1: $150 \pm 10\%$ rpm - 26 Watt

Geschwindigkeit 2: $230 \pm 10\%$ rpm - 45 Watt

Geschwindigkeit 3: $330 \pm 10\%$ rpm - 75 Watt

5 Betrieb des Ventilators

Modelle mit Fernbedienung:

- Wählen Sie die Lüftungsdrehzahl durch Drücken des Drehzahlreglers auf der Fernbedienung (Hohe Geschwindigkeit – Mittlere Geschwindigkeit – Niedrige Geschwindigkeit – OFF)
- Setzen Sie die Fernbedienung nicht der direkten Sonneneinstrahlung aus.
- Versuchen Sie nicht, abgelaufene Batterien wieder aufzuladen. Es gibt spezielle Akkus, die deutlich gekennzeichnet sind.
- Halten Sie die Batterien vom Feuer fern, um eine Explosion zu vermeiden.

Nach der Installation des Ventilators schalten Sie den Ventilator ein. Steuern Sie die Messerrotation und die Solidität: wenn die Lüfterschwankungen nur mässig sind, schalten Sie den Ventilator aus und gehen wie folgt vor:

1. Lösen Sie die Schrauben.
2. Kontrollieren Sie, ob der Abstand zwischen den vier Flachstecker gleich sind.
3. Ziehen Sie die Schrauben wieder an.
4. Kontrollieren Sie den Abstand zwischen der Decke und dem äusseren Ende jeder der Klingen. Sie müssen gleich sein.
5. Schalten Sie den Ventilator ein und überprüfen Sie, ob der Ventilator nun richtig arbeitet.
6. Falls der Ventilator noch immer nicht richtig funktioniert, beginnen Sie wieder von Punkt 1 oder wenden Sie sich an einen Elektriker.

Modelle mit Befestigungshaken

Achtung: falls Sie nicht über das notwendige Wissen über elektrische Verdrahtung verfügen wenden Sie sich an einen qualifizierten Fachmann.

- Schieben Sie die untere und obere Abdeckung auf die untere Stange.
- Führen Sie das Kabel der Versorgung durch das Mittelloch durch die Stange nach unten.
- Befestigen Sie die untere Stange an der Halterung am Motorkopf mit Niete, Splint und Stellschraube.
- Befestigen Sie an der unteren Abdeckhaube das Ende der Fallstange mit Stellschrauben.
- Hängen Sie den Ventilator auf die Aufhängehaken (nicht beiliegend)
- Schliessen Sie das Netzkabel an die Steckdose (Bild 2)
- Schieben Sie die obere Abdeckhaube darüber und befestigen Sie sie mit Stellschrauben.
- Befestigen Sie die Klingen auf dem Lüftungsmotor mit den richtigen Schrauben und Unterlegscheiben.

- | | |
|------------------------------------|---------------------------------|
| 1. Stahlrahmendeckel | 8. Holzdecke |
| 2. Hakenmutter | 9. Holzhaken (nicht beiliegend) |
| 3. Federscheibe | 10. Betondecke |
| 4. Unterlegscheibe | 11. Stahlrahmen |
| 5. Gewindehaken (nicht beiliegend) | |
| 6. Netzkabel | |
| 7. Stange nach unten (Bild 3-2) | |

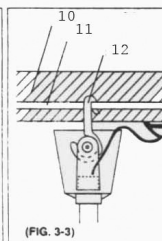
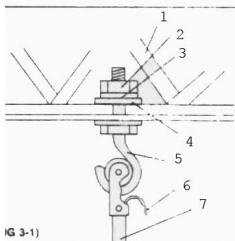

EINRICHTEN DER FERNSTEUERUNG

Um den Empfänger einzuschalten, halten Sie die Taste „STOP“ 3 Sekunden lang gedrückt. Das Licht blinkt (falls installiert) 2 mal. Sie werden synchronisiert, wenn sie ein längeres Signal hören.

ANSCHLUSSPLAN DES EMPFÄNGERS

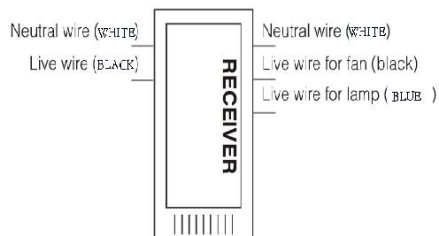

INSTALLATIONSSCHEMA DES EMPFÄNGERS

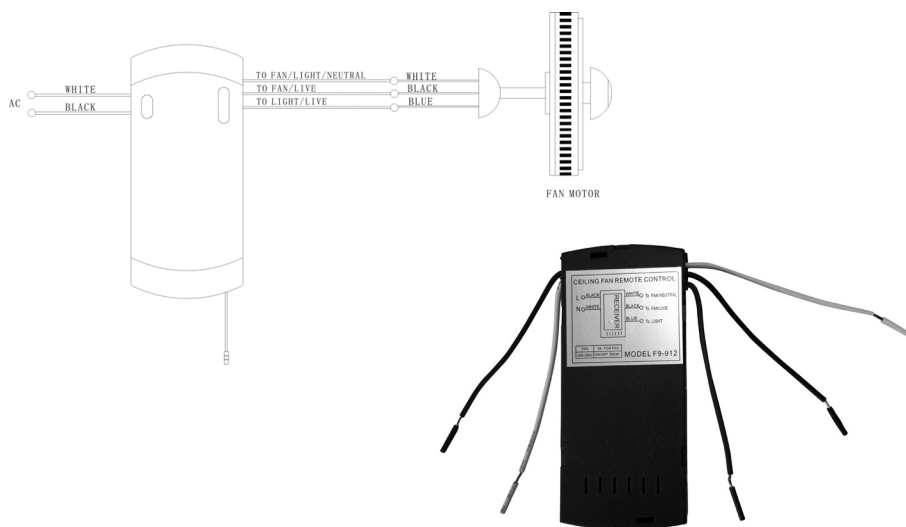
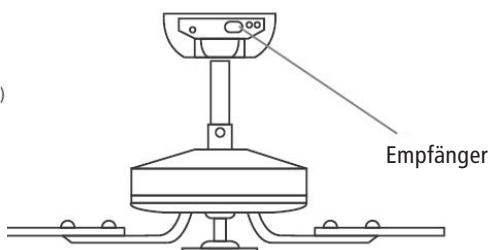

Die beiden Kabel „to fan neutrale“ und „to fan live“ müssen gegebenenfalls bis zur Basis verlängert werden.

Die HF-Funktechnologie der digitalen Übertragung ist für eine individuelle Steuerung vorbereitet, da sie mit einem übereinstimmenden Codeindex von weniger als 1/50000 versehen ist. Die gleiche Codezahl wird im hinteren Teil des Senders und des Empfängers eingestellt. Diese Kennziffer ist für den Reparaturservice im Schadensfall erforderlich.

In weiten Bereichen kann der Empfänger in jedem beliebigen Winkel eingesetzt werden, unabhängig von der Richtung. Wenn der Ventilator und die Lampe mit einem Schalter, stellen Sie bitte den Ventilator auf maximale Drehzahl und schalten Sie die Lampe ein, bevor Sie die Fernbedienung verwenden.

6 Anweisungen zur Fernbedienung



LIGHT ON/OFF: Drücken Sie die Taste, um das Licht am Gerät ein- oder auszuschalten.

LOW: Drücken Sie diese Taste, um die niedrige Geschwindigkeit zu wählen.

MED: Drücken Sie diese Taste, um die mittlere Geschwindigkeit zu wählen.

HI: Drücken Sie diese Taste, um die hohe Geschwindigkeit zu wählen.

STOP: Drücken Sie diese Taste, um das Gerät auszuschalten.

1H-8H: Verwenden Sie diese Tasten, um die Timer-Funktion zu steuern.

Die Batterien wechseln Sie, indem Sie den Gehäusedeckel nach unten schieben, wie es der Pfeil zeigt. (1.5V / AA, 2 Stück)

7 Garantie / Entsorgung / Technische Änderungen

Garantie

Die Geräte werden vor der Auslieferung genau kontrolliert. Sollte trotzdem einmal ein Mangel an Ihrem Gerät auftreten, wenden Sie sich vertrauensvoll an Ihren Verkäufer. Bitte bringen Sie den Kaufbeleg mit, denn dieser ist für jede Garantieleistung vorzulegen.

Die Garantie beträgt 24 Monaten ab dem Kaufdatum

Entsorgung

Das Gerät muss fachgerecht entsorgt werden. Das Gerät kann bei jedem Fachhändler kostenlos zur Entsorgung abgegeben werden.

Technische Änderungen

Technische Änderungen in Technik und Design vorbehalten.

Bitte behalten Sie das Verpackungsmaterial für das Gerät auf.

CE-Konformitätserklärung

Das Gerät entspricht folgenden Standards

EN 55014-1:2017

EN 55014-2:2015

EN 55015:2013+A1:2015

EN 60335-1:2012/AC:2014

EN 60335-2-80:2003+A1:2004+A2:2009

EN 61000-3-2:2014

EN 61000-3-3:2013

EN 61547:2009

EN 62233:2008

2014/30/EU

2014/35/EU

206/2012/EU



ENTSORGUNGSHINWEISE FÜR DEN ELEKTRISCHEN TEIL DES PRODUKTS

Gemäß Artikel 26 des Gesetzeserlass vom 14. März 2014 zur Umsetzung der Richtlinie 2012/19/EG und des Erlasses vom 4. März 2014 zur Umsetzung der Richtlinie 2011/65/EG zur Verringerung der Verwendung gefährlicher Stoffe in Elektro- und Elektronikgeräten und zur Abfallentsorgung.

Das Symbol der durchgestrichenen Mülltonne auf dem Gerät oder der Verpackung weist darauf hin, dass das Gerät am Ende seiner Lebensdauer getrennt von anderen Abfällen über entsprechende Sammelstellen zu entsorgen ist. Das elektronische oder elektrische Altgerät kann auch aussortiert und bei Anschaffung eines vergleichbaren Neugerätes an den Händler zurückgegeben werden. Die entsprechende Altgerätesammlung zwecks umweltfreundlicher Wiederverwertung verringert die Belastungen für Umwelt und Mensch und unterstützt die Wiederverwendung und/oder das Recycling von wertvollen Wertstoffen.

Die nicht fachgerechte Entsorgung des Produkts durch den Benutzer kann je nach Gesetzeslage mit Bußgeldern geahndet oder strafrechtlich verfolgt werden. Im Gerät enthaltene Akkus oder Batterien sind getrennt über die entsprechenden Behälter für die Sammlung von Altbatterien zu entsorgen.



ENTSORGUNG VON BATTERIEN UND AKKUS

Gemäß der Gesetzesverordnung 188 vom 20. November 2008 zur Umsetzung der Richtlinie 2006/66/EG im Umgang mit Altbatterien oder verbrauchten Akkus und ähnlichen Abfällen weist das Symbol der durchgestrichenen Mülltonne auf der Batterie darauf hin, dass es verboten ist, Altbatterien im Hausmüll zu entsorgen.

Batterien und Akkus enthalten stark umweltbelastende Stoffe. Der Benutzer ist verpflichtet, Altbatterien über öffentliche Sammelstellen oder entsprechende Behälter zu entsorgen. Dieser Service ist kostenlos. Auf diese Weise werden die gesetzlichen Anforderungen eingehalten und die Umwelt geschont. Die Symbole zur Kennzeichnung der in Batterien und Akkus enthaltenen Gefahrstoffe sind wie folgt: Hg= Quecksilber, Cd= Cadmium, Pb= Blei.

Firma

Armin Schmid
Olensbachstrasse 9–15
CH-9631 Ulisbach
Tel. Int. +41 71 987 60 60
Tel. Nat. 0848870850
info@sonnenkoenig.ch
www.sonnenkoenig.ch

Firma

Armin Schmid
Peter-Henlein-Strasse 5
D-89331 Burgau
Tel: 0180 500 64 35
info@sonnenkoenig.ch
www.sonnenkoenig.ch

Festnetz 14 Cent/Minute
Mobilnetz bis 42 Cent/Minute

FR

SONNENKÖNIG
OF SWITZERLAND  Quality since 1957

GENUA & VERONA

VENTILATEUR DE PLAFOND

Mode d'emploi



Article-nr. CATANIA: 10534078

SOMMAIRE

- 1 Consignes de sécurité..... 16
- 2 Entretien17
- 3 Pièces nécessaires et montage 18
- 4 Préparation19
- 5 Fonctionnement du ventilateur..... 21
- 6 Mode d'emploi de la télécommande..... 24
- 7 Garantie / Mise au rebut / Modifications techniques 24

1 Consignes de sécurité

Avant la première mise en service, veuillez lire scrupuleusement le mode d'emploi dans son Intégralité et tenir compte des consignes de sécurité afin d'éviter les dommages liés à une commande mauvaise ou non conforme ainsi qu'à des conditions d'environnement non autorisées. Conservez ce mode d'emploi afin de pouvoir le consulter de nouveau ultérieurement. Assurez-vous de placer l'appareil sur une surface appropriée et étanche, de sorte que le liquide déversé ne peut pas causer de dommages.

Après avoir retiré l'emballage, contrôler que l'appareil ne présente aucun dommage. Si vous soupçonnez des dommages, ne mettez pas l'appareil en marche et adressez-vous à un spécialiste. L'emballage recyclable doit être tenu hors de portée des petits enfants ou être jeté aux ordures, mais doit être jeté de manière appropriée.

Cet appareil ne doit être utilisé que pour l'usage pour lequel il a été expressément mis au point. Toute autre utilisation doit être considérée comme inappropriée et par conséquent comme dangereuse. Le fournisseur décline toute responsabilité concernant d'éventuels dommages corporels et/ou matériels, pouvant être imputés à une utilisation inappropriée ou incorrecte.

Cet appareil peut être utilisé par des enfants âgés de 8 ans et plus et par des personnes à capacités physiques, sensorielles et mentales réduites ou sans expérience et sans les connaissances nécessaires, à condition qu'ils soient assistés ou qu'ils aient reçu des instructions concernant l'utilisation en toute sécurité de l'appareil et qu'ils comprennent quels sont les dangers encourus. Les enfants ne doivent pas jouer avec l'appareil. Les opérations de nettoyage et d'entretien de l'appareil ne doivent pas être effectuées par des enfants sans surveillance.

Ce produit a subi de nombreux tests de qualité et de sécurité. Nous nous sommes assurés que ce produit a quitté nos locaux en parfait état. Attention: lorsque vous utilisez des appareils électriques, respectez toujours certaines règles de base afin d'éviter tout risque d'incendie, d'électrocution ou de blessures.

- Lisez attentivement ces consignes avant d'utiliser l'appareil et conservez soigneusement ce mode d'emploi.
- Vérifiez le voltage indiqué sur la plaque signalétique. Cet appareil est conçu pour une alimentation électrique de 230 V, 50 Hz.
- N'utilisez pas de rallonge électrique pour ce ventilateur.
- N'insérez jamais les doigts dans l'avant du boîtier. Ne laissez jamais les enfants insérer leurs doigts dans l'avant du boîtier. N'insérez aucun objet dans l'avant du boîtier.
- Éloignez cheveux, rideaux, nappes, vêtements et voilages des ouvertures du ventilateur. Ceux-ci risqueraient d'être happés par le ventilateur, ce qui risquerait d'entraîner dégâts matériels ou blessures.
- N'utilisez pas le ventilateur si le câble ou la fiche est endommagé ou s'ils ont été endommagés de quelque façon que ce soit. Envoyer le ventilateur au service après-vente ou le faire réparer par un spécialiste.
- Vérifiez régulièrement le câble électrique du ventilateur. Si le câble électrique est endommagé, celui-ci devra être remplacé par le fabricant, par son service après-vente ou toute autre personne qualifiée afin d'éviter tout danger.

- Ce ventilateur ne doit pas être utilisé à l'extérieur.
- N'utilisez pas ce ventilateur dans une salle de bains ou une zone humide.
- Le ventilateur ne doit pas être utilisé sans sa base.
- Ne couvrez jamais le câble. Ne superposez jamais de petits éléments sur le câble. Placez le câble à un endroit où personne ne risque de trébucher dessus.
- Ne pas utiliser le ventilateur dans un endroit dans lequel sont utilisés ou stockés de l'essence ou des produits inflammables.
- Veuillez utiliser ce ventilateur conformément aux indications fournies dans le présent manuel.
- N'essayez jamais de réparer le ventilateur vous-même. Il ne comprend aucun élément susceptible d'être réparé par l'utilisateur. Pour toute maintenance du ventilateur, veuillez retourner le ventilateur au vendeur.
- L'utilisateur n'est autorisé à retirer aucune pièce du ventilateur. Le ventilateur ne doit pas être ouvert par l'utilisateur.

2 Entretien

- Assurez-vous que la fiche a préalablement été retirée de la prise de courant et que le ventilateur n'est pas branché avant de commencer à le nettoyer.
- Les éléments doivent être nettoyés à l'aide d'un chiffon doux et sec.
- Les taches peuvent être éliminées à l'aide d'un savon doux (détergent) et d'une éponge humide. Toutes les traces de savon doivent être retirées à l'aide d'une éponge humide.
- N'utilisez pas d'essence ni de solvant qui pourraient endommager le ventilateur.
- Veillez à ce qu'aucun liquide ni eau ne s'infilte dans le boîtier du moteur et ne mettent hors service l'unité de contrôle de la vitesse.

3 Pièces nécessaires et montage

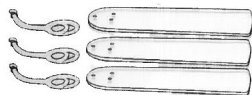

Pales, Bras des pales



Tige de suspension

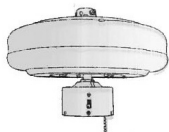

Boîtier du moteur



Fixation



Capot



Éléments emballés

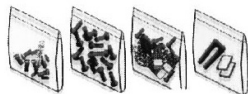

Mode d'emploi

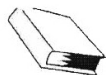

Escabeau

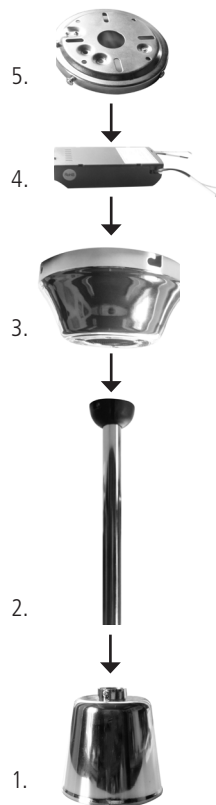

4 Préparation

FR

Attention: si vous utilisez une prise électrique existante, assurez-vous que celle-ci est fermement fixée à la structure du bâtiment et qu'elle sera capable de supporter la totalité du poids du ventilateur.

De graves blessures pourraient être causées par le non-respect de cette consigne.

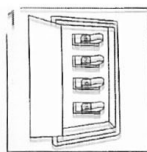

Assurez-vous que l'électricité a été coupée. Débranchez les sécurités.
Attention: si vous ne coupez pas l'électricité avant l'installation, vous risquez de graves blessures, voire la mort.

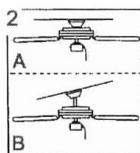

Déterminez le type de montage dont vous avez besoin.

A: Surface plane

B: Surface en pente (montage en angle)

Attention : si vous souhaitez installer l'appareil sur un angle, assurez-vous que la pente du plafond n'est pas plus raide que 25°.

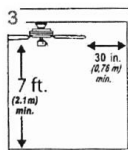

Veillez à ce que les pales soient éloignées d'au moins 80 cm de tout obstacle. Vérifiez la longueur de la tige de suspension pour vous assurer que les pales sont à au moins 2,1 m du sol.

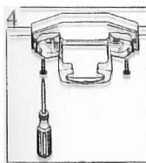

Vissez fermement le support à l'aide de vis, rondelles ressort et rondelles (taille 8 ou M5) au niveau du branchement électrique. Utilisez la bonne taille (\varnothing 8 mm).

Attention : lorsque vous montez le ventilateur en pente, assurez-vous que l'extrémité ouverte du support de montage est installée en direction du toit.

A: Montage sur une surface plane

Conseil utile: ce type de montage convient le mieux pour des plafonds de moins de 2,43 m de hauteur. La tige de suspension, la boule et l'anneau en plastique sont nécessaires pour ce type d'installation.

Attention: retirez la tige de suspension, la tige de sécurité et les deux tiges filetées du dispositif moteur.

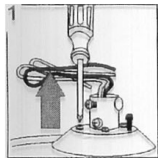

Retirez une vis + rondelle sur deux sur le dessus du boîtier moteur. (Ces vis et rondelles peuvent déjà se trouver dans l'emballage).

2



Tirez le câble de l'unité de commande électronique à travers le couvercle du moteur, la tige de suspension et le couvercle jusqu'à ce que vous puissiez fixer les câbles au moteur.

Visser la tige de suspension sur le support du moteur, puis tirer le couvercle du moteur par-dessus.

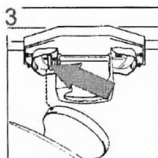

Suspendez l'ensemble de la construction dans le support au plafond et vissez-le fermement.

B : Montage en pente

Conseil utile: ce type d'installation est idéal pour les plafonds de plus de 2,43 m de hauteur. Pour des plafonds plus hauts, vous devrez impérativement utiliser un tube plus long (non compris). Ce type de montage est parfaitement adapté pour les plafonds en pente ou courbes. Un tube de suspension plus long sera nécessaire pour assurer l'espace nécessaire pour les pales.



Passez la tige et les câbles à travers le trou du capot.

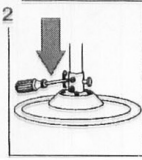

Retirez la broche et le clip du tube de suspension. Passez la tige dans le boîtier et installez-la à l'aide de boulons et de clips. Fixez-la à l'aide de vis et d'écrous.

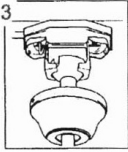

Fixez la boule dans l'ouverture de la console suspendue. Insérez-la dans le support.
Attention: de graves blessures pourraient être causées par le non-respect de cette consigne.

Mise en garde : afin d'éviter tout risque d'incendie, d'électrocution ou de dommages corporels, notez que cet appareil est conçu pour une alimentation électrique de 230 V, 50 Hz. Si votre habitation est dotée d'une tension électrique différente, faites appel à un électricien afin qu'il adapte la tension.

Mise en garde : assurez-vous que la prise électrique est bien reliée à la terre et qu'un fil vert se situe au sol.

Caractéristiques:

Vitesse 1: $150 \pm 10\%$ rpm - 26 watts

Vitesse 2: $230 \pm 10\%$ rpm - 45 watts

Vitesse 3: $330 \pm 10\%$ rpm - 75 watts

5 Fonctionnement du ventilateur

Modèles avec télécommande:

- Choisissez le nombre de tours de ventilation en appuyant sur le bouton de réglage des tours sur la télécommande (Vitesse haute – Vitesse moyenne – Vitesse basse – OFF)
- Ne laissez jamais la télécommande en plein soleil.
- N'essayez pas de recharger des piles usagées. Il existe des piles rechargeables caractérisées comme telles.
- Conservez les piles à distance de toute flamme pour éviter tout risque d'explosion.

Vérification du bon fonctionnement du ventilateur

Une fois le ventilateur installé, enclenchez-le. Testez la rotation des pales et la solidité : si les oscillations du ventilateur ne sont que limitées, procédez comme suit :

1. Dévissez les vis.
2. Vérifiez que l'espacement entre les quatre connecteur plats est identique.
3. Revissez les vis.
4. Vérifiez l'espacement entre le plafond et l'extrémité extérieure de chaque pale. Celui-ci doit être le même partout.
5. Remettez le ventilateur en marche et vérifiez s'il fonctionne désormais correctement.
6. Si le ventilateur ne fonctionne toujours pas correctement, recommencez à partir de l'étape 1 ou adressez-vous à un électricien.

Modèles avec crochet de fixation

Attention: si vous ne disposez pas des connaissances requises en matière de branchements électriques, adressez-vous impérativement à un professionnel qualifié.

- Glissez les protections supérieure et inférieure sur la tige du bas.
- Passez le câble d'alimentation par le trou du milieu, vers le bas de la tige.
- Fixez la tige du bas au support de la tête du moteur avec le rivet, la goupille et la vis de réglage.
- Fixez l'extrémité de la tige retombante au niveau du capot bas à l'aide des vis de réglage.
- Suspendez le ventilateur au crochet de suspension (non compris).
- Reliez le câble d'alimentation à la prise électrique (ill. 2).
- Faites glisser le capot supérieur par-dessus et fixez-le à l'aide de vis de réglage.
- Fixez les pales au moteur de ventilation à l'aide des vis et rondelles adéquates.

1. Faux-plafond sur cadre en acier
2. Écrou du crochet
3. Rondelle ressort
4. Rondelle
5. Crochet fileté (non compris)
6. Câble électrique
7. Tige vers le bas (ill. 3-2)

8. Plafond en bois
9. Crochet à bois (non compris)
10. Plafond béton
11. Cadre en acier

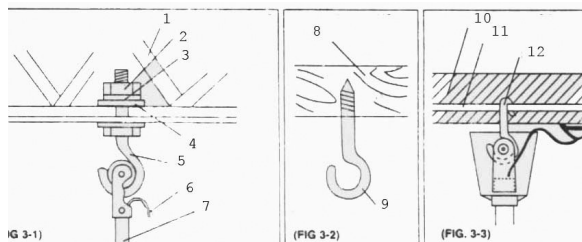

APPRENDRE À UTILISER LA TÉLÉCOMMANDE

Pour allumer le récepteur, appuyez sur la touche „STOP” et maintenez-la enfoncée pendant 3 secondes. Le voyant clignotera (s’il est installé) 2 fois. Ils seront synchronisés lorsqu’ils entendront un signal prolongé.

SCHÉMA DE CÂBLAGE DU RÉCEPTEUR



SCHÉMA D'INSTALLATION DU RÉCEPTEUR



Les deux câbles «To fan neutral» et «To fan Live» pourrait être étendue à la base.

La technologie sans fil RF de la transmission numérique est préparée pour effectuer une commande individuelle, car elle est dotée d'un indice de code coïncident inférieur à 1/50000. Le même numéro de code est placé à l'arrière de l'émetteur et du récepteur. Ce numéro de code est nécessaire pour le service de réparation en cas d'avarie.

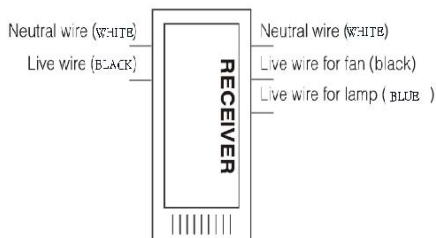
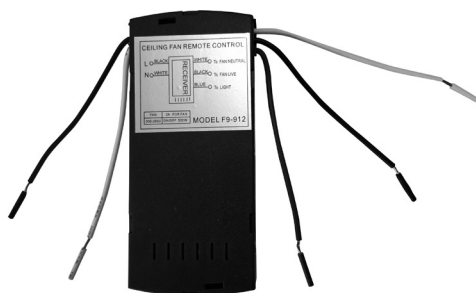
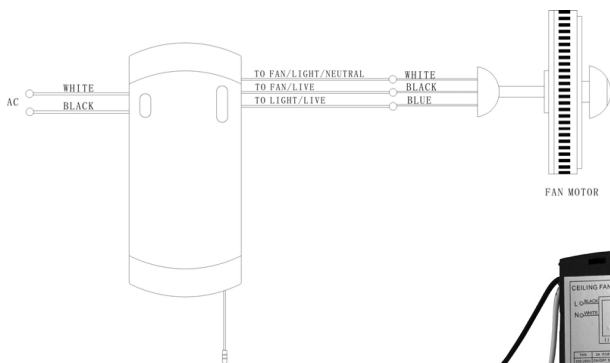
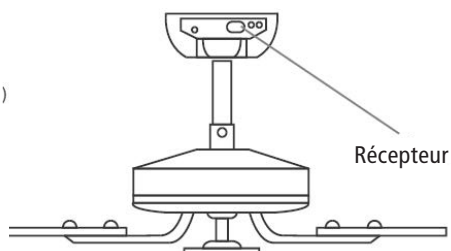
Dans les grands espaces, le récepteur peut être utilisé dans n'importe quel angle, quelle que soit la direction. Si le ventilateur et la lampe sont munis d'un interrupteur, réglez le ventilateur à la vitesse maximale et allumez la lampe avant de commencer à utiliser la télécommande.

6 Mode d'emploi de la télécommande



LIGHT ON/OFF: Appuyez sur la touche pour allumer ou éteindre la lumière de l'appareil.

LOW: Appuyez sur cette touche pour sélectionner la vitesse lente.

MED: Appuyez sur cette touche pour sélectionner la vitesse moyenne.

HI: Appuyez sur cette touche pour sélectionner la vitesse élevée.

STOP: Appuyez sur cette touche pour éteindre l'appareil.

1H-8H: Utilisez ces boutons pour contrôler la fonction de minuterie.

Les piles peuvent être utilisées, si vous le souhaitez, dans le cadre de l'utilisation de l'appareil dans des conditions normales, comme c'est le cas pour les piles. (1.5V / AA)

7 Garantie / élimination / modifications techniques

Garantie

L'appareil sont contrôlés de manière précise avant la livraison. Si malgré tout un vice devait être constaté sur votre appareil, adressez-vous en toute confiance à notre revendeur. Veuillez joindre la preuve d'achat, car celle-ci doit être présentée pour la prestation de garantie. La période de garantie est de 24 mois à compter de la date d'achat.

Elimination

L'appareil doit être jeté de manière appropriée. L'appareil peut dans tous les cas être remis gratuitement à tout revendeur spécialisé.

Modifications techniques

Sous réserve de modifications de la technique et du design.

S'il vous plaît conserver les matériaux d'emballage de l'appareil.

CE-Déclaration de conformité

L'appareil est conforme aux normes suivantes

EN 55014-1:2017

EN 55014-2:2015

EN 55015:2013+A1:2015

EN 60335-1:2012/AC:2014

EN 60335-2-80:2003+A1:2004+A2:2009

EN 61000-3-2:2014

EN 61000-3-3:2013

EN 61547:2009

EN 62233:2008

2014/30/EU

2014/35/EU

206/2012/EU



INSTRUCTIONS D'ÉLIMINATION DES COMPOSANTS ÉLECTRIQUES DU PRODUIT

Conformément à l'article 26 du décret-loi du 14 mars 2014 portant application de la directive 2012/19/CE et à la loi du 4 mars 2014 portant application de la directive 2011/65/CE concernant la réduction de l'utilisation de substances dangereuses dans les équipements électriques et électroniques et la gestion des déchets.

Le symbole de poubelle barrée sur la machine ou l'emballage indique qu'à la fin de leur vie, les composants de l'appareil doivent être collectés séparément des autres déchets. L'utilisateur doit donc apporter l'appareil aux points de collecte appropriés à la fin de sa durée de vie utile. Veuillez trier les déchets électroniques et électriques ou remettre l'appareil défectueux au concessionnaire pour l'achat d'un appareil neuf. Le tri, le traitement et l'élimination conformes des appareils électriques et électroniques permettent d'éviter d'éventuels effets néfastes sur l'environnement et la santé, et de promouvoir la réutilisation et/ou le recyclage des matériaux auxquels ils appartiennent. Une mauvaise utilisation de ce produit par l'utilisateur entraînera l'application des sanctions administratives prévues par la législation applicable. Les piles contenues dans l'appareil doivent être éliminées séparément dans les conteneurs dédiés à la collecte des piles usagées.



ÉLIMINATION DES PILES ET DES BATTERIES

Conformément au décret législatif 188 du 20 novembre 2008 portant application de la directive 2006/66/CE relative aux piles, aux accumulateurs et aux déchets connexes, le symbole de poubelle barrée d'une croix placé sur la batterie indique qu'il est interdit de jeter les piles usagées avec les ordures ménagères.

Les piles et batteries contiennent des substances hautement polluantes pour l'environnement. L'utilisateur est tenu d'éliminer les piles usagées dans les points de collecte situés dans la municipalité ou dans les conteneurs appropriés. Ce service est gratuit. De cette façon, les exigences légales seront respectées et l'environnement sera protégé. Les symboles identifiant les matières dangereuses pouvant être présentes dans les piles et les accumulateurs sont les suivants : Hg = mercure, Cd = cadmium, Pb = plomb.

Maison

Armin Schmid
Olensbachstrasse 9–15
CH-9631 Ulisbach
Tel. Int. +41 71 987 60 60
Tel. Nat. 0848870850
info@sonnenkoenig.ch
www.sonnenkoenig.ch

Maison

Armin Schmid
Peter-Henlein-Strasse 5
D-89331 Burgau
Tel: 0180 500 64 35
info@sonnenkoenig.ch
www.sonnenkoenig.ch

Festnetz 14 Cent/Minute
Mobilnetz bis 42 Cent/Minute

GENUA & VERONA

VENTILATORE DA SOFFITTO
Manuale dell'utente



Nr. articolo CATANIA: 10534078

INDICE

1 Avvertente per la sicurezza	29
2 Istruzioni per la pulizia del ventilatore.....	30
3 Montaggio	31
4 Preparazione	32
5 Funzionamento del ventilatore	34
6 Funzionamento del telecomando	37
7 Garanzia / Smaltimento / Modifiche tecniche.....	37

1 Avvertenze per la sicurezza

IT

Prima di mettere in funzione per la prima volta il deumidificatore, si raccomanda di leggere con cura le istruzioni d'uso e di rispettare le avvertenze di sicurezza al fine di evitare un utilizzo improprio o sbagliato come pure condizioni ambientali non idonee. Si raccomanda di conservare le istruzioni per futura consultazione.

Controllare l'apparecchio dopo averlo rimosso dall'imballo. In caso di sospetto danneggiamento non mettere in funzione l'apparecchio e rivolgersi ad un tecnico specializzato. Non conservare alla portata dei bambini il materiale d'imballo riciclabile, ma provvedere all'opportuno smaltimento.

Utilizzare l'apparecchio esclusivamente per lo scopo per il quale è stato espressamente progettato. Qualsiasi altro impiego è improprio e quindi da ritenersi pericoloso. Il fornitore non risponde di eventuali danni a cose e persone, che sono imputabili ad un utilizzo inappropriato o errato.

Questo elettrodomestico può essere usato da bambini che abbiano compiuto gli 8 anni di età e da persone con capacità fisiche, sensoriali o mentali ridotte, oppure che manchino di esperienza e conoscenza, purché abbiano ricevuto assistenza o formazione per un uso sicuro dell'elettrodomestico e ne comprendano quindi i rischi connessi. I bambini non devono giocare con l'apparecchio. Operazioni di pulizia e di manutenzione non devono essere effettuate da bambini senza supervisione.

- Leggere queste istruzioni facendo riferimento alle illustrazioni prima di utilizzare il ventilatore.
- Prima di inserire la spina dell'apparecchio, verificare che la tensione nominale indicata dalla targhetta delle specifiche tecniche posta sul ventilatore corrisponda alla tensione dell'impianto.
- Non immergere mai un elemento dell'apparecchio nell'acqua o in qualsiasi altro liquido.
- Non inserire mai oggetti nella griglia di protezione quando la spina del ventilatore è inserita o durante il funzionamento del ventilatore.
- Fare attenzione ai bambini. Non autorizzarli mai a giocare con il ventilatore.
- È sconsigliato esporre le persone (soprattutto i neonati e le persone anziane) ad un flusso continuo d'aria fredda per un lungo periodo.
- NON utilizzare il ventilatore in ambienti umidi come le stanze da bagno.
- Tenere l'apparecchio lontano da tendaggi, piante, ecc. Il ventilatore deve essere posizionato ad almeno un metro di distanza da ogni altro oggetto.

- NON collegare l'apparecchio all'impianto prima che sia completamente montato e regolato.
- NON utilizzare l'apparecchio se il filo dell'alimentazione è rovinato. Esso deve essere riparato unicamente da un riparatore autorizzato, in quanto sono necessari strumenti e/o elementi conoscitivi specifici.
- Posizionare il cavo di alimentazione lontano dalle zone di passaggio per evitare di inciampare.
- Utilizzare unicamente all'interno.
- Prestare attenzione agli imballi di plastica quali i sacchetti – pericolo di soffocamento. Non lasciarli alla portata di bambini e di persone che potrebbero utilizzarli in modo improprio.
- Non smontare e non aprire il ventilatore per effettuare riparazioni. Questo comporta il decadimento della garanzia e può comportare pericolo. Per le riparazioni rivolgersi sempre a personale qualificato.
- Tenete il ventilatore in luoghi freschi ed asciutti
- Se non utilizzate il ventilatore per lungo tempo, pulitelo e riponetelo in un sacchetto di plastica al riparo da fonti di calore ed umidità.

2 Istruzioni per la pulizia del ventilatore

- Prima di ogni intervento assicurarsi che il cavo di alimentazione del ventilatore sia disinserito dalla presa di corrente.
- Per la pulizia usare esclusivamente un panno inumidito con acqua e un detergente non aggressivo.
- Non utilizzare benzina o solventi che potrebbero danneggiare il ventilatore.
- Assicurarsi che il panno utilizzato per la pulizia non sia troppo imbevuto di acqua, al fine di evitare che le parti elettriche ed il motore possano bagnarsi.
- Non immergere mai il ventilatore in acqua o in qualsiasi altro liquido.
- Pulite regolarmente la ventola, utilizzando un panno morbido ed acqua saponata ed asciugandola accuratamente. Non utilizzare solventi o altre sostanze chimiche.

3 Montaggio

IT

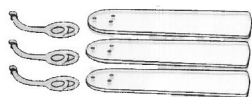

Pale, agganci delle pale



Tubo per cavi



Corpo motore



Calotta



Occhiali di sicurezza



Sachetti con vitarie e varie

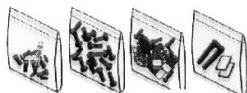

Istruzioni



Scala

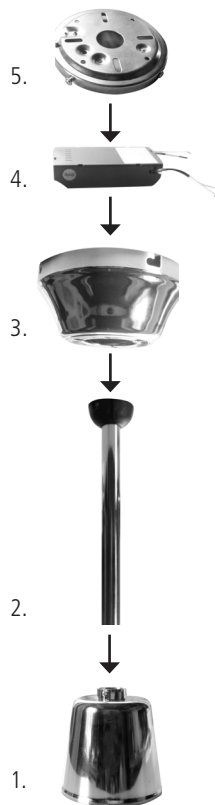

4 Preparazione

IT

Importante: quando si utilizza una scatola di collegamento elettrico al soffitto già esistente, assicurarsi che questo sia agganciato in sicurezza al soffitto e che possa sopportare il peso del ventilatore. Non effettuare questo controllo può provocare gravi infortuni o la morte.

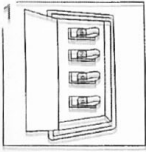

Staccare la corrente elettrica prima di iniziare il montaggio del ventilatore. Attenzione: non staccare la corrente elettrica prima di operare può provocare gravi infortuni o la morte.

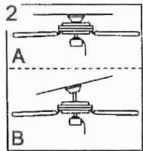

Determinare il tipo di utilizzo: A-Parallelo al soffitto, senza tubo di prolunga. B-inclinato (solo alcuni modelli) rispetto al soffitto o con tubo di prolunga. Importante: nel caso B assicurarsi che l'angolo rispetto al soffitto sia minore di 25 gradi.

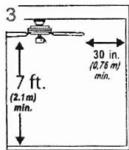

Assicurarsi che le pale del ventilatore siano ad almeno 80 cm da ogni ingombro. Assicurarsi che le pale del ventilatore siano ad almeno 210 cm dal pavimento.

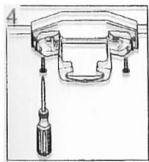

PER I MODELLI IN CUI È PRESENTE IL SUPPORTO Attaccare il supporto alla scatola di collegamento elettrico utilizzando le viti e le rondelle fornite con la scatola di collegamento elettrico. Tasselli idonei 8 mm. Importante: quando si monta il ventilatore inclinato rispetto al soffitto, assicurarsi che la faccia aperta del supporto sia installata fronte al pavimento.

A: Montaggio parallelo al soffitto senza tubo di prolunga.
Suggerimento: consigliato per soffitti di altezza inferiore ai 2.43 m.
Importante: rimuovere la coppiglia ed il chiodino dal tubo, e due viti di aggancio del tubo dalla parte alta del corpo motore

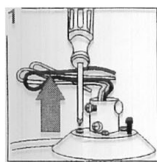

Rimuovere ogni altra vite e rondella dalla parte superiore del corpo motore.



Tirare il cavo della centralina elettronica attraverso il coperchio del motore, l'asta di sospensione e il coperchio fino a quando non è possibile collegare i cavi al motore.

Avvitare l'asta di sospensione alla staffa sul motore e quindi tirare il coperchio del motore su di esso.

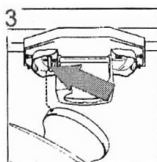

Agganciare l'intera costruzione alla staffa sul soffitto e avvitare saldamente.

B: Montaggio inclinato rispetto al soffitto o con tubo di prolunga
Suggerimento: consigliato per soffitti alti più di 2.43 m. Per soffitti inclinati potrebbe essere necessario un tubo di lunghezza maggiore (non fornito).

IT



Inserire il tubo di prolunga attraverso la calotta. Far passare i cavi elettrici dal corpo motore attraverso il tubo di prolunga.

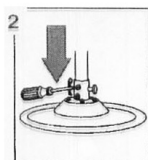

Rimuovere la coppiglia ed il chiodino dal tubo di prolunga. Infilare il tubo di prolunga nell'alloggiamento, allineando i fori ed inserire nuovamente coppiglia e chiodino. Avvitare le viti che fissano il tubo e quindi stringere i dadi.

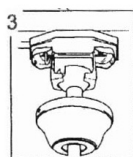

PER I MODELLI IN CUI È PRESENTE IL SUPPORTO
Installare il terminale sferico del tubo nell'apertura del supporto. Allineare la fessura sul terminale con la linguetta del supporto.

Attenzione: per ridurre il rischio di incendio o shock elettrico, è consigliabile consultare un elettricista prima di effettuare i collegamenti elettrici.

Caratteristiche tecniche:

Velocità 1: $150 \pm 10\%$ rpm - 26 watt

Velocità 2: $230 \pm 10\%$ rpm - 45 watt

Velocità 3: $330 \pm 10\%$ rpm - 75 watt

5 Funzionamento del ventilatore

Modelli dotati di telecomando:

- Selezionare la velocità del ventilatore premendo il pulsante di controllo della velocità sul telecomando (alta velocità - media velocità - bassa velocità - Off).
- Premendo il pulsante „ON / OFF” del bottone della luce sul telecomando è possibile controllare l'accensione o lo spegnimento della luce.
- Tenendo premuto il tasto „Dimmer” sul telecomando è possibile regolare il livello della luce.
- NON tentare di ricaricare le batterie esaurite. Ci sono speciali batterie ricaricabili che sono chiaramente contrassegnate.
- NON gettare le batterie nel fuoco per evitare esplosioni.

Istruzioni di montaggio

Attenzione: Per il collegamento elettrico alla rete, qualora non abbiate sufficienti conoscenze sugli impianti elettrici, fate installare il vostro ventilatore da un elettricista specializzato.

- Montare la borchia superiore a quella inferiore sull'asta di sostegno.
- Inserire il cavo di alimentazione attraverso il foro centrale dell' asta di sostegno.
- Fissare l'asta di sostegno alla staffa del motore bloccando i perni con le apposite coppiglie.
- Posizionare la borchia inferiore e fissarla con le apposite viti.
- Appendere il ventilatore al gancio di sostegno.
- Collegare il cavo elettrico al regolatore di velocità ed all' alimentazione (vedere schema di collegamento secondo le indicazioni di fig.2)
- Posizionare la borchia superiore e fissarla utilizzando le apposite viti di fissaggio.
- Montare le pale sul motore del ventilatore con gli appositi bulloni e le rondelle .

- | | |
|---|---------------------------|
| 1. Fissaggio su metalli | 8. Fissaggio su legno |
| 2. Bullone | 9. Gancio da legno |
| 3. Rondella a molla | 10. Fissaggio su muratura |
| 4. Rondella | 11. Asta metallica |
| 5. Gancio filettato(gancio nn in dotazione) | 12. Gancio |
| 6. Cavo elettrico | |
| 7. Asta | |

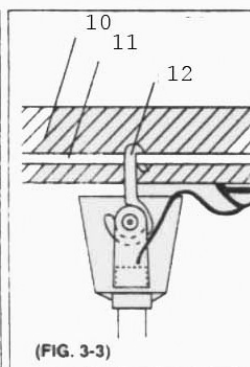
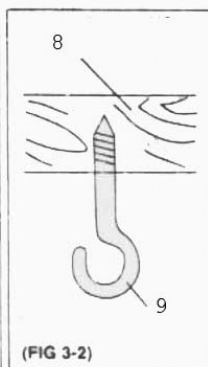
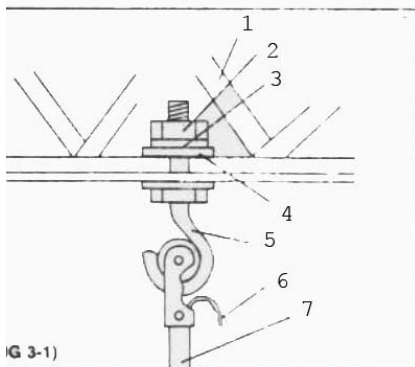

APPRENDRE À UTILISER LA TÉLÉCOMMANDE

Pour allumer le récepteur, appuyez sur la touche „STOP” et maintenez-la enfoncée pendant 3 secondes. Le voyant clignotera (s’il est installé) 2 fois. Ils seront synchronisés lorsqu’ils entendront un signal prolongé.

SCHÉMA DE CÂBLAGE DU RÉCEPTEUR



SCHÉMA D'INSTALLATION DU RÉCEPTEUR



I due cavi «To fan neutrale» e «To fan Live» possono avere bisogno di essere estesi alla base.

La tecnologia sans fil RF de la transmission numérique est préparée pour effectuer une commande individuelle, car elle est dotée d’un indice de code coïncident inférieur à 1/50000. Le même numéro de code est placé à l’arrière de l’émetteur et du récepteur. Ce numéro de code est nécessaire pour le service de réparation en cas d’avarie.

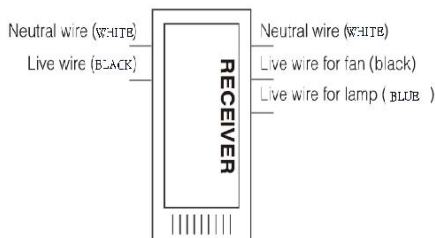
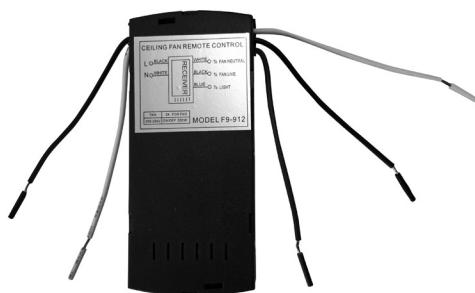
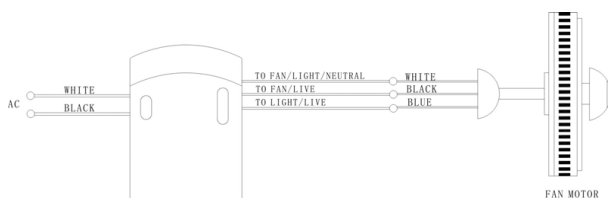
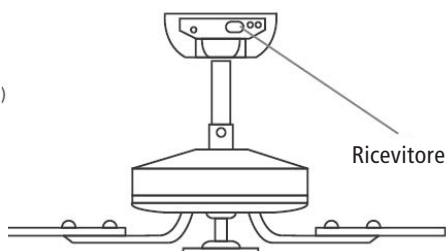
Dans les grands espaces, le récepteur peut être utilisé dans n’importe quel angle, quelle que soit la direction. Si le ventilateur et la lampe sont munis d’un interrupteur, réglez le ventilateur à la vitesse maximale et allumez la lampe avant de commencer à utiliser la télécommande.

6 Funzionamento del telecomando



LIGHT ON/OFF: Premere il pulsante per accendere o spegnere la luce sull'unità.
LOW: Premere questo pulsante per selezionare la bassa velocità.
MED: Premere questo pulsante per selezionare la velocità media.
HI: Premere questo pulsante per selezionare l'alta velocità.
STOP: Premere questo pulsante per spegnere l'unità.
1H-8H: Utilizzare questi pulsanti per controllare la funzione timer.

Sostituire le batterie facendo scorrere il coperchio della custodia verso il basso come indicato dalla freccia. (1,5V / AA, 2 pezzi)

IT

7 Garanzia / Smaltimento / Modifiche tecniche

Garanzia

I prodotti vengono controllati attentamente prima della spedizione. Se dovesse comunque presentarsi un vizio sul vostro apparecchio, vi invitiamo a rivolgervi in tutta tranquillità al vostro rivenditore. Vi rammentiamo di portare appresso la ricevuta d'acquisto, che deve essere presentata per ogni prestazione in garanzia. Il periodo di garanzia è di 24 mesi dalla data di acquisto.

Smaltimento

Provvedere ad un corretto smaltimento del prodotto. L'apparecchio può essere consegnato gratuitamente per il relativo smaltimento a qualsiasi rivenditore specializzato.

Modifiche tecniche

Con riserva di eventuali modifiche tecniche e di progettazione.

CE-Dichiarazione di Conformità

Il dispositivo è conforme alle seguenti norme

EN 55014-1:2017
EN 55014-2:2015
EN 55015:2013+A1:2015
EN 60335-1:2012/AC:2014
EN 60335-2-80:2003+A1:2004+A2:2009
EN 61000-3-2:2014
EN 61000-3-3-2013
EN 61547:2009
EN 62233:2008

2014/30/EU
2014/35/EU
206/2012/EU



INFORMATIVA SMALTIMENTO RELATIVA ALLA PARTE ELETTRICA DEL PRODOTTO

Ai sensi del D.L. 14 marzo 2014 art. 26, di attuazione della direttiva 2012/19/EU e del D.L. 27 del 4 marzo 2014, di attuazione della direttiva 2011/65/EU relativa alla riduzione dell'uso di sostanze pericolose nelle apparecchiature elettriche ed elettroniche, nonché allo smaltimento dei rifiuti.

Il simbolo del cassonetto barrato riportato sull'apparecchiatura o sulla confezione indica che il prodotto alla fine della propria vita utile deve essere raccolto separatamente dagli altri rifiuti. L'utente dovrà, pertanto, conferire l'apparecchiatura giunta a fine vita agli idonei centri di raccolta differenziata dei rifiuti elettronici ed elettrotecnici, oppure riconsegnarla al rivenditore al momento dell'acquisto di una nuova apparecchiatura di tipo equivalente, in ragione di uno ad uno. L'adeguata raccolta differenziata per l'avvio successivo dell'apparecchiatura dimessa al riciclaggio, al trattamento e allo smaltimento ambientalmente compatibile, contribuisce ad evitare possibili effetti negativi sull'ambiente e sulla salute e favorisce il reimpiego e/o riciclo dei materiali di cui è composta l'apparecchiatura. Lo smaltimento abusivo del prodotto da parte dell'utente comporta l'applicazione delle sanzioni amministrative previste dalla normativa vigente. Eventuali pile o batterie ricaricabili contenute nel dispositivo devono essere smaltite separatamente negli appositi raccoglitori preposti alla raccolta delle pile esauste.



SMALTIMENTO PILE E ACCUMULATORI

Ai sensi del D. Lgs. 20 novembre 2008 n. 188, di attuazione della Direttiva 2006/66/CE concernente pile, accumulatori e relativi rifiuti, il simbolo del bidone barrato posto sulla batteria indica che è fatto divieto di smaltire batterie esauste nei rifiuti domestici.

Pile e batterie contengono sostanze altamente inquinanti per l'ambiente.

E' fatto obbligo all'utilizzatore di smaltire le batterie esauste nei centri di raccolta siti nel comune di appartenenza o negli appositi contenitori. Il servizio è gratuito. In tal modo verranno rispettate le norme di legge contribuendo alla salvaguardia dell'ambiente.

I simboli identificativi di sostanze pericolose eventualmente presenti in pile e batterie sono i seguenti: Hg= Mercurio, Cd= Cadmio, Pb= Piombo.

Ditta

Armin Schmid
Olensbachstrasse 9–15
CH-9631 Ulisbach
Tel. Int. +41 71 987 60 60
Tel. Nat. 0848870850
info@sonnenkoenig.ch
www.sonnenkoenig.ch

Ditta

Armin Schmid
Peter-Henlein-Strasse 5
D-89331 Burgau
Tel: 0180 500 64 35
info@sonnenkoenig.ch
www.sonnenkoenig.ch

Telefono fisso 14 Cent/Minute
Telefono mobile bis 42 Cent/Minute

GENUA & VERONA

CEILING FAN

User manual



Article-Nr. CATANIA: 10534078

INDEX

1 Safety instructions..... 39

2 Cleaning..... 40

3 Requested tools and montage 41

4 Preparation 42

5 Operating your fan 44

6 Instructions of the remote control 46

7 Warranty / Disposal / Technical change 47

1 Safety instructions

EN

Please read before first commissioning the safety instructions carefully and observe the safety instructions to prevent damage due to misuse, improper operation, and improper environmental conditions to be avoided. Keep these for later reference.

Check the device after removing the packaging for damage. Do not put the unit in case of suspected corruption in operation and consult a specialist. The recyclable packaging material must not be stored or disposed accessible for young children, but must be disposed of properly.

This appliance is only for the purpose for which it was explicitly developed. Any other use is regarded as improper and therefore dangerous. The supplier is not liable for damage to persons and / or property damage due to an improper or incorrect use.

This appliance can be used by children aged from 8 years and above and persons with reduced physical, sensory or mental capabilities or lack of experience and knowledge if they have been given supervision or instruction concerning use of the appliance in a safe way and understand the hazards involved. Children shall not play with the appliance. Cleaning and user maintenance shall not be made by children without supervision.

Repairs to electrical appliances must only be carried out by trained personnel only. Improperly performed repairs and alterations to the equipment can have dangerous consequences for the user according to what the warranty will be rejected.

This product has passed through extensive quality assurance process. Every care has been taken to ensure that it reaches you in perfect condition.

Warning! When using electric tools, basic safety precautions should be followed to reduce the risk of fire, electric shock and personal injury, including the following.

- Read all these instructions before attempting to operate this product and save these instructions.
- Check the voltage indicated on the rating plate. This tool is designed for a 230V 50Hz electric supply.
- Do not use electrical extension cord with this fan.
- Do not introduce your fingers through the front case. Do not let children introduce their fingers through the front case. Do not introduce any foreign body into the front case.
- Do not let hair, net curtains, tablecloth, clothes or curtains next to the openings of the fan. They could be aspirating into the fan, causing damaged or injuries.
- Do not use the fan if the cable or plug is damaged or if they have been damaged in any way. Send the fan to customer service or have it repaired by a specialist.

- Periodically check the electric cable of this fan. If the electric cable is damaged, it must be replaced by the manufacturer, its after sales service or by a similar qualified person in order to avoid a danger.
- Do not use this fan outside.
- Do not use this fan in a damp area such as bathroom.
- The fan should not be operate without a base nor used laying on its side.
- Do not place the electrical cord under a cover. Do not overlay the cord with little covers or such element. Place the cord in an area where there are not any risk to stumble over it.
- Do not operate the fan in an area where gasoline is used or stocked, painting or such flammable liquids.
- Use this fan only as it is describe in this manual.
- Do not try to throw off this fan, there are not any piece that could eventually be repaired by the user. If you need maintenance, please send back the fan to the agent.
- No part of this fan must be replaced by the user. The fan should not be opened by user.

2 Cleaning

- Ensure that the fan is unplugged from the power socket before starting.
- Parts should be cleaned with a soft dry cloth.
- Dirt marks should be removed with a mild soap (detergent) and a damp cloth. Ensure that all traces of the soap film are removed with a damp cloth.
- Do not use gasoline or solvents that may damage the fan.
- Care should be taken to ensure that water (or other liquid) does not enter the fan motor housing or the speed control unit.
- Do not dip the fan into the water or in any other liquid.

3 Requested tools and montage

EN

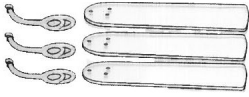

Blades, blades arms



Downrod



Motor housing



Mounting support



Canopy



Safety glasses



Hardware packs

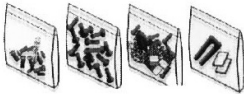

Instruction manual



Stepladder

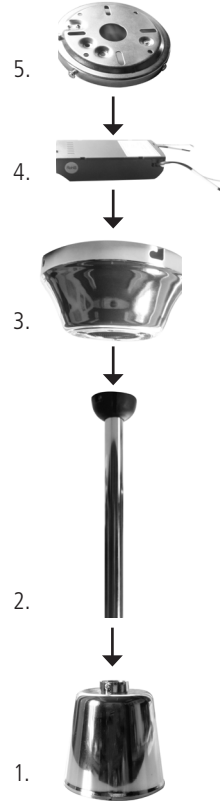

4 Preparation

EN

Important: When using an existing outlet box, make sure the box is securely attached to the building structure and can support the full weight of the fan. Failure to do this can result in serious injury or death.

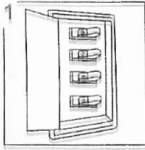

Turn off circuit breakers and wall switch to the fan supply line leads. Warning: Failure to disconnect power supply prior to installation may result in serious injury or death.

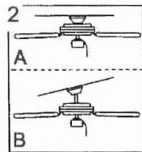

Determine mounting method to use.

A: closemount

B: Downrod mount or angle mount. (only some models)

Important: If using the angle mount, check to make sure the ceiling angle is not steeper than 25°

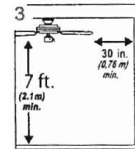

Check to make sure blades are at least 80 cm from any obstruction. Check downrod length to ensure blades are at least 2.1 m above the floor.

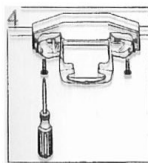

Secure mounting bracket to electrical box using screws, spring washers, and flat washers (size 8 or M5) provided with the electrical box. Use only proper plug diam 8 mm. Important: if using the angle mount, make sure open end of mounting bracket is installed facing the roof.

A: Close style fan mounting.

Helpful hint: close style mounting is more suitable for ceilings lower than 2.43 m high. The downrod, hanging ball, and plastic ring are not used in this type of installation. Important: please remove the hanger pin, lock pin and two downrod set screws from the top of the motor assembly first.

EN

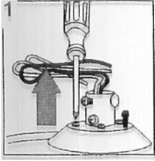

Remove every other screw and lock wash-er from top of motor housing. (These screws and washers may already be in the hardware pack).



Pull the cable of the electronic control unit through the motor cover, suspension rod and cover until you can attach the cables to the motor.

Screw the suspension rod to the bracket on the motor and then pull the motor cover over it.

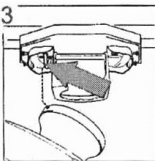

Install the complete construction into the bracket on the ceiling and screw it tight.

B: Downrod or angle style fan mounting

Helpful hint: Downrod style mounting is best suited for ceilings 2.43 m high or higher. For taller ceilings you may want to use a longer downrod (not included). Angle style mounting is best suited for angled or vaulted ceilings. A longer downrod will be needed to ensure proper blade clearance.



Insert downrod through canopy. Thread wires from motor housing through downrod.

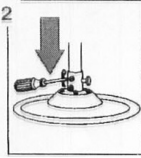

Remove pin and clip from downrod. Slip downrod into housing yoke, align hole and reinstall pin and clip. Tighten downrod set screws and then tighten nuts.

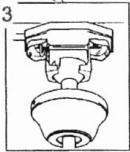

Install ball end into hanging bracket opening. Align slot in ball with tab in bracket.

Warning: Failure to align slot in ball with tab may result in serious injury or death.

Warning: to reduce the risk of fire, electrical shock, or personal injury, wire nuts/wire connectors provided with this fan are designed to accept only one 12 gauge house wire and two lead wires from the fan. If your house wire is larger than 12 gauge or there is more than one house wire to connect to the two fan lead wires, consult an electrician for the proper size wire nuts/wire connectors to use.

Technical features:

Speed 1: $150 \pm 10\%$ rpm - 26 watt

Speed 2: $230 \pm 10\%$ rpm - 45 watt

Speed 3: $330 \pm 10\%$ rpm - 75 watt

5 Operating your fan

Models equipped with remote control:

- Select the fan speed by pressing the speed control button on the remote control transmitter (High speed – Medium speed – Low speed – Off).
- DO NOT attempt to recharge expired batteries. There are special rechargeable batteries, which are clearly marked with.
- DO NOT dispose of batteries in fire to avoid explosion.

Checking up on the device

After the fan installation switch on the current and switch on the fan. Control the blade rotation and the solidity: if the fan swings excessively switch off the fan, disable the current and perform the following controls:

- Unloose the screws
- Control if the distance between the four blade terminals are equal (see figure below)
- Twist again the screws
- Control the distance between the ceiling and the extremity of each one of the four blades. It must be equal.
- Switch on the fan and verify the correct working
- In case of further incorrect working repeat from point one, or contact an electrician.

Models equipped with fastning hook

Warning: Apply to a qualified electrician for installation in case you are not knowledgeable about electrical wiring.

- Push the lower and upper canopies onto the down rod.
- Run the supply cord up through the centre hole of the down rod.
- Fix the down rod onto the bracket at the motor head with rivet, cotter pin and set screw provided.
- Slide down the lower canopy and fix it to the lower end of the down rod using set screw provided.
- Hang the fan onto the suspension hook. (not supplied)
- Connect the power cable to the outlet box (connection diagram as shown in fig.2)
- Slide up the upper canopy and fix it with set screw.
- Mount the blades onto the fan motor with proper bolts and washers.

1. Steel frame ceiling
2. Hook nut
3. Spring washer
4. Washer
5. Threaded hook (not supplied)
6. Power cable
7. Down rod Fig. 3-2

8. Wooden ceiling beam
9. Wood hook (not supplied) Fig. 3-3
10. Concrete ceiling
11. Steel fram
12. S. hook

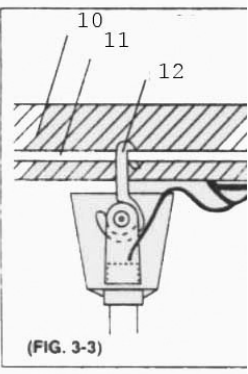
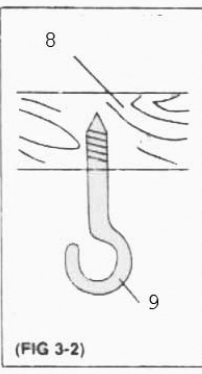
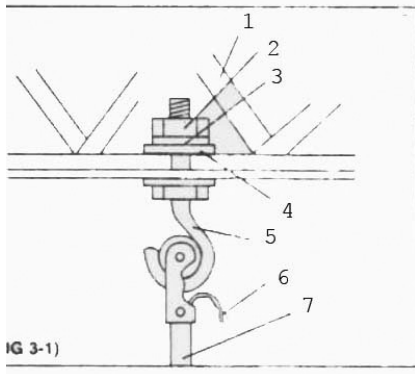

LEARNING HOW TO USE THE REMOTE CONTROL

For turning on the receiver, press and hold the "STOP" button for 3 seconds. Light will (if installed) blinks 2 times. They will be synchronized when hear a prolonged signal.

WIRING DIAGRAM OF RECEIVER

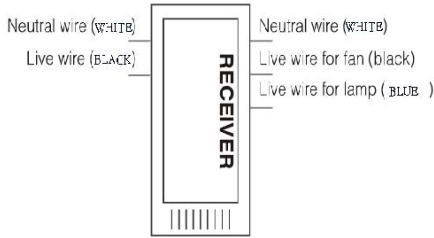

INSTALLATION DIAGRAM OF RECEIVER

EN

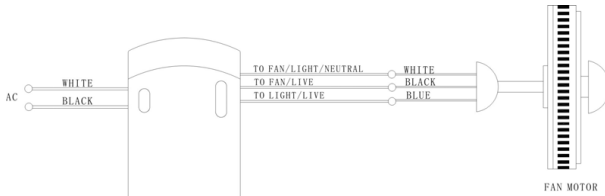
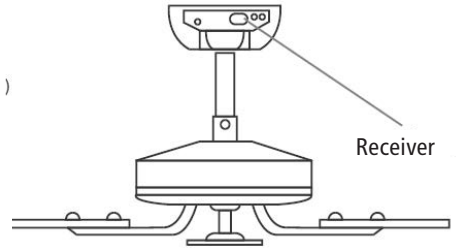

The two cables «to fan neutral» and «to fan live» must be extended to the base if necessary.

The RF wireless technology of the digital transmission is prepared for doing an individual control, because it is provided with a coincident code index of less than 1/50000. The same code number is set in the back part of the emitter and the receiver. It is necessary this code number for repair service in the case of damage.

In wide spaces the receiver can be used in any angle no matter the direction. If the fan and the lamp are provided of a switch, please set the fan at maximum speed and turn on the lamp before start using the remote control.

6 Instructions of the remote control



LIGHT ON/OFF: Press the button to switch the light on the unit on or off.

LOW: Press this button to select the low speed.

MED: Press this button to select the average speed.

HI: Press this button to select the high speed.

STOP: Press this button to turn off the unit.

1H-8H: Use these buttons to control the timer function.

Change the batteries by sliding the cover down as shown by the arrow. (1.5V / AA, 2 pieces)

7 Warranty / Disposal / Technical change

Warranty

All products are checked from our company before the delivery. In case that there is a lack on your product, please contact the vendor. Please bring your proof of purchase for guarantees.

Disposal

Please remove the heater properly. You can bring the product to any specialist dealer for the removal.

Technical changes

Technical changes in technique and design are possible. Please save the packaging materials of the unit.

CE declaration of Conformity

This device complies with the following standards

EN 55014-1:2017

EN 55014-2:2015

EN 55015:2013+A1:2015

EN 60335-1:2012/AC:2014

EN 60335-2-80:2003+A1:2004+A2:2009

EN 61000-3-2:2014

EN 61000-3-3:2013

EN 61547:2009

EN 62233:2008

2014/30/EU

2014/35/EU

206/2012/EU



DISPOSAL INSTRUCTIONS FOR THE ELECTRICAL PART OF THE PRODUCT

In accordance with Article 26 of the Decree-Law of 14 March 2014 implementing Directive 2012/19/EC, and the Law of 4 March 2014 implementing Directive 2011/65/EC on the reduction of the use of hazardous substances in electrical and electronic equipment and on waste management.

The crossed-out dustbin symbol on the machine or packaging indicates that the waste generated at the end of its useful life must be collected separately from other waste. The user must therefore take the device to the appropriate collection points at the end of its service life. Sort electronic and electrical waste or send back to the retailer when purchasing new, equivalent devices in a one-to-one process. Appropriate separate collection for subsequent commissioning of the equipment to be recycled, treatment and environmentally sound disposal helps to avoid possible adverse effects on the environment and health, and promote the reuse and/or recycling of the materials to which they belong. Misuse of this product by the user will result in the application of the administrative penalties provided for in the applicable legislation. Batteries contained in the device must be disposed of separately in the appropriate containers for the collection of used batteries.



DISPOSAL OF BATTERIES AND ACCUMULATORS

In accordance with Legislative Decree 188 of 20 November 2008 implementing Directive 2006/66/EC on batteries, accumulators and related waste, the symbol of the crossed-out waste bin on the battery indicates that the disposal of used batteries is prohibited in household waste.

Single-use and rechargeable batteries contain substances that are highly polluting for the environment. The user is obliged to dispose of used batteries at collection points in the municipality or in appropriate containers. This service is free. In this way, legal requirements are adhered to and the environment protected. The symbols identifying hazardous materials that may be present in single-use and rechargeable batteries are as follows: Hg = Mercury, Cd = Cadmium, Pb = Lead.

Company

Armin Schmid
Olensbachstrasse 9–15
CH-9631 Ulisbach
Tel. Int. +41 71 987 60 60
Tel. Nat. 0848870850
info@sonnenkoenig.ch
www.sonnenkoenig.ch

Company

Armin Schmid
Peter-Henlein-Strasse 5
D-89331 Burgau
Tel: 0180 500 64 35
info@sonnenkoenig.ch
www.sonnenkoenig.ch

Landline 14 Cent/Minute
Mobile network to 42 Cent/Minute