

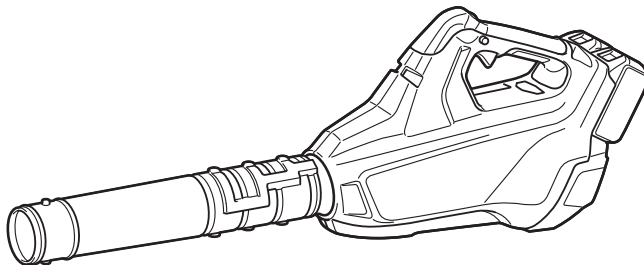

GB	Cordless Blower	Instruction Manual
F	SOUFFLEUR SANS FIL	Manuel d'instructions
D	Gebläse	Betriebsanleitung
I	Soffiatrice a batteria	Istruzioni per l'uso
NL	Accu Bladblazer	Gebruiksaanwijzing
E	Sopladora Inalámbrica	Manual de instrucciones
P	Soprador a Bateria	Manual de instruções
DK	Akku-blæser	Brugsanvisning
GR	Φυσητήρας μπαταρίας	Οδηγίες χρήσεως
TR	Akülü Üfleyici	Kullanma kılavuzu

DUB362

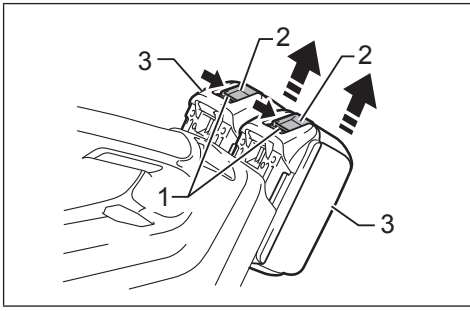



1

015475

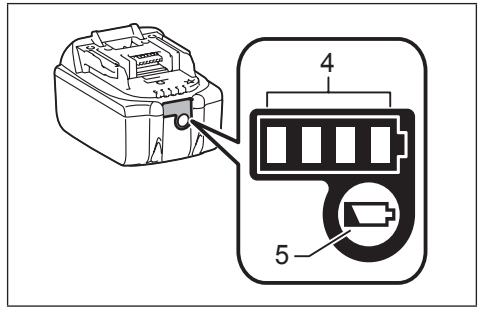

2

015676

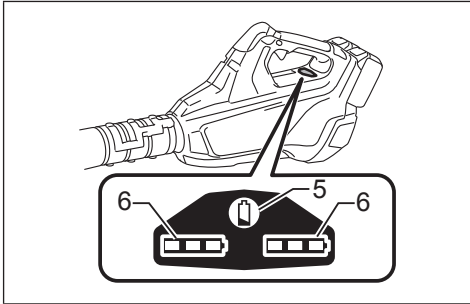

3

015476

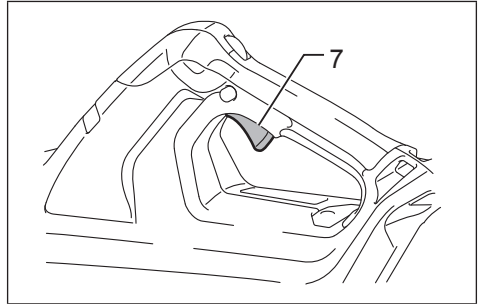

4

015478

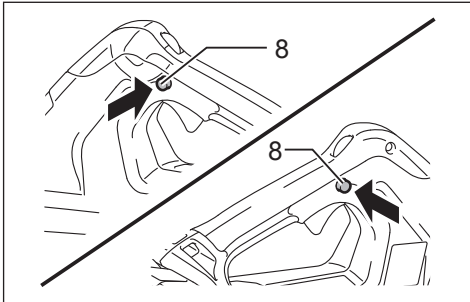

5

015479

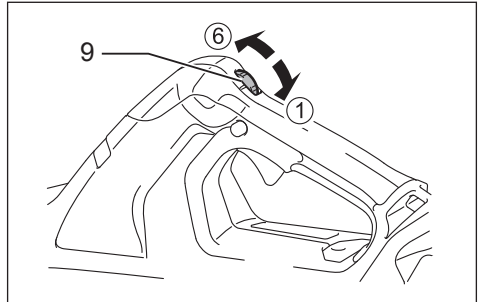

6

015477

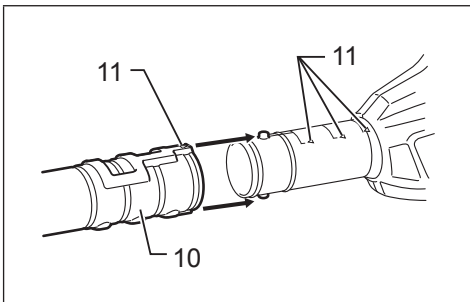

7

015480

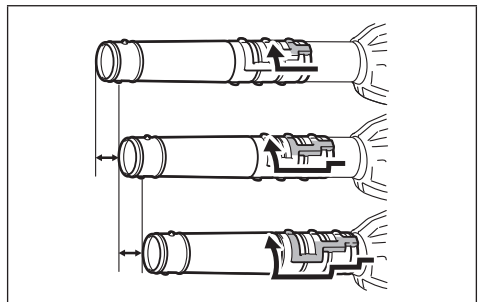

8

015481

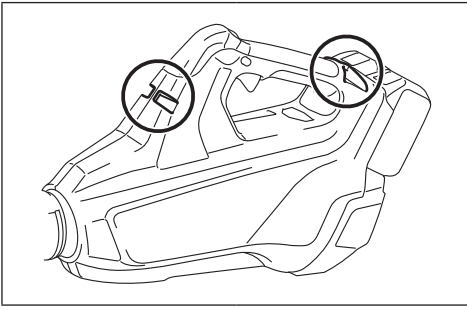

9

015482

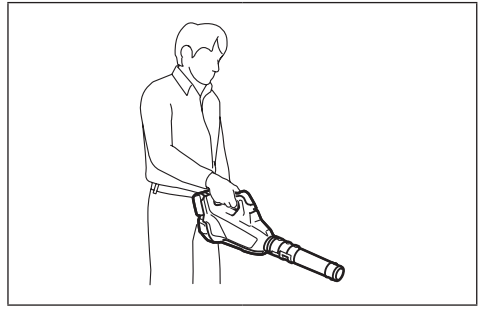

10

015484

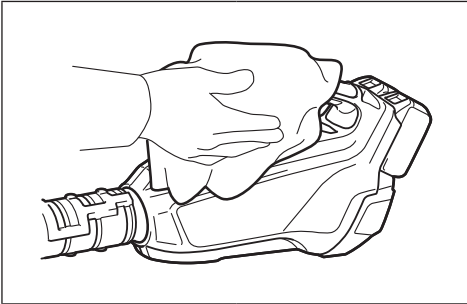

11

015483

WARNING: This appliance can be used by children aged from 8 years and above and persons with reduced physical, sensory or mental capabilities or lack of experience and knowledge if they have been given supervision or instruction concerning use of the appliance in a safe way and understand the hazards involved. Children shall not play with the appliance. Cleaning and user maintenance shall not be made by children without supervision.

Explanation of general view

1 Red indicator	5 Check button	9 Adjusting dial
2 Button	6 Battery indicator	10 Long nozzle
3 Battery cartridge	7 Switch trigger	11 Triangle marking
4 Indicator lamps	8 Lock button	

SPECIFICATIONS







Model		DUB362	
Capacities	Air volume (max.)	13.4 m ³ /min	
	Air speed	54.0 m/s	
Overall length	(without long nozzle)	585 mm	
	(with long nozzle)	830, 880, 930 mm	
Battery cartridge		BL1815N/BL1820/ BL1820B	BL1830/BL1840/BL1840B/ BL1850/BL1850B
Net weight		3.5 kg	4.1 kg
Rated voltage		D.C. 36 V	

- Due to our continuing program of research and development, the specifications herein are subject to change without notice.
- Specifications and battery cartridge may differ from country to country.
- Weight, with battery cartridge, according to EPTA-Procedure 01/2003

END012-4

Symbols

The following show the symbols used for the equipment. Be sure that you understand their meaning before use.

-  • Take particular care and attention.
-  • Read instruction manual.
-  • Keep a hand away from rotating parts.
-  • Danger; be aware of thrown objects.
-  • Keep bystanders away.
-  • Wear eye and ear protection.
-  • Do not expose to moisture.



- Only for EU countries
Do not dispose of electric equipment or battery pack together with household waste material!

In observance of the European Directives, on Waste Electric and Electronic Equipment and Batteries and Accumulators and Waste Batteries and Accumulators and their implementation in accordance with national laws, electric equipment and batteries and battery pack(s) that have reached the end of their life must be collected separately and returned to an environmentally compatible recycling facility.

ENE018-1

Intended use

The tool is intended for blowing dust.

ENB116-6

BLOWER SAFETY WARNINGS

Training

1. Read the instructions carefully. Be familiar with the controls and the proper use of the machine.
2. Never allow people children, persons with reduced physical, sensory or mental capabilities or lack of experience and knowledge or people unfamiliar with these instructions to use the machine. Local regulations may restrict the age of the operator.

3. Never operate the machine while people, especially children, or pets are nearby.
4. The operator or user is responsible for accidents or hazards occurring to other people or their property.

Preparation

5. While operating the machine, always wear substantial footwear and long trousers.
6. Do not wear loose clothing or jewellery that can be drawn into the air inlet. Keep long hair away from the air inlets.
7. Wear protective goggles while operating.
8. To prevent dust irritation the wearing of a face mask is recommended.
9. Never operate the machine with defective guards or shields, or without safety devices, or if the battery is damaged.
10. Use personal protective equipment. Always wear eye protection. Protective equipment such as dust mask, non-skid safety shoes, hard hat, or hearing protection used for appropriate conditions will reduce personal injuries.

Operation

11. Always be sure that the machine is switched off and the battery cartridge is removed:
 - whenever you leave the machine;
 - before clearing a blockage;
 - before checking, cleaning or working on the machine;
 - after striking a foreign object to inspect the machine for damage;
 - if the machine starts to vibrate abnormally, for immediately check.
12. Operate the machine only in daylight or in good artificial light.
13. Do not overreach and keep your balance at all times.
14. Always be sure of your footing on slopes.
15. Walk, never run.
16. Do not touch moving hazardous parts before the machine is switched off and the battery cartridge is removed and the moving hazardous parts have come to a complete stop.
17. Never point the nozzle at anyone in the vicinity when using the blower.
18. Warning – Electric shock could occur if used on wet surfaces. Do not expose to rain. Store indoors. Avoid using the machine in bad weather conditions especially when there is a risk of lightning.
19. Never block suction inlet and/or blower outlet.
 - Do not block suction inlet or blower outlet to clean up in dusty areas.
 - Do not use the blower with a tapered nozzle smaller than the original one, such as a new nozzle obtained by attaching an extra diameter-reduced hose or smaller hose to the nozzle top end.
 - Do not Use the blower to inflate balls, rubber boat or the similar.

Increased motor revolution may cause dangerous fan breakage and result in serious personal injury. Heated motor and control circuit may cause a fire.
20. Do not operate the blower near open window, etc.
21. Operating the blower only at reasonable hours is recommended – not early in the morning or late at night when people might be disturbed.

22. To reduce damage from vibration and/or damage to the ears, operate the machine at low speed if possible and limit the time of operation.
23. Using rakes and brooms to loosen debris before blowing is recommended.
24. It is recommended to slightly dampen surfaces in dusty conditions or use mister attachment available on the market.
25. It is recommended to use the long nozzle so the air stream can work close to the ground.
26. Young children should be supervised to ensure that they do not play with the blower.
27. Do not insert fingers or other objects into suction inlet or blower outlet.
28. Prevent unintentional starting. Ensure the switch is in the off-position before connecting to power source and/or battery pack, picking up or carrying the tool. Carrying machines with your finger on the switch or energising machines that have the switch on invites accidents.
29. Make sure that there are nobody around you when you work at high places.

Maintenance and storage

30. Keep all nuts, bolts and screws tight to be sure the machine is in safe working condition.
31. Replace worn or damaged parts.
32. Use only genuine replacement parts and accessories.
33. Store the machine only in a dry place.

Battery tool use and care

34. Recharge only with the charger specified by the manufacturer. A charger that is suitable for one type of battery pack may create a risk of fire when used with another battery pack.
35. Use power tools only with specifically designated battery packs. Use of any other battery packs may create a risk of injury and fire.
36. When battery pack is not in use, keep it away from other metal objects, like paper clips, coins, keys, nails, screws or other small metal objects, that can make a connection from one terminal to another. Shorting the battery terminals together may cause burns or a fire.
37. Under abusive conditions, liquid may be ejected from the battery; avoid contact. If contact accidentally occurs, flush with water. If liquid contacts eyes, additionally seek medical help. Liquid ejected from the battery may cause irritation or burns.

SAVE THESE INSTRUCTIONS.

WARNING:

DO NOT let comfort or familiarity with product (gained from repeated use) replace strict adherence to safety rules for the subject product. MISUSE or failure to follow the safety rules stated in this instruction manual may cause serious personal injury.

IMPORTANT SAFETY INSTRUCTIONS

FOR BATTERY CARTRIDGE

- Before using battery cartridge, read all instructions and cautionary markings on (1) battery charger, (2) battery, and (3) product using battery.
- Do not disassemble battery cartridge.
- If operating time has become excessively shorter, stop operating immediately. It may result in a risk of overheating, possible burns and even an explosion.
- If electrolyte gets into your eyes, rinse them out with clear water and seek medical attention right away. It may result in loss of your eyesight.
- Do not short the battery cartridge:
 - Do not touch the terminals with any conductive material.
 - Avoid storing battery cartridge in a container with other metal objects such as nails, coins, etc.
 - Do not expose battery cartridge to water or rain.

A battery short can cause a large current flow, overheating, possible burns and even a breakdown.
- Do not store the tool and battery cartridge in locations where the temperature may reach or exceed 50 °C (122 °F).
- Do not incinerate the battery cartridge even if it is severely damaged or is completely worn out. The battery cartridge can explode in a fire.
- Be careful not to drop or strike battery.
- Do not use a damaged battery.
- Follow your local regulations relating to disposal of battery.

SAVE THESE INSTRUCTIONS.

Tips for maintaining maximum battery life

- Charge the battery cartridge before completely discharged.
Always stop tool operation and charge the battery cartridge when you notice less tool power.
- Never recharge a fully charged battery cartridge. Overcharging shortens the battery service life.
- Charge the battery cartridge with room temperature at 10 °C – 40 °C (50 °F – 104 °F). Let a hot battery cartridge cool down before charging it.
- Charge the battery cartridge if you do not use it for a long period (more than six months).

FUNCTIONAL DESCRIPTION

⚠ CAUTION:

- Always be sure that the tool is switched off and the battery cartridge is removed before adjusting or checking function on the tool.

Installing or removing battery cartridge (Fig. 1)

⚠ CAUTION:

- Always switch off the tool before installing or removing of the battery cartridge.
- Hold the tool and the battery cartridge firmly when installing or removing battery cartridge.
Failure to hold the tool and the battery cartridge firmly may cause them to slip off your hands and result in damage to the tool and battery cartridge and a personal injury.

To remove the battery cartridge, slide it from the tool while sliding the button on the front of the cartridge.

To install the battery cartridge, align the tongue on the battery cartridge with the groove in the housing and slip it into place. Insert it all the way until it locks in place with a little click. If you can see the red indicator on the upper side of the button, it is not locked completely.

⚠ CAUTION:

- Always install the battery cartridge fully until the red indicator cannot be seen. If not, it may accidentally fall out of the tool, causing injury to you or someone around you.
- Do not install the battery cartridge forcibly. If the cartridge does not slide in easily, it is not being inserted correctly.

NOTE:

- The tool does not work with only one battery cartridge.

Tool / battery protection system

The tool is equipped with a tool/battery protection system. This system automatically cuts off power to the motor to extend tool and battery life.

The tool will automatically stop during operation if the tool or battery is placed under one of the following conditions. In some conditions, the indicators light up.

Overload protection

When the tool is operated in a manner that causes it to draw an abnormally high current, the tool automatically stops without any indication. In this situation, turn the tool off and stop the application that caused the tool to become overloaded. Then turn the tool on to restart.

Overheat protection for tool

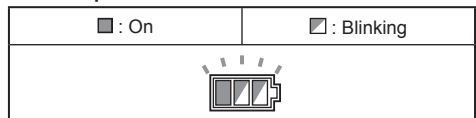

015485

When the tool is overheated, the tool stops automatically, the battery indicator blink about 60 seconds. In this situation, let the tool cool down before turning the tool on again.

Overdischarge protection

When the battery capacity becomes low, the tool stops automatically. If the product does not operate even when the switches are operated, remove the batteries from the tool and charge the batteries.

Indicating the remaining battery capacity

(Fig. 2)

(Only for battery cartridges with "B" at the end of the model number.)

Press the check button on the battery cartridge to indicate the remaining battery capacity. The indicator lamps light up for few seconds.

Indicator lamps			Remaining capacity
Lighted	Off	Blinking	
			75% to 100%
			50% to 75%
			25% to 50%
			0% to 25%
			Charge the battery.
			The battery may have malfunctioned.

015658

NOTE:

- Depending on the conditions of use and the ambient temperature, the indication may differ slightly from the actual capacity.

Remaining battery capacity indication (Fig. 3)

(Country specific)

Press the check button to make the battery indicators show the remaining battery capacities. The battery indicators correspond to each battery.

Remaining battery capacity indication

Battery indicator status	Remaining battery capacity
: On : Off : Blinking	
	50% – 100%
	20% – 50%
	0% – 20%
	Charge the battery

015527

Switch action (Fig. 4 & 5)

⚠ CAUTION:

- Before inserting the battery cartridge into the tool, always check to see that the switch trigger actuates properly and returns to the “OFF” position when released.

To start the tool, simply pull the switch trigger. Tool speed is increased by increasing pressure on the switch trigger. Release the switch trigger to stop.

For continuous operation, pull the switch trigger, push in the lock button and then release the switch trigger. To stop the tool from the locked position, pull the switch trigger fully, then release it.

Speed change (Fig. 6)

The maximum air volume can be adjusted just by turning the adjusting dial. This can be done even while the tool is running. The dial is marked 1 (lowest) to 6 (highest).

NOTICE:

- The speed adjusting dial can be turned only as far as 6 and back to 1. Do not force it past 6 or 1, or the speed adjusting function may no longer work. When working in a high temperature circumstance, the tool may be stopped because of the overheat protection system. In that case let the tool cool down. Avoid setting to speed 6 (highest) in high temperature circumstances.

ASSEMBLY

⚠ CAUTION:

- Always be sure that the tool is switched off and the battery cartridge is removed before carrying out any work on the tool.

Installing the long nozzle (Fig. 7 & 8)

To install the long nozzle:

- Align the small projection of the housing with the groove of the long nozzle.
- Slide in the long nozzle, and turn it clockwise until the triangle markings on the long nozzle and the housing meet each other.

The length of the nozzle can be adjusted by changing the locking position.

Installing the shoulder strap (optional accessory) (Fig. 9)

Hook the shoulder strap onto the hanger of the tool. Before use, adjust the length of strap so that it is easy to work with it.

OPERATION

Blowing (Fig. 10)

⚠ CAUTION:

- Do not place the blower on the ground while it is switched on. Sand or dust may enter from suction inlet, and they may result in personal injury.

Hold the blower firmly with a hand and perform the blowing operation by moving it around slowly.

When blowing around a building, a big stone or a vehicle, direct the nozzle away from them.

When performing an operation in corner, start from the corner and then move to wide area.

MAINTENANCE

ENG900-1

⚠ CAUTION:

- Always be sure that the tool is switched off and the battery cartridge is removed before attempting to perform inspection or maintenance.
- Never use gasoline, benzine, thinner, alcohol or the like. Discoloration, deformation or cracks may result.

Cleaning (Fig. 11)

From time to time, wipe off the outside of the tool using a cloth dampened in soapy water.

To maintain product SAFETY and RELIABILITY, repairs, any other maintenance or adjustment should be performed by Makita Authorized Service Centers, always using Makita replacement parts.

OPTIONAL ACCESSORIES

⚠ CAUTION:

- These accessories or attachments are recommended for use with your Makita tool specified in this manual. The use of any other accessories or attachments might present a risk of injury to persons. Only use accessory or attachment for its stated purpose.

If you need any assistance for more details regarding these accessories, ask your local Makita Service Center.

- Makita genuine battery and charger
- Shoulder belt

NOTE:

- Some items in the list may be included in the tool package as standard accessories. They may differ from country to country.

ENG108-1

Noise

The typical A-weighted noise level determined according to EN50636:

Sound pressure level (L_{pA}): 79.1 dB (A)
Uncertainty (K): 1.8 dB (A)
Sound power level (L_{wA}): 93.5 dB (A)
Uncertainty (K): 2.3 dB (A)

Wear ear protection

Vibration

The vibration total value (tri-axial vector sum) determined according to EN50636:

Work mode: operation without load
Vibration emission (a_h): 2.5 m/s² or less
Uncertainty (K): 1.5 m/s²

ENG901-1

- The declared vibration emission value has been measured in accordance with the standard test method and may be used for comparing one tool with another.
- The declared vibration emission value may also be used in a preliminary assessment of exposure.

⚠ WARNING:

- The vibration emission during actual use of the power tool can differ from the declared emission value depending on the ways in which the tool is used.
- Be sure to identify safety measures to protect the operator that are based on an estimation of exposure in the actual conditions of use (taking account of all parts of the operating cycle such as the times when the tool is switched off and when it is running idle in addition to the trigger time).

ENH021-8

For European countries only

EC Declaration of Conformity

Makita declares that the following Machine(s):

Designation of Machine:
Cordless Blower
Model No./ Type: DUB362
Specifications: see "SPECIFICATIONS" table.

Conforms to the following European Directives:

2000/14/EC, 2006/42/EC

They are manufactured in accordance with the following standard or standardized documents:
EN15503

The technical file in accordance with 2006/42/EC is available from:

Makita, Jan-Baptist Vinkstraat 2, 3070, Belgium

The conformity assessment procedure required by Directive 2000/14/EC was in Accordance with annex V.

Measured Sound Power Level: 93.5 dB (A)

Guaranteed Sound Power Level: 96 dB (A)

2.9.2014



Yasushi Fukaya
Director

Makita, Jan-Baptist Vinkstraat 2, 3070, Belgium

AVERTISSEMENT : Cet appareil peut être utilisé par des enfants de 8 ans et plus, ainsi que par des personnes présentant des capacités physiques, sensorielles ou mentales réduites, ou par des personnes dénuées d'expérience et de connaissances si elles ont pu faire l'objet d'une surveillance ou recevoir des instructions préalables concernant l'utilisation en toute sécurité de l'appareil et si elles comprennent les risques associés. Ne laissez pas les enfants jouer avec l'appareil. Le nettoyage et l'entretien à la charge de l'utilisateur ne doivent pas être réalisés par des enfants sans surveillance.

Descriptif

1	Témoin rouge	5	Bouton de vérification	9	Molette de réglage de la vitesse
2	Bouton	6	Témoin de charge de la batterie	10	Longue buse
3	Batterie	7	Gâchette	11	Repère triangulaire
4	Voyants lumineux	8	Bouton de verrouillage		

SPÉCIFICATIONS

Modèle		DUB362	
Capacités	Débit d'air (max.)	13,4 m³/min	
	Vitesse de l'air	54,0 m/s	
Longueur totale	(sans longue buse)	585 mm	
	(avec longue buse)	830, 880, 930 mm	
Batterie		BL1815N/BL1820/ BL1820B	BL1830/BL1840/BL1840B/ BL1850/BL1850B
Poids net		3,5 kg	4,1 kg
Tension nominale		36 V CC	

- Étant donné l'évolution constante de notre programme de recherche et développement, les spécifications contenues dans ce manuel sont modifiables sans préavis.
- Les spécifications et la batterie peuvent varier suivant les pays.
- Poids avec la batterie, conformément à la procédure EPTA 01/2003

END012-4

Symboles

Les symboles suivants vous signalent des informations importantes relatives à l'équipement. Assurez-vous que vous comprenez leur signification avant utilisation.



- Soyez vigilant.



- Lisez le manuel d'instruction.



- Gardez les mains éloignées des pièces en rotation.



- Danger; risque de projection d'objets.



- Éloignez les personnes présentes.



- Port de protections des yeux et des oreilles obligatoire.



- N'exposez pas l'outil à l'humidité.



- Pour l'UE uniquement
Ne pas jeter les équipements électriques ou les batteries dans les ordures ménagères !

Conformément à la directive européenne relative aux déchets d'équipements électriques et électroniques (DEEE) et à la directive européenne relative aux piles et accumulateurs ainsi qu'aux déchets de piles et accumulateurs et à leur transposition dans la législation nationale, les équipements électriques, les piles et assemblages en batterie qui ont atteint la fin de leur durée de service doivent être collectés à part et être soumis à un recyclage respectueux de l'environnement.

ENE018-1

Utilisation prévue

L'outil est conçu pour souffler les poussières.

CONSIGNES DE SÉCURITÉ DU SOUFFLEUR

Formation

1. Veuillez lire attentivement les instructions. Familiarisez-vous avec les commandes et l'utilisation correcte de l'outil.
2. Ne laissez jamais des enfants, des personnes présentant des capacités physiques, sensorielles ou mentales réduites, des personnes dénuées d'expérience et de connaissances ou des personnes non familiarisées avec les présentes instructions utiliser l'outil. Les réglementations locales peuvent imposer des restrictions sur l'âge de l'opérateur.
3. N'utilisez jamais l'outil à proximité de personnes, en particulier d'enfants, ou d'animaux domestiques.
4. L'opérateur ou l'utilisateur est responsable des accidents et dommages causés à des tiers ou à leurs biens.

Préparation

5. Lorsque vous utilisez l'outil, portez toujours des chaussures solides et des pantalons.
6. Ne portez pas de vêtements amples ou des bijoux qui pourraient être happés par l'entrée d'air. N'approchez pas vos cheveux des entrées d'air.
7. Portez des lunettes de protection lorsque vous utilisez l'outil.
8. Le port d'un masque protecteur est recommandé pour éviter l'irritation due à la poussière.
9. N'utilisez jamais l'outil avec des protections défectueuses ou sans dispositif de sécurité, ou si la batterie est endommagée.
10. Portez des équipements de protection personnelle. Portez toujours des protections pour les yeux. Les risques de blessure seront moins élevés si vous utilisez des dispositifs de sécurité tels qu'un masque antipoussière, des chaussures à semelle antidérapante, une coiffure résistante ou une protection d'oreilles.

Fonctionnement

11. Assurez-vous toujours que l'outil est hors tension et que la batterie a été retirée :
 - lorsque vous vous éloignez de l'outil ;
 - avant d'éliminer des obstructions ;
 - avant toute opération de vérification, de nettoyage ou de réparation de l'outil ;
 - lorsque vous vérifiez si l'outil est endommagé après avoir heurté un corps étranger ;
 - si l'outil commence à vibrer de manière anormale (vérification immédiate).
12. Utilisez l'outil uniquement à la lumière du jour ou sous un bon éclairage artificiel.
13. Ne vous penchez pas trop en avant et gardez votre équilibre en permanence.
14. Vérifiez vos points d'appui dans les pentes.
15. Marchez, ne courez jamais.
16. Arrêtez l'outil, retirez la batterie, et attendez l'arrêt complet des parties mobiles dangereuses avant de les toucher.
17. Pendant l'utilisation du souffleur, ne pointez jamais la buse vers une personne se trouvant à proximité.

18. Avertissement – Risque de choc électrique en cas d'utilisation sur une surface mouillée. N'exposez pas l'outil à la pluie. Rangez-le à l'intérieur. Évitez d'utiliser l'outil dans de mauvaises conditions météorologiques, en particulier en cas de risque de foudre.
19. Ne bloquez jamais l'entrée d'aspiration et/ou la sortie d'air du souffleur.
 - Ne bloquez pas l'entrée d'aspiration ou la sortie d'air du souffleur pour nettoyer dans des zones poussiéreuses.
 - N'utilisez pas le souffleur avec une buse conique plus étroite que la buse d'origine, par exemple en fixant à l'extrémité de celle-ci un tube de diamètre inférieur ou présentant une réduction de diamètre.
 - N'utilisez pas le souffleur pour gonfler des ballons, une embarcation gonflable ou des objets similaires. L'augmentation de la vitesse de rotation du moteur peut provoquer une dangereuse rupture du ventilateur et entraîner une grave blessure. La surchauffe du moteur et du circuit de contrôle peuvent causer un incendie.
20. N'utilisez pas le souffleur près d'une fenêtre ouverte, etc.
21. Nous vous recommandons d'utiliser le souffleur uniquement à des heures raisonnables, ni tôt le matin ni tard le soir lorsque vous risquez de déranger le voisinage.
22. Pour réduire les dommages corporels dus aux vibrations et au bruit, faites fonctionner l'appareil à vitesse lente si possible et limitez la durée d'utilisation.
23. Il est recommandé de décompacter les débris à l'aide d'un râteau ou d'un balai avant d'effectuer le soufflage.
24. Dans les milieux poussiéreux, il est recommandé d'humidifier légèrement les surfaces avant soufflage, ou d'utiliser un pulvérisateur d'eau du commerce.
25. Il est recommandé d'utiliser la longue buse, de sorte que le jet d'air soit soufflé près du sol.
26. Les jeunes enfants doivent être surveillés pour s'assurer qu'ils ne jouent pas avec le souffleur.
27. N'insérez ni les doigts ni aucun objet dans l'entrée d'aspiration ou la sortie d'air du souffleur.
28. Prévenez les démarrages accidentels. Assurez-vous que l'interrupteur est en position d'arrêt avant de brancher l'outil et/ou de connecter la batterie, et avant de saisir ou de transporter l'outil. Vous ouvrez la porte aux accidents si vous transportez un outil électrique avec le doigt sur l'interrupteur ou le mettez sous tension alors que l'interrupteur est en position de marche.
29. Lorsque vous utilisez l'outil dans un endroit en hauteur, assurez-vous qu'il n'y a personne à proximité.

Entretien et rangement

30. Veillez à ce que tous les écrous, les boulons et les vis soient bien serrés afin que l'outil fonctionne en toute sécurité.
31. Remplacez les pièces usées ou endommagées.
32. Utilisez uniquement des pièces et des accessoires d'origine.
33. Entreposez l'outil dans un endroit sec.

Utilisation et entretien de la batterie

34. Ne rechargez la batterie qu'avec le chargeur spécifié par le fabricant. Un chargeur conçu pour un type de batterie donné peut présenter un risque d'incendie s'il est utilisé avec une batterie d'un autre type.
35. Utilisez les outils électriques uniquement avec les batteries spécifiquement désignées. L'utilisation de tout autre type de batterie comporte un risque de blessure ou d'incendie.
36. Lorsque la batterie n'est pas utilisée, gardez-la à l'écart de tout objet métallique (trombone, pièce de monnaie, clé, clou, vis, etc.) pouvant établir une connexion entre les bornes. Le court-circuitage des bornes de la batterie peut causer des brûlures ou entraîner un incendie.
37. Dans de mauvaises conditions, du liquide peut être éjecté de la batterie ; évitez tout contact avec ce liquide. En cas de contact accidentel, rincez la partie atteinte à l'eau. Si le liquide entre en contact avec les yeux, consultez un médecin. Le liquide éjecté de la batterie peut causer une irritation ou des brûlures.

CONSERVEZ CES INSTRUCTIONS.

⚠ AVERTISSEMENT :

NE vous laissez PAS tromper (au fil d'une utilisation répétée) par un sentiment d'aisance et de familiarité avec le produit, en négligeant le respect rigoureux des consignes de sécurité qui accompagnent le produit en question. La MAUVAISE UTILISATION de l'outil ou le non-respect des consignes de sécurité indiquées dans ce manuel d'instructions peut entraîner une blessure grave.

ENC007-9

IMPORTANTES CONSIGNES DE SÉCURITÉ

POUR LA BATTERIE

1. Avant d'utiliser la batterie, veuillez lire toutes les instructions et tous les avertissements inscrits sur (1) le chargeur de batterie, (2) la batterie et (3) le produit alimenté par la batterie.
2. Ne démontez pas la batterie.
3. Si l'autonomie de la batterie devient très courte, cessez immédiatement l'utilisation. Le non-respect de cette consigne peut entraîner une surchauffe, des brûlures, ou encore une explosion.
4. Si l'électrolyte pénètre dans vos yeux, rincez-les à l'eau claire et consultez immédiatement un médecin. Le non-respect de cette consigne peut entraîner une perte de la vision.
5. Ne court-circuitez pas la batterie :
 - (1) Ne touchez pas les bornes avec un matériau conducteur.
 - (2) Évitez de ranger la batterie dans un conteneur avec d'autres objets métalliques, par exemple des clous, des pièces de monnaie, etc.
 - (3) N'exposez pas la batterie à l'eau ou à la pluie. Un court-circuit de la batterie pourrait provoquer un important flux de courant, une surchauffe, parfois des brûlures et même une panne.
6. Ne rangez pas l'outil ou la batterie dans des endroits où la température risque d'atteindre ou de dépasser 50 °C.

7. Ne jetez pas la batterie au feu même si elle est sérieusement endommagée ou complètement épuisée. La batterie peut exploser au contact du feu.
8. Faites attention à ne pas laisser tomber la batterie et à ne pas la heurter.
9. N'utilisez pas une batterie abîmée.
10. Les batteries doivent être éliminées conformément aux réglementations locales en vigueur.

CONSERVEZ CES INSTRUCTIONS.

Conseils pour assurer la durée de vie optimale de la batterie

1. Chargez la batterie avant qu'elle ne soit complètement déchargée. Arrêtez toujours l'outil et rechargez la batterie quand vous remarquez que la puissance de l'outil diminue.
2. Ne chargez jamais une batterie complètement chargée. La surcharge réduit la durée de vie de la batterie.
3. Chargez la batterie à température ambiante comprise entre 10 °C et 40 °C. Laissez refroidir une batterie chaude avant de la charger.
4. Chargez la batterie si vous prévoyez de ne pas l'utiliser pendant une période prolongée (plus de six mois).

DESCRIPTION DU FONCTIONNEMENT

⚠ ATTENTION :

- Vérifiez toujours que l'outil est hors tension et que la batterie a été retirée avant d'ajuster l'outil ou de vérifier son fonctionnement.

Pose ou retrait de la batterie (Fig. 1)

⚠ ATTENTION :

- Mettez toujours l'outil hors tension avant d'installer ou de retirer la batterie.
- Tenez fermement l'outil et la batterie lorsque vous installez ou retirez la batterie. Sinon, ils risquent de vous échapper des mains, ce qui peut endommager l'outil et la batterie et présente des risques de blessure.

Pour retirer la batterie, faites-la glisser hors de l'outil tout en appuyant sur le bouton à l'avant de la batterie.

Pour installer la batterie, alignez sa languette sur la rainure à l'intérieur du logement, et faites-la glisser en place. Insérez-la à fond, jusqu'à ce qu'elle se verrouille en place avec un léger clic. Si vous pouvez voir le témoin rouge au-dessus du bouton, la batterie n'est pas complètement verrouillée.

⚠ ATTENTION :

- Insérez toujours la batterie à fond, jusqu'à ce que le témoin rouge ne soit plus visible. Sinon, elle risque de tomber accidentellement de l'outil, et de vous blesser ou de blesser quelqu'un se trouvant à proximité.
- Ne forcez pas pour insérer la batterie. Si elle ne glisse pas facilement, c'est que vous ne l'insérez pas correctement.

REMARQUE :

- L'outil ne peut pas fonctionner avec une seule batterie.

Dispositif de protection de l'outil et de la batterie



L'outil est équipé d'un dispositif de protection de l'outil et de la batterie. Ce dispositif coupe automatiquement l'alimentation du moteur pour prolonger la durée de service de l'outil et de la batterie.

Si l'outil ou la batterie se trouvent dans l'une ou l'autre des situations suivantes, l'outil cesse automatiquement de fonctionner. Dans certains cas, les témoins s'allument.

Protection contre la surcharge

Lorsque le mode d'utilisation de l'outil entraîne un appel de courant anormalement élevé, l'outil s'arrête automatiquement sans aucune indication. Il faut alors mettre l'outil hors tension et arrêter l'application qui cause la surcharge. Remettez ensuite l'outil sous tension pour redémarrer.

Protection de l'outil contre la surchauffe

 : allumé	 : clignotant
	

015485

En cas de surchauffe, l'outil s'arrête automatiquement et le témoin de charge de la batterie clignote pendant environ 60 secondes. Il faut alors laisser refroidir l'outil avant de le remettre sous tension.



















Protection contre la décharge accélérée

Lorsque la charge restante de la batterie devient faible, l'outil s'arrête automatiquement. Si l'outil ne fonctionne pas même lorsque vous actionnez la gâchette, retirez les batteries et chargez-les.

Affichage de la charge restante de la batterie (Fig. 2)

(Uniquement pour les batteries dont le numéro de modèle finit par "B".)

Appuyez sur le bouton de vérification situé sur la batterie pour afficher la charge restante de la batterie. Les voyants lumineux s'allument pendant quelques secondes.

Voyants lumineux			Capacité restante
 allumé	 éteint	 clignotant	
			75 % à 100 %
			50 % à 75 %
			25 % à 50 %
			0 % à 25 %
			Chargez la batterie.
 	 	 	La batterie est probablement défectueuse.

015658

NOTE :







- En fonction des conditions d'utilisation et de la température ambiante, la charge restante affichée peut différer légèrement de la valeur réelle.

Affichage de la charge restante de la batterie (Fig. 3)

(Selon le pays)

Appuyez sur le bouton de vérification de la charge pour que les témoins de charge affichent la charge restante de la batterie. Chaque témoin de charge correspond à une batterie.

Affichage de la charge restante de la batterie

État du témoin de charge de la batterie	Charge restante de la batterie
 : allumé  : éteint  : clignotant	
	50 % – 100 %
	20 % – 50 %
	0 % – 20 %
	Chargez la batterie

015527

Gâchette (Fig. 4 et 5)

⚠ ATTENTION :

- Avant d'insérer la batterie dans l'outil, vérifiez toujours que la gâchette fonctionne correctement et revient en position d'arrêt (OFF) une fois libérée.

Pour mettre l'outil en marche, il suffit d'appuyer sur la gâchette. La vitesse de l'outil augmente quand vous augmentez la pression sur la gâchette. Pour arrêter l'outil, libérez la gâchette.

Pour un fonctionnement continu, appuyez sur la gâchette, enfoncez le bouton de verrouillage puis relâchez la gâchette. Pour arrêter l'outil depuis la position verrouillée (fonctionnement en continu), appuyez à fond sur la gâchette puis relâchez-la.

Changement de vitesse (Fig. 6)

Vous pouvez régler le débit d'air maximum en tournant la molette de réglage de la vitesse. Ceci peut être effectué même pendant le fonctionnement de l'outil. La molette est graduée de 1 (min.) à 6 (max.).

REMARQUE :

- Les positions extrêmes de la molette de réglage de la vitesse sont 6 et 1. Ne forcez pas la molette au-delà de 6 ou en deçà de 1 : le réglage de la vitesse risque de ne plus fonctionner.

Si vous travaillez dans des conditions de température élevée, la protection contre la surchauffe risque d'arrêter l'outil. Il faut alors laisser refroidir l'outil. Évitez de régler la vitesse sur 6 (max.) en cas de températures élevées.

MONTAGE

⚠ ATTENTION :

- Vérifiez toujours que l'outil est hors tension et que la batterie a été retirée avant d'effectuer tous travaux sur l'outil.

Pose de la longue buse (Fig. 7 et 8)

Pour installer la longue buse :

- Alignez la petite partie saillante du corps du souffleur avec la rainure de la longue buse.
- Faites glisser la longue buse et faites-la tourner dans le sens des aiguilles d'une montre jusqu'à ce que les repères triangulaires situés sur la buse et le corps du souffleur correspondent.

Vous pouvez ajuster la longueur de la buse en modifiant la position de verrouillage.

Pose de la courroie d'épaule (accessoire en option) (Fig. 9)

Accrochez la courroie d'épaule sur l'anneau de suspension de l'outil. Avant utilisation, réglez la courroie à une longueur de travail confortable.

UTILISATION

Soufflage (Fig. 10)

⚠ ATTENTION :

- Ne posez pas le souffleur au sol lorsqu'il est en marche. Du sable ou des poussières risquent d'être aspirés dans l'entrée d'air et d'entraîner des blessures.

Tenez fermement le souffleur d'une main et réalisez le soufflage en le déplaçant lentement.

Lorsque vous réalisez un soufflage autour d'un obstacle (bâtiment, grosse pierre ou véhicule), ne dirigez pas la buse dans sa direction.

Lorsque vous réalisez un soufflage dans un coin, travaillez de l'intérieur vers l'extérieur de celui-ci.

ENTRETIEN

⚠ ATTENTION :

- Vérifiez toujours que l'outil est hors tension et que la batterie a été retirée avant d'effectuer tous travaux d'inspection ou d'entretien.
- N'utilisez jamais d'essence, d'éther de pétrole, de diluant, d'alcool ou autre produit similaire. Cela risquerait de provoquer la décoloration, la déformation ou la fissuration de l'outil.

Nettoyage (Fig. 11)

Nettoyez de temps en temps l'extérieur de l'outil avec un chiffon imbibé d'eau savonneuse.

Pour maintenir la SÉCURITÉ et la FIABILITÉ du produit, les réparations, travaux d'entretien et autres réglages doivent être effectués dans un centre de service Makita agréé, exclusivement avec des pièces de rechange Makita.

ACCESSOIRES EN OPTION

⚠ ATTENTION :

- Ces accessoires ou pièces sont recommandés pour l'utilisation avec l'outil Makita spécifié dans ce mode d'emploi. L'utilisation de tout autre accessoire ou pièce peut comporter un risque de blessure. N'utilisez les accessoires ou pièces qu'aux fins auxquelles ils sont destinés.

Si vous désirez obtenir plus de détails concernant ces accessoires, veuillez contacter le centre technique de service Makita le plus proche.

- Batterie et chargeur Makita d'origine
- Courroie d'épaule

NOTE :

- Il se peut que certains éléments de la liste soient fournis avec l'outil en tant qu'accessoires standard. Ils peuvent varier d'un pays à l'autre.

ENG108-1

Bruit

Niveau de bruit pondéré A typique, déterminé selon la norme EN50636 :

Niveau de pression acoustique (L_{pA}) : 79,1 dB (A)

Incertitude (K) : 1,8 dB (A)

Niveau de puissance acoustique (L_{WA}) : 93,5 dB (A)

Incertitude (K) : 2,3 dB (A)

Portez des protecteurs d'oreilles

ENG900-1

Vibrations

Valeur totale des vibrations (somme vectorielle des trois axes) déterminée selon la norme EN50636 :

Mode de travail : fonctionnement à vide

Émission de vibrations (a_h) : 2,5 m/s² ou moins

Incertitude (K) : 1,5 m/s²

- La valeur d'émission de vibration déclarée a été mesurée conformément à la méthode d'essai normalisée et peut être utilisée pour comparer différents outils.
- La valeur d'émission de vibration déclarée peut aussi être utilisée pour réaliser une évaluation préliminaire de l'exposition.

⚠ AVERTISSEMENT :

- L'émission de vibrations pendant l'utilisation réelle de l'outil peut différer de la valeur d'émission déclarée en fonction de la façon dont l'outil est utilisé.
- Assurez-vous que les mesures de sécurité visant à protéger l'opérateur sont basées sur une estimation de l'exposition dans les conditions réelles d'utilisation, en tenant compte de toutes les phases du cycle de fonctionnement, y compris les périodes d'arrêt et de fonctionnement à vide.

ENH021-8

Pour l'Europe uniquement

Déclaration de conformité CE

Makita déclare que la (les) machine(s) Makita suivante(s) :

Désignation de la machine :

SOUFFLEUR SANS FIL

N° de modèle/type : DUB362

Spécifications : se référer au tableau « SPÉCIFICATIONS ».

est (sont) conforme(s) aux directives européennes suivantes :

2000/14/CE, 2006/42/CE

et est (sont) fabriquée(s) conformément aux normes ou aux documents normalisés suivants :

EN15503

La documentation technique conforme à la norme 2006/42/CE est disponible auprès de :

Makita, Jan-Baptist Vinkstraat 2, 3070, Belgique

La procédure d'évaluation de la conformité requise par la Directive 2000/14/CE a été réalisée en conformité avec l'annexe V.

Niveau de puissance acoustique mesuré : 93,5 dB (A)

Niveau de puissance acoustique garanti : 96 dB (A)

2.9.2014



Yasushi Fukaya
Directeur

Makita, Jan-Baptist Vinkstraat 2, 3070, Belgique

WARNUNG: Dieses Gerät kann von Kindern ab 8 Jahren und Personen mit verminderten körperlichen, sensorischen oder geistigen Fähigkeiten oder Mangel an Erfahrung und Kenntnissen benutzt werden, sofern sie eine Beaufsichtigung oder Anweisung bezüglich des sicheren Gebrauchs des Gerätes erhalten haben und die damit verbundenen Gefahren verstehen. Kinder dürfen nicht mit dem Gerät spielen. Reinigung und Benutzerwartung dürfen nicht von Kindern ohne Beaufsichtigung durchgeführt werden.

Erläuterung der Gesamtansicht

- | | | |
|-----------------|----------------------|-----------------------|
| 1 Rote Anzeige | 5 Prüftaste | 9 Stellrad |
| 2 Knopf | 6 Akku-Anzeige | 10 Lange Düse |
| 3 Akku | 7 Elektronikschalter | 11 Dreiecksmarkierung |
| 4 Anzeigelampen | 8 Arretierknopf | |

TECHNISCHE DATEN

Modell		DUB362	
Kapazitäten	Luftvolumen (max.)	13,4 m³/min	
	Luftgeschwindigkeit	54,0 m/s	
Gesamtlänge	(ohne lange Düse)	585 mm	
	(mit langer Düse)	830, 880, 930 mm	
Akku		BL1815N/BL1820/ BL1820B	BL1830/BL1840/BL1840B/ BL1850/BL1850B
Nettogewicht		3,5 kg	4,1 kg
Nennspannung		DC 36 V	

- Aufgrund unseres Dauerprogramms der Forschung und Entwicklung unterliegen die hier angegebenen technischen Daten Änderung ohne Vorankündigung.
- Die technischen Daten und der Akku können von Land zu Land unterschiedlich sein.
- Gewicht mit Akku nach EPTA-Verfahren 01/2003



- Nur für EU-Länder
Werfen Sie Elektrogeräte oder Akkus nicht in den Hausmüll!
Unter Einhaltung der Europäischen Richtlinie über Elektro- und Elektronik-Altgeräte, Batterien, Akkus sowie verbrauchte Batterien und Akkus und ihre Umsetzung gemäß den Landesgesetzen müssen Elektrogeräte und Batterien bzw. Akkus, die das Ende ihrer Lebensdauer erreicht haben, getrennt gesammelt und einer umweltgerechten Recycling-Einrichtung zugeführt werden.

END012-4

Symbole

Nachfolgend werden die für das Gerät verwendeten Symbole beschrieben. Machen Sie sich vor der Benutzung mit ihrer Bedeutung vertraut.

- Besondere Umsicht und Aufmerksamkeit erforderlich.
- Gebrauchsanleitung lesen.
- Hände von rotierenden Teilen fernhalten.
- Gefahr; durch herausgeschleuderte Objekte.
- Umstehende Personen fern halten.
- Augen- und Gehörschutz tragen.
- Keiner Feuchtigkeit aussetzen.

ENE018-1

Verwendungszweck

Das Werkzeug ist für das Wegblasen von Staub vorgesehen.

ENB116-6

SICHERHEITSWARNUNGEN FÜR GEBLÄSE

Einarbeitung

1. Lesen Sie diese Anweisungen aufmerksam durch. Machen Sie sich mit der Bedienung und dem korrekten Gebrauch der Maschine vertraut.

2. Lassen Sie niemals zu, dass Kinder, Personen mit verminderten körperlichen, sensorischen oder geistigen Fähigkeiten oder Mangel an Erfahrung und Kenntnissen, oder Personen, die nicht mit diesen Anweisungen vertraut sind, die Maschine benutzen. Das Mindestalter für den Benutzer kann durch örtliche Vorschriften eingeschränkt sein.
3. Betreiben Sie die Maschine keinesfalls, während sich Personen, besonders Kinder, oder Haustiere in der Nähe aufhalten.
4. Der Bediener oder Benutzer ist verantwortlich für Verletzungen oder Sachschäden, die an Personen oder ihrem Eigentum entstehen.
19. Blockieren Sie niemals den Saugeinlass und/oder den Gebläseauslass.
 - Blockieren Sie nicht den Saugeinlass oder Gebläseauslass bei Säuberungsarbeiten in staubiger Umgebung.
 - Benutzen Sie das Blasgerät nicht mit einer konischen Düse, die kleiner als die Originaldüse ist, z. B. eine neue Düse, die durch Anbringen eines zusätzlichen Schlauchs mit reduziertem Durchmesser oder eines kleineren Schlauchs an der Düsenspitze erhalten wird.
 - Benutzen Sie das Gebläse nicht, um Bälle, Gummiboote oder dergleichen aufzublasen.

Vorbereitung

5. Tragen Sie während der Benutzung der Maschine stets kräftiges Schuhwerk und eine lange Hose.
6. Tragen Sie keine losen Kleidungsstücke oder Schmucksachen, die in den Lufteinlass eingesaugt werden könnten. Halten Sie langes Haar von den Lufteinlässen fern.
7. Tragen Sie eine Schutzbrille während der Arbeit.
8. Um eine Reizung der Atemwege durch Staub zu verhindern, wird das Anlegen einer Atemmaske empfohlen.
9. Betreiben Sie die Maschine niemals mit defekten Schutzhauben oder Abschirmungen oder ohne Sicherheitsvorrichtungen, oder wenn der Akku beschädigt ist.
10. Benutzen Sie Schutzausrüstung. Tragen Sie stets einen Augenschutz. Sachgemäßer Gebrauch von Schutzausrüstung (z. B. Staubmaske, rutschfeste Sicherheitsschuhe, Helm und Gehörschutz) trägt zu einer Reduzierung der Verletzungsgefahr bei.
20. Betreiben Sie das Blasgerät nicht in der Nähe eines offenen Fensters usw.
21. Es wird empfohlen, das Blasgerät nur zu normalen Zeiten zu betreiben – nicht früh morgens oder spät abends, wenn Leute gestört werden könnten.
22. Um Schäden durch Vibration und/oder Gehörschäden zu verringern, betreiben Sie die Maschine möglichst mit niedriger Drehzahl, und begrenzen Sie die Betriebszeit.
23. Es wird empfohlen, Rechen und Besen zu benutzen, um Unrat vor dem Blasen aufzulockern.
24. Bei staubigen Verhältnissen wird empfohlen, die Oberflächen leicht anzufeuchten oder eine im Handel erhältliche Sprühhvorrichtung zu benutzen.
25. Es wird empfohlen, die lange Düse zu benutzen, damit der Luftstrom nahe am Boden wirken kann.

Betrieb

11. Vergewissern Sie sich stets, dass die Maschine ausgeschaltet und der Akku abgenommen ist:
 - wann immer Sie die Maschine verlassen;
 - bevor Sie eine Blockierung beseitigen;
 - bevor Sie die Maschine überprüfen, reinigen oder daran arbeiten;
 - nachdem Sie auf einen Fremdkörper gestoßen sind, um die Maschine auf Beschädigung zu untersuchen;
 - falls die Maschine beginnt, ungewöhnlich heftig zu vibrieren (sofort überprüfen).
12. Betreiben Sie die Maschine nur bei Tageslicht oder hellem Kunstlicht.
13. Übernehmen Sie sich nicht, und behalten Sie stets Ihr Gleichgewicht bei.
14. Achten Sie an Hängen immer auf einen sicheren Stand.
15. Bei der Arbeit immer gehen, niemals laufen.
16. Berühren Sie keine sich bewegenden gefährlichen Teile, bevor die Maschine ausgeschaltet wird, der Akku abgenommen wird, und die sich bewegenden gefährlichen Teile zum vollständigen Stillstand gekommen sind.
17. Richten Sie die Düse während der Benutzung des Blasgeräts niemals auf Personen in der Nähe.
18. Warnung – Bei Benutzung auf nassen Oberflächen kann ein elektrischer Schlag auftreten. Das Gerät keinem Regen aussetzen. In Innenräumen aufbewahren. Vermeiden Sie die Benutzung der Maschine bei schlechten Witterungsverhältnissen, besonders bei Blitzschlaggefahr.
26. Kleine Kinder sollten beaufsichtigt werden, um sicherzugehen, dass sie nicht mit dem Blasgerät spielen.
27. Stecken Sie keine Finger oder andere Gegenstände in den Saugeinlass oder Gebläseauslass.
28. Unbeabsichtigtes Einschalten verhindern. Vergewissern Sie sich, dass sich der Ein-Aus-Schalter in der Aus-Stellung befindet, bevor Sie die Stromquelle und/oder den Akku anschließen bzw. die Maschine aufheben oder tragen. Das Tragen von Maschinen mit dem Finger am Ein-Aus-Schalter oder das Anschließen bei eingeschaltetem Ein-Aus-Schalter führt zu Unfällen.
29. Vergewissern Sie sich, dass sich keine Personen im Umfeld aufhalten, wenn Sie an hoch gelegenen Orten arbeiten.

Wartung und Lagerung

30. Halten Sie alle Muttern, Bolzen und Schrauben fest angezogen, um sicherzugehen, dass sich die Maschine in gutem Betriebszustand befindet.
31. Tauschen Sie verschlissene oder beschädigte Teile aus.
32. Verwenden Sie nur Original-Ersatzteile und -Zubehör.
33. Bewahren Sie die Maschine nur an einem trockenen Ort auf.

Gebrauch und Pflege von Akkwerkzeugen

34. Laden Sie den Akku nur mit dem vom Hersteller vorgeschriebenen Ladegerät. Ein Ladegerät, das für einen Akkutyp geeignet ist, kann bei Verwendung mit einem anderen Akku eine Brandgefahr darstellen.

35. Benutzen Sie Elektrowerkzeuge nur mit den ausdrücklich vorgeschriebenen Akkus. Bei Verwendung irgendwelcher anderer Akkus besteht Verletzungs- und Brandgefahr.
 36. Bewahren Sie den Akku bei Nichtgebrauch nicht zusammen mit Metallgegenständen, wie Büroklammern, Münzen, Schlüsseln, Nägeln, Schrauben, und anderen kleinen Metallteilen auf, welche die Kontakte kurzschließen können. Kurzschließen der Akkukontakte kann Verbrennungen oder einen Brand verursachen.
 37. Bei Missbrauch kann Flüssigkeit aus dem Akku austreten. Vermeiden Sie Kontakt mit dieser Flüssigkeit. Falls Sie versehentlich mit der Flüssigkeit in Berührung kommen, spülen Sie die betroffenen Stellen mit Wasser ab. Falls die Flüssigkeit in die Augen gelangt, suchen Sie zusätzlich ärztliche Hilfe auf. Die vom Akku austretende Flüssigkeit kann Hautreizungen oder Verätzungen verursachen.
7. **Versuchen Sie niemals, den Akku zu verbrennen, selbst wenn er stark beschädigt oder vollkommen verbraucht ist. Der Akku kann im Feuer explodieren.**
 8. **Achten Sie darauf, dass der Akku nicht fallen gelassen oder Stößen ausgesetzt wird.**
 9. **Benutzen Sie keine beschädigten Akkus.**
 10. **Befolgen Sie die örtlichen Bestimmungen bezüglich der Entsorgung von Akkus.**

DIESE ANWEISUNGEN AUFBEWAHREN.

Hinweise zur Aufrechterhaltung der maximalen Akku-Nutzungsdauer

1. **Laden Sie den Akku, bevor er vollkommen erschöpft ist.**
Schalten Sie die Maschine stets aus, und laden Sie den Akku, wenn Sie ein Nachlassen der Maschinenleistung feststellen.
2. **Unterlassen Sie das erneute Laden eines voll aufgeladenen Akkus. Überladen führt zu einer Verkürzung der Nutzungsdauer des Akkus.**
3. **Laden Sie den Akku bei Raumtemperatur zwischen 10 – 40 °C. Lassen Sie einen heißen Akku abkühlen, bevor Sie ihn laden.**
4. **Der Akku muss geladen werden, wenn er lange Zeit (länger als sechs Monate) nicht benutzt wird.**

DIESE ANWEISUNGEN AUFBEWAHREN.

⚠️ WARNUNG:

Lassen Sie sich **NICHT** durch Bequemlichkeit oder Vertrautheit mit dem Produkt (durch wiederholten Gebrauch erworben) von der strikten Einhaltung der Sicherheitsregeln für das vorliegende Produkt abhalten. **MISSBRAUCH** oder Missachtung der Sicherheitsvorschriften in dieser Anleitung können schwere Verletzungen verursachen.

ENC007-9

WICHTIGE SICHERHEITSVORSCHRIFTEN

FÜR AKKU

1. **Lesen Sie vor der Benutzung des Akkus alle Anweisungen und Warnhinweise, die an (1) Ladegerät, (2) Akku und (3) Akkuwerkzeug angebracht sind.**
2. **Unterlassen Sie ein Zerlegen des Akkus.**
3. **Falls die Betriebszeit beträchtlich kürzer geworden ist, stellen Sie den Betrieb sofort ein. Anderenfalls besteht die Gefahr von Überhitzung, möglichen Verbrennungen und sogar einer Explosion.**
4. **Falls Elektrolyt in Ihre Augen gelangt, waschen Sie sie mit sauberem Wasser aus, und suchen Sie unverzüglich ärztliche Hilfe auf. Anderenfalls können Sie erblinden.**
5. **Der Akku darf nicht kurzgeschlossen werden:**
 - (1) **Die Kontakte dürfen nicht mit leitfähigem Material berührt werden.**
 - (2) **Lagern Sie den Akku nicht in einem Behälter zusammen mit anderen Metallgegenständen, wie z. B. Nägel, Münzen usw.**
 - (3) **Setzen Sie den Akku weder Wasser noch Regen aus.**

Ein Kurzschluss des Akkus kann einen starken Stromfluss, Überhitzung, mögliche Verbrennungen und sogar einen Ausfall verursachen.
6. **Lagern Sie Werkzeug und Akku nicht an Orten, an denen die Temperatur 50 °C erreichen oder überschreiten kann.**

FUNKTIONSBESCHREIBUNG

⚠️ VORSICHT:

- Vergewissern Sie sich vor der Durchführung von Einstellungen oder Funktionsprüfungen des Werkzeugs stets, dass das Werkzeug ausgeschaltet und der Akku abgenommen ist.

Anbringen und Abnehmen des Akkus (Abb. 1)

⚠️ VORSICHT:

- Schalten Sie stets das Werkzeug aus, bevor Sie den Akku anbringen oder abnehmen.
- **Halten Sie Werkzeug und Akku beim Anbringen oder Abnehmen des Akkus sicher fest.**
Wenn Sie Werkzeug und Akku nicht sicher festhalten, können sie Ihnen aus der Hand rutschen, was zu einer Beschädigung des Werkzeugs und des Akkus und zu Körperverletzungen führen kann.

Ziehen Sie den Akku zum Abnehmen vom Werkzeug ab, während Sie den Knopf an der Vorderseite des Akkus verschieben.

Richten Sie zum Anbringen des Akkus dessen Führungsfeder auf die Führungsnut im Gehäuse aus, und schieben Sie den Akku hinein. Schieben Sie ihn vollständig ein, bis er mit einem hörbaren Klicken einrastet. Falls die rote Anzeige an der Oberseite des Knopfes sichtbar ist, ist der Akku nicht vollständig verriegelt.

⚠️ VORSICHT:

- Schieben Sie den Akku stets bis zum Anschlag ein, bis die rote Anzeige nicht mehr sichtbar ist. Anderenfalls kann er versehentlich aus dem Werkzeug herausfallen und Sie oder umstehende Personen verletzen.
- Unterlassen Sie Gewaltanwendung beim Anbringen des Akkus. Falls der Akku nicht reibungslos hineingleitet, ist er nicht richtig ausgerichtet.

HINWEIS:

- Das Werkzeug funktioniert nicht mit nur einem Akku.

Werkzeug/Akku-Schutzsystem

Das Werkzeug ist mit einem Werkzeug/Akku-Schutzsystem ausgestattet. Dieses System schaltet die Stromversorgung des Motors automatisch ab, um die Lebensdauer von Werkzeug und Akku zu verlängern. Das Werkzeug bleibt während des Betriebs automatisch stehen, wenn das Werkzeug oder der Akku einer der folgenden Bedingungen unterliegt. Bei manchen Bedingungen leuchten die Anzeigen auf.

Überlastschutz

Wird das Werkzeug auf eine Weise benutzt, die eine ungewöhnlich hohe Stromaufnahme bewirkt, bleibt es ohne jegliche Anzeige automatisch stehen. Schalten Sie in dieser Situation das Werkzeug aus, und brechen Sie die Arbeit ab, die eine Überlastung des Werkzeugs verursacht hat. Schalten Sie dann das Werkzeug wieder ein, um die Arbeit fortzusetzen.

Überhitzungsschutz für Werkzeug

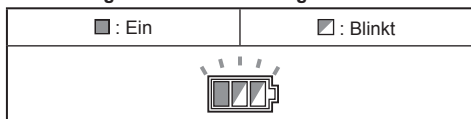

015485

Wenn das Werkzeug überhitzt wird, bleibt es automatisch stehen, und die Akku-Anzeige blinkt etwa 60 Sekunden lang. Lassen Sie das Werkzeug in dieser Situation abkühlen, bevor Sie es wieder einschalten.

Überentladungsschutz

Wenn die Akkukapazität niedrig wird, schaltet sich das Werkzeug automatisch aus. Falls das Produkt trotz Betätigung der Schalter nicht funktioniert, entfernen Sie die Akkus vom Werkzeug, und laden Sie sie auf.

Anzeigen der Akku-Restkapazität (Abb. 2)

(Nur für Akkus mit "B" am Ende der Modellnummer.)

Drücken Sie die Prüftaste am Akku, um die Akku-Restkapazität anzuzeigen. Die Anzeigelampen leuchten wenige Sekunden lang auf.

Anzeigelampen			Restkapazität
<input checked="" type="checkbox"/> Erleuchtet	<input type="checkbox"/> Aus	<input checked="" type="checkbox"/> Blinkend	
<input checked="" type="checkbox"/>	<input checked="" type="checkbox"/>	<input checked="" type="checkbox"/>	75% bis 100%
<input checked="" type="checkbox"/>	<input checked="" type="checkbox"/>	<input type="checkbox"/>	50% bis 75%
<input checked="" type="checkbox"/>	<input type="checkbox"/>	<input type="checkbox"/>	25% bis 50%
<input checked="" type="checkbox"/>	<input type="checkbox"/>	<input type="checkbox"/>	0% bis 25%
<input checked="" type="checkbox"/>	<input type="checkbox"/>	<input type="checkbox"/>	Den Akku aufladen.
<input checked="" type="checkbox"/>	<input type="checkbox"/>	<input type="checkbox"/>	Möglicherweise liegt eine Funktionsstörung im Akku vor.

015658

HINWEIS:

- Abhängig von den Benutzungsbedingungen und der Umgebungstemperatur kann die Anzeige geringfügig von der tatsächlichen Kapazität abweichen.

Akku-Restkapazitätsanzeige (Abb. 3)

(Länderspezifisch)

Drücken Sie die Prüftaste, um die Akku-Restkapazität auf den Akku-Anzeigen anzuzeigen. Jedem Akku sind eigene Akku-Anzeigen zugeordnet.

Akku-Restkapazitätsanzeige

Status der Akku-Anzeige	Akku-Restkapazität
<input checked="" type="checkbox"/> : Ein <input type="checkbox"/> : Aus <input checked="" type="checkbox"/> : Blinkt	
	50% – 100%
	20% – 50%
	0% – 20%
	Akku aufladen

015527

Schalterfunktion (Abb. 4 und 5)

⚠ VORSICHT:

- Vergewissern Sie sich vor dem Einsetzen des Akkus in das Werkzeug stets, dass der Elektronikschalter ordnungsgemäß funktioniert und beim Loslassen in die AUS-Stellung zurückkehrt.

Drücken Sie zum Einschalten des Werkzeugs einfach den Elektronikschalter. Die Drehzahl erhöht sich durch verstärkte Druckausübung auf den Elektronikschalter. Lassen Sie den Elektronikschalter zum Anhalten los.

Für Dauerbetrieb den Elektronikschalter betätigen, den Arretierknopf hineindrücken, und dann den Elektronikschalter loslassen. Zum Ausrasten der Sperre den Elektronikschalter bis zum Anschlag hineindrücken und dann loslassen.

Drehzahlumschaltung (Abb. 6)

Das maximale Luftvolumen kann durch Drehen des Stellrads eingestellt werden. Dieser Vorgang kann bei laufendem Werkzeug durchgeführt werden. Auf dem Stellrad sind die Positionen 1 (niedrigste Stufe) bis 6 (höchste Stufe) markiert.

BEMERKUNG:

- Das Drehzahl-Stellrad lässt sich nur bis 6 und zurück auf 1 drehen. Wird es gewaltsam über 6 oder 1 hinaus gedreht, kann die Drehzahleinstellfunktion unbrauchbar werden.

Bei Arbeiten unter hohen Temperaturbedingungen kann das Werkzeug durch den Überhitzungsschutz ausgeschaltet werden. Lassen Sie das Werkzeug in diesem Fall abkühlen. Vermeiden Sie die Einstellung auf Stufe 6 (höchste Stufe) bei hohen Temperaturbedingungen.

ZUSAMMENBAU

VORSICHT:

- Vergewissern Sie sich vor der Ausführung von Arbeiten am Werkzeug stets, dass das Werkzeug ausgeschaltet und der Akku abgenommen ist.

Anbringen der langen Düse (Abb. 7 und 8)

Zum Anbringen der langen Düse:

1. Richten Sie den kleinen Vorsprung am Gehäuse auf die Nut der langen Düse aus.
2. Schieben Sie die lange Düse hinein, und drehen Sie sie im Uhrzeigersinn, bis die Dreiecksmarkierungen an der langen Düse und dem Gehäuse einander gegenüber stehen.

Die Länge der Düse kann durch Verändern der Verriegelungsposition eingestellt werden.

Anbringen des Schulterriemens (Sonderzubehör) (Abb. 9)

Haken Sie den Schulterriemen in den Aufhänger des Werkzeugs ein. Stellen Sie vor der Benutzung die Länge des Riemens ein, um bequem arbeiten zu können.

BETRIEB

Blasen (Abb. 10)

VORSICHT:

- Legen Sie das Blasgerät nicht im eingeschalteten Zustand auf den Boden. Sand oder Staub können durch den Saugeinlass eindringen und Verletzungen verursachen.

Halten Sie das Blasgerät mit einer Hand fest, und führen Sie die Blasarbeit aus, indem Sie es langsam schwenken.

Wenn Sie die Umgebung eines Gebäudes, eines großen Steins oder Fahrzeugs säubern, richten Sie die Düse vom Objekt weg.

Um eine Ecke zu säubern, beginnen Sie im Inneren der Ecke, und bewegen Sie sich dann aus der Ecke heraus.

WARTUNG

VORSICHT:

- Vergewissern Sie sich vor der Durchführung von Inspektions- oder Wartungsarbeiten stets, dass das Werkzeug ausgeschaltet und der Akku abgenommen ist.
- Verwenden Sie auf keinen Fall Benzin, Waschbenzin, Verdünnern, Alkohol oder dergleichen. Solche Mittel können Verfärbung, Verformung oder Rissbildung verursachen.

Reinigen (Abb. 11)

Wischen Sie die Außenseite des Werkzeugs von Zeit zu Zeit mit einem mit Seifenwasser getränkten Tuch ab.

Um die SICHERHEIT und ZUVERLÄSSIGKEIT dieses Produkts zu aufrechtzuerhalten, sollten Reparaturen und andere Wartungs- oder Einstellarbeiten nur von Makita-Kundendienstzentren unter ausschließlicher Verwendung von Makita-Originalersatzteilen ausgeführt werden.

SONDERZUBEHÖR

VORSICHT:

- Die folgenden Zubehörteile oder Vorrichtungen werden für den Einsatz mit dem in dieser Anleitung beschriebenen Makita-Werkzeug empfohlen. Die Verwendung anderer Zubehörteile oder Vorrichtungen kann eine Verletzungsgefahr darstellen. Verwenden Sie Zubehörteile oder Vorrichtungen nur für ihren vorgesehenen Zweck.

Wenn Sie weitere Einzelheiten bezüglich dieser Zubehörteile benötigen, wenden Sie sich bitte an Ihre Makita-Kundendienststelle.

- Original-Makita-Akku und -Ladegerät
- Schulterriemen

HINWEIS:

- Manche Teile in der Liste können als Standardzubehör im Werkzeugpaket enthalten sein. Sie können von Land zu Land unterschiedlich sein.

ENG108-1

Geräusch

Typischer A-bewerteter Geräuschpegel ermittelt gemäß EN50636:

Schalldruckpegel (L_{pA}): 79,1 dB (A)
Ungewissheit (K): 1,8 dB (A)
Schalleistungspegel (L_{WA}): 93,5 dB (A)
Ungewissheit (K): 2,3 dB (A)

Einem Gehörschutz tragen

ENG900-1

Schwingungen

Schwingungsgesamtwert (Drei-Achsen-Vektorsumme) ermittelt gemäß EN50636:

Arbeitsmodus: Betrieb ohne Last
Schwingungsemission (a_{hA}): 2,5 m/s² oder weniger
Ungewissheit (K): 1,5 m/s²

ENG901-1

- Der angegebene Schwingungsemissionswert wurde im Einklang mit der Standardprüfmethode gemessen und kann für den Vergleich zwischen Werkzeugen herangezogen werden.
- Der angegebene Schwingungsemissionswert kann auch für eine Vorbewertung des Gefährdungsgrads verwendet werden.

WARNUNG:

- Die Schwingungsemission während der tatsächlichen Benutzung des Elektrowerkzeugs kann je nach der Benutzungsweise des Werkzeugs vom angegebenen Emissionswert abweichen.
- Identifizieren Sie Sicherheitsmaßnahmen zum Schutz des Benutzers anhand einer Schätzung des Gefährdungsgrads unter den tatsächlichen Benutzungsbedingungen (unter Berücksichtigung aller Phasen des Arbeitszyklus, wie z. B. Ausschalt- und Leerlaufzeiten des Werkzeugs zusätzlich zur Betriebszeit).

Nur für europäische Länder

EG-Konformitätserklärung

Makita erklärt, dass die folgende(n) Maschine(n):

Bezeichnung der Maschine:

Gebläse

Modell-Nr./Typ: DUB362

Technische Daten: Siehe Tabelle „TECHNISCHE DATEN“.

den folgenden europäischen Richtlinien entspricht:

2000/14/EG, 2006/42/EG

Sie werden gemäß den folgenden Standards oder standardisierten Dokumenten hergestellt:

EN15503

Die technische Akte in Übereinstimmung mit 2006/42/EG ist erhältlich von:

Makita, Jan-Baptist Vinkstraat 2, 3070, Belgien

Das von der Richtlinie 2000/14/EG geforderte Konformitätsbewertungsverfahren war in Übereinstimmung mit Anhang V.

Gemessener Schalleistungspegel: 93,5 dB (A)

Garantierter Schalleistungspegel: 96 dB (A)

2.9.2014



Yasushi Fukaya
Direktor

Makita, Jan-Baptist Vinkstraat 2, 3070, Belgien

AVVERTIMENTO: Questo apparecchio può essere usato dai bambini con una età dagli 8 anni in su e dalle persone con capacità fisiche, sensoriali e mentali ridotte, oppure senza esperienza o conoscenza, se sotto supervisione o avendo ricevuto istruzioni sul suo utilizzo in un modo sicuro, e se capiscono i pericoli che comporta. I bambini non devono giocare con l'apparecchio. La pulizia e la manutenzione da parte dell'utilizzatore non devono essere fatte dai bambini senza supervisione.

Visione generale

- | | | |
|----------------------|-----------------------------|-------------------------|
| 1 Indicatore rosso | 5 Bottone di controllo | 9 Ghiera di regolazione |
| 2 Bottone | 6 Indicatore della batteria | 10 Boccaglio lungo |
| 3 Cartuccia batteria | 7 Interruttore | 11 Segno di triangolo |
| 4 Spie | 8 Bottone di bloccaggio | |

DATI TECNICI

Modello		DUB362	
Capacità	Volume aria (max.)	13,4 m³/min	
	Velocità aria	54,0 m/s	
Lunghezza totale	(senza boccaglio lungo)	585 mm	
	(con boccaglio lungo)	830, 880, 930 mm	
Batteria		BL1815N/BL1820/ BL1820B	BL1830/BL1840/BL1840B/ BL1850/BL1850B
Peso netto		3,5 kg	4,1 kg
Tensione nominale		C.c. 36 V	

- Per il nostro continuo programma di ricerca e sviluppo, i presenti dati tecnici sono soggetti a cambiamenti senza avviso.
- I dati tecnici e la cartuccia batteria potrebbero differire da paese a paese.
- Peso, con batteria, secondo la Procedura EPTA 01/2003

END012-4



- Soltanto per i Paesi UE
Questo apparecchio elettrico o la batteria non devono essere gettati via con i rifiuti domestici!

In conformità delle Direttive Europee riguardanti gli apparecchi elettrici ed elettronici e le batterie e gli accumulatori di scarto, e le batterie e gli accumulatori di scarto, e alla loro implementazione secondo le leggi nazionali, gli apparecchi elettrici, le batterie e i pacchi batteria che hanno raggiunto la fine della loro vita di servizio devono essere raccolti separatamente e portati in un centro di riciclaggio compatibile con l'ambiente.

ENE018-1

Simboli

Quanto segue mostra i simboli usati per l'apparecchio. Accertarsi di capire il loro significato prima dell'uso.

- Prestare una particolare cura e attenzione.
- Leggere il manuale di istruzioni.
- Tenere le mani lontane dalle parti rotanti.
- Pericolo; fare attenzione agli oggetti scagliati.
- Tenere lontani gli astanti.
- Indossare le protezioni per gli occhi e le orecchie.
- Non esporre all'umidità.

Utilizzo previsto

Questo utensile è progettato per soffiare via la polvere.

ENB116-6

AVVERTIMENTI PER LA SICUREZZA DELLA SOFFIATRICE

Addestramento

1. Leggere attentamente le istruzioni. Familiarizzarsi con i comandi e l'uso sicuro dell'apparecchio.

2. Non si deve permettere di usare l'apparecchio ai bambini, alle persone con capacità fisiche, sensoriali o mentali ridotte, oppure senza esperienza o conoscenza, o alle persone che non si sono familiarizzate con queste istruzioni. Le norme locali potrebbero limitare l'età dell'operatore.
3. Non si deve mai far funzionare l'apparecchio se vicino ci sono persone, soprattutto bambini o animali domestici.
4. L'operatore o l'utilizzatore è responsabile per gli incidenti o pericoli causati alle persone o loro proprietà.

Preparativi

5. Durante l'utilizzo dell'apparecchio, indossare sempre calzature robuste e pantaloni lunghi.
6. Non indossare abiti ampi o gioielli che possono essere attirati nell'ingresso dell'aria. Tenere i capelli lunghi lontani dagli ingressi dell'aria.
7. Indossare occhiali di protezione durante il lavoro.
8. Si consiglia di usare una visiera per evitare irritazioni causate dalla polvere.
9. L'apparecchio non deve mai essere fatto funzionare con protezioni o schermi difettosi o senza dispositivi di sicurezza, oppure se la batteria è danneggiata.
10. Usare l'equipaggiamento personale di protezione. Mettersi sempre gli occhiali di protezione. L'equipaggiamento di protezione, come una mascherina antipolvere, delle scarpe di sicurezza antidrucciolo, un casco duro o una protezione dell'udito usati nelle condizioni appropriate riducono lesioni personali.

Funzionamento

11. Accertarsi sempre che l'apparecchio sia spento e che la batteria sia stata rimossa:
 - ogni volta che lo si lascia incustodito;
 - prima di rimuovere una ostruzione;
 - prima di controllare, pulire o lavorare sull'apparecchio;
 - dopo aver urtato un oggetto estraneo, per controllare se l'apparecchio è danneggiato;
 - se comincia a vibrare in modo anormale, per un controllo immediato.
12. Usare l'apparecchio soltanto di giorno o in buone condizioni di illuminazione artificiale.
13. Non sporgersi troppo e mantenere sempre un buon equilibrio.
14. Accertarsi sempre di avere un buon appoggio per i piedi sui pendii.
15. Camminare, mai correre.
16. Non toccare parti pericolose in movimento prima di aver spento l'apparecchio e rimosso la cartuccia batteria, e prima che le parti pericolose in movimento si siano arrestate completamente.
17. Non puntare mai il boccaglio su chiunque sia vicino durante l'utilizzo della soffiatrice.
18. Avvertimento – Si potrebbe ricevere una scossa elettrica se l'apparecchio viene usato su superfici bagnate. Non esporre alla pioggia. Conservare al coperto. Evitare di usare l'apparecchio in condizioni di cattivo tempo, soprattutto se c'è pericolo di fulmini.
19. Non si deve mai bloccare l'ingresso di aspirazione e/o l'uscita della soffiatrice.
 - Non bloccare l'ingresso di aspirazione o l'uscita della soffiatrice per pulire i luoghi polverosi.

- Non usare la soffiatrice con un boccaglio rastremato più piccolo di quello originale, come un nuovo boccaglio ottenuto attaccando un tubo extra di diametro ridotto o un tubo più piccolo all'estremità superiore del boccaglio.
- Non usare la soffiatrice per gonfiare palloni, gommoni o affini.

L'aumento dei giri del motore potrebbe causare una pericolosa rottura della ventola e un serio infortunio all'operatore. Il surriscaldamento del motore e del circuito di controllo potrebbero causare un incendio.

20. Non far funzionare la soffiatrice vicino a una finestra aperta, ecc.
21. Si consiglia di far funzionare la soffiatrice soltanto a ore ragionevoli – non la mattina presto o tardi di notte quando si potrebbe disturbare la gente.
22. Per ridurre i danni causati dalle vibrazioni e/o di danneggiare l'udito, far funzionare l'apparecchio alla velocità bassa, se possibile, e limitare il tempo di utilizzo.
23. Si consiglia di usare un rastrello e una scopa per spargere i frammenti prima di soffiare.
24. Si consiglia di inumidire leggermente le superfici nei luoghi polverosi, o di usare un accessorio di umidificazione disponibile in commercio.
25. Si consiglia di usare il boccaglio lungo, in modo che il flusso d'aria possa operare vicino al suolo.
26. I bambini vanno sorvegliati, per accertarsi che non giochino con la soffiatrice.
27. Non inserire le dita o altri oggetti nell'ingresso di aspirazione o nell'uscita della soffiatrice.
28. Evitare l'avviamento accidentale. Accertarsi che l'interruttore sia disattivato prima di collegare l'utensile alla fonte di alimentazione e/o batteria, quando lo si prende in mano o lo si trasporta. Trasportando l'apparecchio con il dito sull'interruttore o energizzando gli apparecchi che hanno l'interruttore attivato si invitano gli incidenti.
29. Accertarsi che non ci siano persone intorno quando si lavora in posti alti.

Manutenzione e magazzino

30. Mantenere stretti tutti i dadi, bulloni e viti, per accertarsi che l'apparecchio sia in condizioni sicure di funzionamento.
31. Sostituire le parti usurate o danneggiate.
32. Usare soltanto ricambi e accessori genuini.
33. Conservare l'apparecchio soltanto in un luogo asciutto.

Utilizzo e cura dell'utensile a batteria

34. Ricaricare soltanto con il caricatore specificato dal produttore. Un caricatore che è adatto per un tipo di cartuccia batteria potrebbe creare un rischio di incendio se viene usato con un'altra cartuccia batteria.
35. Usare gli apparecchi elettrici soltanto con i pacchi batteria specificatamente designati. L'impiego di qualsiasi altra cartuccia batteria può creare il pericolo di incidenti o di incendio.
36. Quando non si usa il pacco batteria, tenerlo lontano da altri oggetti metallici, come graffette, monete, chiavi, chiodi, viti, o altri piccoli oggetti metallici che potrebbero causare una connessione da un terminale all'altro. Il cortocircuito dei terminali della batteria potrebbe causare bruciature o un incendio.

37. In condizioni di utilizzo scorretto la batteria potrebbe espellere del liquido. Evitarne il contatto. Se si verifica accidentalmente un contatto, sciacquare con acqua. Se il liquido finisce negli occhi, cercare anche l'aiuto di un medico. Il liquido espulso dalla batteria potrebbe causare irritazioni o bruciori.

CONSERVARE QUESTE ISTRUZIONI.

⚠ AVVERTIMENTO:

NON lasciare che la comodità d'utilizzo o la familiarità con il prodotto (acquisita con l'uso ripetuto) sostituisca la stretta osservanza delle norme per la sua sicurezza. L'utilizzo SBAGLIATO o la mancata osservanza delle norme di sicurezza di questo manuale di istruzioni potrebbero causare lesioni serie.

ENC007-9

ISTRUZIONI IMPORTANTI PER LA SICUREZZA

CARTUCCIA BATTERIA

1. Prima di usare la cartuccia batteria, leggere tutte le istruzioni e le avvertenze cautelari (1) sul caricabatteria, (2) sulla batteria, e (3) sul prodotto che usa la batteria.
2. Non smontare la cartuccia batteria.
3. Se il tempo di funzionamento diventa eccessivamente corto, smettere immediatamente di usare l'utensile. C'è pericolo di surriscaldamento, di possibili bruciacature ed anche di esplosione.
4. Se l'elettrolito finisce negli occhi, sciacquarli con acqua fresca e rivolgersi subito a un medico. C'è la possibilità di perdita della vista.
5. Non cortocircuitare la cartuccia batteria:
 - (1) Non toccare i terminali con qualche metallo conduttivo.
 - (2) Evitare di conservare la cartuccia della batteria in un contenitore con altri oggetti metallici come i chiodi, le monete, ecc.
 - (3) Non esporre la cartuccia batteria all'acqua o alla pioggia.Un cortocircuito della batteria può causare un grande flusso di corrente, il surriscaldamento, possibili ustioni e addirittura un guasto.
6. Non conservare l'utensile e la cartuccia batteria in luoghi dove la temperatura potrebbe raggiungere o superare i 50 °C.
7. Non incenerire la cartuccia della batteria anche se è gravemente danneggiata o è completamente esaurita. La cartuccia della batteria può esplodere e provocare un incendio.
8. Fare attenzione a non lasciar cadere o a colpire la batteria.
9. Non usare una batteria danneggiata.
10. Seguire le norme locali relative al modo di disfarsi della batteria.

CONSERVARE QUESTE ISTRUZIONI.

Suggerimenti per mantenere la durata massima della batteria

1. Caricare la cartuccia batteria prima che si scarichi completamente. Arrestare sempre il funzionamento dell'utensile e caricare la cartuccia batteria quando si nota una sua diminuzione di potenza.
2. Non si deve mai ricaricare una cartuccia batteria completamente carica. La sovraccarica riduce la durata della batteria.
3. Caricare la cartuccia batteria alla temperatura ambiente di 10 °C – 40 °C. Lasciar raffreddare una cartuccia della batteria calda prima di caricarla.
4. Caricare la cartuccia batteria se non si intende usarla per un lungo periodo di tempo (più di sei mesi).

DESCRIZIONE FUNZIONALE

⚠ ATTENZIONE:

- Accertarsi sempre che l'utensile sia spento e di aver rimosso la cartuccia batteria prima di regolarlo o di controllare il suo funzionamento.

Installazione o rimozione della cartuccia batteria (Fig. 1)

⚠ ATTENZIONE:

- Spegnere sempre l'utensile prima di installare o di rimuovere la batteria.
- Tenere saldamente l'utensile e la cartuccia batteria quando si installa o si rimuove la cartuccia batteria. Se non si tengono saldamente l'utensile e la cartuccia batteria, potrebbero sfuggire di mano danneggiandosi e causare una lesione personale.

Per rimuovere la batteria, toglierla dall'utensile spingendo allo stesso tempo il bottone sulla parte anteriore della batteria.

Per installare la cartuccia batteria, allineare l'appendice della batteria sulla scanalatura dell'alloggiamento e spingerla in posizione. Inserirla completamente finché si blocca in posizione con uno piccolo scatto. Se si vede l'indicatore rosso sul lato superiore del bottone, vuol dire che la batteria non è bloccata completamente.

⚠ ATTENZIONE:

- Installare sempre completamente la cartuccia batteria finché l'indicatore rosso non è più visibile. In caso contrario, potrebbe cadere accidentalmente fuori dall'utensile causando un incidente all'operatore o a chi gli è vicino.
- Non installare forzatamente la cartuccia batteria. Se la batteria non scivola dentro facilmente, vuol dire che non viene inserita correttamente.

NOTA:

- L'utensile non può funzionare con una sola cartuccia batteria.

Sistema di protezione utensile/batteria

Questo utensile è dotato di un sistema di protezione dell'utensile/batteria. Questo sistema interrompe automaticamente la corrente al motore per estendere la vita di servizio dell'utensile e della batteria.

L'utensile si arresta automaticamente mentre sta funzionando se esso o la batteria vengono a trovarsi in una delle condizioni seguenti. Gli indicatori si accendono in alcune condizioni.

Protezione dal sovraccarico

Se l'utensile viene usato in un modo che causa un suo assorbimento eccessivamente alto di corrente, esso si arresta automaticamente senza alcuna indicazione. In tal caso, spegnere l'utensile e arrestare l'applicazione che ne ha causato il surriscaldamento. Accendere poi l'utensile per riavviarlo.

Protezione dal surriscaldamento dell'utensile

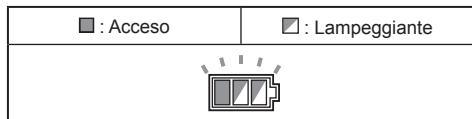

015485

Se si surriscalda, l'utensile si arresta automaticamente e l'indicatore della batteria lampeggia per 60 secondi circa. In tal caso, lasciare che l'utensile si raffreddi prima di riaccenderlo.

















Protezione dalla scarica eccessiva

L'utensile si arresta automaticamente quando la capacità della batteria diventa bassa. Se l'apparecchio non funziona anche se si azionano gli interruttori, rimuovere le batterie dall'utensile e caricarle.

Indicazione della capacità restante della batteria (Fig. 2)

(Soltanto per le cartucce batteria con "B" alla fine del numero del modello.)

Premere il bottone di controllo sulla cartuccia batteria per visualizzare la capacità restante della batteria. Le spie si accendono per pochi secondi.

Spie			Capacità restante
 Accesa	 Spenta	 Lampeggiante	
			dal 75% al 100%
			dal 50% al 75%
			dal 25% al 50%
			dal 0% al 25%
			Caricare la batteria.
			Si potrebbe essere verificato un malfunzionamento della batteria.
			

015658

NOTA:







- A seconda delle condizioni d'utilizzo e della temperatura ambiente, l'indicazione potrebbe differire leggermente dalla capacità reale.

Indicazione della capacità restante della batteria (Fig. 3)

(Dipendente dal mercato)

Premere il bottone di controllo, in modo che gli indicatori della batteria mostrino le capacità restanti della batteria. Gli indicatori della batteria corrispondono a ciascuna batteria.

Indicazione della capacità restante della batteria

Stato indicatore batteria	Capacità restante batteria
 : Acceso  : Spento  : Lampeggiante	
	50% – 100%
	20% – 50%
	0% – 20%
	Caricare la batteria

015527

Funzionamento dell'interruttore (Fig. 4 e 5)

⚠ ATTENZIONE:

- Prima di inserire la batteria nell'utensile, accertarsi sempre che l'interruttore funzioni correttamente e che torni sulla posizione "OFF" quando viene rilasciato.

Per avviare l'utensile, schiacciare semplicemente l'interruttore. La velocità dell'utensile si aumenta aumentando la pressione sull'interruttore. Rilasciare l'interruttore per fermarlo.

Per il funzionamento continuo, schiacciare l'interruttore, spingere dentro il bottone di blocco e rilasciare poi l'interruttore. Per arrestare l'utensile dalla posizione di bloccaggio, schiacciare completamente l'interruttore e poi rilasciarlo.

Cambiamento di velocità (Fig. 6)

Il volume massimo dell'aria può essere regolato girando semplicemente la ghiera di regolazione. Ciò può essere fatto anche mentre l'utensile sta funzionando. La ghiera è marcata da 1 (velocità più bassa) a 6 (velocità più alta).

AVVISO:

- La ghiera di regolazione velocità può essere girata soltanto fino al 6 e indietro fino all'1. Non forzarla oltre il 6 o l'1, perché altrimenti la funzione di regolazione della velocità potrebbe diventare inoperabile.

Quando si lavora alle alte temperature, l'utensile potrebbe arrestarsi per il sistema di protezione dal surriscaldamento. In tal caso, lasciare che l'utensile si raffreddi. Evitare di regolare la velocità 6 (più alta) lavorando alle alte temperature.

MONTAGGIO

ATTENZIONE:

- Accertarsi sempre che l'utensile sia spento e che la batteria sia stata rimossa prima di qualsiasi intervento sull'utensile.

Installazione del boccaglio lungo (Fig. 7 e 8)

Per installare il boccaglio lungo:

1. Allineare la piccola sporgenza dell'alloggiamento sulla scanalatura del boccaglio lungo.
2. Spingere dentro il boccaglio lungo e girarlo in senso orario finché i segni di triangolo sul boccaglio lungo incontrano quelli sull'alloggiamento.

La lunghezza del boccaglio può essere regolata cambiando la posizione di bloccaggio.

Installazione della tracolla (Accessorio opzionale) (Fig. 9)

Attaccare la tracolla al gancio di sospensione dell'utensile. Prima dell'uso, regolare la lunghezza della tracolla in modo da facilitare il lavoro con l'utensile.

FUNZIONAMENTO

Soffiatura (Fig. 10)

ATTENZIONE:

- Non posare a terra l'utensile mentre è acceso. Potrebbe entrare sabbia o polvere dall'ingresso di aspirazione e causare un incidente all'operatore.

Tenere saldamente la soffiatrice con una mano, ed eseguire l'operazione di soffiatura muovendola lentamente intorno.

Quando si esegue la soffiatura intorno a un edificio, una grossa pietra o un veicolo, dirigere il boccaglio discosto da essi.

Per eseguire una operazione in un angolo, cominciare dall'angolo e passare poi all'area più ampia.

MANUTENZIONE

ATTENZIONE:

- Accertarsi sempre che l'utensile sia spento e di aver rimosso la cartuccia batteria prima di cercare di eseguire l'ispezione o la manutenzione.
- Mai usare benzina, benzene, solventi, alcol e altre sostanze simili. Potrebbero causare scolorimenti, deformazioni o crepe.

Pulizia (Fig. 11)

Pulire regolarmente l'esterno dell'utensile usando un panno inumidito con acqua e sapone.

Per preservare la SICUREZZA e l'AFFIDABILITÀ del prodotto, le riparazioni, qualsiasi altra manutenzione o regolazione devono essere eseguite da un centro assistenza Makita autorizzato usando sempre ricambi Makita.

ACCESSORI OPZIONALI

ATTENZIONE:

- Questi accessori o attrezzi sono consigliati per l'uso con l'utensile Makita specificato in questo manuale. L'impiego di altri accessori o attrezzi può costituire un rischio di lesioni alle persone. Usare gli accessori soltanto per il loro scopo prefissato.

Per ottenere maggiori dettagli su questi accessori, rivolgersi a un centro assistenza Makita locale.

- Batteria e caricatore genuini Makita
- Tracolla

NOTA:

- Alcuni articoli nella lista potrebbero essere inclusi nell'imballo dell'utensile come accessori standard. Essi potrebbero differire da Paese a Paese.

ENG108-1

Rumore

Livello tipico del rumore pesato A determinato conformemente a EN50636:

Livello pressione sonora (L_{pA}): 79,1 dB (A)

Incertezza (K): 1,8 dB (A)

Livello di potenza sonora (L_{WA}): 93,5 dB (A)

Incertezza (K): 2,3 dB (A)

Indossare i paraorecchie

ENG900-1

Vibrazione

Valore totale delle vibrazioni (somma vettore triassiale) determinato conformemente a EN50636:

Modalità operativa: funzionamento senza carico

Emissione di vibrazioni (a_n): 2,5 m/s² o meno

Incertezza (K): 1,5 m/s²

ENG901-1

- Il valore di emissione delle vibrazioni dichiarato è stato misurato conformemente al metodo di test standard, e può essere usato per paragonare un utensile con un altro.
- Il valore di emissione delle vibrazioni dichiarato può anche essere usato per una valutazione preliminare dell'esposizione.

⚠ AVVERTIMENTO:

- L'emissione delle vibrazioni durante l'uso reale dell'utensile elettrico può differire dal valore di emissione dichiarato a seconda dei modi in cui viene usato l'utensile.
- Accertarsi di identificare le misure di sicurezza per la protezione dell'operatore basate sulla stima dell'esposizione nelle condizioni reali di utilizzo (tenendo presente tutte le fasi del ciclo operativo, come le volte in cui l'utensile viene spento e quando gira a vuoto, oltre al tempo di funzionamento).

ENH021-8

Modello per l'Europa soltanto

Dichiarazione CE di conformità

Makita dichiara che la macchina seguente:

Designazione della macchina:

Soffiatrice a batteria

Modello No./ Tipo: DUB362

Dati tecnici: vedere la tabella "DATI TECNICI".

Conforme alle Direttive Europee:

2000/14/CE, 2006/42/CE

È stata fabbricata in conformità allo standard e ai documenti standardizzati seguenti:

EN15503

Il file tecnico conforme 2006/42/CE è reperibile presso:

Makita, Jan-Baptist Vinkstraat 2, 3070, Belgio

La procedura di determinazione della conformità richiesta dalla Direttiva 2000/14/CE è stata eseguita secondo l'allegato V.

Livello di potenza sonora misurato: 93,5 dB (A)

Livello di potenza sonora garantito: 96 dB (A)

2.9.2014



Yasushi Fukaya
Amministratore

Makita, Jan-Baptist Vinkstraat 2, 3070, Belgio

WAARSCHUWING: Dit product kan worden gebruikt door kinderen van 8 jaar en ouder en door personen met een verminderd lichamelijk, zintuiglijk of geestelijk vermogen, of gebrek aan kennis en ervaring mits zij onder toezicht staan of instructies hebben gehad over het veilig gebruiken van het product en de gevaren ervan kennen. Kinderen mogen niet spelen met het product. Reinigen en onderhoud door de gebruiker mag niet worden uitgevoerd door kinderen zonder toezicht.

Verklaring van het onderdelenoverzicht

1 Rode deel	5 Controletoets	9 Regelaar
2 Knop	6 Accu-indicatorlampje	10 Lang mondstuk
3 Accu	7 Aan-uitschakelaar	11 Driehoekmarkering
4 Spanningslampjes	8 Vergrendelknop	

TECHNISCHE GEGEVENS







Model		DUB362	
Capaciteiten	Luchtvolume (max.)	13,4 m³/min	
	Luchtsnelheid	54,0 m/s	
Totale lengte	(zonder lang mondstuk)	585 mm	
	(met lang mondstuk)	830, 880, 930 mm	
Accu		BL 1815N/BL1820/ BL1820B	BL1830/BL1840/BL1840B/ BL1850/BL1850B
Nettogewicht		3,5 kg	4,1 kg
Nominale spanning		DC 36 V	

- Als gevolg van ons doorlopende onderzoeks- en ontwikkelingsprogramma, zijn de technische gegevens onderhevig aan veranderingen zonder voorafgaande kennisgeving.
- De technische gegevens en de accu kunnen van land tot land verschillen.
- Gewicht, inclusief accu, volgens de EPTA-procedure 01/2003

END012-4

Symbolen

Hieronder staan de symbolen die voor het gereedschap worden gebruikt. Zorg ervoor dat u weet wat ze betekenen alvorens het gereedschap te gebruiken.

-  • Besteed bijzondere zorg en aandacht.
-  • Lees de gebruiksaanwijzing.
-  • Houd uw handen uit de buurt van draaiende delen.
-  • Gevaar; wees bedacht op weggeworpen voorwerpen.
-  • Houd omstanders uit de buurt.
-  • Draag oog- en gehoorbescherming.



- Stel het gereedschap niet bloot aan vocht.
- Alleen voor EU-landen
Geef elektrisch gereedschap en accu's niet met het huisvuil mee!
Volgens de Europese richtlijn inzake oude elektrische en elektronische apparaten, en inzake batterijen en accu's en oude batterijen en accu's, en de toepassing daarvan binnen de nationale wetgeving, dienen elektrisch gereedschap, accu's en batterijen die het einde van hun levensduur hebben bereikt, gescheiden te worden ingezameld en te worden afgevoerd naar een recyclebedrijf dat voldoet aan de geldende milieu-eisen.

ENE018-1

Bedoeld gebruik

Het gereedschap is bedoeld om stof te blazen.

ENB116-6

VEILIGHEIDSVOORSCHRIFTEN VOOR DE BLADBLAZER

Instructie

1. Lees de gebruiksaanwijzingen zorgvuldig. Zorg dat u vertrouwd bent met de bedieningsorganen en het juiste gebruik van het gereedschap.

2. Laat in geen geval personen, kinderen, personen met een verminderd lichamelijk, zintuiglijk of geestelijk vermogen, of gebrek aan kennis en ervaring, en personen die deze gebruiksaanwijzing niet gelezen hebben, het gereedschap gebruiken. De leeftijd van de gebruiker kan landelijk gereguleerd zijn.
3. Bedien het gereedschap nooit in de buurt van andere personen, met name kinderen, of huisdieren.
4. De gebruiker is verantwoordelijk wanneer zich ongelukken of gevaren voordoen ten aanzien van andere personen of hun eigendommen.

Vorbereidingen

5. Draag tijdens het gebruik van het gereedschap altijd stevige schoenen en een lange broek.
6. Draag geen losse kleding of sieraden die in de luchtinlaat gezogen kunnen worden. Houd lang haar uit de buurt van de luchtinlaten.
7. Draag een veiligheidsbril tijdens gebruik.
8. Om irritatie door stof te voorkomen, adviseren wij u een gezichtsmasker te dragen.
9. Bedien het gereedschap nooit met defecte beschermkappen of schermen, of zonder veiligheidsinrichting, of als de accu beschadigd is.
10. Gebruik persoonlijke-veiligheidsmiddelen. Draag altijd oogbescherming. Veiligheidsmiddelen, zoals stofmaskers, slipvaste veiligheidsschoenen, veiligheidshelm en gehoorbescherming, gebruikt in toepasselijke situaties, dragen bij tot vermindering van persoonlijk letsel.

Bediening

11. Controleer altijd of het gereedschap is uitgeschakeld en de accu is verwijderd:
 - iedere keer als u het gereedschap onbeheerd achterlaat;
 - voordat u een verstopping opheft;
 - voordat u het gereedschap controleert, reinigt of er werkzaamheden aan gaat verrichten;
 - na het raken van een vreemd voorwerp om het gereedschap op beschadiging te inspecteren;
 - als het gereedschap hevig begint te trillen om het onmiddellijk te controleren.
12. Bedien het gereedschap alleen bij daglicht of bij goed kunstlicht.
13. Reik niet te ver en bewaar te allen tijde uw evenwicht.
14. Zorg er op een helling altijd voor dat u stevig staat.
15. Loop rustig, nooit te snel.
16. Raak gevaarlijke, bewegende delen niet aan voordat het gereedschap is uitgeschakeld en de accu is verwijderd, en de bewegende delen volledig tot stilstand zijn gekomen.
17. Richt het mondstuk nooit op iemand in de buurt tijdens het gebruik van de bladblazer.
18. Waarschuwing – u kunt een elektrische schok krijgen bij gebruik op een natte ondergrond. Niet blootstellen aan regen. Binnenshuis opbergen. Vermijd het gebruik van het gereedschap onder slechte weersomstandigheden, met name wanneer de kans op bliksem bestaat.
19. Blokkeer de aanzuigopening en/of uitblaasopening nooit.
 - Blokkeer de aanzuigopening of uitblaasopening niet tijdens het schoonmaken op stoffige plaatsen.

- Gebruik de bladblazer niet met een taps toelopen mondstuk dat smaller is dan het originele, bijvoorbeeld door een nauwe slang te bevestigen aan het uiteinde van het lange mondstuk of aan de uitblaasopening van het gereedschap.
- Gebruik de bladblazer niet om ballen, rubberbootjes en dergelijke mee op te blazen.

Door een verhoogd motortoerental kan de ventilator kapot gaan waardoor ernstig persoonlijk letsel kan ontstaan. Een oververhitte motor en regelcircuit kan brand veroorzaken.

20. Gebruik de bladblazer niet vlakbij een openstaand raam, enz.
21. Wij adviseren u de bladblazer alleen tijdens redelijke tijdstippen te gebruiken – niet vroeg in de ochtend of laat in de avond wanneer overlast voor anderen kan ontstaan.
22. Om beschadiging door trillingen en/of schade aan het gehoor te verminderen, gebruikt u het gereedschap zo mogelijk bij een laag toerental en beperkt u de gebruiksduur.
23. Wij adviseren u vóór gebruik het afval los te maken met een hark of bezem.
24. Wij adviseren u onder stoffige omstandigheden de ondergrond enigszins vochtig te maken of een los verkrijgbaar beregeningshulpstuk te gebruiken.
25. Wij adviseren u het lange mondstuk te gebruiken zodat de luchtstraal vlakbij de grond vrijkomt.
26. Jonge kinderen moeten onder toezicht staan om ervoor te zorgen dat ze niet met de bladblazer spelen.
27. Steek geen vingers of andere voorwerpen in de aanzuigopening of uitblaasopening.
28. Voorkom onbedoeld starten. Controleer dat de schakelaar in de uit-stand staat alvorens het gereedschap aan te sluiten op de voeding en/of accu, op te pakken of te dragen. Door het gereedschap te dragen met uw vinger op de schakelaar, of door het gereedschap op een voeding aan te sluiten terwijl de schakelaar aan staat, neemt de kans op ongevallen sterk toe.
29. Verzeker u ervan dat niemand in de buurt is wanneer u op grote hoogte werkt.

Onderhoud en opbergen

30. Zorg ervoor dat alle bouten en de schroeven stevig vastgedraaid zijn om er zeker van te zijn dat het gereedschap altijd op een veilige manier gebruiksklaar is.
31. Vervang versleten of beschadigde onderdelen.
32. Gebruik uitsluitend originele vervangingsonderdelen en accessoires.
33. Berg het gereedschap uitsluitend op een droge plaats op.

Gebruik en verzorging van de accu

34. Laad alleen op met de acculader aanbevolen door de fabrikant. Een acculader die geschikt is voor een bepaald type accu kan brandgevaarlijk zijn bij gebruik met een ander type accu.
35. Gebruik het gereedschap uitsluitend met de daarvoor bestemde accu. Gebruik van andere accu's kan gevaar voor letsel of brandgevaar opleveren.

36. Als de accu niet wordt gebruikt, houdt u deze uit de buurt van metalen voorwerpen zoals paperclips, muntgeld, sleutels, spijkers, schroeven en andere kleine metalen voorwerpen die een kortsluiting kunnen veroorzaken tussen de accupolen. Kortsluiting tussen de accupolen kan leiden tot brandwonden of brand.
37. Onder zware gebruiksomstandigheden kan vloeistof uit de accu komen. Voorkom aanraking! Als u er per ongeluk mee in aanraking komt, spoelt u het er met water af. Als de vloeistof in uw ogen komt, raadpleegt u tevens een arts. Vloeistof uit de accu kan irritatie en brandwonden veroorzaken.

BEWAAR DEZE VOORSCHRIFTEN.

⚠️WAARSCHUWING:

LAAT NIET uw vertrouwdheid met het gereedschap (na regelmatig gebruik) omslaan in slordigheid of onachtzaamheid omtrent de strikt na te leven veiligheidsvoorschriften voor dit product. **VERKEERD GEBRUIK** of het niet naleven van de veiligheidsvoorschriften in deze gebruiksaanwijzing kan leiden tot ernstige verwondingen.

ENC007-9

BELANGRIJKE VEILIGHEIDSVORSCHRIFTEN

VOOR ACCU'S

1. Lees voor het gebruik van de accu eerst alle voorschriften en waarschuwingen op (1) de acculader, (2) de accu, en (3) het product waarvoor de accu wordt gebruikt.
2. Probeer niet de accu te demontieren.
3. Als de gebruiksduur van het gereedschap erg kort is geworden, staakt u dan onmiddellijk het gebruik. Er bestaat kans op oververhitting, met gevaar voor brand of zelfs een explosie.
4. Als accuvloeistof in uw ogen komt, spoelt u ze onmiddellijk uit met schoon water en raadpleegt u onmiddellijk een arts. Uw gezichtsvermogen zou ernstig aangetast kunnen worden.
5. Voorkom kortsluiting van de accu:
 - (1) Raak de accuklemmen nooit aan met een geleidend materiaal.
 - (2) Bewaar de accu niet in een bak waarin andere metalen voorwerpen zoals spijkers, munten e.d. worden bewaard.
 - (3) Stel de accu niet bloot aan water of regen.
 Kortsluiting van de accu kan leiden tot een hoge stroomsterkte, oververhitting, mogelijke brandwonden en zelfs een defect.
6. Bewaar het gereedschap en de accu niet op plaatsen waar de temperatuur kan oplopen tot 50 °C of hoger.
7. Werp de accu nooit in het vuur, ook niet wanneer hij zwaar beschadigd of volledig versleten is. De accu kan namelijk ontploffen in het vuur.
8. Wees voorzichtig dat u de accu niet laat vallen en hem niet blootstelt aan schokken of stoten.
9. Gebruik nooit een beschadigde accu.
10. Volg bij het wegwerpen van de accu de plaatselijk geldende voorschriften.

BEWAAR DEZE VOORSCHRIFTEN.

Tips voor een maximale levensduur van de accu

1. Laad een accu op wanneer die leeg raakt, maar voordat hij helemaal is uitgeput. Wanneer u merkt dat het gereedschap minder vermogen heeft, stopt u met het gebruik ervan en laadt u eerst de accu op.
2. Laad een volledig opgeladen accu nooit opnieuw op. Als u de accu te veel oplaadt, zal hij minder lang meegaan.
3. Laad de accu op bij een omgevingstemperatuur van 10 °C t/m 40 °C. Laat een warme accu afkoelen alvorens hem op te laden.
4. Laad de accu op als u die voorlopig niet meer gebruikt (langer dan zes maanden).

BESCHRIJVING VAN DE FUNCTIES

⚠️ LET OP:

- Zorg ervoor dat het gereedschap is uitgeschakeld en dat de accu is verwijderd voordat u de werking van het gereedschap aanpast of controleert.

De accu aanbrengen en verwijderen (Fig. 1)

⚠️ LET OP:

- Schakel het gereedschap altijd uit voordat u de accu aanbrengt of verwijderd.
- Houd het gereedschap en de accu stevig vast tijdens het aanbrengen of verwijderen van de accu. Als u het gereedschap en de accu niet stevig vasthoudt, zou er iets uit uw handen kunnen glippen, met mogelijke schade aan het gereedschap of de accu en kans op lichamelijk letsel.

Om de accu te verwijderen verschuift u de knop aan de voorkant van de accu en schuift u tegelijkertijd de accu eraf.

Om de accu aan te brengen, lijnt u de lip op de accu uit met de groef in de behuizing en duwt u de accu op zijn plaats. Steek de accu zo ver mogelijk erin tot u een kliggeluid hoort. Als u het rode deel aan de bovenkant van de knop kunt zien, is de accu niet goed aangebracht.

⚠️ LET OP:

- Breng de accu altijd helemaal aan totdat het rode deel niet meer zichtbaar is. Als u dit niet doet, kan de accu per ongeluk uit het gereedschap vallen en letsel veroorzaken bij u of anderen in uw omgeving.
- Breng de accu niet met kracht aan. Als de accu niet gemakkelijk erin kan worden geschoven, wordt deze niet goed aangebracht.

OPMERKING:

- Het gereedschap werkt niet als slechts één accu is aangebracht.

Gereedschap-/accubeveiligingssysteem

Het gereedschap is voorzien van een gereedschap-/accubeveiligingssysteem. Dit systeem schakelt automatisch de voeding naar de motor uit om de levensduur van het gereedschap en de accu te verlengen.

Het gereedschap kan tijdens het gebruik automatisch stoppen als het gereedschap of de accu aan één van de volgende omstandigheden wordt blootgesteld. Onder bepaalde omstandigheden gaan de indicatorlampjes branden.

Overbelastingsbeveiliging

Wanneer het gereedschap wordt gebruikt op een manier waardoor een abnormaal hoge stroom wordt getrokken, stopt het gereedschap automatisch zonder dat een indicatorlampje gaat branden. In dat geval schakelt u het gereedschap uit en verhelpt u de oorzaak van de overbelasting. Vervolgens schakelt u het gereedschap in en start u opnieuw.

Oververhittingsbeveiliging voor het gereedschap

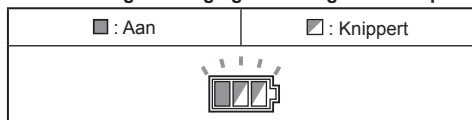

015485

Wanneer het gereedschap oververhit is, stopt het gereedschap automatisch en knippert het accu-indicatorlampje gedurende ongeveer 60 seconden. In dit geval laat u het gereedschap eerst afkoelen alvorens het weer in te schakelen.

Beveiliging tegen te ver ontladen

Als de acculading laag is, stopt het gereedschap automatisch. Als het gereedschap niet werkt, ook niet wanneer de schakelaars worden bediend, verwijderd u de accu's vanaf het gereedschap en laadt u de accu's op.

Aangeven van de resterende accuspanning (Fig. 2)

(Alleen voor accu's waarvan het modelnummer eindigt in een "B".)

Druk op de controletuets van de accu om de resterende accuspanning te zien. De spanningslampjes gaan enkele seconden lang branden.

Spanningslampjes			Resterende accuspanning
Verlicht	Gedoofd	Knippere-rend	
			75% tot 100%
			50% tot 75%
			25% tot 50%
			0% tot 25%
			Laad de accu op.
			Wellicht is er iets mis met de accu.

015658

OPMERKING:

- Afhankelijk van de gebruiksomstandigheden en de omgevingstemperatuur kan de aanduiding wel eens ietwat afwijken van de werkelijk resterende accuspanning.

Accu-indicatorlampjes voor resterende accuspanning (Fig. 3)

(Per land verschillend)

Druk op de testknop zodat de accu-indicatorlampjes de resterende acculading aangeven. De accu-indicatorlampjes geven per accu de resterende acculading aan.

Accu-indicatorlampjes voor resterende acculading

Acculadingsaanduiding	Resterende accuspanning
<input type="checkbox"/> : Aan <input type="checkbox"/> : Uit <input type="checkbox"/> : Knippert	
	50% – 100%
	20% – 50%
	0% – 20%
	Tijd om de accu op te laden

015527

In- en uitschakelen (Fig. 4 en 5)

⚠ LET OP:

- Controleer altijd, voordat u de accu in het gereedschap steekt, of de aan-uitschakelaar op de juiste manier schakelt en weer terugkeert naar de uit-stand nadat deze is losgelaten.

Om het gereedschap in te schakelen, knijpt u gewoon de aan-uitschakelaar in. De draaisnelheid van het gereedschap neemt toe naarmate u meer druk uitoefent op de aan-uitschakelaar. Laat de aan-uitschakelaar los om het gereedschap te stoppen.

Om het gereedschap continu te laten werken, knijpt u eerst de aan-uitschakelaar in, drukt u daarna de vergrendelknop in, en laat u tenslotte de aan-uitschakelaar los. Om het gereedschap te stoppen vanuit de vergrendelde stand, drukt u de aan-uitschakelaar helemaal in en laat u hem vervolgens los.

De snelheid veranderen (Fig. 6)

Het maximale luchtvolume kan worden geregeld door de regelaar te draaien. Dit kan zelfs worden gedaan terwijl het gereedschap wordt gebruikt. Op de regelaar staat de instelling aangegeven met 1 (laagste) tot en met 6 (hoogste).

KENNISGEVING:

- De snelheidsregelaar kan enkel tot 6 en terug tot 1 gedraaid worden. Probeer niet om de regelaar voorbij de 6 of verder terug dan 1 te draaien, anders kan de snelheidsregeling defect raken. Tijdens het werken bij hoge temperatuur, kan het gereedschap stoppen doordat de oververhittingsbeveiliging in werking treedt. Laat in dat geval het gereedschap afkoelen. Vermijd het gebruik van instelling 6 (hoogste) bij hoge temperatuur.

MONTAGE

LET OP:

- Controleer altijd of het gereedschap is uitgeschakeld en de accu is verwijderd alvorens enige werkzaamheden aan het gereedschap te verrichten.

Het lange mondstuk aanbrengen (Fig. 7 en 8)

Om het lange mondstuk aan te brengen:

1. Lijn het kleine uitsteeksel op de behuizing uit met de groef op het lange mondstuk.
2. Schuif het mondstuk erop en draai het rechtsom tot de driehoekmarkeringen op het lange mondstuk en de behuizing tegenover elkaar staan.

De lengte van het mondstuk kan worden aangepast door de vergrendelstand te veranderen.

De schouderriem aanbrengen (optioneel accessoire) (Fig. 9)

Haak de schouderriem aan het bevestigingssoog van het gereedschap. Pas vóór gebruik de lengte van de riem aan zodat u gemakkelijk met het gereedschap kunt werken.

BEDIENING

Blazen (Fig. 10)

LET OP:

- Leg de bladblazer niet op de grond terwijl hij is ingeschakeld. Zand of stof kan via de aanzuigopening binnendringen en leiden tot persoonlijk letsel.

Houd de bladblazer stevig met uw hand vast en blaas het vuil weg door de bladblazer langzaam te bewegen.

Bij gebruik van de bladblazer in de buurt van een gebouw, een groot stenen voorwerp of een voertuig, richt u het mondstuk niet daarop.

Bij gebruik van de bladblazer in een hoek, begint u te blazen vanuit de hoek naar een breder gebied.

ONDERHOUD

LET OP:

- Zorg er altijd voor dat het gereedschap is uitgeschakeld en de accu is verwijderd, voordat u een inspectie of onderhoud uitvoert.
- Gebruik nooit benzine, wasbenzine, thinner, alcohol, enz. Dit kan leiden tot verkleuren, vervormen of barsten.

Schoonmaken (Fig. 11)

Veeg de buitenkant van het gereedschap regelmatig af met een doek, licht bevochtigd met wat zeepsop.

Om de VEILIGHEID en BETROUWBAARHEID van het gereedschap te handhaven, dienen alle reparaties, onderhoud en afstellingen te worden uitgevoerd door een erkend Makita-servicecentrum, en altijd met gebruikmaking van originele Makita-ervangingsonderdelen.

OPTIONELE ACCESSOIRES

LET OP:

- Deze accessoires of hulpstukken worden aanbevolen voor gebruik met het Makita-gereedschap dat in deze gebruiksaanwijzing is beschreven. Bij gebruik van enige andere accessoires of hulpstukken bestaat het gevaar van persoonlijk letsel. Gebruik de accessoires of hulpstukken uitsluitend voor de aangegeven gebruiksdoeleinden.

Mocht u meer informatie willen hebben over deze accessoires, dan kunt u contact opnemen met uw plaatselijke Makita-servicecentrum.

- Originele Makita-accu en -lader
- Schouderriem

OPMERKING:

- Sommige items op de lijst kunnen zijn inbegrepen in de doos van het gereedschap als standaard toebehoren. Deze kunnen van land tot land verschillen.

ENG108-1

Geluidsniveau

Typisch A-gewogen geluidsniveau vastgesteld volgens EN50636:

Geluidsdrukniveau (L_{pA}): 79,1 dB (A)
Onzekerheid (K): 1,8 dB (A)
Geluidsvermogeniveau (L_{WA}): 93,5 dB (A)
Onzekerheid (K): 2,3 dB (A)

Draag gehoorbescherming

ENG900-1

Trilling

De totale trillingswaarde (triaxiale vectorsom) zoals vastgesteld volgens EN50636:

Toepassing: onbelaste werking
Trillingsemisatie (a_h): 2,5 m/s² of minder
Onzekerheid (K): 1,5 m/s²

ENG901-1

- De opgegeven trillingsemisatie waarde is gemeten volgens de standaardtestmethode en kan worden gebruikt om dit gereedschap te vergelijken met andere gereedschappen.
- De opgegeven trillingsemisatie waarde kan ook worden gebruikt voor een beoordeling vooraf van de blootstelling.

WAARSCHUWING:

- De trillingsemisatie tijdens het gebruik van het elektrisch gereedschap in de praktijk kan verschillen van de opgegeven trillingsemisatie waarde afhankelijk van de manier waarop het gereedschap wordt gebruikt.
- Zorg ervoor dat veiligheidsmaatregelen worden getroffen ter bescherming van de gebruiker die zijn gebaseerd op een schatting van de blootstelling onder praktijkomstandigheden (rekening houdend met alle fasen van de bedrijfscyclus, zoals de tijdsduur gedurende welke het gereedschap is uitgeschakeld en stationair draait, naast de ingeschakelde tijdsduur).

Alleen voor Europese landen

EU-verklaring van conformiteit

Makita verklaart hierbij dat de volgende machine(s):

Aanduiding van de machine:

Accu Bladblazer

Modelnr./Type: DUB362

Technische specificaties: zie de tabel
"TECHNISCHE GEGEVENS".

Voldoet aan de volgende Europese richtlijnen:

2000/14/EU, 2006/42/EU

Deze is gefabriceerd in overeenstemming met de volgende normen of genormaliseerde documenten:

EN15503

Het technisch documentatiebestand volgens 2006/42/EU is verkrijgbaar bij:

Makita, Jan-Baptist Vinkstraat 2, 3070, België

De conformiteitsbeoordelingsprocedure vereist door Richtlijn 2000/14/EU was is overeenstemming met annex V.

Gemeten geluidsvermogeniveau: 93,5 dB (A)

Gegarandeerd geluidsvermogeniveau: 96 dB (A)

2.9.2014



Yasushi Fukaya
Directeur

Makita, Jan-Baptist Vinkstraat 2, 3070, België

ADVERTENCIA: Este aparato puede ser utilizado por niños de ocho o más años de edad y por personas con capacidades físicas, sensoriales o mentales mermadas o sin experiencia y conocimientos si han recibido supervisión o instrucciones acerca de cómo utilizar el aparato de forma segura y han entendido los riesgos que ello implica. Los niños no deben jugar con el aparato. La limpieza y mantenimiento que debe hacer el usuario no deben ser realizados por niños sin supervisión.

Explicación de los dibujos

- | | | |
|------------------------|-------------------------|-----------------------|
| 1 Indicador rojo | 5 Botón de comprobación | 9 Dial de ajuste |
| 2 Botón | 6 Indicador de batería | 10 Boquilla larga |
| 3 Cartucho de batería | 7 Gatillo interruptor | 11 Marca de triángulo |
| 4 Lámparas indicadoras | 8 Botón de bloqueo | |

ESPECIFICACIONES

Modelo		DUB362	
Capacidades	Volumen de aire (máx.)	13,4 m³/min	
	Velocidad del aire	54,0 m/s	
Longitud total	(sin boquilla larga)	585 mm	
	(con boquilla larga)	830, 880, 930 mm	
Cartucho de batería		BL1815N/BL1820/ BL1820B	BL1830/BL1840/BL1840B/ BL1850/BL1850B
Peso neto		3,5 kg	4,1 kg
Tensión nominal		CC 36 V	

- Debido a nuestro continuado programa de investigación y desarrollo, las especificaciones indicadas aquí están sujetas a cambio sin previo aviso.
- Las especificaciones y el cartucho de batería pueden diferir de país a país.
- Peso, con el cartucho de batería, de acuerdo con el procedimiento EPTA 01/2003



- No la exponga a la humedad.



- Solamente para países de la Unión Europea
¡No deseche los aparatos eléctricos ni las baterías junto con los residuos domésticos!

En conformidad con la Directiva Europea, sobre residuos de aparatos eléctricos y electrónicos y sobre baterías y acumuladores y residuos de baterías y de acumuladores y su aplicación de acuerdo con la legislación nacional, los aparatos eléctricos y las baterías cuya vida útil haya llegado a su fin se deberán recoger por separado y trasladar a una planta de reciclaje que cumpla con las exigencias ecológicas.

END012-4

Símbolos

A continuación se muestran los símbolos utilizados con el equipo. Asegúrese de que entiende su significado antes de usarlo.



- Preste cuidado y atención especiales.



- Lea el manual de instrucciones.



- Mantenga las manos alejadas de las partes giratorias.



- Peligro; tenga cuidado con los objetos que salen lanzados.



- Mantenga alejados a los transeúntes.



- Utilice protección para los ojos y oídos.

ENE018-1

Uso previsto

La herramienta ha sido prevista para barrer polvo soplando.

ADVERTENCIAS DE SEGURIDAD PARA LA SOPLADORA

Capacitación

1. Lea estas instrucciones atentamente. Familiarícese con los controles y la correcta utilización de la máquina.
2. No permita nunca que niños o personas con capacidades físicas, sensoriales o mentales mermadas o sin experiencia y conocimientos o personas no familiarizadas con estas instrucciones utilicen la herramienta. Los reglamentos locales pueden restringir la edad del operario.
3. No utilice nunca la máquina mientras haya cerca gente, especialmente niños, o animales domésticos.
4. El operario o el usuario es el responsable de los accidentes o riesgos ocasionados a otras personas o a sus propiedades.

Preparación

5. Mientras utiliza la máquina, póngase siempre calzado robusto y pantalones largos.
6. No se ponga ropa holgada o joyas que puedan ser succionadas al interior de la entrada de aire. Mantenga el pelo largo alejado de las entradas de aire.
7. Póngase gafas de protección mientras realiza la operación.
8. Para evitar irritación a causa del polvo, se recomienda que se ponga una máscara facial.
9. No utilice nunca la máquina con guardas o protectores defectuosos, o sin los dispositivos de seguridad, o si la batería está dañada.
10. Utilice equipo de protección personal. Póngase siempre protección para los ojos. El equipo de protección como máscara contra el polvo, zapatos de seguridad antideslizantes, casco rígido, o protección para los oídos utilizado en las condiciones apropiadas reducirá el riesgo de sufrir heridas personales.

Operación

11. Asegúrese siempre de que la máquina está apagada y que el cartucho de batería ha sido retirado:
 - siempre que vaya a dejar la máquina sin atender;
 - antes de despejar un atasco;
 - antes de comprobar, limpiar o trabajar en la máquina;
 - después de haber golpeado un objeto extraño para inspeccionar la máquina por si está dañada;
 - si la máquina comienza a vibrar anormalmente, para una comprobación inmediata.
12. Utilice la máquina solamente en luz diurna o con buena luz artificial.
13. No trabaje donde no alcance y mantenga el equilibrio en todo momento.
14. Asegúrese siempre de que en pendientes apoya bien los pies.
15. Camine, nunca corra.
16. No toque partes móviles peligrosas antes de que la máquina haya sido apagada y el cartucho de batería haya sido retirado y las partes móviles peligrosas se hayan parado completamente.
17. No apunte nunca la boquilla a alguien que esté cerca cuando esté utilizando la sopladora.

18. Advertencia – Se puede producir una descarga eléctrica si se utiliza en superficies mojadas. No la exponga a la lluvia. Almacénela en interiores. Evite utilizar la máquina en condiciones de mal tiempo, especialmente cuando haya riesgo de relámpagos.

19. No bloquee nunca la entrada de succión y/o la salida de aire de la sopladora.

- No bloquee la entrada de succión ni la salida de aire de la sopladora para limpiar en lugares polvorientos.
- No utilice la sopladora con una boquilla cónica más pequeña que la original, como una boquilla nueva obtenida colocando una manguera extra de diámetro reducido o una manguera más pequeña en el extremo superior de la boquilla.
- No utilice la sopladora para inflar balones, botes inflables o por el estilo.

El aumento de las revoluciones del motor podrá ocasionar una peligrosa rotura del ventilador y resultar en graves heridas personales. El recalentamiento del motor y el circuito de control puede ocasionar un incendio.

20. No utilice la sopladora cerca de una ventana abierta, etc.
21. Se recomienda utilizar la sopladora solamente en horas razonables – no temprano por la mañana o tarde por la noche cuando es posible que se moleste a la gente.
22. Para reducir los daños por la vibración y/o daños a los oídos, utilice la máquina a baja velocidad si es posible y limite el tiempo de la operación.
23. Se recomienda utilizar rastrillos y escobas para aflojar los residuos antes de utilizar la sopladora.
24. Se recomienda humedecer ligeramente las superficies en condiciones polvorosas o utilizar un acoplador rociador disponible en el comercio.
25. Se recomienda utilizar la boquilla larga para poder aplicar el flujo de aire cerca del suelo.
26. Los niños pequeños deberán ser supervisados para asegurarse de que no juegan con la sopladora.
27. No introduzca los dedos u otros objetos en la entrada de succión o la salida de aire de la sopladora.
28. Evite los arranques indeseados. Asegúrese de que el interruptor está en la posición desactivada antes de conectar a la toma de corriente y/o la batería, coger o transportar la herramienta. El transportar máquinas con el dedo en el interruptor o el conectar la alimentación a máquinas que tienen activado el interruptor invita a accidentes.
29. Asegúrese de que no haya nadie alrededor cuando trabaje en lugares altos.

Mantenimiento y almacenamiento

30. Mantenga todas las tuercas, pernos y tornillos apretados para asegurarse de que la máquina está en condiciones de trabajo seguras.
31. Reemplace las partes desgastadas o dañadas.
32. Utilice solamente piezas de repuesto y accesorios genuinos.
33. Almacene la máquina solamente en un lugar seco.

Utilización y cuidado de la herramienta a batería

34. Cargue la batería solamente con el cargador especificado por el fabricante. Un cargador que es apropiado para un tipo de batería puede crear un riesgo de incendio cuando se utiliza con otra batería.

35. Utilice las herramientas eléctricas solamente con las baterías designadas específicamente para ellas. La utilización de cualquier otra batería puede crear un riesgo de heridas o incendio.
36. Cuando la batería no esté siendo utilizada, guárdela alejada de otros objetos metálicos, como sujetapapeles, monedas, llaves, clavos, tornillos u otros objetos metálicos pequeños, que puedan hacer conexión entre un terminal y el otro. Si se cortocircuitan entre sí los terminales de la batería podrán producirse quemaduras o un incendio.
37. En condiciones abusivas, es posible que salga expulsado líquido de la batería; evite el contacto con él. Si se produce un contacto accidental, enjuague con agua. Si el líquido entra en los ojos, además de enjuagarlos, solicite asistencia médica. El líquido expulsado de la batería puede ocasionar irritación y quemaduras.
8. Tenga cuidado de no dejar caer o golpear el cartucho de batería.
9. No utilice una batería dañada.
10. Siga los reglamentos locales referentes al desecho de la batería.

GUARDE ESTAS INSTRUCCIONES.

Consejos para alargar al máximo la vida de servicio de la batería

1. **Cargue el cartucho de batería antes de que se descargue completamente. Pare siempre la operación y cargue el cartucho de batería cuando note menos potencia en la herramienta.**
2. **No cargue nunca un cartucho de batería que ya esté completamente cargado. La sobrecarga acortará la vida de servicio de la batería.**
3. **Cargue el cartucho de batería a una temperatura ambiente de 10°C – 40°C. Si un cartucho de batería está caliente, déjelo enfriar antes de cargarlo.**
4. **Cargue el cartucho de batería si no lo utiliza durante un periodo de tiempo prolongado (más de seis meses).**

GUARDE ESTAS INSTRUCCIONES.

⚠ ADVERTENCIA:

NO deje que la comodidad o familiaridad con el producto (a base de utilizarlo repetidamente) sustituya la estricta observancia de las normas de seguridad para el producto en cuestión. El MAL USO o el no seguir las normas de seguridad establecidas en este manual de instrucciones podrá ocasionar graves heridas personales.

ENC007-9

INSTRUCCIONES DE SEGURIDAD IMPORTANTES

PARA EL CARTUCHO DE BATERÍA

1. Antes de utilizar el cartucho de batería, lea todas las instrucciones e indicaciones de precaución sobre (1) el cargador de baterías, (2) la batería, y (3) el producto con el que se utiliza la batería.
2. No desarme el cartucho de batería.
3. Si el tiempo de uso del cartucho de batería se acorta demasiado, deje de usarlo inmediatamente. Podría resultar en un riesgo de recalentamiento, posibles quemaduras e incluso una explosión.
4. Si entra electrolito en sus ojos, aclárelos con agua limpia y acuda a un médico inmediatamente. Existe el riesgo de poder perder la vista.
5. No cortocircuite el cartucho de batería:
 - (1) No toque los terminales con ningún material conductor.
 - (2) Evite guardar el cartucho de batería en un cajón junto con otros objetos metálicos como clavos, monedas, etc.
 - (3) No exponga el cartucho de batería al agua ni a la lluvia.

Un cortocircuito en la batería puede producir una gran circulación de corriente, un recalentamiento, posibles quemaduras e incluso una rotura de la misma.
6. No guarde la herramienta y el cartucho de batería en lugares donde la temperatura pueda alcanzar o exceder los 50 °C.
7. Nunca incinere el cartucho de batería incluso en el caso de que esté dañado seriamente o ya no sirva en absoluto. El cartucho de batería puede explotar si se tira al fuego.

DESCRIPCIÓN DEL FUNCIONAMIENTO

⚠ PRECAUCIÓN:

- Asegúrese siempre de que la herramienta está apagada y el cartucho de batería extraído antes de realizar cualquier ajuste o comprobación en la herramienta.

Instalación o extracción del cartucho de batería (Fig. 1)

⚠ PRECAUCIÓN:

- Apague siempre la herramienta antes de instalar o retirar el cartucho de batería.
- Sujete la herramienta y el cartucho de batería firmemente cuando instale o retire el cartucho de batería.

Si no sujeta la herramienta y el cartucho de batería firmemente podrán caérsele de las manos y resultar en daños a la herramienta y el cartucho de batería y heridas personales.

Para extraer el cartucho de batería, deslícelo de la herramienta a la vez que desliza el botón de la parte frontal del cartucho.

Para instalar el cartucho de batería, alinee la lengüeta del cartucho de batería con la ranura de la carcasa y deslícelo hasta que encaje en su sitio. Insértelo a tope hasta que se bloquee en su sitio produciendo un pequeño chasquido. Si puede ver el indicador rojo en el lado superior del botón, no estará bloqueado completamente.

⚠ PRECAUCIÓN:

- Instale siempre el cartucho de batería completamente hasta que no pueda verse el indicador rojo. En caso contrario, podrá caerse accidentalmente de la herramienta y ocasionarle heridas a usted o a alguien que esté cerca de usted.
- No instale el cartucho de batería empleando fuerza. Si el cartucho no se desliza al interior fácilmente, será porque no está siendo insertado correctamente.

NOTA:

- La herramienta no funciona con un cartucho de batería solamente.

Sistema de protección de la herramienta/batería

La herramienta está equipada con un sistema de protección de la herramienta/batería. Este sistema corta automáticamente la alimentación del motor para alargar la vida útil de la herramienta y la batería.

La herramienta se detendrá automáticamente durante la operación si la herramienta o la batería es puesta en una de las condiciones siguientes: En algunas condiciones, los indicadores se iluminarán.

Protección de sobrecarga

Cuando la herramienta sea utilizada de una manera que dé lugar a que tenga que absorber una corriente anormalmente alta, la herramienta se detendrá automáticamente sin ninguna indicación. En esta situación, apague la herramienta y detenga la tarea que ocasiona la sobrecarga de la herramienta. Después encienda la herramienta para volver a empezar.

Protección contra el recalentamiento para la herramienta

<input checked="" type="checkbox"/> : Encendido	<input type="checkbox"/> : Parpadeando
	

015485

Cuando la máquina se recaliente, se parará automáticamente y el indicador de batería parpadeará durante unos 60 segundos. En esta situación, deje que la herramienta se enfríe antes de encender la herramienta otra vez.

Protección contra descarga excesiva

Cuando la capacidad de batería sea baja, la herramienta se detendrá automáticamente. Si el producto no funciona aunque se accionen los interruptores, extraiga las baterías de la herramienta y cargue las baterías.

Indicación de la capacidad de batería restante

(Fig. 2)

(Solamente para cartuchos de batería con "B" al final del número de modelo).

Pulse el botón de comprobación en el cartucho de batería para indicar la capacidad de batería restante. Las lámparas indicadoras se iluminan durante unos pocos segundos.

Lámparas indicadoras			Capacidad restante
Encendida	Apagada	Parpadeando	
			75% a 100%
			50% a 75%
			25% a 50%
			0% a 25%
			Cargue la batería.
			Es posible que la batería no funcione bien.

015658

NOTA:

- Dependiendo de las condiciones de utilización y la temperatura ambiente, es posible que la indicación varíe ligeramente de la capacidad real.





Indicación de la capacidad de batería restante

(Fig. 3)

(Específico para cada país)

Presione el botón de comprobación para hacer que los indicadores muestren las capacidades de batería restante. Los indicadores de batería corresponden a cada batería.

Indicación de la capacidad de batería restante

Estado del indicador de batería	Capacidad de batería restante
<input checked="" type="checkbox"/> : Encendido <input type="checkbox"/> : Apagado <input type="checkbox"/> : Parpadeando	
	50% – 100%
	20% – 50%
	0% – 20%
	Cargue la batería

015527

Accionamiento del interruptor (Fig. 4 y 5)

PRECAUCIÓN:

- Antes de insertar el cartucho de batería en la herramienta, compruebe siempre para cerciorarse de que el gatillo interruptor se acciona debidamente y que vuelve a la posición "OFF" cuando lo suelta.

Para poner en marcha la herramienta, simplemente apriete el gatillo interruptor. La velocidad de la herramienta aumenta incrementando la presión en el gatillo interruptor. Suelte el gatillo interruptor para parar. Para una operación continua, apriete el gatillo interruptor, presione hacia dentro el botón de bloqueo y después suelte el gatillo interruptor. Para parar la herramienta desde la posición bloqueada, apriete el gatillo interruptor completamente, después suéltelo.

Cambio de velocidad (Fig. 6)

El volumen de aire máximo se puede ajustar simplemente girando el dial de ajuste. Esto podrá hacerse incluso cuando la herramienta esté en marcha. El dial está marcado de 1 (el más bajo) al 6 (el más alto).

AVISO:

- El dial de regulación de la velocidad puede girarse hasta 6 y de vuelta hasta 1 solamente. No lo fuerce más allá de 6 o 1, o la función de regulación de la velocidad podrá dejar de funcionar.

Cuando se trabaje en circunstancias de alta temperatura, la herramienta podrá pararse debido al sistema de protección contra el recalentamiento. En ese caso deje que la herramienta se enfríe. Evite ajustar en la velocidad 6 (la más alta) en circunstancias de alta temperatura.

MONTAJE

PRECAUCIÓN:

- Asegúrese siempre de que la herramienta está apagada y el cartucho de batería extraído antes de realizar cualquier trabajo en la herramienta.

Instalación de la boquilla larga (Fig. 7 y 8)

Para instalar la boquilla larga:

1. Alinee el saliente pequeño de la carcasa con la ranura de la boquilla larga.
2. Deslice la boquilla larga, y gírela hacia la derecha hasta que las marcas de triángulo de la boquilla larga y la carcasa coincidan entre sí.

La longitud de la boquilla se puede ajustar cambiando la posición de bloqueo.

Instalación de la correa de bandolera (acesorio opcional) (Fig. 9)

Enganche la correa de bandolera en el colgador de la herramienta.

Antes de utilizarla, ajuste la longitud de la correa para que resulte cómodo trabajar con ella.

OPERACIÓN

Soplado (Fig. 10)

PRECAUCIÓN:

- No ponga la sopladora en el suelo mientras está encendida. La arena y el polvo podrán entrar por la entrada de succión, y resultar en heridas personales.

Sujete la sopladora firmemente con una mano y realice la operación de soplado moviéndola alrededor despacio. Cuando sople alrededor de un edificio, una piedra grande o un vehículo, dirija la boquilla en dirección contraria a ellos.

Cuando realice una operación en una esquina, comience desde la esquina y después muévase a un área amplia.

MANTENIMIENTO

PRECAUCIÓN:

- Asegúrese siempre de que la herramienta está apagada y el cartucho de batería retirado antes de intentar realizar una inspección o mantenimiento.
- No utilice nunca gasolina, bencina, disolvente, alcohol o similares. Podría producir descoloración, deformación o grietas.

Limpieza (Fig. 11)

De vez en cuando, limpie el exterior de la herramienta utilizando un paño humedecido en agua jabonosa.

Para mantener la SEGURIDAD y la FIABILIDAD del producto, las reparaciones y cualquier otro mantenimiento o ajuste deberán ser realizados por los centros de servicio autorizado de Makita, siempre con piezas de repuesto de Makita.

ACCESORIOS OPCIONALES

PRECAUCIÓN:

- Estos accesorios o acoplamientos están recomendados para su uso con la herramienta Makita especificada en este manual. El uso de cualquier otro accesorio o acoplamiento puede suponer un riesgo de lesiones personales. Utilice los accesorios o acoplamientos solamente para el propósito que han sido diseñados.

Si necesita información más detallada sobre estos accesorios, consulte con su centro local de servicio de Makita.

- Batería y cargador genuinos de Makita
- Correa de bandolera

NOTA:

- Algunos elementos de la lista podrán estar incluidos en el paquete de la herramienta como accesorios de serie. Pueden variar de un país a otro.

ENG108-1

Ruido

El nivel de ruido A-ponderado típico determinado de acuerdo con la norma EN50636:

Nivel de presión sonora (L_{pA}): 79,1 dB (A)

Incerteza (K): 1,8 dB (A)

Nivel de potencia sonora (L_{WA}): 93,5 dB (A)

Incerteza (K): 2,3 dB (A)

Póngase protectores de oídos

Vibración

El valor total de la vibración (suma de vectores triaxiales) determinado de acuerdo con la norma EN50636:

Modo tarea: operación sin carga

Emisión de vibración (a_w): 2,5 m/s² o menos

Incerteza (K): 1,5 m/s²

ENG901-1

- El valor de emisión de vibración declarado ha sido medido de acuerdo con el método de prueba estándar y se puede utilizar para comparar una herramienta con otra.
- El valor de emisión de vibración declarado también se puede utilizar en una valoración preliminar de exposición.

⚠️ ADVERTENCIA:

- La emisión de vibración durante la utilización real de la herramienta eléctrica puede variar del valor de emisión declarado dependiendo de las formas en las que la herramienta sea utilizada.
- Asegúrese de identificar medidas de seguridad para proteger al operario que estén basadas en una estimación de la exposición en las condiciones reales de utilización (teniendo en cuenta todas las partes del ciclo operativo tal como las veces cuando la herramienta está apagada y cuando está funcionando en vacío además del tiempo de gatillo).

ENH021-8

Para países europeos solamente**Declaración de conformidad CE****Makita declara que la(s) máquina(s) siguiente(s):**

Designación de máquina:

Sopladora Inalámbrica

Modelo N°/ Tipo: DUB362

Especificaciones: consulte la tabla de "ESPECIFICACIONES".

Cumplen con las directivas europeas siguientes:

2000/14/CE, 2006/42/CE

Están fabricadas de acuerdo con las normas o documentos normalizados siguientes:

EN15503

El archivo técnico de acuerdo con la norma 2006/42/CE está disponible en:

Makita, Jan-Baptist Vinkstraat 2, 3070, Bélgica

El procedimiento de valoración de conformidad requerido por la Directiva 2000/14/CE ha sido realizado de acuerdo con el anexo V.

Nivel de potencia de sonido medido: 93,5 dB (A)

Nivel de potencia de sonido garantizado: 96 dB (A)

2.9.2014



Yasushi Fukaya
Director

Makita, Jan-Baptist Vinkstraat 2, 3070, Bélgica

AVISO: Este dispositivo pode ser utilizado por crianças a partir dos 8 anos e por pessoas com capacidades motoras, sensoriais ou mentais reduzidas ou por pessoas com falta de experiência e conhecimentos caso estejam mediante supervisão ou se tiverem recebido instruções referentes à utilização do aparelho de uma forma segura e se compreenderem os perigos inerentes. As crianças não devem brincar com o dispositivo. A limpeza e manutenção do utilizador não devem ser realizadas por crianças sem supervisão.

Explicação geral

- | | | | | | |
|---|--------------------|---|------------------------|----|---------------------|
| 1 | Indicador vermelho | 5 | Botão de verificação | 9 | Indicador de ajuste |
| 2 | Botão | 6 | Indicador de bateria | 10 | Boquilha longa |
| 3 | Bateria | 7 | Gatilho do interruptor | 11 | Marca de triângulo |
| 4 | Luzes indicadoras | 8 | Botão de bloqueio | | |

ESPECIFICAÇÕES

Modelo		DUB362	
Capacidades	Volume de ar (máx.)	13,4 m³/min	
	Velocidade do ar	54,0 m/s	
Comprimento total	(sem a boquilha longa)	585 mm	
	(com a boquilha longa)	830, 880, 930 mm	
Bateria		BL1815N / BL1820 / BL1820B	BL1830 / BL1840 / BL1840B / BL1850 / BL1850B
Peso líquido		3,5 kg	4,1 kg
Tensão nominal		36 V C.C.	

- Devido a um programa contínuo de pesquisa e desenvolvimento, estas especificações podem ser alteradas sem aviso prévio.
- As especificações e a bateria podem variar de país para país.
- Peso, com a bateria, de acordo com o Procedimento 01/2003 da EPTA (European Power Tool Association)

END012-4



- Utilizar proteção ocular e auditiva.



- Não exponha à humidade.



- Apenas para países da UE
Não deite equipamentos elétricos nem baterias no lixo doméstico!
Em conformidade com as Diretivas Europeias referentes à Eliminação dos equipamentos elétricos e eletrónicos e baterias e acumuladores e à eliminação de baterias e acumuladores e sua implementação de acordo com as leis nacionais, os equipamentos elétricos e as baterias e pacotes de baterias que tenham atingido o fim da sua vida útil de utilização têm de ser recolhidos separadamente e entregues em instalações de reciclagem ambientalmente compatíveis.

Símbolos

A seguir, estão os símbolos utilizados para a ferramenta. Certifique-se de que compreenda o seu significado antes da utilização.



- Tenha especial cuidado e atenção.



- Leia o manual de instruções.



- Mantenha uma mão afastada das partes giratórias.



- Perigo; tenha cuidado com objetos arremessados.



- Mantenha as pessoas afastadas.

Utilização a que se destina

Esta ferramenta serve para soprar poeiras.

ENE018-1

AVISOS PARA A SEGURANÇA DO SOPRADOR

Formação

1. Leia atentamente as instruções. Familiarize-se com os controles e a utilização adequada da máquina.
2. Nunca permita que as crianças, as pessoas com capacidades físicas, sensoriais ou mentais reduzidas ou as pessoas com falta de experiência e conhecimentos ou que não estão familiarizadas com estas instruções utilizem a máquina. As leis locais podem restringir a idade do operador.
3. Nunca utilize a máquina enquanto estiverem pessoas, especialmente crianças, ou animais nas proximidades.
4. O operador ou o utilizador é responsável pelos acidentes ou perigos que ocorrem a outras pessoas ou à propriedade.

Preparação

5. Utilize sempre calçado apropriado e calças compridas quando utilizar a máquina.
6. Não use vestuário largo ou acessórios que possam cair dentro da entrada da ar. Mantenha os cabelos longos afastados das entradas de ar.
7. Utilize óculos de proteção durante o funcionamento.
8. Para evitar a irritação por causa das poeiras, recomendamos a utilização de uma máscara facial.
9. Nunca utilize a máquina com resguardos ou proteções defeituosas ou sem os dispositivos de segurança instalados, ou se a bateria estiver danificada.
10. Utilize equipamento de proteção pessoal. Use sempre proteção para os olhos. Equipamento de proteção como máscara anti-poeira, sapatos de segurança anti-derrapantes, capacete ou proteção auditiva utilizados em condições adequadas reduzem os ferimentos pessoais.

Funcionamento

11. Certifique-se sempre de que a máquina está desligada e a bateria removida:
 - sempre que se afastar da máquina;
 - antes de limpar um bloqueio;
 - antes de inspecionar, limpar ou fazer manutenção na máquina;
 - depois de bater num objeto estranho para inspecionar a máquina quanto a danos;
 - se a máquina começar a vibrar anormalmente, para verificação imediata.
12. Opere a máquina só durante o dia ou com boa iluminação artificial.
13. Não se estique para tentar chegar a uma zona difícil e mantenha sempre o equilíbrio.
14. Certifique-se de que tem sempre um bom apoio de pés nos declives.
15. Caminhe, nunca corra.
16. Não toque nas peças móveis perigosas antes de a máquina ser desligada e a bateria removida e antes de as peças móveis perigosas estarem completamente paradas.
17. Nunca aponte a boquilha a ninguém na proximidade quando utilizar o soprador.

18. Aviso – Pode ocorrer choque elétrico se utilizar em superfícies molhadas. Não exponha à chuva. Guarde no interior. Evite utilizar a máquina em condições de mau tempo, especialmente quando há o risco de trovoada.

19. Nunca bloqueie a entrada de sucção e/ou a saída do soprador.
 - Não bloqueie a entrada de sucção nem a saída do soprador para limpar áreas empoeiradas.
 - Não utilize o soprador com uma boquilha cônica mais pequena do que a original, tal como uma boquilha nova obtida acoplando um tubo de diâmetro muito reduzido ou tubo mais pequeno à extremidade da boquilha.
 - Não utilize o soprador para encher bolas, barcos de borracha ou algo similar.

O aumento da rotação do motor pode causar rotura perigosa da ventoinha e provocar ferimento pessoal grave. O aquecimento do motor e do circuito de controlo pode provocar um incêndio.
20. Não utilize o soprador perto de janelas abertas, etc.
21. Recomenda-se o funcionamento do soprador apenas em horas razoáveis – nunca de manhã muito cedo nem muito tarde no final do dia, pois pode incomodar as pessoas.
22. Para reduzir os danos provocados pela vibração e/ou ferimentos nos ouvidos, opere a máquina a baixa velocidade, se possível, e limite o tempo de funcionamento.
23. Recomenda-se a utilização de ancinhos e vassouras para desprender os detritos antes de soprar.
24. Recomenda-se que molhe ligeiramente as superfícies empoeiradas ou utilize o acessório de molhar à venda no mercado.
25. Recomenda-se o uso da boquilha longa para que o fluxo de ar possa funcionar próximo ao solo.
26. As crianças devem ser supervisionadas para assegurar que não brincam com o soprador.
27. Não introduza os dedos nem outros objetos na entrada de sucção ou saída do soprador.
28. Impeça o arranque não intencional. Certifique-se de que o interruptor está na posição de desligado antes de ligar a fonte de alimentação e/ou a bateria, de apanhar ou transportar a ferramenta. O transporte de máquinas com o seu dedo no interruptor ou a ligação de máquinas que tenham o interruptor ligado leva a acidentes.
29. Certifique-se de que não há ninguém por perto quando trabalhar em locais elevados.

Manutenção e armazenamento

30. Mantenha todas as porcas e parafusos apertados para se certificar de que a máquina se encontra em bom estado.
31. Substitua peças gastas ou danificadas.
32. Utilize somente acessórios e peças sobressalentes originais.
33. Guarde a máquina apenas em locais secos.

Utilização e manutenção da ferramenta a bateria

34. Recarregue a bateria só com o carregador especificado pelo fabricante. Um carregador que seja adequado a um tipo de bateria pode criar um risco de incêndio quando usado com outra bateria.

35. Utilize as ferramentas elétricas somente com as baterias especificamente designadas. A utilização de quaisquer outras baterias pode criar um risco de ferimento e incêndio.
36. Quando a bateria não está a ser utilizada, mantenha-a afastada de outros objetos metálicos, como cliques, moedas, chaves, pregos, parafusos ou outros objetos metálicos pequenos que possam fazer a ligação entre os terminais. Colocar os terminais da bateria em curto-circuito pode provocar queimaduras ou um incêndio.
37. Em condições abusivas, o líquido no interior das baterias pode babar; evite o contacto. Se ocorrer contacto acidental, passe por água. Se o líquido entrar em contacto com os olhos, procure também assistência médica. O líquido que sai da bateria pode causar irritação ou queimaduras.

GUARDE ESTAS INSTRUÇÕES.

⚠ AVISO:

NÃO permita que conforto ou familiaridade com o produto (adquirido com o uso repetido) substitua a aderência estrita às regras de segurança da ferramenta. **MÁ INTERPRETAÇÃO** ou não seguimento das regras de segurança estabelecidas neste manual de instruções pode causar danos pessoais sérios.

ENC007-9

INSTRUÇÕES DE SEGURANÇA IMPORTANTES

PARA A BATERIA

1. Antes de utilizar a bateria, leia todas as instruções e avisos de precaução no (1) carregador de bateria (2) bateria e (3) produto que utiliza a bateria.
2. Não desmonte a bateria.
3. Se o tempo de funcionamento se tornar excessivamente curto, pare imediatamente a operação. Pode resultar em sobreaquecimento, possíveis queimaduras e mesmo explosão.
4. Se entrar eletrólito nos seus olhos, lave-os com água limpa e consulte imediatamente um médico. Pode resultar em perda de visão.
5. Não coloque a bateria em curto-circuito:
 - (1) Não toque nos terminais com qualquer material condutor.
 - (2) Evite guardar a bateria juntamente com outros objetos metálicos tais como pregos, moedas, etc.
 - (3) Não exponha a bateria à água ou chuva. Um curto-circuito da bateria pode ocasionar um enorme fluxo de corrente, sobreaquecimento, possíveis queimaduras e mesmo avaria.
6. Não guarde a ferramenta e a bateria em locais onde a temperatura possa atingir ou exceder os 50 °C.
7. Não queime a bateria mesmo que esteja estragada ou completamente gasta. A bateria pode explodir no fogo.
8. Tenha cuidado para não deixar cair ou dar pancadas na bateria.
9. Não utilize uma bateria danificada.

10. Siga os seus regulamentos locais relativos à eliminação da bateria.

GUARDE ESTAS INSTRUÇÕES.

Conselhos para manter a máxima vida útil da bateria

1. Carregue a bateria antes de estar completamente descarregada.
Pare sempre o funcionamento da ferramenta e carregue a bateria quando notar menos poder na ferramenta.
2. Nunca carregue uma bateria completamente carregada.
Carregamento excessivo diminui a vida útil da bateria.
3. Carregue a bateria à temperatura ambiente de 10 °C – 40 °C. Deixe que uma bateria quente arrefeça antes de a carregar.
4. Carregue o cartucho da bateria se não o utilizar durante um longo período de tempo (mais de seis meses).

DESCRIÇÃO FUNCIONAL

⚠ PRECAUÇÃO:

- Certifique-se sempre de que a ferramenta está desligada e a bateria retirada antes de regular ou verificar qualquer função na ferramenta.

Instalação ou remoção da bateria (Fig. 1)

⚠ PRECAUÇÃO:

- Desligue sempre a ferramenta antes de instalar ou retirar a bateria.
- **Segure firmemente na ferramenta e na bateria quando instalar ou retirar o cartucho da bateria.**
Ao não segurar firmemente na ferramenta e bateria pode fazer com que escorreguem das suas mãos e resultar em danos para a ferramenta e bateria e ferimento pessoal.

Para retirar a bateria, deslize-a da ferramenta enquanto desliza o botão na parte da frente da bateria.

Para instalar o cartucho da bateria, alinhe a lingueta no cartucho da bateria com o entalhe na caixa e deslize-o para o lugar. Insira-a por completo até bloquear no lugar com um pequeno estalido. Se conseguir ver o indicador vermelho no lado superior do botão, não está bloqueada completamente.

⚠ PRECAUÇÃO:

- Instale sempre a bateria por completo até o indicador vermelho não ser visto. Se isso não acontecer, pode cair acidentalmente da ferramenta, causando-lhe ferimentos a si ou alguém perto de si.
- Não instale a bateria fazendo força. Se a bateria não deslizar facilmente, não está a ser inserida corretamente.

NOTA:

- A ferramenta não funciona com apenas uma bateria.

Sistema de proteção da ferramenta/bateria

A ferramenta está equipada com um sistema de proteção da ferramenta/bateria. Este sistema corta automaticamente a alimentação de energia ao motor para prolongar a vida útil da ferramenta e da bateria.

A ferramenta para automaticamente durante o funcionamento se a ferramenta ou a bateria se encontrar numa das seguintes condições. Em algumas condições, a luz indicadora acende.

Proteção contra sobrecarga

Quando a ferramenta é utilizada de modo a provocar uma carga anormalmente elevada, a ferramenta para automaticamente sem qualquer indicação. Neste caso, desligue a ferramenta e pare a aplicação que provocou a sobrecarga da ferramenta. Depois, ligue a ferramenta para rearrancá-la.

Proteção contra sobreaquecimento da ferramenta

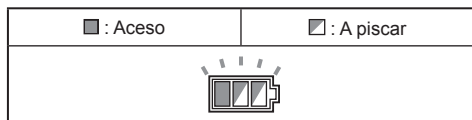

015485

Quando a ferramenta está sobreaquecida ela para automaticamente e o indicador da bateria pisca durante cerca de 60 segundos. Nesse caso, deixe a ferramenta arrefecer antes de a voltar a ligar.

Proteção contra descarga excessiva

Quando a capacidade da bateria fica muito baixa, a ferramenta para automaticamente. Se o produto não funcionar mesmo quando os interruptores são utilizados, retire as baterias da ferramenta e carregue-as.

Indicação a capacidade restante da bateria

(Fig. 2)

(Apenas para cartuchos da bateria com "B" no final do número do modelo).

Prima o botão de verificação no cartucho da bateria para indicar a capacidade restante da bateria. As luzes indicadoras acendem durante alguns segundos.

Luzes indicadoras			Capacidade restante
Acesa	Apagada	A piscar	
			75% a 100%
			50% a 75%
			25% a 50%
			0% a 25%
			Carregue a bateria.
			A bateria pode ter tido uma avaria.

015658

NOTA:

- Dependendo das condições de utilização e da temperatura ambiente, a indicação pode diferir ligeiramente da capacidade real.

Indicação da capacidade restante da bateria

(Fig. 3)

(Específico do país)

Prima o botão CHECK para que os indicadores da bateria apresentem a capacidade restante da bateria. Os indicadores da bateria correspondem a cada bateria.

Indicação de capacidade restante da bateria

Estado do indicador da bateria	Capacidade restante da bateria
: Aceso : Apagado : A piscar	
	50% – 100%
	20% – 50%
	0% – 20%
	Carregar a bateria

015527

Ação do interruptor (Fig. 4 e 5)

⚠ PRECAUÇÃO:

- Antes de inserir a bateria na ferramenta, verifique sempre se o gatilho do interruptor funciona corretamente e volta à posição "OFF" (desligado) quando libertado.

Para ligar a ferramenta, carregue simplesmente no gatilho do interruptor. A velocidade da ferramenta aumenta de acordo com a pressão no gatilho do interruptor. Liberte o gatilho do interruptor para parar.

Para operação contínua, carregue no gatilho do interruptor, empurre o botão de bloqueio e em seguida solte o gatilho do interruptor.

Para parar a ferramenta da posição de bloqueado, aperte completamente o gatilho do interruptor, em seguida solte-o.

Mudança de velocidade (Fig. 6)

O volume máximo de ar pode ser ajustado rodando, apenas, o indicador de ajuste. Isto pode ser feito mesmo quando a ferramenta está a funcionar. O indicador está marcado 1 (o mais baixo) a 6 (o mais alto).

OBSERVAÇÃO:

- O indicador de ajuste da velocidade só pode ser rodado até ao 6 e de volta ao 1. Não o force além do 6 ou do 1, pois a função de ajuste da velocidade pode deixar de trabalhar.

Quando se está a trabalhar em circunstâncias de calor extremo, a ferramenta pode parar devido ao sistema de proteção contra sobreaquecimento. Nesse caso, deixe a ferramenta arrefecer. Evite colocar na velocidade 6 (mais alta) em circunstâncias de temperatura elevada.

ASSEMBLAGEM

PRECAUÇÃO:

- Certifique-se sempre de que a ferramenta está desligada e a bateria retirada antes de executar qualquer manutenção na ferramenta.

Instalar a boquilha longa (Fig. 7 e 8)

Como instalar a boquilha longa:

1. Alinhe a projeção pequena da caixa com a ranhura na boquilha longa.
2. Faça deslizar a boquilha longa para dentro e rode-a da esquerda para a direita até as marcas do triângulo na boquilha longa e a caixa se encontrarem.

O comprimento da boquilha pode ser ajustado mudando a posição de bloqueio.

Instalar a faixa para o ombro (acessório opcional) (Fig. 9)

Pendure a faixa para o ombro no gancho da ferramenta. Antes de utilizar, ajuste o comprimento da faixa de forma a ser fácil trabalhar com a ferramenta.

OPERAÇÃO

Soprar (Fig. 10)

PRECAUÇÃO:

- Não coloque o soprador no chão enquanto está ligado. A areia e as poeiras podem entrar pela entrada de sucção podendo resultar em ferimentos pessoais.

Agarre firmemente o soprador com uma mão e efetue a operação de soprar movimentando-o devagar.

Quando sopra ao redor de um prédio, uma pedra grande ou um veículo, aponte a boquilha para longe dos mesmos.

Quando efetua uma operação em um canto, comece a partir do canto e desloque-se para a área alargada.

MANUTENÇÃO

PRECAUÇÃO:

- Certifique-se sempre que a ferramenta está desligada e a bateria retirada antes de fazer a inspeção ou manutenção.
- Nunca utilize gasolina, benzina, diluente, álcool ou produtos semelhantes. Pode ocorrer a descoloração, deformação ou rachaduras.

Limpeza (Fig. 11)

Limpe periodicamente o exterior da ferramenta com um pano humedecido em água e sabão.

Para manter a SEGURANÇA e FIABILIDADE, as reparações e outras ações de manutenção ou ajustes devem ser executados pelos centros de assistência autorizados da Makita, utilizando sempre peças de substituição Makita.

ACESSÓRIOS OPCIONAIS

PRECAUÇÃO:

- Estes acessórios ou peças são recomendados para utilização com a ferramenta Makita especificada neste manual. A utilização de outros acessórios ou peças pode ser perigosa para as pessoas. Utilize apenas acessórios ou peças para os fins indicados.

Se precisar de ajuda para obter mais informações relativas a estes acessórios, entre em contacto com o centro de assistência Makita local.

- Bateria e carregador genuínos da Makita
- Correia de ombro

NOTA:

- Alguns itens da lista podem estar incluídos na embalagem da ferramenta como acessórios padrão. Eles podem variar de país para país.

ENG108-1

Ruído

O nível de ruído ponderado A típico determinado de acordo com EN50636:

Nível de pressão sonora (L_{pA}): 79,1 dB (A)

Variabilidade (K): 1,8 dB (A)

Nível de potência sonora (L_{WA}): 93,5 dB (A)

Variabilidade (K): 2,3 dB (A)

Utilize protetores para os ouvidos

ENG900-1

Vibração

Valor total da vibração (soma vectorial triaxial) determinado de acordo com EN50636:

Modo de funcionamento: operação em vazio

Emissão de vibração (a_v): 2,5 m/s² ou inferior

Variabilidade (K): 1,5 m/s²

- O valor da emissão de vibração indicado foi medido de acordo com o método de teste padrão e pode ser utilizado para comparar duas ferramentas.
- O valor da emissão de vibração indicado pode também ser utilizado na avaliação preliminar da exposição.

⚠️ AVISO:

- A emissão de vibração durante a utilização real da ferramenta elétrica pode diferir do valor de emissão indicado, dependendo das formas como a ferramenta é utilizada.
- Certifique-se de que identifica as medidas de segurança para proteção do operador baseadas numa estimativa de exposição em condições reais de utilização (considerando todas as partes do ciclo de operação, tal como quando a ferramenta está desligada e quando está a funcionar em marcha lenta além do tempo de acionamento).

ENH021-8

Só para países Europeus

Declaração de conformidade CE

A Makita declara que a(s) seguinte(s) máquina(s):

Designação da ferramenta:

Soprador a Bateria

Modelos n°/Tipo: DUB362

Especificações: consulte a tabela "ESPECIFICAÇÕES".

Em conformidade com as seguintes diretivas europeias:

2000/14/CE, 2006/42/CE

São fabricadas de acordo com as seguintes normas ou documentos normalizados:

EN15503

De acordo com a 2006/42/CE, o ficheiro técnico está disponível em:

Makita, Jan-Baptist Vinkstraat 2, 3070, Bélgica

O procedimento de avaliação da conformidade requerido pela diretiva 2000/14/CE está de acordo com o anexo V.

Nível de potência sonora medido: 93,5 dB (A)

Nível de potência sonora garantido: 96 dB (A)

2.9.2014



Yasushi Fukaya

Diretor

Makita, Jan-Baptist Vinkstraat 2, 3070, Bélgica

ADVARSEL: Dette apparat kan anvendes af børn fra 8 år og op efter, samt af personer med reducerede fysiske, sensoriske eller mentale evner, eller med manglende erfaring og viden, hvis de bliver holdt under opsyn, eller er blevet instrueret i, hvordan apparatet bruges på en sikker måde, og forstår de involverede risici. Børn må ikke lege med apparatet. Rengøring og brugervedligeholdelse må ikke udføres af børn uden overvågning.

Forklaring til generel oversigt

1 Rød indikator	5 Kontrolknap	9 Justeringsknap
2 Knap	6 Akku-indikator	10 Langt mundstykke
3 Akku	7 Afbryder	11 Trekantmarkering
4 Indikatorlamper	8 Låseknap	

SPECIFIKATIONER

Model		DUB362	
Kapaciteter	Luftmængde (maks.)	13,4 m ³ /min	
	Lufthastighed	54,0 m/s	
Længde i alt	(uden langt mundstykke)	585 mm	
	(med langt mundstykke)	830, 880, 930 mm	
Akku		BL1815N/BL1820/ BL1820B	BL1830/BL1840/BL1840B/ BL1850/BL1850B
Nettovægt		3,5 kg	4,1 kg
Mærkespænding		DC 36 V	

- På grund af vores kontinuerlige forskningsprogrammer og udvikling kan hosstående specifikationer blive ændret uden varsel.
- Specifikationer og akku kan variere fra land til land.
- Vægt inklusive akku, i henhold til EPTA-Procedure 01/2003

END012-4

Symboler

Det følgende viser de symboler, som anvendes til udstyret. Sørg for, at du forstår deres betydning inden brug.



- Vær særligt forsigtig og opmærksom.



- Læs brugsanvisningen.



- Hold hænderne væk fra roterende dele.



- Fare; vær opmærksom på flyvende genstande.



- Hold omkringstående på afstand.



- Bær øjen- og hørebeskyttelse.



- Udsæt ikke maskinen for fugt.



- Kun for EU-lande
Bortskaf ikke elektrisk udstyr eller akku sammen med almindeligt husholdningsaffald!

I henhold til de europæiske direktiver om elektrisk og elektronisk udstyr, om akkuer og akkumulatorer samt om akku- og akkumulatoraffald og deres implementering i overensstemmelse med nationale love, skal elektrisk udstyr og akkuer, der har udtjent deres levetid, indsamles separat og returneres til en miljøforenelig genindvindingsfacilitet.

ENE018-1

Tilsigtet anvendelse

Denne maskine er beregnet til at blæse støv væk.

ENB116-6

SIKKERHEDSADVARSLER FOR BLÆSER

Træning

1. Læs omhyggeligt instruktionerne. Vær bekendt med betjeningsmekanismerne og den korrekte anvendelse af maskinen.
2. Lad aldrig børn, personer med reducerede fysiske, sensoriske eller mentale evner, personer med manglende erfaring og viden, eller personer som ikke er bekendt med disse instruktioner, bruge maskinen. Lokale bestemmelser kan muligvis sætte begrænsninger for operatørens alder.

3. Anvend aldrig maskinen mens der er personer, især børn, eller kæledyr i nærheden.
4. Operatøren eller brugeren er ansvarlig for ulykker eller farlige situationer, der måtte opstå mod andre personer eller deres ejendele.

Forberedelse

5. Anvend altid solidt fodtøj og lange bukser under anvendelsen af maskinen.
6. Bær ikke løs beklædning eller smykker som kan blive trukket ind i luftindtaget. Hold langt hår væk fra luftindtagene.
7. Bær beskyttelsesbriller under anvendelsen.
8. For at forhindre støv irritation anbefales brug af en ansigtsmaske.
9. Anvend aldrig maskinen med defekte afskærmninger eller værn, uden sikkerhedsanordninger, eller hvis akkuen er beskadiget.
10. Brug personligt beskyttelsesudstyr. Brug altid øjenbeskyttelse. Beskyttelsesudstyr som f.eks. støvmaske, skridsikre sikkerhedssko, hjelm og høreværn, som anvendes, når situationen kræver det, vil reducere personskadene.

Betjening

11. Sørg altid for, at maskinen er slukket, og akkuen er taget ud:
 - når du forlader maskinen;
 - inden du fjerner en blokering;
 - inden kontrol, rengøring eller arbejde på maskinen;
 - inden maskinen efterses for beskadigelse, efter du har ramt et fremmedlegeme;
 - inden øjeblikkeligt eftersyn, hvis maskinen begynder at vibrere unormalt.
12. Betjen kun maskinen i dagslys eller under god kunstig belysning.
13. Stræk dig ikke for langt frem, og sørg for altid at holde balancen.
14. Sørg altid for at have et godt fodfæste på skråninger.
15. Gå, løb aldrig.
16. Rør ikke ved farlige dele i bevægelse, før maskinen er slukket, og akkuen er fjernet, og de farlige dele i bevægelse er stoppet fuldstændigt.
17. Ret aldrig mundstykket mod nogen i nærheden, når blæseren anvendes.
18. Advarsel – Elektrisk stød kan blive resultatet, hvis blæseren anvendes på en våd overflade. Udsæt ikke maskinen for regn. Opbevar den indendørs. Afstå fra at anvende maskinen i dårligt vejr, især når der er risiko for lynnedslag.
19. Blokér aldrig ind sugningen og/eller udblæsningen.
 - Blokér ikke ind sugningen og/eller udblæsningen for rengøring på støvede steder.
 - Brug ikke en blæser med et konisk mundstykke, der er mindre end det originale, som f.eks. et nyt mundstykke, der er lavet ved at montere en ekstra diameterreduceret slange, eller mindre slange, på mundstykkets spids.
 - Brug ikke blæseren til at oppuste bolde, gummibåde eller lignende.

Øgede motoromdrejninger kan muligvis forårsage farlige brud på ventilatoren og resultere i alvorlig personskade. En ophedet motor og styrekreds kan forårsage brand.
20. Anvend ikke blæseren i nærheden af åbne vinduer osv.

21. Det anbefales kun at anvende blæseren på rimelige tidspunkter – ikke tidligt om morgenen eller sent om aftenen, hvilket kan forstyrre andre mennesker.
22. For at reducere skader pga. vibrationer og/eller skader på ørerne, bær maskinen om muligt betjenes ved lav hastighed, samt anvendelsestiden bør begrænses.
23. Det anbefales at anvende en rive eller en kost til at løsne affaldet, inden blæsning udføres.
24. Det anbefales at fugte overfladerne en smule, hvis de er støvede, eller anvende en fugteanordning, som fås i handelen.
25. Anvendelse af det lange mundstykke anbefales, således at luftstrømmen kan arbejde tæt på jorden.
26. Små børn skal holdes under opsyn for at sikre, at de ikke leger med blæseren.
27. Stik ikke fingre eller andet ind i ind sugningen eller blæserens udblæsning.
28. Forhindr utilsigtet start. Kontroller, at afbryderen er placeret i slukket-stillingen, inden strømkilden og/eller akkuen tilsluttes eller maskinen tages op eller transporteres. Transport af maskiner med en finger på afbryderen eller strømtilslutning af maskiner, hvis afbryder er slået til, inviterer til ulykker.
29. Sørg for, at der ikke er nogen i nærheden, når du arbejder på steder i højden.

Vedligeholdelse og opbevaring

30. Sørg for, at alle møtrikker, bolte og skruer er spændte, så maskinen er i en sikker arbejdsstand.
31. Udskift slidte eller beskadigede dele.
32. Brug kun originale reservedele og tilbehør.
33. Opbevar kun maskinen på et tørt sted.

Brug og vedligeholdelse af akku-maskiner

34. Genoplad kun med den oplader, som er specificeret af fabrikanten. En oplader, som er egnet til én type akku, kan udgøre en brandrisiko, hvis den anvendes med en anden type akku.
35. Brug kun maskiner med specifikt beregnede akkuer. Brug af andre akkuer kan udgøre en risiko for tilskadecomst og brand.
36. Når akkuen ikke er i brug, skal den holdes væk fra andre metalgenstande, såsom papirklips, mønter, nøgler, søm, skruer eller andre mindre metalgenstande, der kan lave en forbindelse fra en terminal til en anden. Kortslutning af akku-terminalerne kan muligvis forårsage forbrændinger eller brand.
37. Hvis akkuen misbruges, kan der sprøjte væske fra akkuen. Undgå kontakt. Skyl med vand, hvis der opstår utilsigtet kontakt. Hvis du får væske i øjnene, skal du straks søge lægehjælp. Væske fra akkuen kan forårsage irritation og forbrændinger.

GEM DENNE BRUGSANVISNING.

ADVARSEL:

LAD IKKE bekvemmelighed eller kendskab til produktet (opnået gennem gentagen brug) forhindre, at sikkerhedsforskrifterne for produktet nøje overholdes. MISBRUG eller manglende overholdelse af de i denne brugsvejledning givne sikkerhedsforskrifter kan medføre alvorlig personskade.

Installation og fjernelse af akkuen (Fig. 1)**⚠ FORSIGTIG:**

- Sluk altid for maskinen, inden du installerer eller fjerner akkuen.
- **Hold godt fast i maskinen og akkuen, når akkuen installeres eller fjernes.**

Holdes maskinen og akkuen ikke fast, kan det bevirke, at de glider ud af hænderne med beskadigelse af maskinen og akkuen samt tilskadekomst til følge.

For at fjerne akkuen, skal du skyde den fra maskinen, mens du skyder knappen på forsiden af akkuen i stilling. For at installere akkuen, skal du placere akkuens tunge ud for rillen i huset og skyde den på plads. Sæt den hele vejen ind, så den låses på plads med et lille klik. Hvis den røde indikator på oversiden af knappen er synlig, betyder det, at den ikke er helt låst.

⚠ FORSIGTIG:

- Sæt altid akkuen helt ind, så den røde indikator ikke kan ses. Hvis den ikke er sat helt ind, kan den ved et uheld falde ud af maskinen, hvorved du eller nogen omkring dig kan komme til skade.
- Sæt ikke akkuen i med magt. Hvis akkuen ikke glider nemt på plads, betyder det, at den ikke sættes korrekt i.

BEMÆRK:

- Maskinen fungerer ikke med kun én akku.

Beskyttelsessystem til maskine/akku

Maskinen er udstyret med et beskyttelsessystem til maskine/akku. Dette system afbryder automatisk strømmen til motoren for at forlænge maskinens og akkuens levetid.

Maskinen stopper automatisk under anvendelsen, hvis maskinen eller akkuen underkastes et af de følgende forhold. Under visse forhold lyser indikatoren.

Beskyttelse mod overbelastning

Hvis maskinen anvendes på en måde, der medfører, at den forbruger en unormalt høj strøm, stopper maskinen automatisk uden nogen indikation. Sluk i dette tilfælde for maskinen og stop den anvendelse, der bevirkede, at maskinen blev overbelastet. Start derefter maskinen igen ved at tænde for den.

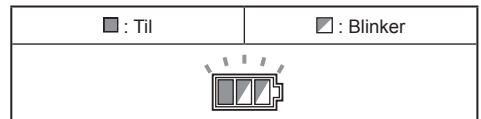
Overophedningsbeskyttelse for maskinen

015485

Hvis maskinen er overophedet, stopper den automatisk, og akku-indikatoren blinker i ca. 60 sekunder. I denne situation skal maskinen have tid til at køle af, inden der tændes for den igen.

Beskyttelse mod overafledning

Når akku-kapaciteten bliver lav, stopper maskinen automatisk. Hvis produktet ikke fungerer, selv når kontakterne betjenes, skal du fjerne akkerne fra maskinen og oplade akkerne.

VIGTIGE SIKKERHEDSINSTRUKTIONER**FOR AKKU**

1. Inden akkuen tages i brug, skal du læse alle instruktionerne og advarselmærkningerne på (1) akku-opladeren, (2) akkuen og (3) produktet, der betjener sig af akkuen.
2. Skil ikke akkuen ad.
3. Stop straks brugen, hvis driftstiden er blevet stærkt afkortet. Fortsat anvendelse kan resultere i risiko for overophedning, forbrændinger og endog eksplosion.
4. Hvis du har fået elektrolyt i øjnene, skal du straks skylle den ud med rent vand og øjeblikkeligt søge lægehjælp. I modsat fald kan du risikere at miste synet.
5. Kortslut ikke akkuen:
 - (1) Rør ikke ved terminalerne med noget ledende materiale.
 - (2) Undgå at opbevare akkuen i en beholder sammen med andre genstande af metal, som for eksempel søm, mønter og lignende.
 - (3) Udsæt ikke akkuen for vand eller regn.
 Kortslutning af akkuen kan være årsag til en kraftig øgning af strømmen, overophedning, mulige forbrændinger og endog maskinstop.
6. Opbevar ikke maskinen og akkuen på steder, hvor temperaturen kan nå op på eller overstige 50 °C.
7. Afbrænd ikke akkuen, selv ikke i tilfælde hvor den er voldsomt beskadiget eller fuldstændig udtjent. Akkuen kan eksplodere, hvis du forsøger at brænde den.
8. Undgå at tabe eller støde akkuen.
9. Anvend ikke en beskadiget akku.
10. Følg de lokale regler angående bortskaffelse af akkuer.

GEM DENNE BRUGSANVISNING.**Tips til opnåelse af maksimal akku-levetid**

1. Oplad akkuen, inden den er helt afladet. Stop altid maskinen og oplad akkuen, hvis det bemærkes, at maskineffekten er dalende.
2. Genoplad aldrig en fuldt opladet akku. Overopladning vil afkorte akkuens levetid.
3. Oplad akkuen ved stuetemperatur ved 10 °C – 40 °C. Lad altid en varm akku få tid til at køle af, inden den oplades.
4. Oplad akkuen, hvis den ikke bruges i længere tid (mere end seks måneder).



















FUNKTIONSBEKRIVELSE**⚠ FORSIGTIG:**

- Vær altid sikker på, at maskinen er slukket, og akkuen er fjernet, inden du justerer eller kontrollerer maskinens funktion.

Angivelse den tilbageværende akku-kapacitet (Fig. 2)

(Gælder kun akkuer med "B" i slutningen af modelnummeret).

Tryk på kontrolknappen på akkuen for at angive den tilbageværende akku-kapacitet. Indikatorlamperne lyser i et par sekunder.

Indikatorlamper			Tilbageværende kapacitet
 Tændt	 Slukket	 Blinker	
			75% til 100%
			50% til 75%
			25% til 50%
			0% til 25%
			Oplad akkuen.
 	 	 	Akkuen kan have fungeret forkert.

015658

BEMÆRK:







- Afhængigt af brugsforholdene og den omgivende temperatur, kan indikeringen afvige en smule i forhold til den faktiske kapacitet.

Indikation for tilbageværende akku-kapacitet (Fig. 3)

(Landespecifik)

Tryk på kontrolknappen så akku-indikatorerne viser de tilbageværende akku-kapaciteter. Akku-indikatorerne modsvarer hver enkel akku.

Indikation for tilbageværende akku-kapacitet

Status af akku-indikator	Tilbageværende akku-kapacitet
 : Til  : Fra  : Blinker	
	50% – 100%
	20% – 50%
	0% – 20%
	Oplad akkuen

015527

Afbrøderanvendelse (Fig. 4 og 5)

⚠ FORSIGTIG:

- Inden akkuen sættes i maskinen, bør du altid kontrollere, at afbrøderknappen fungerer korrekt og returnerer til "OFF"-positionen, når den slippes.

For at starte maskinen trykkes der blot på afbrøderknappen. Maskinens hastighed øges ved, at du øger trykket på afbrøderknappen. Slip afbrøderknappen for at stoppe.

For uafbrudt anvendelse skal du trykke afbrøderknappen ind, trykke låseknappen ind, og derefter slippe afbrøderknappen. For at stoppe maskinen fra den låste position, skal du trykke afbrøderknappen helt ind og derefter slippe den.

Ændring af hastigheden (Fig. 6)

Den maksimale luftmængde kan justeres ved blot at dreje på justeringsknappen. Dette kan udføres, selv mens maskinen kører. Knappen er mærket med 1 (lavest) til 6 (højest).

BEMÆRKNING:

- Hastighedsjusteringsknappen kan kun drejes til 6 og tilbage til 1. Tving den ikke forbi 6 eller 1, da hastighedsjusteringsfunktionen i så fald muligvis ikke længere vil fungere.

Når der arbejdes under forhold med en høj temperatur, stopper maskinen muligvis pga. overophedningsbeskyttelsessystemet. Lad i dette tilfælde maskinen køle af. Undlad at indstille på hastighed 6 (højest) under forhold med høj temperatur.

SAMLING

⚠ FORSIGTIG:

- Sørg altid for at maskinen er slukket, og at akkuen er taget ud, før der udføres noget arbejde på maskinen.

Montering af det lange mundstykke (Fig. 7 og 8)

For at montere det lange mundstykke:

- Ret det lille fremspring på huset ind med rillen i det lange mundstykke.
- Skyd det lange mundstykke ind, og drej det med uret, indtil trekantmarkeringerne på det lange mundstykke og huset møder hinanden.

Længden på mundstykket kan justeres vha. ændring af låsepositionen.

Montering af skulderrem (ekstraudstyr) (Fig. 9)

Hægt skulderremmen på maskinens bøjle. Inden brug skal du justere længden af remmen, så det er nemt at arbejde med den.

BETJENING

Blæsning (Fig. 10)

⚠ FORSIGTIG:

- Placer ikke blæseren på jorden, mens den er tændt. Der kan komme sand eller støv ind fra ind sugningen, og de kan muligvis medføre personskader.

Hold blæseren fast med en hånd og udfør blæsning ved at bevæge den langsomt omkring.

Hvis der blæses omkring en bygning, en stor sten eller et køretøj, skal mundstykket rettes bort fra dem.

Når der arbejdes i et hjørne, skal man starte fra hjørnet og derefter gå til det åbne område.

⚠ FORSIGTIG:

- Kontroller altid, at maskinen er slået fra og at akkuen er fjernet, inden du udfører inspektion eller vedligeholdelse.
- Anvend aldrig benzin, rensbenzin, fortynder, sprit og lignende. Resultatet kan blive misfarvning, deformation eller revner.

Rengøring (Fig. 11)

Tør af og til maskinen af udvendigt med en klud, der er fugtet med sæbevand.

For at opretholde produktets SIKKERHED og PÅLIDELIGHED bør reparation, vedligeholdelse og justering kun udføres af et Makita-servicecenter med anvendelse af originale Makita-udskiftingsdele.

EKSTRAUDSTYR**⚠ FORSIGTIG:**

- Det følgende tilbehør og ekstraudstyr er anbefalet til brug med den Makita-maskine, der er beskrevet i denne brugsanvisning. Anvendelse af andet tilbehør eller ekstraudstyr kan udgøre en risiko for personskade. Anvend kun tilbehør og ekstraudstyr til det beskrevne formål.

Hvis du har behov for yderligere detaljer om dette tilbehør, skal du kontakte dit lokale Makita-servicecenter.

- Original Makita-akku og oplader
- Skulderrem

BEMÆRK:

- Nogle ting på denne liste kan være inkluderet i værktøjspakken som standardtilbehør. Det kan være forskelligt fra land til land.

ENG108-1

Lyd

Et typisk A-vejlet støjniveau, bestemt i overensstemmelse med EN50636:

- Lydtryksniveau (L_{pA}): 79,1 dB (A)
- Usikkerhed (K): 1,8 dB (A)
- Lydeffektniveau (L_{WA}): 93,5 dB (A)
- Usikkerhed (K): 2,3 dB (A)

Bær høreværn**Vibration**

Vibrations totalværdi (tre-aksial vektorsum) bestemt i overensstemmelse med EN50636:

- Arbejdsindstilling: brug uden belastning
- Vibrationsemission (a_{hV}): 2,5 m/s² eller mindre
- Usikkerhed (K): 1,5 m/s²

ENG901-1

- Den angivne vibrationsemissionsværdi er blevet målt i overensstemmelse med standardtestmetoden og kan anvendes til at sammenligne en maskine med en anden.
- Den angivne vibrationsemissionsværdi kan også anvendes i en præliminær eksponeringsvurdering.

⚠ ADVARSEL:

- Vibrationsemissionen under den faktiske anvendelse af maskinen kan være forskellig fra den erklærede emissionsværdi, afhængigt af den måde, hvorpå maskinen anvendes.
- Sørg for at identificere de sikkerhedsforskrifter til beskyttelse af operatøren, som er baseret på en vurdering af eksponering under de faktiske brugsforhold (med hensyntagen til alle dele i brugscyklen, som f.eks. de gange, hvor maskinen er slukket, og når den kører i tomgang, i tilgift til afbrødertiden).

ENH021-8

Kun for lande i Europa**EU-konformitetserklæring****Makita erklærer, at den følgende maskine (maskiner):**

- Maskinens betegnelse: Akku-blæser
- Model nr./ Type: DUB362
- Specifikationer: Se oversigten
- "SPECIFIKATIONER".

Er i overensstemmelse med de europæiske direktiver:

2000/14/EU, 2006/42/EU

De er fremstillet i overensstemmelse med den følgende standard eller standardiserede dokumenter:

EN15503

Den tekniske fil, som er i overensstemmelse med 2006/42/EU, er tilgængelig fra:

Makita, Jan-Baptist Vinkstraat 2, 3070, Belgium

Den procedure for konformitetsfastsættelse, som kræves i Direktiv 2000/14/EU, er fundet i overensstemmelse med tillæg V.

Målt lydeffektniveau: 93,5 dB (A)

Garanteret lydeffektniveau: 96 dB (A)

2.9.2014



Yasushi Fukaya
Direktør

Makita, Jan-Baptist Vinkstraat 2, 3070, Belgium

ΠΡΟΕΙΔΟΠΟΙΗΣΗ: Η συσκευή αυτή μπορεί να χρησιμοποιηθεί από παιδιά άνω των 8 ετών και άτομα με μειωμένες σωματικές, αισθητήριες ή διανοητικές ικανότητες ή που δεν έχουν πείρα και γνώσεις, εκτός αν επιτηρούνται ή τους έχουν δοθεί οδηγίες για την ασφαλή χρήση της συσκευής και κατανοούν τους κινδύνους που εμπλέκονται. Τα παιδιά δεν πρέπει να παίζουν με τη συσκευή. Οι εργασίες καθαρισμού και συντήρησης από το χρήστη δεν θα πρέπει να γίνονται από παιδιά χωρίς επιτήρηση.

Περιγραφή γενικής όψης

- | | | |
|-----------------------|----------------------|---------------------|
| 1 Κόκκινη ένδειξη | 5 Κουμπί ελέγχου | 9 Καντράν ρύθμισης |
| 2 Κουμπί | 6 Ένδειξη μπαταρίας | 10 Μακρύ ακροφύσιο |
| 3 Κασέτα μπαταρίας | 7 Σκανδάλη-διακόπτης | 11 Ένδειξη τριγώνου |
| 4 Ενδεικτικές λυχνίες | 8 Κουμπί κλειδώματος | |

ΤΕΧΝΙΚΑ ΧΑΡΑΚΤΗΡΙΣΤΙΚΑ







Μοντέλο		DUB362	
Ικανότητες	Όγκος αέρα (μέγ.)	13,4 m ³ /min	
	Ταχύτητα αέρα	54,0 m/s	
Συνολικό μήκος	(χωρίς μακρύ ακροφύσιο)	585 mm	
	(με μακρύ ακροφύσιο)	830, 880, 930 mm	
Κασέτα μπαταρίας		BL1815N/BL1820/ BL1820B	BL1830/BL1840/BL1840B/ BL1850/BL1850B
Καθαρό βάρος		3,5 kg	4,1 kg
Ονομαστική τάση		D.C. 36 V	

- Λόγω του συνεχόμενου προγράμματος που εφαρμόζουμε για έρευνα και ανάπτυξη, τα τεχνικά χαρακτηριστικά στο παρόν έντυπο υπόκεινται σε αλλαγή χωρίς προειδοποίηση.
- Τα τεχνικά χαρακτηριστικά και η κασέτα μπαταρίας μπορεί να διαφέρουν από χώρα σε χώρα.
- Βάρος, με κασέτα μπαταρίας, σύμφωνα με τη διαδικασία ΕΡΤΑ 01/2003

END012-4

Σύμβολα

Παρακάτω παρουσιάζονται τα σύμβολα που χρησιμοποιούνται για τον εξοπλισμό. Βεβαιωθείτε ότι κατανοείτε τη σημασία τους πριν από τη χρήση.

-  • Απαιτείται ιδιαίτερη φροντίδα και προσοχή.
-  • Διαβάστε το εγχειρίδιο οδηγιών.
-  • Μην πλησιάζετε τα χέρια σας σε περιστρεφόμενα μέρη.
-  • Κίνδυνος; Να προσέχετε για εκτοξευόμενα αντικείμενα.
-  • Να απομακρύνετε τυχόν παρευρισκόμενους.
-  • Να φοράτε προστασία ματιών και ωτοασπίδες.



- Μην εκθέτετε σε υγρασία.
- Μόνο για τις χώρες της ΕΕ
Μην απορρίπτετε ηλεκτρικό εξοπλισμό ή την μπαταρία μαζί με τα οικιακά απορρίμματα!
Σύμφωνα με τις Ευρωπαϊκές Οδηγίες για τον απόβλητο ηλεκτρικό και ηλεκτρονικό εξοπλισμό και τις μπαταρίες και συσσωρευτές και τις απόβλητες μπαταρίες και συσσωρευτές και την ενσωμάτωση τους σύμφωνα με την εθνική νομοθεσία, ο ηλεκτρικός εξοπλισμός και η μπαταρία και τα πακέτα μπαταριών που έχουν φτάσει το τέλος ζωής τους πρέπει να συλλέγονται ξεχωριστά και να επιστρέφονται σε εγκαταστάσεις περιβαλλοντικά συμβατής ανακύκλωσης.

ENE018-1

Προοριζόμενη χρήση

Το εργαλείο προορίζεται για φύσημα σκόνης.

ΠΡΟΕΙΔΟΠΟΙΗΣΕΙΣ ΑΣΦΑΛΕΙΑΣ ΦΥΣΗΤΗΡΑ

Εκπαίδευση

1. Διαβάστε τις οδηγίες προσεκτικά. Εξοικειωθείτε με τα χειριστήρια και τη σωστή χρήση του μηχανήματος.
2. Μην επιτρέψετε ποτέ σε παιδιά, σε άτομα με μειωμένες σωματικές, αισθητήριες ή διανοητικές ικανότητες ή χωρίς πείρα και γνώσεις ή σε άτομα που δεν γνωρίζουν αυτές τις οδηγίες να χρησιμοποιούν αυτό το μηχανήμα. Μπορεί να υπάρχει περιορισμός ηλικίας για το χειριστή βάσει των τοπικών κανονισμών.
3. Μη χειρίζεστε ποτέ το μηχανήμα όταν άλλα άτομα, ειδικά παιδιά ή κατοικίδια, βρίσκονται σε κοντινή απόσταση.
4. Ο χειριστής ή ο χρήστης είναι υπεύθυνος για ατυχήματα ή κινδύνους που υφίστανται άλλα άτομα ή η ιδιοκτησία τους.

Προετοιμασία

5. Κατά το χειρισμό του μηχανήματος, να φοράτε πάντα κατάλληλα υποδήματα και μακρύ παντελόνι.
6. Μη φοράτε φαρδιά ρούχα ή κοσμήματα που μπορούν να αναρροφηθούν στην είσοδο αέρα. Να διατηρείτε τα μακριά μαλλιά μακριά από τις εισόδους αέρα.
7. Να φοράτε προστατευτικά γυαλιά κατά τη λειτουργία.
8. Για να αποφευχθεί ο ερεθισμός από τη σκόνη, συνιστάται να φοράτε μάσκα προσώπου.
9. Μη χειρίζεστε ποτέ το μηχανήμα με ελαττωματικά προστατευτικά ή καλύμματα, ή χωρίς τις διατάξεις ασφαλείας, ή αν η μπαταρία είναι κατεστραμμένη.
10. Να χρησιμοποιείτε ατομικό εξοπλισμό προστασίας. Να φοράτε πάντα προστασία μαιών. Αν χρησιμοποιείτε το σωστό προστατευτικό εξοπλισμό, όπως προσωπίδα κατά της σκόνης, αντιλιοθητικά παπούτσια ασφαλείας, κράνος ή προστατευτικό ακοής, ανάλογα με τις συνθήκες, θα μειωθεί ο κίνδυνος πρόκλησης προσωπικών τραυματισμών.

Λειτουργία

11. Να βεβαιώνετε πάντα ότι το μηχανήμα είναι σβηστό και έχετε βγάλει την κασέτα μπαταρίας:
 - κάθε φορά που απομακρύνετε από το μηχανήμα;
 - πριν καθαρίσετε κάποια εμπλοκή;
 - πριν ελέγξετε ή καθαρίσετε το μηχανήμα ή πριν εκτελέσετε εργασίες σε αυτό;
 - μετά από την πρόσκρουση σε ξένο αντικείμενο για να ελέγξετε το μηχανήμα για ζημιά;
 - αν το μηχανήμα αρχίσει να δονείται με ασυνήθιστο τρόπο, άμεσο έλεγχο.
12. Να χειρίζεστε το μηχανήμα μόνο όταν έχει ακόμα φως έξω ή με καλό τεχνητό φωτισμό.
13. Μην τεντώνετε υπερβολικά και να διατηρείτε πάντα την ισορροπία σας.
14. Να είστε πάντα βέβαιοι ότι έχετε καλό πάτημα σε πλαγιές.
15. Να περπατάτε, να μην τρέχετε ποτέ.
16. Μην αγγίζετε κινούμενα επικίνδυνα μέρη προτού να σβήσετε το μηχανήμα, να αφαιρέσετε την κασέτα μπαταρίας και τα κινούμενα επικίνδυνα μέρη να ακινητοποιηθούν εντελώς.
17. Μη διευθύνετε ποτέ το ακροφύσιο προς άλλα κοντινά άτομα όταν χρησιμοποιείτε το φυσητήρα.

18. Προειδοποίηση – Μπορεί να προκληθεί ηλεκτροπληξία αν το εργαλείο χρησιμοποιηθεί σε υγρές επιφάνειες. Μην το εκθέτετε σε βροχή. Αποθηκεύστε το σε κλειστό χώρο. Να αποφεύγετε τη χρήση του μηχανήματος σε κακές καιρικές συνθήκες, ιδιαίτερα όταν υπάρχει κίνδυνος για εμφάνιση κεραυνών.
19. Μη φράζετε ποτέ την είσοδο αναρρόφησης ή/και έξοδο φυσητήρα.
 - Μη φράζετε την είσοδο αναρρόφησης ή την έξοδο φυσητήρα για καθαρισμό σε σκοτισμένες περιοχές.
 - Μη χρησιμοποιείτε το φυσητήρα με κωνικό ακροφύσιο μικρότερο από το αρχικό, όπως ένα καινούργιο ακροφύσιο που σχηματίζεται προσαρμόζοντας ένα επιπλέον τμήμα εύκαμπτου σωλήνα μικρότερης διαμέτρου ή μικρότερο εύκαμπτο σωλήνα στο άνω άκρο του ακροφυσίου.
 - Μη χρησιμοποιείτε το φυσητήρα για να φουσκώσετε μπαλές, λαστιχένιες βάρκες ή κάτι παρόμοιο. Οι αυξημένες στρώσεις του μοτέρ μπορεί να προκαλέσει επικίνδυνη θραύση του ανεμιστήρα με αποτέλεσμα σοβαρό προσωπικό τραυματισμό. Αν το μοτέρ και το κύκλωμα ελέγχου υπερθερμανθούν, μπορεί να προκληθεί πυρκαγιά.
20. Μην χειρίζεστε το φυσητήρα κοντά σε ανοιχτό παράθυρο, κτλ.
21. Συνιστάται η χρήση του φυσητήρα μόνο λογικές ώρες – όχι νωρίς το πρωί ή αργά τη νύχτα όταν οι άνθρωποι μπορεί να ενοχλούνται.
22. Για να μειώσετε τη ζημιά από τη δόνηση ή/και τη ζημιά στα αυτιά, να θέτετε το μηχανήμα σε λειτουργία σε χαμηλή ταχύτητα, αν είναι δυνατό, και να περιορίζετε το χρόνο λειτουργίας.
23. Συνιστάται η χρήση τσουγκράνας και σκούπας για να χαλαρώσετε τις ακαθαρσίες πριν χρησιμοποιήσετε το φυσητήρα.
24. Συνιστάται η ελαφρά ύγρανση των επιφανειών σε συνθήκες σκόνης ή η χρήση εξαρτήματος ψεκασμού με νερό, το οποίο μπορείτε να προμηθευτείτε από το εμπόριο.
25. Συνιστάται η χρήση του μακριού ακροφυσίου ώστε η ροή αέρα να δημιουργείται κοντά στο έδαφος.
26. Τα μικρά παιδιά θα πρέπει να επιβλέπονται προκειμένου να διασφαλιστεί ότι δεν παίζουν με τον φυσητήρα.
27. Μην εισαγάγετε τα δάχτυλα ή άλλα αντικείμενα στην είσοδο αναρρόφησης ή στην έξοδο φυσητήρα.
28. Να αποφεύγετε την αθέλητη ενεργοποίηση του εργαλείου. Βεβαιωθείτε ότι ο διακόπτης βρίσκεται στην ανενεργή θέση πριν συνδέετε την ηλεκτρική παροχή ή/και μπαταρία, σηκώστε ή μεταφέρετε το εργαλείο. Αν φέρετε μηχανήματα με το δάχτυλό σας στο διακόπτη ή αν ενεργοποιείτε μηχανήματα όταν ο διακόπτης είναι στην ενεργή θέση, μπορεί να προκληθούν ατυχήματα.
29. Βεβαιωθείτε ότι δεν υπάρχει κανείς γύρω σας όταν εργάζεστε σε ψηλά μέρη.

Συντήρηση και αθόλιξη

30. Διατηρήστε όλα τα παξιμάδια, τα μπουλόνια και τις βίδες σφικτά για να εξασφαλίσετε ότι το μηχανήμα βρίσκεται σε ασφαλή κατάσταση λειτουργίας.
31. Αντικαταστήστε τα φθαρμένα ή κατεστραμμένα μέρη.
32. Να χρησιμοποιείτε μόνο γνήσια ανταλλακτικά εξαρτήματα και αξεσουάρ.

33. Αποθηκεύστε το μηχάνημα μόνο σε στεγνό μέρος.

Χρήση και φροντίδα μπαταρίας

34. Να επαναφορτίζετε την μπαταρία μόνο με το φορτιστή που καθορίζεται από τον κατασκευαστή. Ένας φορτιστής που είναι κατάλληλος για μια συγκεκριμένη μπαταρία μπορεί να δημιουργήσει κίνδυνο πυρκαγιάς όταν χρησιμοποιείται με μια άλλη μπαταρία.
35. Χρησιμοποιείτε ηλεκτρικά εργαλεία μόνο με ειδικά καθορισμένες μπαταρίες. Η χρήση κάθε άλλης μπαταρίας μπορεί να δημιουργήσει κίνδυνο τραυματισμού ή πυρκαγιάς.
36. Όταν δεν χρησιμοποιείται η κασέτα μπαταρίας, διατηρήστε τη μακριά από άλλα μεταλλικά αντικείμενα, όπως συνδετήρες, κέρματα, κλειδιά, καρφιά, βίδες ή άλλα μικρά μεταλλικά αντικείμενα, με τα οποία μπορεί να δημιουργηθεί σύνδεση από τον έναν ακροδεκτικό στον άλλον. Το βραχυκύκλωμα των ακροδεκτών της μπαταρίας μπορεί να προκαλέσει εγκαύματα ή πυρκαγιά.
37. Υπό συνθήκες κατάχρησης, μπορεί να εξαχθεί υγρό από την μπαταρία. Να αποφεύγετε την επαφή. Αν συμβεί επαφή κατά λάθος, εκπλύνετε με νερό. Αν το υγρό έρθει σε επαφή με τα μάτια, αναζητήστε και ιατρική βοήθεια. Το υγρό που εξαγεται από την μπαταρία μπορεί να προκαλέσει ερεθισμό ή εγκαύματα.

ΦΥΛΑΞΤΕ ΤΙΣ ΟΔΗΓΙΕΣ ΑΥΤΕΣ.

⚠️ ΠΡΟΕΙΔΟΠΟΙΗΣΗ:

ΜΗΝ επιπλέψετε στην άνεση ή στην εξοικειωσή σας με το προϊόν (που αποκτήθηκε από επανειλημμένη χρήση) να αντικαταστήσει την αυστηρή τήρηση των κανόνων ασφαλείας του παρόντος εργαλείου. ΚΑΚΗ ΧΡΗΣΗ ή αμέλεια να ακολουθήσετε τους κανόνες ασφαλείας που διατυπώνονται σε αυτό το εγχειρίδιο οδηγιών μπορεί να προκαλέσει σοβαρό προσωπικό τραυματισμό.

ENC007-9

ΣΗΜΑΝΤΙΚΕΣ ΟΔΗΓΙΕΣ ΓΙΑ ΤΗΝ ΑΣΦΑΛΕΙΑ

ΓΙΑ ΤΗΝ ΚΑΣΕΤΑ ΜΠΑΤΑΡΙΑΣ

1. Πριν χρησιμοποιήσετε την κασέτα μπαταρίας, διαβάστε όλες τις οδηγίες και τις ενδείξεις προφύλαξης στο (1) φορτιστή μπαταρίας, (2) την μπαταρία και (3) το προϊόν στο οποίο χρησιμοποιείται η μπαταρία.
2. Μην αποσυναρμολογείτε την κασέτα μπαταρίας.
3. Αν ο χρόνος λειτουργίας έχει γίνει υπερβολικά σύντομος, σταματήστε αμέσως τη λειτουργία. Αλλιώς, μπορεί να έχει ως αποτέλεσμα κίνδυνο υπερθέρμανσης, πιθανά εγκαύματα ή ακόμη και έκρηξη.
4. Αν ηλεκτρολύτης μπει στα μάτια σας, ξεπλύνετε τα με καθαρό νερό και ζητήστε ιατρική φροντίδα αμέσως. Αλλιώς, μπορεί να έχει ως αποτέλεσμα απώλεια της όρασής σας.
5. Μην βραχυκυκλώνετε την κασέτα μπαταρίας:
 - (1) Μην αγγίζετε τους πόλους με οτιδήποτε αγώγιμο υλικό.
 - (2) Αποφεύγετε να αποθηκεύετε την κασέτα μπαταρίας μέσα σε ένα δοχείο μαζί με άλλα μεταλλικά αντικείμενα όπως καρφιά, νομίσματα, κλπ.

(3) Μην εκθέτετε την κασέτα μπαταρίας σε νερό ή βροχή.

Ένα βραχυκύκλωμα μπαταρίας μπορεί να προκαλέσει μεγάλη ροή ρεύματος, υπερθέρμανση, πιθανά εγκαύματα ακόμη και σοβαρή βλάβη.

6. Μην αποθηκεύετε το εργαλείο και την κασέτα μπαταρίας σε μέρη όπου η θερμοκρασία μπορεί να φτάσει ή να ξεπεράσει τους 50 °C.
7. Μην καίτε την κασέτα μπαταρίας ακόμη κι αν έχει σοβαρή ζημιά ή είναι εντελώς φθαρμένη. Η κασέτα μπαταρίας μπορεί να εκραγεί στη φωτιά.
8. Προσέχετε να μη ρίξετε κάτω ή χτυπήσετε την μπαταρία.
9. Μην χρησιμοποιείτε μπαταρία που έχει υποστεί ζημιά.
10. Τηρήστε τους τοπικούς κανονισμούς που σχετίζονται με τη διάθεση της μπαταρίας.

ΦΥΛΑΞΤΕ ΤΙΣ ΟΔΗΓΙΕΣ ΑΥΤΕΣ.

Συμβουλές για διατήρηση μέγιστης ζωής μπαταρίας

1. Να φορτίζετε την κασέτα μπαταρίας πριν αποφορτιστεί εντελώς. Να σταματάτε πάντα τη λειτουργία του εργαλείου και να φορτίζετε την κασέτα μπαταρίας όταν παρατηρείτε μειωμένη ισχύ εργαλείου.
2. Ποτέ μην επαναφορτίζετε μια πλήρως φορτισμένη μπαταρία. Υπερφόρτιση μειώνει την ωφέλιμη ζωή της μπαταρίας.
3. Φορτίζετε την κασέτα μπαταρίας σε θερμοκρασία δωματίου 10 °C – 40 °C. Αφήστε μια θερμή κασέτα μπαταρίας να κρυώσει πριν την φορτίσετε.
4. Φορτίστε την κασέτα μπαταρίας όταν δεν τη χρησιμοποιείτε για μεγάλο χρονικό διάστημα (περισσότερο από έξι μήνες).

ΠΕΡΙΓΡΑΦΗ ΛΕΙΤΟΥΡΓΙΑΣ

⚠️ ΠΡΟΣΟΧΗ:

• Να φροντίζετε πάντα για την απενεργοποίηση του εργαλείου και την αφαίρεση της κασέτας μπαταρίας, πριν από οποιαδήποτε ρύθμιση ή έλεγχο της λειτουργίας του.

Τοποθέτηση ή αφαίρεση της κασέτας μπαταρίας (Εικ. 1)

⚠️ ΠΡΟΣΟΧΗ:

• Να σβήνετε πάντα το εργαλείο πριν τοποθετήσετε ή αφαιρέσετε την κασέτα μπαταρίας.

• Κρατήστε το εργαλείο και την κασέτα μπαταρίας σταθερά κατά την τοποθέτηση ή αφαίρεση της κασέτας μπαταρίας.

Αν δεν κρατάτε το εργαλείο και την κασέτα μπαταρίας σταθερά μπορεί να γλιστρήσουν από τα χέρια σας και να προκληθεί βλάβη στο εργαλείο και την κασέτα μπαταρίας και προσωπικός τραυματισμός.

Για να αφαιρέσετε την κασέτα μπαταρίας, ολισθήστε την από το εργαλείο ενώ σύρετε το κουμπί στο προσπίθιο μέρος της κασέτας.

Για να τοποθετήσετε την κασέτα μπαταρίας, ευθυγραμμίστε τη γλώσσα στην κασέτα μπαταρίας με την αύλακα στην υποδοχή και ολισθήστε τη στη θέση της. Να την τοποθετείτε πλήρως μέχρι να ασφαλίσει στη θέση της, γεγονός που υποδεικνύεται με ένα χαρακτηριστικό ήχο. Αν μπορείτε να δείτε την κόκκινη ένδειξη στην επάνω πλευρά του κουμπιού, δεν έχει κλειδώσει τελείως.

⚠ ΠΡΟΣΟΧΗ:

- Να τοποθετείτε πάντα την κασέτα μπαταρίας πλήρως μέχρι να μην βλέπετε την κόκκινη ένδειξη. Σε αντίθετη περίπτωση, μπορεί να πέσει κατά λάθος από το εργαλείο και να τραυματίσει εσάς ή κάποιον παρευρισκόμενο.
- Μην τοποθετείτε την κασέτα μπαταρίας με βία. Αν η κασέτα δεν εισέρχεται με ευκολία, δεν είναι τοποθετημένη σωστά.

ΠΑΡΑΤΗΡΗΣΗ:

- Το εργαλείο δεν λειτουργεί με μόνο μία κασέτα μπαταρίας.

Σύστημα προστασίας εργαλείου / μπαταρίας



Το εργαλείο είναι εξοπλισμένο με σύστημα προστασίας εργαλείου/μπαταρίας. Αυτό το σύστημα αποκόπτει αυτόματα την ισχύ προς το μοτέρ για να παραταθεί η διάρκεια λειτουργίας του εργαλείου και της μπαταρίας.

Το εργαλείο σταματάει αυτόματα κατά τη διάρκεια της λειτουργίας αν το εργαλείο ή η μπαταρία βρεθούν κάτω από τις παρακάτω συνθήκες. Σε μερικές συνθήκες, οι ενδείξεις ανάβουν.

Προστασία υπερφόρτωσης

Όταν το εργαλείο λειτουργεί με τρόπο ώστε να αναγκάζεται να καταναλώνει ασυνήθιστα υψηλό ρεύμα, το εργαλείο σταματάει αυτόματα χωρίς καμία ένδειξη. Σε αυτή την κατάσταση, βρήστε το εργαλείο και διακόψτε την εφαρμογή που προκαλεί την υπερφόρτωση του εργαλείου. Μετά, ενεργοποιήστε το εργαλείο για επανεκκίνηση.

Προστασία υπερθέρμανσης για το εργαλείο

 : Αναμμένη	 : Αναβοσβήνει
	

015485

Όταν το εργαλείο υπερθερμανθεί, το εργαλείο σταματάει αυτόματα και η ένδειξη μπαταρίας αναβοσβήνει για περίπου 60 δευτερόλεπτα. Σε αυτή την κατάσταση, αφήστε το εργαλείο να ψυχθεί πριν ενεργοποιήσετε ξανά το εργαλείο.



















Προστασία υπερβολικής αποφόρτισης

Όταν μειωθεί η χωρητικότητα των μπαταριών, το εργαλείο σταματάει αυτόματα. Αν το προϊόν δεν τίθεται σε λειτουργία ακόμα και όταν πραγματοποιείται χειρισμός των διακοπών, βγάλτε τις μπαταρίες από το εργαλείο και φορτίστε τις.

Ένδειξη της υπόλοιπης χωρητικότητας της μπαταρίας (Εικ. 2)

(Μόνο για κασέτες μπαταριών με "B" στο τέλος του αριθμού μοντέλου).

Πιέστε το κουμπί ελέγχου στην κασέτα μπαταρίας για να υποδείξετε την υπόλοιπη χωρητικότητα της μπαταρίας. Οι ενδεικτικές λυχνίες ανάβουν για λίγα δευτερόλεπτα.

Ενδεικτικές λυχνίες			Υπόλοιπη χωρητικότητα
 Αναμμέν-ες	 Σβηστές	 Αναβοσβή-νουν	
			75% έως 100%
			50% έως 75%
			25% έως 50%
			0% έως 25%
			Φορτίστε την μπαταρία.
			Μπορεί να προέκυψε δυσλειτουργία στην μπαταρία.
			

015658

ΠΑΡΑΤΗΡΗΣΗ:







- Ανάλογα με τις συνθήκες χρήσης και τη θερμοκρασία περιβάλλοντος, η ένδειξη μπορεί να διαφέρει λίγο από την πραγματική χωρητικότητα.

Ένδειξη υπόλοιπης χωρητικότητας μπαταριών (Εικ. 3)

(Ειδικό της χώρας)

Πιέστε το κουμπί ελέγχου για να εμφανίσουν οι ενδείξεις μπαταριών την υπόλοιπη χωρητικότητα της μπαταρίας. Οι ενδείξεις μπαταριών αντιστοιχούν σε κάθε μπαταρία.

Ένδειξη υπόλοιπης χωρητικότητας της μπαταρίας

Κατάσταση ένδειξης μπαταρίας	Υπολειπόμενη φόρτιση της μπαταρίας
 : Αναμμένη  : Σβηστή  : Αναβοσβήνει	
	50% – 100%
	20% – 50%
	0% – 20%
	Φορτίστε την μπαταρία

015527

Δράση διακόπτη (Εικ. 4 και 5)

⚠ ΠΡΟΣΟΧΗ:

- Πριν βάλετε την κασέτα μπαταρίας μέσα στο εργαλείο, να ελέγχετε πάντα να δείτε αν η σκανδάλη διακόπτης ενεργοποιείται κανονικά και επιστρέφει στη θέση «OFF» όταν ελευθερώνεται.

Για να ξεκινήσετε το εργαλείο, απλώς τραβήξτε τη σκανδάλη διακόπτη. Η ταχύτητα του εργαλείου αυξάνει αν αυξήσετε την πίεση στη σκανδάλη διακόπτη. Ελευθερώστε τη σκανδάλη διακόπτη για να σταματήσει. Για συνεχόμενη λειτουργία, πατήστε τη σκανδάλη διακόπτη, πατήστε το κουμπί ασφάλισης και μετά αφήστε τη σκανδάλη διακόπτη.

Για να σταματήσετε το εργαλείο από την κλειδωμένη θέση, τραβήξτε πλήρως τη σκανδάλη διακόπτη και κατόπιν αφήστε την.

Αλλαγή ταχύτητας (Εικ. 6)

Μπορείτε να ρυθμίσετε τον μέγιστο όγκο αέρα, αν περιστρέψετε απλά το καντράν ρύθμισης. Αυτό μπορεί να πραγματοποιηθεί ακόμα και κατά τη λειτουργία του εργαλείου. Το καντράν είναι σημειωμένο από 1 (χαμηλότερη ρύθμιση) έως 6 (υψηλότερη ρύθμιση).

ΕΙΔΟΠΟΙΗΣΗ:

- Το καντράν ρύθμισης ταχύτητας έχει τη δυνατότητα να περιστρέφεται έως το 6 και ξανά στο 1. Μην τον εξαναγκάζετε πέρα από το 6 ή το 1, αλλιώς μπορεί να μη λειτουργεί πλέον η ρύθμιση ταχύτητας. Όταν εργάζεστε σε συνθήκες υψηλής θερμοκρασίας, το εργαλείο μπορεί να σταματήσει εξαιτίας του συστήματος προστασίας από την υπερθέρμανση. Σε αυτήν την περίπτωση, αφήστε το εργαλείο να κρυώσει. Αποφύγετε να ρυθμίσετε σε ταχύτητα 6 (υψηλότερη ρύθμιση) σε συνθήκες υψηλής θερμοκρασίας.

ΣΥΝΑΡΜΟΛΟΓΗΣΗ

⚠ ΠΡΟΣΟΧΗ:

- Να βεβαιώνετε πάντα ότι το εργαλείο είναι σβηστό και η κασέτα μπαταρίας έχει αφαιρεθεί πριν εκτελέσετε κάποια εργασία στο εργαλείο.

Τοποθέτηση του μακριού ακροφυσίου

(Εικ. 7 και 8)

Για να τοποθετήσετε το μακρύ ακροφύσιο:

1. Ευθυγραμμίστε τη μικρή προεξοχή του περιβλήματος με την εγκοπή του μακριού ακροφυσίου.
2. Σύρετε το μακρύ ακροφύσιο και περιστρέψτε το δεξιόστροφα μέχρι οι ενδείξεις τριγώνου στο μακρύ ακροφύσιο και το περίβλημα να συναντηθούν.

Το μήκος του ακροφυσίου μπορεί να ρυθμιστεί αν αλλάξετε τη θέση ασφάλισης.

Τοποθέτηση του ιμάντα ώμου (προαιρετικό εξάρτημα) (Εικ. 9)

Αγκιστρώστε τον ιμάντα ώμου στην κρεμάστρα του εργαλείου.

Πριν τη χρήση, ρυθμίστε το μήκος του ιμάντα ώστε να είναι εύκολο να εργάζεστε με αυτό.

ΛΕΙΤΟΥΡΓΙΑ

Φύσημα (Εικ. 10)

⚠ ΠΡΟΣΟΧΗ:

- Μην τοποθετείτε το φυσητήρα στο έδαφος ενώ είναι ενεργοποιημένο. Η άμμος ή η σκόνη μπορεί να εισέλθουν από την είσοδο αναρρόφησης και μπορεί να έχουν ως αποτέλεσμα προσωπικό τραυματισμό.

Κρατήστε σταθερά το φυσητήρα με το ένα χέρι και πραγματοποιήστε την εργασία φυσητήματος μετακινώντας το φυσητήρα αργά.

Όταν φυσάτε γύρω από ένα κτίριο, μια μεγάλη πέτρα ή όχημα, να κατευθύνετε το ακροφύσιο μακριά από αυτά.

Όταν πραγματοποιείτε μια εργασία σε γωνία, ξεκινήστε από τη γωνία και μετά μετακινήτε προς μια πλατύτερη περιοχή.

ΣΥΝΤΗΡΗΣΗ

⚠ ΠΡΟΣΟΧΗ:

- Να φροντίζετε πάντα για την απενεργοποίηση του εργαλείου και την αφαίρεση της κασέτας μπαταρίας πριν επιχειρήσετε οποιονδήποτε έλεγχο ή συντήρηση του εργαλείου.
- Μην χρησιμοποιείτε ποτέ βενζίνη, πετρελαϊκό αιθέρα, διαλυτικό, αλκοόλη ή παρόμοιες ουσίες. Μπορεί να προκληθεί αποχρωματισμός, παραμόρφωση ή ρωγμές.

Καθαρισμός (Εικ. 11)

Περιστρεφόμενα, σκουπίστε το εξωτερικό του εργαλείου με ένα πανί υγραμένο με σαπουνό νερό.

Για τη διατήρηση της ΑΣΦΑΛΕΙΑΣ και ΑΞΙΟΠΙΣΤΙΑΣ του προϊόντος, επισκευές, οποιαδήποτε άλλη συντήρηση ή ρύθμιση πρέπει να εκτελούνται από τα εξουσιοδοτημένα κέντρα εξυπηρέτησης της Makita, πάντα με χρήση ανταλλακτικών Makita.

ΠΡΟΑΙΡΕΤΙΚΑ ΕΞΑΡΤΗΜΑΤΑ

⚠ ΠΡΟΣΟΧΗ:

- Αυτά τα ανταλλακτικά ή προσαρτήματα συνιστώνται για χρήση με το εργαλείο σας της Makita που περιγράφεται στο εγχειρίδιο αυτό. Η χρήση οτιδήποτε άλλων ανταλλακτικών ή προσαρτημάτων μπορεί να παρουσιάσουν κίνδυνο τραυματισμού σε άτομα. Χρησιμοποιήστε ανταλλακτικά ή προσαρτήματα μόνο για τον καθορισμένο σκοπό.

Αν χρειάζεστε βοήθεια ή περισσότερες λεπτομέρειες σε σχέση με αυτά τα ανταλλακτικά, ρωτήστε το τοπικό σας κέντρο εξυπηρέτησης της Makita.

- Γνήσια μπαταρία και φορτιστής της Makita
- Ιμάντας ώμου

ΠΑΡΑΤΗΡΗΣΗ:

- Μερικά στοιχεία στη λίστα μπορεί να συμπεριλαμβάνονται στη συσκευασία εργαλείου ως στάνταρ εξαρτήματα. Μπορεί να διαφέρουν ανάλογα με τη χώρα.

Θόρυβος

Το τυπικό Α επίπεδο μετρημένου θορύβου καθορίζεται σύμφωνα με το EN50636:

Στάθμη πίεσης ήχου (L_{pA}): 79,1 dB (A)
 Αβεβαιότητα (K): 1,8 dB (A)
 Επίπεδο ηχητικής ισχύος (L_{WA}): 93,5 dB (A)
 Αβεβαιότητα (K): 2,3 dB (A)

Φοράτε ωτοασπίδες

ENG900-1

Κραδασμός

Η συνολική τιμή κραδασμών (διανυσματικό άθροισμα τριών αξόνων) που έχει καθοριστεί σύμφωνα με το πρότυπο EN50636:

Είδος εργασίας: λειτουργία χωρίς φορτίο
 Εκπομπή δόνησης (a_w): 2,5 m/s² ή λιγότερο
 Αβεβαιότητα (K): 1,5 m/s²

ENG901-1

- Η δηλωμένη τιμή εκπομπής κραδασμών έχει μετρηθεί σύμφωνα με την πρότυπη μέθοδο δοκιμής και μπορεί να χρησιμοποιηθεί για τη σύγκριση ενός εργαλείου με άλλο.
- Η δηλωμένη τιμή εκπομπής κραδασμών μπορεί να χρησιμοποιηθεί και στην προκαταρκτική αξιολόγηση έκθεσης.

⚠ ΠΡΟΕΙΔΟΠΟΙΗΣΗ:

- Η εκπομπή κραδασμών κατά τη χρήση του ηλεκτρικού εργαλείου σε πραγματικές συνθήκες μπορεί να διαφέρει από τη δηλωμένη τιμή εκπομπής ανάλογα με τον τρόπο χρήσης του εργαλείου.
- Φροντίστε να λάβετε τα κατάλληλα μέτρα προστασίας του χειριστή βάσει υπολογισμού της έκθεσης σε πραγματικές συνθήκες χρήσης (λαμβάνοντας υπόψη όλες τις συνιστώσες του κύκλου λειτουργίας όπως τους χρόνους που το εργαλείο είναι εκτός λειτουργίας και όταν βρίσκεται σε αδρανή λειτουργία πέραν του χρόνου ενεργοποίησης).

Μόνο για χώρες της Ευρώπης**Δήλωση Συμμόρφωσης ΕΚ****Η Makita δηλώνει ότι τα ακόλουθα μηχανήματα:**

Χαρακτηρισμός μηχανήματος:
 Φυσητήρας μπαταρίας
 Αρ. μοντέλου/ Τύπος: DUB362
 Προδιαγραφές: Δείτε πίνακα «ΤΕΧΝΙΚΑ ΧΑΡΑΚΤΗΡΙΣΤΙΚΑ».

Συμμορφώνονται με τις ακόλουθες Ευρωπαϊκές Οδηγίες:

2000/14/ΕΚ, 2006/42/ΕΚ

Κατασκευάζονται σύμφωνα με τα ακόλουθα πρότυπα ή έγγραφα τυποποίησης:

EN15503

Το αρχείο τεχνικών στοιχείων, σύμφωνα με την Οδηγία 2006/42/ΕΚ, διατίθεται από:

Makita, Jan-Baptist Vinkstraat 2, 3070, Belgium (Βέλγιο)

Η διαδικασία αξιολόγησης συμμόρφωσης που απαιτείται από την Οδηγία 2000/14/ΕΚ ήταν σε συμμόρφωση με το Παράρτημα V.

Μετρούμενο επίπεδο ηχητικής ισχύος: 93,5 dB (A)
 Εγγυημένο επίπεδο ηχητικής ισχύος: 96 dB (A)

2.9.2014



Yasushi Fukaya
 Διευθυντής

Makita, Jan-Baptist Vinkstraat 2, 3070, Belgium (Βέλγιο)

UYARI: Bu alet, denetim altında olmaları ya da aletin güvenli bir şekilde kullanımı hakkında talimat verilmesi ve ilgili tehlikeleri anlamaları durumunda, 8 yaş ve üstü çocuklar ve fiziksel, duyuşal ya da zihinsel yetenekleri kısıtlı olan veya deneyim ve bilgi eksikliği olan kişiler tarafından kullanılabilir. Çocuklar bu aletle oynamamalıdır. Denetim altında olmayan çocuklar tarafından temizleme ve bakım yapılmamalıdır.

Genel görünüşün açıklaması

1 Kırmızı gösterge	5 Kontrol düğmesi	9 Ayar kadranı
2 Düğme	6 Batarya göstergesi	10 Uzun nozıl
3 Batarya kartuşu	7 Anahtar tetik	11 Üçgen işareti
4 Gösterge lambaları	8 Kilitleme düğmesi	

ÖZELLİKLER







Model		DUB362	
Kapasiteler	Hava hacmi (maks.)	13,4 m ³ /dak	
	Hava hızı	54,0 m/s	
Toplam uzunluk	(uzun nozılsız)	585 mm	
	(uzun nozılı)	830, 880, 930 mm	
Batarya kartuşu		BL1815N / BL1820 / BL1820B	BL1830 / BL1840 / BL1840B / BL1850 / BL1850B
Net ağırlık		3,5 kg	4,1 kg
Anma voltajı		D.C. 36 V	

- Sürekli yapılan araştırma ve geliştirmelerden dolayı, burada belirtilen özellikler önceden bildirilmeksizin değiştirilebilir.
- Özellikler ve batarya kartuşu ülkeden ülkeye değişebilir.
- EPTA-Prosedürü 01/2003 uyarınca, batarya kartuşu dahil, ağırlık

END012-4

Semboller

Aşağıdakiler makineniz için kullanılan sembollerini göstermektedir. Kullanmadan önce manalarını anladığınızdan emin olunuz.

-  • Çok özenli ve dikkatli kullanın.
-  • El kitabını okuyun.
-  • Ellerinizi dönen parçalardan uzak tutun.
-  • Tehlike; sıçrayan nesnelere korununuz.
-  • Etrafınızdaki kişileri aletten uzak tutun.
-  • Koruyucu gözlük ve kulaklık takın.
-  • Neme maruz bırakmayın.



- Sadece AB ülkeleri için Elektrik donanımını ve batarya kutusunu evsel atıklarla birlikte bertaraf etmeyiniz! Atık Elektrikli ve Elektronik Donanımlar, bataryalar ve Akümülatörler ve Atık bataryalar ve Akümülatörler konusundaki Avrupa Direktifleri ve bunların ulusal yasalara uygulanmaları uyarınca, kullanım ömürleri bittikten elektrikli donanımların, bataryaların ve batarya takım(lar)ının ayrı toplanmaları ve çevreye uyumlu bir geri kazanım tesisine getirilmeleri gereklidir.

ENE018-1

Kullanım amacı

Bu alet tozu üfleme için tasarlanmıştır.

ENB116-6

ÜFLEYİCİ GÜVENLİK UYARILARI**Eğitim**

1. Talimatları dikkatlice okuyun. Makinenin kontrollerine ve doğru kullanımına aşinalık kazanın.
2. Fiziksel, duyuşal ya da zihinsel yetenekleri kısıtlı olan veya deneyim ya da bilgileri olmayan ya da bu talimatlara makineyi kullanacak kadar aşına olmayan kişilerin ve çocukların makineyi kullanmasına asla izin vermeyin. Yerel Düzenlemeler kullanıcı yaşına sınırlandırma getirebilir.

3. Makineyi asla çevresinde insanlar, özellikle de çocuklar veya evcil hayvanlar varken kullanmayın.
4. Diğer insanlara ya da mallarına gelecek zararlardan ve kazalardan operatör ya da kullanıcının sorumlu olduğunu unutmayın.
20. Üfleyciyi açık pencere vb. yanında çalıştırmayın.
21. Üfleycinin sadece makul saatlerde çalıştırılması tavsiye edilir – sabahın erken saatleri ya da gece geç vakitler gibi insanların rahatsız olabileceği saatlerde çalıştırmayın.

Hazırlık

5. Makineyi kullanırken daima uygun bir ayakkabı ve uzun pantolon giyin.
6. Hava girişine çekilebilecek bol elbiseler giymeyin veya takılar takmayın. Uzun saçlarınızı hava girişlerinden uzak tutun.
7. Kullanım sırasında koruyucu gözlük takın.
8. Tozdan rahatsız olmamak için toz maskesi takılması tavsiye edilir.
9. Makineyi hasarlı koruma veya siperle, güvenlik aygıtları yerine takılı olmadan ya da batarya zarar gördüğünde kullanmayın.
10. Kişisel koruyucu ekipman kullanın. Daima göz koruması kullanın. Uygun koşullarda toz maskeleri, altı kaymayan emniyetli ayakkabılar, sert başlıklar ya da kulak korumaları gibi koruyucu donanım kullanılması, yaralanmaları önler.

Çalıştırma

11. Aşağıda belirtilen durumlarda makinenin kapalı ve batarya kartuşunun çıkartılmış olduğundan daima emin olun:
 - makineyi kullanmayı bıraktığınızda;
 - bir tıkanıklığı temizlemeden önce;
 - kontrol etmeden, temizlemeden ve makine üzerinde çalışmadan önce;
 - yabancı bir cisme çarptıktan sonra makinede hasar olup olmadığını kontrol edeceğinize zaman;
 - makine anormal şekilde titremeye başlarsa, hemen kontrol etmeniz gerektiğinde.
 12. Makineyi sadece günışığında ya da iyi aydınlatma sağlayan yapay ışıkta kullanın.
 13. Fazla ileriye uzanmaya çalışmayın ve her zaman dengeyi koruyun.
 14. Eğimlerde mutlaka yere sağlam ve dengeli basın.
 15. Makineyi yürüyerek çalıştırın ve kesinlikle koşmayın.
 16. Hareket eden tehlikeli parçalara dokunmak için makinenin kapatılmasını, batarya kartuşunun çıkarılmasını ve hareket eden tehlikeli parçaların tam olarak durmasını bekleyin.
 17. Üfleyciyi kullanırken nozulu yakınınızdaki kişilerle doğrultmayın.
 18. Uyarı – Islak yüzeylerde kullanılırsa elektrik şoku oluşabilir. Yağmurla temas etmesine izin vermeyin. Dışarıda saklamayın. Özellikle yıldırım düşmesi riski olan kötü hava koşullarında makineyi kullanmaktan kaçının.
 19. Emme girişini ve/veya üfleyci çıkışını asla tıkamayın.
 - Tozlu alanları temizlemeye çalışarak emme girişinin veya üfleyci çıkışının tıkanmasına sebep olmayın.
 - Üfleyciyi orijinal olandan daha küçük bir konik bir nozul, örneğin nozulin üst ucuna çapı küçültülmüş ekstra bir hortum veya daha küçük bir hortum bağlanarak elde edilen yeni bir nozul ile kullanmayın.
 - Üfleyciyi top, şişme bot veya benzeri şeyleri şişirmek için kullanmayın.
- Yüksek motor devri fanın tehlikeli bir şekilde kırılmasına ve ciddi kişisel yaralanmalara yol açabilir. İsnan motor ve kontrol devresi bir yangın çıkmasına neden olabilir.

22. Titreşim kaynaklı hasarları ve/veya kulak hasarını azaltmak için mümkünse makineyi düşük hızda kullanın ve çalışma süresini sınırlandırın.
23. Üfleme işlemine başlamadan önce tırmık ve süpürge kullanarak döktüntülerin gevşetilmesi tavsiye edilir.
24. Tozlu yerlerde yüzeyi hafifçe ıslatılması veya piyasada mevcut olan nemlendirici ek parçasının kullanılması tavsiye edilir.
25. Hava akımının yere daha yakından etki etmesi için uzun olan nozulin kullanılması tavsiye edilir.
26. Küçük çocuklar, üfleyciyle oynamaları için gözetilmelidir.
27. Emme girişine veya üfleme çıkışına parmak ya da başka bir nesne sokulmamalıdır.
28. Aletin istem dışı çalışmasını önleyin. Güç kaynağını ve/veya pili devreye bağlamadan, aleti elinize almadan veya taşımadan önce anahtarın kapalı konumda olduğundan emin olun. Makineleri parmağınız anahtarın üzerindeyken taşıma ya da anahtar açık konumundayken onlara güç verme kazalara davetiye çıkarır.
29. Yüksek yerlerde çalışırken etrafınızda kimse olmadığından emin olun.

Bakım ve saklama

30. Makineyi sürekli olarak güvenli ve çalışır durumda tutmak için tüm somunların, civataların ve vidaların sağlam şekilde sıkıldığından emin olun.
31. Aşınmış veya hasar görmüş parçaları yenisiyle değiştirin.
32. Sadece orijinal yedek parça ve aksesuar kullanın.
33. Makineyi sadece kuru bir yerde saklayın.

Bataryalı aletin kullanımı ve bakımı

34. Sadece üretici tarafından belirtilen şarj aleti ile şarj edin. Bir batarya kutusu için uygun olan şarj cihazı başka bir batarya kutusu ile kullanıldığında yangın riski oluşturabilir.
35. Elektrikli aletleri sadece özel olarak belirtilen batarya kutuları ile kullanın. Başka batarya kutularının kullanımı yaralanma ve yangın riski oluşturabilir.
36. Batarya kutusu kullanılmadığında; iki terminal arasında bağlantı kurulmasına sebep olabilecek ataç, bozuk para, anahtar, çivi, vida gibi metal nesnelere ya da küçük metal objelerden uzak tutun. Batarya terminallerine kısa devre yaptırmak yanıklara ya da yangına yol açabilir.
37. Kötü koşullarda bataryadan sıvı sızabilir; bu sıvıya temas etmeyin. Eğer istemeden bir temas oluşursa suyla yıkayın. Sıvı göze temas ederse, suyla yıkadıktan sonra tıbbi yardım alın. Bataryadan çıkan sıvı tahrişe ya da yanıklara neden olabilir.

BU TALİMATLARI SAKLAYIN.

⚠ UYARI:

Ürünü kullanırken (defalarca kullanınca kazanılan) rahatlık ve tanıdıklık duygusunun ilgili ürünün güvenlik kurallarına sıkı sıkıya bağlı kalmanın yerine geçmesine İZİN VERMEYİN. YANLIŞ KULLANIM veya bu kullanım kılavuzunda belirtilen emniyet kurallarına uymama ciddi yaralanmaya neden olabilir.

Batarya kartuşunun takılması ve çıkarılması (Şek. 1)

⚠ DİKKAT:

- Batarya kartuşunu takmadan ya da çıkarmadan önce aleti daima kapatın.
- Batarya kartuşunu takarken veya çıkarırken aleti ve batarya kartuşunu sıkıca tutun.** Aletin ve batarya kartuşunun sıkıca tutulmaması bunların düşürülmesine sebep olabilir ve alet ve batarya kartuşunun zarar görmesine ya da ciddi yaralanmasına yol açabilir.

Batarya kartuşunu çıkarmak için, kartuşun ön tarafındaki düğmeyi kaydırarak kartuşu aletten çıkarın.

Batarya kartuşunu takmak için, batarya kartuşu üzerindeki dili yuvanın çentiği ile hizalayın ve yerine oturtun. Hafif bir tik sesi duyulana kadar itip yerine tam oturmasını sağlayın. Düğmenin üst tarafındaki kırmızı gösterge görünüyorsa tam yerine kilitlenmemiş demektir.

⚠ DİKKAT:

- Batarya kartuşunu daima kırmızı gösterge görünmeyecek şekilde tam olarak takın. Yerine tam oturmazsa, aletten yanlışlıkla düşebilir, sizin ya da çevrenizdeki kişilerin yaralanmasına neden olabilir.
- Batarya kartuşunu zorlayarak takmayın. Kartuş kolay bir şekilde kaymıyorsa doğru yerleştirilmemiş demektir.

NOT:

- Alet, tek batarya kartuşu ile çalışmaz.

Alet/batarya koruma sistemi

Bu alet bir alet/batarya koruma sistemi ile donatılmıştır. Bu sistem motora giden gücü otomatik olarak keserek uzun alet ve batarya ömrü sağlar.

Alet veya batarya için aşağıdaki durumlardan biri söz konusu olduğunda aletin işleyişi otomatik olarak durur. Bazı durumlarda göstergeler yanar.

Aşırı yük koruması

Alet, anormal derecede yüksek akım çekmesine neden olacak şekilde kullanıldığında, alet hiçbir belirti vermeden otomatik olarak durur. Bu durumda, aleti kapatın ve aletin aşırı yüklenmesine neden olan uygulamayı durdurun. Daha sonra aleti yeniden başlaması için çalıştırın.

Alet için aşırı ısınma koruması

<input type="checkbox"/> : Açık	<input checked="" type="checkbox"/> : Yanıp söner
	

015485

Alet aşırı ısındığında otomatik olarak durur ve batarya göstergesi yaklaşık 60 saniye yanıp söner. Bu durumda, yeniden çalıştırmadan önce aletin soğumasını bekleyin.

Aşırı deşarj koruması

Batarya kapasitesi düştüğünde, alet otomatik olarak durur. Anahtarlar devrederken bile ürün çalışmıyorsa, bataryaları aletten çıkarıp şarj edin.

Kalan batarya kapasitesinin gösterilmesi

(Şek. 2)

(Sadece model numarasının sonunda "B" yazan batarya kartuşları için.)

ÖNEMLİ GÜVENLİK TALİMATLARI

BATARYA KARTUŞU İÇİN

- Batarya kartuşunu kullanmadan önce, tüm talimatları ve (1) batarya kartuşu, (2) batarya ve (3) ürün üzerindeki tüm uyarı işaretlerini okuyun.
- Batarya kartuşunu demonte etmeyin.
- Çalışma süresi aşırı derecede kısalmışsa kullanmayı derhal bırakın. Aşırı ısınma, yanma riski hatta patlamaya neden olabilir.
- Gözünüze elektrolit kaçarsa, gözlerinizi temiz suyla durulayın ve hemen tıbbi yardım alın. Görme kaybına yol açabilir.
- Batarya kartuşunu kısa devre yaptırmayın:
 - Terminallere herhangi bir iletken madde deşdırmeyin.
 - Batarya kartuşunu çiviler, madeni paralar, vb. gibi başka metal nesnelere aynı kaba koymaktan kaçının.
 - Batarya kartuşunu yağmura ya da suya maruz bırakmayın.

Bataryada bir kısa devre büyük bir elektrik akımına, aşırı ısınmaya, olası yanıklara ve hatta bir bozulmaya neden olabilir.
- Aleti ve batarya kartuşunu sıcaklığın 50°C'yi geçtiği ortamlarda saklamayın.
- Batarya kartuşunu ciddi hasar görmüş ya da tamamen kullanılmaz hale gelmiş olsa bile ateşe atmayın. Batarya kartuşu ateşin içinde patlayabilir.
- Bataryayı düşürmemeye ya da darbe almamasına dikkat edin.
- Zarar gören bataryayı kullanmayın.
- Bataryanın elden çıkarılması ile ilgili yerel düzenlemelere uyunuz.

BU TALİMATLARI SAKLAYIN.

Maksimum batarya ömrünü koruma için tavsiyeler

- Batarya kartuşunu tamamen boşalmadan önce şarj edin. Aletin gücünün zayıflamaya başladığını fark ettiğinizde aleti durdurun ve batarya kartuşunu şarj edin.
- Tam dolu bir batarya kartuşunu asla yeniden şarj etmeyin. Fazla şarj etme bataryanın kullanım ömrünü kısaltır.
- Batarya kartuşunu 10 °C – 40 °C oda sıcaklığında şarj edin. Sıcak bir batarya kartuşunu şarj etmeden önce soğumasını bekleyin.
- Uzun bir süre (altı aydan daha fazla) kullanmadığınız durumlarda batarya kartuşunu şarj edin.

İŞLEVSEL AÇIKLAMALAR

⚠ DİKKAT:

- Alet üzerinde ayarlama ya da işleyiş kontrolü yapmadan önce aletin kapalı ve batarya kartuşunun çıkartılmış olduğunu daima emin olun.

Kalan batarya kapasitesini göstermesi için batarya kartuşu üzerindeki kontrol düğmesine basın. Gösterge lambaları bir kaç saniye yanar.

Gösterge lambaları			Kalan Kapasite
Yanıyor	Kapalı	Yanıp söniyor	
■	□	▣	
■ ■ ■ ■			%75 ila %100
■ ■ ■ □			%50 ila %75
■ ■ □ □			%25 ila %50
■ □ □ □			%0 ila %25
▣ □ □ □			Bataryayı şarj edin.
■ ■ □ □			Batarya arızalanmış olabilir.
□ □ ■ ■			

015658

NOT:





- Kullanım koşullarına ve ortam sıcaklığına bağlı olarak, gösterilen değer gerçek kapasiteden biraz farklılık gösterebilir.

Kalan batarya kapasitesi göstergesi (Şek. 3)

(Ülkeye özel)

Batarya göstergelerinin kalan batarya kapasitelerini göstermesi için kontrol düğmesine basın. Batarya göstergelerinin her biri bir bataryaya karşılık gelir.

Kalan batarya kapasitesi göstergesi

Batarya göstergesi durumu	Kalan batarya kapasitesi
■ : Açık □ : Kapalı ▣ : Yanıp söner	
	50% – 100%
	20% – 50%
	0% – 20%
	Bataryayı şarj edin

015527

Açma/Kapama işlemi (Şek. 4 ve 5)

⚠ DİKKAT:

- Batarya kartuşunu alete takmadan önce, anahtar tetiğinin düzgün çalıştığından ve bırakıldığında "OFF" (KAPALI) pozisyona döndüğünden emin olun.

Makineyi çalıştırmak için anahtar tetiği çekin. Makinenin hızı anahtar tetiğinin üzerine daha fazla bastırılarak artırılır. Durdurmak için anahtar tetiği bırakın.

Sürekli işletmek için, anahtar tetiği çekin, kilitleme düğmesine basın ve sonra anahtar tetiği serbest bırakın. Makineyi kilitle pozisyonundan çıkarmak için, anahtar tetiği tamamen çekip sonra serbest bırakın.

Hız değişimi (Şek. 6)

Maksimum hava hacmi sadece ayar kadranı döndürülerek ayarlanabilir. Bu işlem alet çalışır durumda iken bile yapılabilir. Kadran 1'den (en düşük) 6'ya (en yüksek) kadar işaretlenmiştir.

ÖNEMLİ NOT:

- Hız ayar kadranını ancak 1 ila 6 arasındaki numaralara ayarlanabilir. 6 veya 1 numaranın ötesine ayar yapmaya çalışmayın, aksi halde kadran bozulabilir. Yüksek sıcaklıklarda çalışırken, aşırı ısınma koruma sistemi yüzünden alet durabilir. Bu durum söz konusu olursa, aleti soğutun. Yüksek sıcaklıklarda çalışırken ayarı 6 numaralı hıza (en yüksek) ayarlamaktan kaçının.

MONTAJ

⚠ DİKKAT:

- Alet üzerinde herhangi bir iş yapmadan önce aletin kapalı ve batarya kartuşunun ayrılmış olduğundan daima emin olun.

Uzun nozülün takılması (Şek. 7 ve 8)

Uzun nozülü takmak için:

- Yuvaran küçük uzantısını uzun nozülün üzerindeki oyuk ile hizalayın.
- Uzun nozülü kaydırarak yerleştirin, uzun nozül ile yuva üzerindeki üçgen işaretleri aynı hizaya gelene kadar saat yönünde döndürün.

Nozülün uzunluğu, kilitleme konumu değiştirilerek ayarlanabilir.

Omuz askısının takılması (isteğe bağlı aksesuar) (Şek. 9)

Omuz askısını aletin askı aparatına tutturun. Kullanmadan önce, askının uzunluğunu kolay çalışabileceğiniz şekilde ayarlayın.

KULLANIM

Üfleme (Şek. 10)

⚠ DİKKAT:

- Üfleyciyi, çalışırken yere bırakmayın. Emme girişinden kum veya toz girebilir ve bu durum kişisel yaralanmalara neden olabilir.

Üfleyciyi elinizle sıkıca tutun ve üfleme işlemini üfleyciyi yavaşça hareket ettirerek gerçekleştirin.

Bir binanın, büyük bir taş parçası ya da aracın etrafında üfleyciyi kullanırken nozülü bunlardan uzağa doğrultun.

Köşeli bir alanda işlemi gerçekleştirirken önce köşeden başlayıp sonra geniş Alana doğru hareket edin.

BAKIM

⚠ DİKKAT:

- Kontrol ya da bakım yapmadan önce aletin kapalı ve batarya kartuşunun çıkarılmış olduğundan daima emin olun.
- Benzin, tiner, alkol ve benzeri maddeleri kesinlikle kullanmayın. Renk değişimi, deformasyon veya çatlaklar oluşabilir.

Temizleme (Şek. 11)

Zaman zaman aletin dışını sabunlu suyla hafifçe ıslatılmış bir bezle silin.

Aleti EMNİYETLİ ve ÇALIŞMAYA HAZIR durumda tutmak için onarımlar, başka her türlü bakım ve ayarlamalar daima Makita yedek parçaları kullanılarak Makita yetkili servis merkezleri tarafından yapılmalıdır.

İSTEĞE BAĞLI AKSESUARLAR

⚠ DİKKAT:

- Bu aksesuarlar ve ek parçalar bu el kitabında belirtilen Makita aletiniz ile kullanılmak için tavsiye edilmektedir. Herhangi başka bir aksesuar ya da ek parça kullanılması insanlar için bir yaralanma riski getirebilir. Aksesuarları ya da ek parçaları yalnızca belirtilmiş olan kullanım amaçlarına uygun olarak kullanın.

Bu aksesuarlarla ilgili daha fazla bilgiye ihtiyaç duyarsanız bulunduğunuz yerdeki Makita servis merkezi başvurun.

- Orijinal Makita batarya ve şarj aleti
- Omuz kayışı

NOT:

- Listedeki bazı parçalar standart aksesuar olarak ürün paketinin içine dahil edilmiş olabilir. Aksesuarlar ülkeden ülkeye farklılık gösterebilir.

ENG108-1

Gürültü

EN50636 standardına göre belirlenen tipik A-ağırlıklı gürültü düzeyi:

- Ses basınç seviyesi (L_{pa}): 79,1 dB (A)
- Belirsizlik (K): 1,8 dB (A)
- Ses güç seviyesi (L_{WA}): 93,5 dB (A)
- Belirsizlik (K): 2,3 dB (A)

Kulak koruyucusu takın

ENG900-1

Titreşim

EN50636 standardına göre hesaplanan titreşim toplam değeri (üç eksenli vektör toplamı):

- Çalışma modu: yüksüz çalışma
- Titreşim emisyonu (a_h): 2,5 m/s² den az
- Belirsizlik (K): 1,5 m/s²

ENG901-1

- Beyan edilen titreşim emisyon değeri standart test yöntemine uygun şekilde ölçülmüştür ve bir aleti bir başkasıyla karşılaştırmak için kullanılabilir.
- Beyan edilen titreşim emisyon değeri bir ön maruz kalma değerlendirmesi olarak da kullanılabilir.

⚠ UYARI:

- Bu elektrikli aletin gerçek kullanımı sırasındaki titreşim emisyonu aletin kullanım biçimlerine bağlı olarak beyan edilen emisyon değerinden farklı olabilir.
- Gerçek kullanım koşullarındaki maruz kalmanın bir tahmini hesaplaması temelinde operatörü koruyacak güvenlik önlemlerini mutlaka belirleyin (çalışma döngüsü içerisinde aletin kapalı olduğu ve aktif durumda olmasının yanı sıra boşta çalıştığı zamanlar gibi, bütün zaman dilimleri göz önünde bulundurularak değerlendirilmelidir).

ENH021-8

Sadece Avrupa ülkeleri için

EC Uygunluk Beyanı

Biz Makita Corporation beyan ederiz ki aşağıdaki makine(ler):

Makine Adı:
Akülü Üfleynici
Model No./ Tipi: DUB362
Teknik özellikler: Bkz. "ÖZELLİKLER" tablosu.

Aşağıdaki Avrupa Direktiflerine uygundur:
2000/14/EC, 2006/42/EC

Aşağıdaki standartlara veya standartlaştırılmış belgelere uygun olarak imal edilmişlerdir:

EN15503

2006/42/EC uyumluluğuna ilişkin teknik dosyaya şuradan ulaşılabilir:

Makita, Jan-Baptist Vinkstraat 2, 3070, Belçika
2000/14/EC Direktifinin gerektirdiği uygunluk değerlendirme prosedürü Ek VIII'e uygundur
Ölçülen ses güç seviyesi: 93,5 dB (A)
Beklenen ses güç seviyesi: 96 dB (A)

2.9.2014



Yasushi Fukaya
Müdür

Makita, Jan-Baptist Vinkstraat 2, 3070, Belçika

Makita Jan-Baptist Vinkstraat 2, 3070, Belgium
Makita Corporation Anjo, Aichi, Japan