

**INSTRUCTION MANUAL/BEDIENUNGSANLEITUNG/
NOTICE D'UTILISATION/MANUAL DE INSTRUCCIONES DE USO**

ORIGINAL INSTRUCTION MANUAL
RETAIN FOR FUTURE REFERENCE
ACCORDING TO SAFETY REQUIREMENTS

**IMPORTANT!
READ CAREFULLY**

Adult assembly.

Age Group Assessed As Per Age Guideline: 2 Years+

Maximum user weight: Do not exceed 100kg !

For outdoor use !

Warning ! Only for domestic use !

A recommendation to place the activity toy on a level surface at least 2 m from any structure or obstruction such as a fence, garage, house, overhanging branches, laundry lines or electrical wires.

Instructions that activity toys shall not be installed over concrete, asphalt or any other hard surface;

A recommendation on the orientation of the activity toy in relation to its exposure to the sun;

Please keep the manual for further reference;

Do not use or place this product near other outdoor products such as barbecues, candles and lanterns which could be hazardous to children. Store the product in a safe place where it is protected from the elements, cannot be damaged, and cannot injure anymore.

Use a dry or damp cloth only to clean the product; do not use special cleaning agents! Check the product for damage or traces of wear and tear before and after each use.

Do not make any structural changes, or the toy could overturn or otherwise become a hazard;

Check all nuts and bolts for tightness and tighten when required

Check all coverings for bolts and sharp edges and replace when required

Replace defective parts in accordance with the manufacturer's instructions;

This product should, at all times, be used by the child under direct supervision of an adult.

contact person

TecTake Ltd
18 Soho Square
London W1D 3QL
United Kingdom
Telephone: +44 203 488 4565
mail@tectake.co.uk



**ÜBERSETZUNG DER ORIGINALBETRIEBSANLEITUNG
FÜR KÜNFTIGE VERWENDUNG AUFBEWAHREN
ENTSPRICHT DEN SICHERHEITSANFORDERUNGEN**



WICHTIG!

SORGFÄLTIG DURCHLESEN

Die Montage hat durch einen Erwachsenen zu erfolgen.

Die Altersgruppe wurde entsprechend den Altersrichtlinien bestimmt: + 2 Jahre

Maximale Gewichtsbelastung: Eine Gewichtslast von 100 kg ist nicht zu überschreiten!

Nur für den Gebrauch im Freien!

Warnhinweis! Nur für den Hausgebrauch!

Es wird empfohlen, das Erlebnisspielzeug auf einem ebenen Untergrund sowie in 2 m Entfernung von jeglichen Strukturen oder Hindernissen, wie beispielsweise Zäune, Garagen, Häuser, überhängende Äste, Wäscheleinen oder Stromleitungen, aufzustellen.

Das Erlebnisspielzeug darf nicht auf einem Betonboden, auf Asphalt oder auf einem anderen harten Boden aufgestellt werden.

Es wird empfohlen, dass die Exposition zur Sonne bei der Aufstellung des Erlebnisspielzeugs berücksichtigt wird.

Bitte bewahren Sie die Anleitung zum Nachlesen auf.

Verwenden oder nutzen Sie dieses Produkt niemals in der Nähe von anderen Outdoor-Produkten, wie beispielsweise einem Grill, Kerzen und Laternen, welche eine Gefahr für Kinder darstellen könnten. Bewahren Sie das Produkt an einem sicheren Ort auf, an dem es wettergeschützt ist, vor Schäden bewahrt wird und keine Personen verletzen kann.

Das Produkt ausschließlich mit einem trockenen oder feuchten Tuch reinigen. Verwenden Sie keine speziellen Reinigungsmittel!

Prüfen Sie das Produkt vor und nach jeder Nutzung auf Schäden oder Anzeichen für die gewöhnliche Abnutzung.

Nehmen Sie keinerlei bautechnische Veränderungen am Produkt vor, denn es könnte als Folge umkippen oder der Gebrauch könnte auf andere Art gefährlich werden.

Prüfen Sie, dass sämtliche Muttern und Schrauben fest sitzen, und ziehen Sie sie bei Bedarf nach.

Prüfen Sie, dass alle Muttern, Schrauben und scharfen Kanten abgedeckt sind; ersetzen Sie die Abdeckungen, wenn nötig.

Ersetzen Sie defekte Komponente gemäß den Anweisungen des Herstellers.

Kinder sollten dieses Produkt stets unter der direkten Aufsicht eines Erwachsenen nutzen.

Ansprechpartner

TecTake GmbH
Tauberweg 41
97999 Igersheim
Telefon: +49 7931 991 920
E-Mail: verkauf@tectake.de



**TRADUCTION DU MODE D'EMPLOI ORIGINAL
A CONSERVER POUR UNE UTILISATION FUTURE
NOTICE D'UTILISATION CONFORME AUX EXIGENCES DE SECURITE**



IMPORTANT!

À LIRE AVEC SOIN

Montage par un adulte.

Groupe d'âge d'après la directive d'âge : 2 ans+

Poids maximal pour l'utilisateur : ne pas excéder les 100 kg !

Pour une utilisation en extérieur !

Avertissement ! Pour un usage domestique uniquement !

Recommandation : placer le jouet d'activité sur une surface plane, à une distance minimum de 2 m des structures ou des obstacles, tel qu'une clôture, un garage, une maison, des branches pendantes, des cordes à linge ou des fils électriques.

Instruction : ne pas installer les jouets d'activité sur du béton, de l'asphalte ou toute autre surface dure ;

Recommandation sur l'orientation du jouet d'activité en lien avec son exposition au soleil ;

Veuillez garder le manuel pour une consultation ultérieure ;

Ne pas utiliser ou placer le produit à proximité d'autres produits d'extérieur tels que les barbecues, les bougies et les lanternes qui pourraient être dangereux pour les enfants. Conserver le produit dans un endroit sûr où il est protégé des éléments et ne pourra ni être endommagé, ni blesser quiconque.

Utiliser seulement un chiffon sec ou humide pour nettoyer le produit ; ne pas utiliser de nettoyants spéciaux !

Contrôler que le produit ne porte aucune trace de dommage ou d'usure avant et après chaque usage.

Ne pas modifier la structure ou le jouet pourrait se retourner ou devenir dangereux ;

Vérifier tous les écrous et boulons et les resserrer si nécessaire

Vérifier tous les couvercles pour les écrous et les bords tranchants et les remplacer si nécessaire

Remplacer les pièces défectueuses conformément aux instructions du fabricant ;

Ce produit doit toujours être utilisé par l'enfant sous la supervision directe d'un adulte.

personne de contact

Made4Home SAS
137 av. Gustave Eiffel
ZI Rognac Nord
13340 Rognac (France)
Numéro de téléphone: +33 4 42 81 81 80
E-Mail: contact@tectake.fr



MANUAL DE INSTRUCCIONES DE USO DEL FABRICANTE TRADUCIDO
CONSERVAR PARA SER LEÍDO POR CADA NUEVO USUARIO, ANTES DE
UTILIZAR EL ARTÍCULO POR PRIMERA VEZ
SEGÚN LOS REQUISITOS DE SEGURIDAD

ES

¡IMPORTANTE!

Leer cuidadosamente

Montaje por un adulto.

Grupo de edad evaluado según las directrices de edad: + de 2 años

Peso máximo del usuario: ¡No exceder los 100 kg!

¡Solo para uso en exteriores!

¡Advertencia! ¡Solo para uso doméstico!

Se recomienda colocar el juguete de actividad en una superficie nivelada al menos a 2 m de cualquier estructura u obstáculo, como una valla, garaje, casa, ramas colgantes, cuerdas de tender o cables eléctricos.

Las instrucciones indican que estos juguetes no deberán instalarse sobre hormigón, asfalto o cualquier otra superficie dura.

Se recomienda orientar el juguete en relación directa con su exposición al sol.

Conserve el manual para futuras referencias.

No utilice ni coloque este producto cerca de otros productos para exteriores como barbacoas, velas y faroles que puedan ser peligrosos para los niños. Almacene el producto en un lugar seguro donde esté protegido de los elementos, no pueda dañarse y no haya riesgo de lesiones.

Use únicamente un paño seco o húmedo para limpiar el producto; ¡no utilice productos de limpieza especiales!

Revise el producto en busca de daños o señales de desgaste antes y después de cada uso.

No realice ningún cambio estructural, o el juguete podría volcar o resultar peligroso.

Compruebe que todas las tuercas y tornillos estén apretados y apriételes en caso necesario

Compruebe todos los revestimientos en busca de tornillos y bordes afilados y reemplácelos cuando sea necesario

Reemplace las piezas defectuosas de acuerdo con las instrucciones del fabricante;











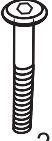



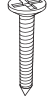

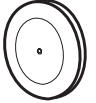

Este producto solo deberá utilizarse por niños bajo supervisión directa de un adulto en todo momento.

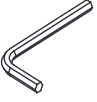
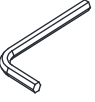
Persona de contacto

Ibérica de Distribuciones online del Hogar,
SLU,
Méndez Álvaro 20,
Madrid 28045,
Número de teléfono: +34 912907933
correo electrónico: mail@idoh.es

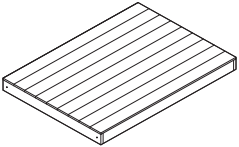
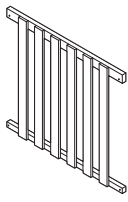
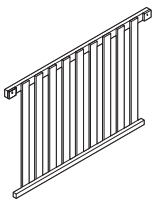
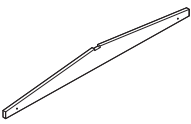

PARTS LIST/STÜCKLISTE/PARTS LIST/LISTA DE PIEZAS

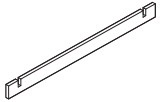
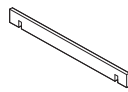
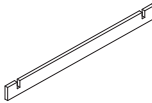
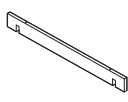
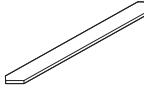
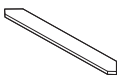
<p>Z1 M8*80</p>  <p>2pcs</p>	<p>Z2 M6*50</p>  <p>2pcs</p>	<p>Z3 M6*30</p>  <p>8pcs</p>	<p>Z4 M6*20</p>  <p>12pcs</p>	<p>Z5 ST4*50</p>  <p>4pcs</p>	<p>Z6 ST4*30</p>  <p>24pcs</p>	<p>Z7 ST4*25</p>  <p>7pcs</p>	<p>Z8 M8</p>  <p>4pcs</p>	<p>Z9 M6*18</p>  <p>22pcs</p>	<p>Z10</p>  <p>2pcs</p>
<p>Z11 8*30</p>  <p>4pcs</p>	<p>Z12 4mm</p>  <p>1pc</p>	<p>Z13 5mm</p>  <p>1pc</p>	<p>A</p>  <p>4pcs</p>	<p>B</p>  <p>1pc</p>	<p>C</p>  <p>1pc</p>	<p>D</p>  <p>1pc</p>	<p>E</p>  <p>1pc</p>	<p>F</p>  <p>1pc</p>	
<p>G</p>  <p>2pcs</p>		<p>H</p>  <p>1pc</p>		<p>I</p>  <p>2pcs</p>		<p>J</p>  <p>1pc</p>		<p>K</p>  <p>2pcs</p>	
<p>L</p>  <p>2pcs</p>		<p>M</p>  <p>2pcs</p>		<p>N</p>  <p>2pcs</p>		<p>O</p>  <p>2pcs</p>		<p>P</p>  <p>2pcs</p>	

ASSEMBLY/MONTAGE/ASSEMBLAGE/MONTAJE

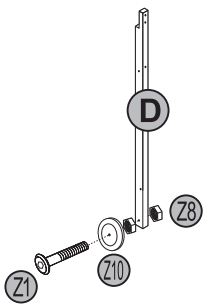
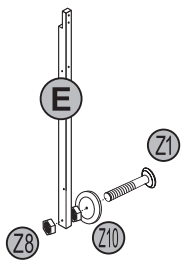
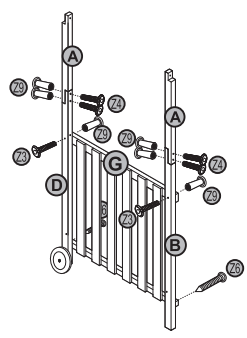
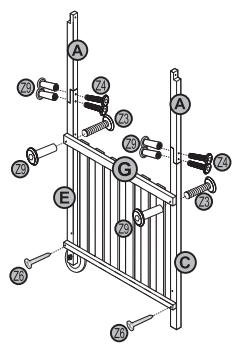
<p>①</p>  <p>Z1: 1pcs Z8: 2pcs Z10: 1pcs</p>	<p>②</p>  <p>Z1: 1pcs Z8: 2pcs Z10: 1pcs</p>	<p>③</p>  <p>Z3: 2pcs Z4: 4pcs Z6: 2pcs Z9: 6pcs</p>	<p>④</p>  <p>Z3: 2pcs Z4: 4pcs Z6: 2pcs Z9: 6pcs</p>
---	---	--	---

