



Bedienungs-
anleitung

MEDION[®]
BLUETOOTH[®]
PARTY-SOUNDSYSTEM
P61468 (MD 44468)



Inhalt

Zu dieser Bedienungsanleitung	5
Zeichenerklärung.....	5
Bestimmungsgemäßer Gebrauch.....	7
Sicherheitshinweise	7
Aufstellungsort.....	8
Stromversorgung.....	10
Umgebungstemperatur	11
Bei Störungen.....	11
Lieferumfang.....	12
Geräteübersicht.....	13
Oberseite	13
Vorder- und Rückseite.....	15
Mikrofon.....	16
Inbetriebnahme	16
Gerät aufstellen	16
Antennenempfang.....	16
Netzbetrieb - Netzkabel anschließen.....	17
Interner Akku.....	17
Gerät ein-/ausschalten.....	17
Externes Wiedergabegerät anschließen	18
USB-Speicher einsetzen	19
Gerät über Bluetooth® verbinden.....	19
Bedienung	21
Lautstärke anpassen	21
Super Bass.....	21
Equalizer.....	21
Party-Lichteffekt.....	21
Wiedergabe starten/pausieren.....	22
Titelauswahl, schneller Vor-/Rücklauf	22
Wiedergabeoptionen im USB-Modus.....	22
Wiederholfunktion	23
Zufallswiedergabe	23

Radiobetrieb	23
Sender einstellen	23
Sender speichern und aufrufen	24
Mikrofon anschließen	25
Externes Gerät über USB aufladen	25
Reinigung	26
Lagerung bei Nichtbenutzung	26
EU Konformitätsinformation	26
Informationen zu Markenzeichen	27
Technische Daten	27
Entsorgung	29
Serviceinformationen	30
Datenschutzerklärung	31
Impressum	32

Zu dieser Bedienungsanleitung



Vielen Dank, dass Sie sich für unser Produkt entschieden haben. Wir wünschen Ihnen viel Freude mit dem Gerät.

Lesen Sie vor Inbetriebnahme die Sicherheitshinweise aufmerksam durch. Beachten Sie die Warnungen auf dem Gerät und in der Bedienungsanleitung.

Bewahren Sie die Bedienungsanleitung immer in Reichweite auf. Wenn Sie das Gerät verkaufen oder weitergeben, händigen Sie unbedingt auch diese Bedienungsanleitung aus, da sie ein wesentlicher Bestandteil des Produktes ist.

Zeichenerklärung

Ist ein Textabschnitt mit einem der nachfolgenden Warnsymbole gekennzeichnet, muss die im Text beschriebene Gefahr vermieden werden, um den dort beschriebenen, möglichen Konsequenzen vorzubeugen.



Dieses Signalwort bezeichnet eine Gefährdung mit einem hohen Risikograd, die, wenn sie nicht vermieden wird, den Tod oder eine schwere Verletzung zur Folge hat.



Dieses Signalwort bezeichnet eine Gefährdung mit einem mittleren Risikograd, die, wenn sie nicht vermieden wird, den Tod oder eine schwere Verletzung zur Folge haben kann.



Dieses Signalwort warnt vor möglichen Sachschäden.



Dieses Symbol gibt Ihnen nützliche Zusatzinformationen zum Zusammenbau oder zum Betrieb.



Hinweise in der Bedienungsanleitung beachten!



Mit diesem Symbol markierte Produkte erfüllen die Anforderungen der EU-Richtlinien (siehe Kapitel „Konformitätsinformation“).

Schutzklasse II



Elektrogeräte der Schutzklasse II sind Elektrogeräte die durchgehend doppelte und/oder verstärkte Isolierung besitzen und keine Anschlussmöglichkeiten für einen Schutzleiter haben. Das Gehäuse eines isolierstoffumschlossenen Elektrogerätes der Schutzklasse II kann teilweise oder vollständig die zusätzliche oder verstärkte Isolierung bilden.



Symbol für Gleichstrom



Symbol für Wechselstrom



Zeigt die korrekte aufrechte Position der Transportverpackung an.



Geprüfte Sicherheit

Mit diesem Symbol gekennzeichnete Produkte erfüllen die Anforderungen des Produktsicherheitsgesetzes.

- Aufzählungspunkt / Information über Ereignisse während der Bedienung
- Auszuführende Handlungsanweisung
- Auszuführende Sicherheitshinweise

Bestimmungsgemäßer Gebrauch

Dies ist ein Gerät der Unterhaltungselektronik. Das Bluetooth® Party-Soundsystem dient dem Empfang und der Wiedergabe von Radiosendern und der Wiedergabe von Audiomaterial, welches via USB, Bluetooth® oder AUX IN zugespielt werden kann.

Das Gerät kann auch als Karaoke-System oder als Durchsageverstärker verwendet werden.

Beachten Sie, dass im Falle des nicht bestimmungsgemäßen Gebrauchs die Haftung erlischt:

Beachten Sie alle Informationen in dieser Bedienungsanleitung, insbesondere die Sicherheitshinweise. Jede andere Bedienung gilt als nicht bestimmungsgemäß und kann zu Personen- oder Sachschäden führen.

Sicherheitshinweise



Verletzungsgefahr!

Es besteht Verletzungsgefahr für Kinder und Personen mit verringerten physischen, sensorischen oder mentalen Fähigkeiten (beispielsweise teilweise behinderte, ältere Personen mit Einschränkungen ihrer physischen und mentalen Fähigkeiten) oder Mangel an Erfahrung und Wissen (beispielsweise ältere Kinder).

- Bewahren Sie das Gerät und das Zubehör an einem für Kinder unerreichbaren Platz auf.
- Das Gerät kann von Kindern ab 8 Jahren sowie von Personen mit reduzierten physischen, sensorischen oder mentalen Fähigkeiten oder Mangel an Erfahrung und/oder Wissen benutzt werden, wenn sie beaufsichtigt werden oder bezüglich des sicheren Gebrauchs des Gerätes unterwiesen wurden und die daraus resultierenden Gefahren verstanden haben.
- Kinder dürfen nicht mit dem Gerät spielen.

- Reinigung und Benutzer-Wartung dürfen nicht durch Kinder durchgeführt werden, es sei denn, sie sind älter als 8 Jahre und beaufsichtigt.
- Kinder jünger als 8 Jahre sind vom Gerät und der Anschlussleitung fernzuhalten.
- Bauen Sie das Gerät nicht ohne unsere Zustimmung um und verwenden Sie keine nicht von uns genehmigten oder gelieferten Zusatzgeräte.
- Verwenden Sie nur von uns gelieferte oder genehmigte Ersatz- und Zubehörteile.



GEFAHR!

Erstickungsgefahr!

Es besteht Erstickungsgefahr durch Verschlucken oder Einatmen von Kleinteilen oder Folien.

- Halten Sie die Verpackungsfolie von Kindern fern.
- Lassen Sie Kinder nicht mit dem Verpackungsmaterial spielen.
- Verpackungsmaterial ist kein Spielzeug!

Aufstellungsort



GEFAHR!

Stromschlaggefahr!

Es besteht die Gefahr eines elektrischen Schlags durch stromführende Teile.

- Stellen Sie keine mit Flüssigkeit gefüllten Gefäße, wie z. B. Vasen, auf oder in die Nähe des Gerätes und des Netzkabels. Das Gefäß kann umkippen und die Flüssigkeit kann die elektrische Sicherheit beeinträchtigen.

- Schützen Sie das Gerät und alle angeschlossenen Geräte vor Feuchtigkeit, Tropf- und Spritzwasser. Vermeiden Sie Staub, Hitze und direkte Sonneneinstrahlung, um Betriebsstörungen zu verhindern.
- Stellen Sie keine Gegenstände auf die Kabel, da diese sonst beschädigt werden könnten.



Brandgefahr!

Eine unzureichende Luftzirkulation kann zu Wärmestau und somit zu Feuer führen.

- Achten Sie auf eine ausreichende Belüftung des Gerätes. Halten Sie ausgehend von der Geräterückwand min. 5 cm und von beiden Seiten min. 1 cm Abstand zu Wänden oder anderen Gegenständen ein.
- Bedecken Sie das Gerät nicht mit Gegenständen (Zeitschriften, Decken, etc.), um zu große Erwärmung zu vermeiden.
- Stellen Sie keine offenen Brandquellen, wie z. B. brennende Kerzen auf bzw. in die Nähe der Geräte.
- Benutzen Sie das Gerät nicht in explosionsgefährdeten Bereichen. Hierzu zählen z. B. Tankanlagen, Kraftstofflagerbereiche oder Bereiche, in denen Lösungsmittel verarbeitet werden. Auch in Bereichen mit teilchenbelasteter Luft (z. B. Mehl- oder Holzstaub) darf dieses Gerät nicht verwendet werden.

HINWEIS!

Beschädigungsgefahr!

Geräteschaden durch unsachgemäßen Umgang mit dem Gerät.

- Stellen und betreiben Sie alle Komponenten auf einer stabilen, ebenen und vibrationsfreien Unterlage, um Stürze des Geräts zu vermeiden. Einige aggressive Möbellacke können die Gummifüße der Geräte angreifen. Stellen Sie das Gerät ggf. auf eine Unterlage.
- Halten Sie mindestens einen Meter Abstand von hochfrequenten und magnetischen Störquellen (Fernsehgerät, anderen Lautsprecherboxen, Mobiltelefon usw.), um Funktionsstörungen zu vermeiden.
- Setzen Sie das Gerät keinen extremen Bedingungen aus. Zu vermeiden sind:
 - Hohe Luftfeuchtigkeit oder Nässe,
 - extrem hohe oder tiefe Temperaturen,
 - direkte Sonneneinstrahlung
 - offenes Feuer.

Stromversorgung

- Betreiben Sie das Gerät nur an geerdeten Steckdosen mit 100-240 V ~ 50/60 Hz. Wenn Sie sich der Stromversorgung am Aufstellungsort nicht sicher sind, fragen Sie beim betreffenden Energieversorger nach.
- Die Steckdose muss sich in der Nähe des Gerätes befinden und leicht zugänglich sein.
- Verlegen Sie die Kabel so, dass niemand darauf treten oder darüber stolpern kann.

- Um die Stromversorgung zu Ihrem Gerät zu unterbrechen, ziehen Sie den Netzstecker des Geräts aus der Steckdose. Halten Sie beim Abziehen immer den Netzstecker selbst fest. Ziehen Sie nie an der Leitung, um Beschädigungen zu vermeiden.
- Alle Multimediageräte, die an das Gerät angeschlossen werden, müssen den Anforderungen der Niederspannungsrichtlinie entsprechen.
- Trennen Sie das Gerät bei Gewitter oder längerer Nichtbenutzung vom Stromnetz.

Umgebungstemperatur

- Das Gerät kann bei einer Umgebungstemperatur von +5 °C bis +35 °C betrieben werden.
- Im ausgeschalteten Zustand kann das Gerät bei 0 °C bis +40 °C gelagert werden.
- Betreiben Sie das Gerät nur im Trockenen.



GEFAHR!

Stromschlaggefahr!

Bei großen Temperatur- oder Feuchtigkeitsschwankungen kann es durch Kondensation zur Feuchtigkeitsbildung innerhalb des Gerätes kommen, die einen elektrischen Kurzschluss verursachen kann.

- Warten Sie nach einem Transport des Gerätes solange mit der Inbetriebnahme, bis es die Umgebungstemperatur angenommen hat.

Bei Störungen

- Überprüfen Sie das Gerät und seine Zubehöerteile vor jedem Gebrauch auf eventuelle Beschädigungen.
- Verwenden Sie das Soundsystem und das Netzkabel nicht, wenn diese Beschädigungen, Rauchentwicklungen oder ungewöhnliche Betriebsgeräusche aufweisen. Trennen Sie gegebenenfalls unverzüglich die Stromversorgung.

- Versuchen Sie auf keinen Fall, ein Geräteteil selbst zu öffnen und/oder zu reparieren. Es besteht die Gefahr eines elektrischen Schlags.
- Wenden Sie sich im Störfall an unser Service Center.

Lieferumfang



Erstickungsgefahr!

Durch Einatmen oder Verschlucken von Folien oder Kleinteilen besteht Erstickungsgefahr.

- Halten Sie Verpackungen von Kindern fern.
- Lassen Sie Kinder nicht mit dem Verpackungsmaterial spielen.
- Verpackungsmaterial ist kein Spielzeug!
 - Entnehmen Sie das Produkt aus der Verpackung und entfernen Sie sämtliches Verpackungsmaterial.
 - Überprüfen Sie die Lieferung auf Vollständigkeit und Unversehrtheit und benachrichtigen Sie unseren Service innerhalb von 14 Tagen nach dem Kauf, falls die Lieferung nicht komplett ist.
 - Das Soundsystem muss vor jedem Gebrauch auf Beschädigungen überprüft werden. Wenden Sie sich bei Beschädigungen an unser Service Center.

Mit dem von Ihnen erworbenen Produkt haben Sie erhalten:

- Bluetooth® Party-Soundsystem
- Netzkabel
- Mikrofon
- Bedienungsanleitung und Garantiedokumente

Geräteübersicht

Oberseite

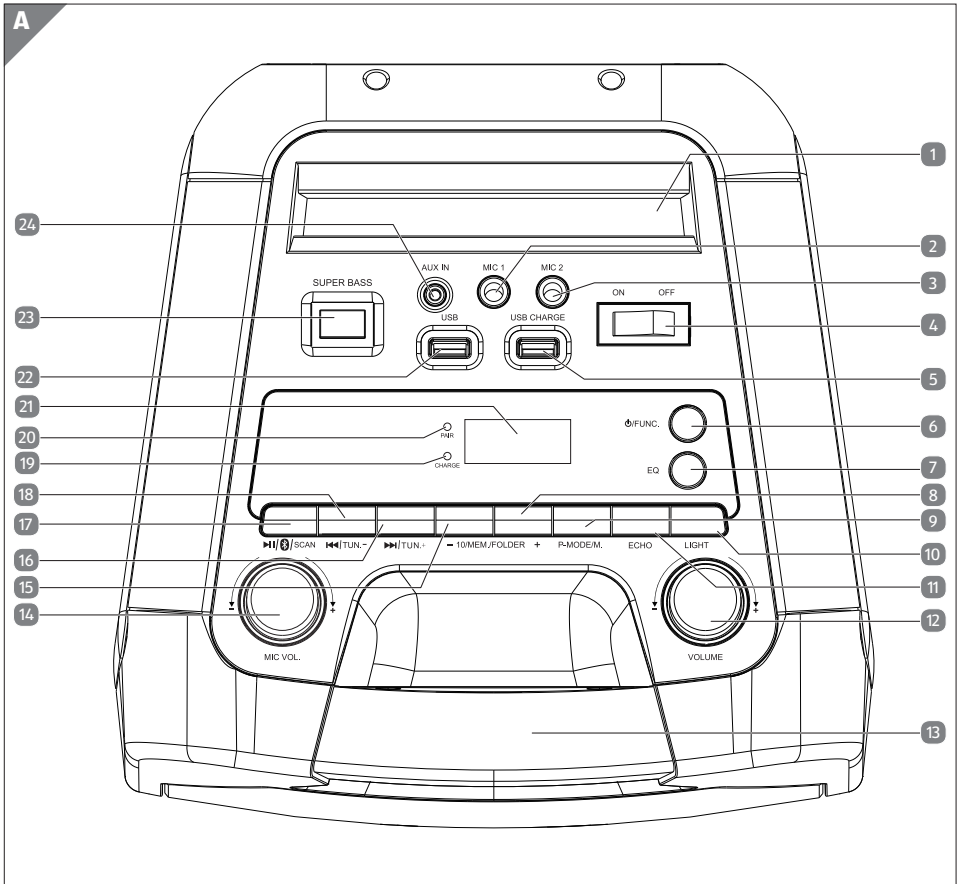

- | | |
|---|--|
| 1 | Tablet-PC-/Smartphone-Ablage |
| 2 | MIC 1 Mikrofon-Eingang (6,3 mm Klinenstecker) |
| 3 | MIC 2 Mikrofon-Eingang (6,3 mm Klinenstecker) |
| 4 | ON/OFF Gerät ein-/ausschalten |
| 5 | USB CHARGE USB-Anschluss zum Aufladen externer Geräte |

- | | | |
|----|---|--|
| 6 |  | Betriebsmodus wählen;
Gerät aus dem Standby-Modus heraus wieder einschalten |
| 7 | EQ | Equalizer-Einstellung wählen |
| 8 | 10/MEM./
FOLDER + | Aufsteigenden Programmplatz wählen;
Radiosender speichern;
Nächsten Ordner auswählen;
Titelauswahl in 10er-Schritten |
| 9 | P-MODE/M. | Wiederholfunktion/Zufallswiedergabe aktivieren ;
Radiosender speichern |
| 10 | LIGHT | Kurz drücken: Party-Lichteffekt wählen, ein-/ausschalten;
Gedrückt halten: Beleuchtung um die Lautstärkeregler
und seitliches LED-Licht ein-/ausschalten |
| 11 | ECHO | Mikrofon-Echo-Soundeffekt ein-/ausschalten |
| 12 | - VOL. + | Lautstärkeregler |
| 13 | | Oberer Tragegriff |
| 14 | - MIC VOL. + | Mikrofon-Lautstärkeregler |
| 15 | - 10/
MEM./
FOLDER | Absteigenden Programmplatz wählen;
Vorigen (MP3-)Ordner auswählen;
Titelauswahl in 10er-Schritten |
| 16 | ▶▶ TUN.+ | Kurz drücken: nächsten Titel abspielen; Gedrückt halten:
schneller Vorlauf; Sendersuchvorlauf |
| 17 | ▶ /SCAN | Kurz drücken: Wiedergabe starten;
Gedrückt halten: Bluetooth®-Verbindung trennen ;
Automatischer Sendersuchlauf |
| 18 | ◀◀ TUN.- | Kurz drücken: vorigen Titel abspielen; Gedrückt halten:
schneller Rücklauf; Sendersuchrücklauf |
| 19 | CHARGE | Lade-LED |
| 20 | PAIR | Bluetooth-LED |
| 21 | | LCD-Display |
| 22 | USB | USB-Anschluss zur Wiedergabe von MP3-Dateien |
| 23 | SUPER BASS | Bass-Verstärker ein-/ausschalten |

24 AUX IN

Eingang (3,5 mm Klinckenstecker)

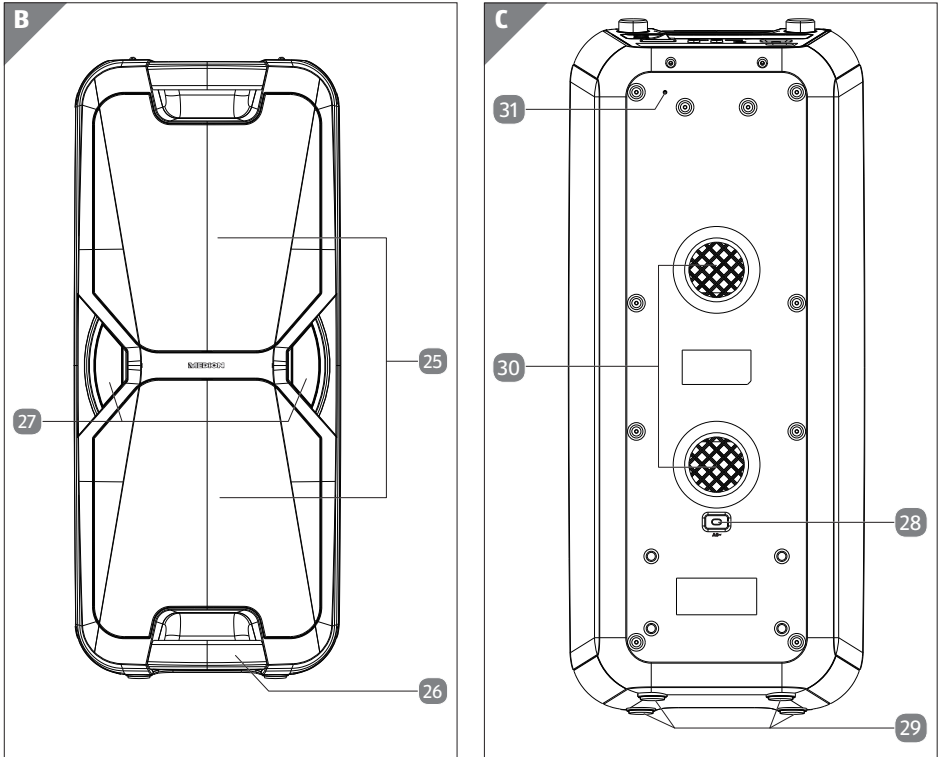
Vorder- und Rückseite

- 25** Party-LED-Licht
- 26** Unterer Tragegriff
- 27** Seitliches LED-Licht
- 28 AC~** Netzanschluss (**AC 100-240 ~ 50/60Hz**)
- 29** Standfüße
- 30** Bassreflexöffnungen
- 31** Fest installierte FM-Wurfantenne

Mikrofon

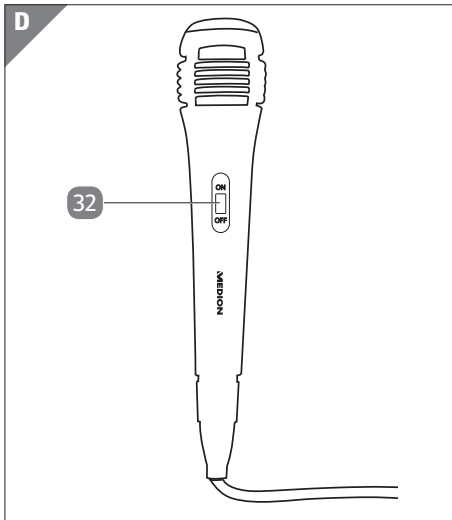

32 ON/OFF Mikrofon ein-/ausschalten

Inbetriebnahme

Gerät aufstellen

- Stellen Sie das Gerät auf eine ebene, feste Oberfläche.
- Einige aggressive Möbellacke können die Gummifüße **29** des Gerätes angreifen. Stellen Sie das Gerät ggf. auf eine feste Unterlage.



Wenn Sie Anschlüsse an ein externes Gerät vornehmen, ziehen Sie vorher das Netzkabel vom Soundsystem ab.

Antennenempfang

Auf der Rückseite des Soundsystems befindet sich eine fest installierte FM-Wurfantenne **31**.

- Entrollen Sie diese vollständig und verlegen Sie sie für einen bestmöglichen Radioempfang.

Netzbetrieb - Netzkabel anschließen

- Schließen Sie das mitgelieferte Netzkabel am Netzanschluss **AC~** ²⁸ (**AC 100-240 ~ 50/60Hz**) auf der Rückseite des Gerätes an.
- Verbinden Sie den Stecker des Netzkabels mit einer gut zugänglichen Netzsteckdose.

HINWEIS!

Beschädigungsgefahr!

Beim Betrieb mit lose eingestecktem Netzstecker besteht die Gefahr eines Geräteschadens. Betreiben Sie das Gerät nur mit vollständig eingestecktem Netzstecker.

- Stellen Sie vor dem Netzbetrieb des Party-Soundsystems sicher, dass der Netzstecker wie auf der rechten Abbildung dargestellt vollständig in die Anschlussbuchse (**AC 100-240 ~ 50/60Hz**) ²⁸ eingesteckt ist.

Interner Akku

Sobald das Soundsystem mit einer Netzsteckdose verbunden ist, lädt sich der intern verbaute Akku automatisch auf. Die Lade-LED **CHARGE** ¹⁹ leuchtet während des Ladevorganges dauerhaft rot.

Ist der Ladevorgang abgeschlossen und der intern verbaute Akku voll aufgeladen, leuchtet die Lade-LED **CHARGE** dauerhaft grün.

Wenn der Ladestand des Akkus zu gering ist, blinkt die Lade-LED **CHARGE** rot.



Der Akku ist fest eingebaut und darf nicht vom Benutzer selbst repariert oder ausgetauscht werden.

Gerät ein-/ausschalten

- Kippen Sie den Ein-/Ausschalter ⁴ auf die Position **ON**, um das Gerät einzuschalten.

Das Display ²¹ leuchtet auf.

- Kippen Sie den Ein-/Ausschalter auf die Position **OFF**, um das Gerät auszuschalten.

Die Displayanzeige erlischt.



Externes Wiedergabegerät anschließen

Auch im ausgeschalteten Zustand wird der interne Akku bis zur Vollständigkeit geladen. Solange das Soundsystem mit dem Stromnetz verbunden ist, verbraucht er auch bei voll geladenem Akku weiterhin eine geringe Menge Strom.

- Trennen Sie das Gerät vom Stromnetz, um es vollständig auszuschalten.



Empfängt das Gerät im Bluetooth®-/USB-/AUX-Modus 15 Minuten lang kein Signal, schaltet es sich automatisch in den Standby-Modus.

Drücken Sie die Taste /FUNC. , um das Soundsystem aus dem automatischen Standby-Modus heraus wieder einzuschalten.





Ist die Wiedergabelautstärke am externen Gerät zu gering eingestellt, empfängt das Soundsystem ggf. kein ausreichendes Audiosignal und schaltet sich automatisch in den Standby-Modus.

- Erhöhen Sie in diesem Fall die Wiedergabelautstärke am externen Gerät und verbinden Sie es erneut mit dem Soundsystem.
- Drücken Sie die Taste /FUNC., um das Soundsystem aus dem automatischen Standby-Modus heraus wieder einzuschalten.

Externes Wiedergabegerät anschließen

Nutzen Sie den Anschluss **AUX IN** , um eine Verbindung zu einem externen Wiedergabegerät (z. B. CD-Player oder MP3-Player) herzustellen.

- Schalten Sie das Soundsystem aus.
- Schalten Sie Ihr externes Gerät aus.
- Stecken Sie das eine Ende eines 3,5 mm Klinkenkabels (nicht im Lieferumfang enthalten) in den **AUX IN** Anschluss auf der Oberseite des Gerätes.
- Das andere Ende des Kabels verbinden Sie mit Ihrem externen Gerät.
- Schalten Sie Ihr externes Gerät ein.
- Schalten Sie das Soundsystem ein.
- Drücken Sie die Taste /FUNC.  einmal oder mehrfach, bis **AUX** im Display  angezeigt wird.

Das Audiosignal Ihres externen Gerätes wird jetzt wiedergegeben.



Bei der kabelgebundenen Signalübertragung stehen nicht alle Bedienungsfunktionen über die Tasten des Soundsystems zur Verfügung. Nutzen Sie in diesem Fall die Steuerungsmöglichkeiten an Ihrem externen Gerät.

USB-Speicher einsetzen

- Entfernen Sie ggf. die Schutzkappe und stecken Sie den USB-Speicher in den Anschluss **USB** **22** auf der Oberseite des Gerätes.
- Drücken Sie die Taste **⏻**/FUNC. **6** einmal oder mehrfach, bis **USB** im Display **21** angezeigt wird.

Beachten Sie folgende Hinweise zum verwendbaren USB-Speicher:

- Aufgrund der zahlreichen verschiedenen Dateisysteme und Dateiformate kann die Funktion von angeschlossenen Speichermedien nicht garantiert werden.
- Je nach Größe des Datenträgers kann es länger dauern, bis das System erkannt wird.
- Es werden USB-Speicher mit einer Speicherkapazität bis max. 32 GB unterstützt.
- Unterstützte Dateisysteme sind FAT16 und FAT32; das unterstützte Dateiformat ist MP3.
- Externe Festplatten werden nicht unterstützt.
- USB-Verlängerungskabel werden nicht unterstützt.



Der Anschluss **USB CHARGE** **5** dient ausschließlich zum Aufladen externer Geräte (z. B. Smartphone) über ein entsprechendes USB-Ladekabel (nicht im Lieferumfang enthalten), siehe Kapitel „Externes Gerät über USB aufladen“ auf Seite 25.

Gerät über Bluetooth® verbinden

Der Bluetooth-Betrieb ermöglicht den kabellosen Empfang von Audiosignalen eines externen, Bluetooth-fähigen Audioausgabegerätes. Achten Sie darauf, dass der Abstand zwischen beiden Geräten nicht größer als 10 Meter sein sollte.



Es kann immer nur ein Bluetooth-Gerät zur gleichen Zeit mit dem Soundsystem gekoppelt werden.

Um ein Bluetooth-fähiges Audioausgabegerät anzuschließen, gehen Sie wie folgt vor:

- Schalten Sie das Soundsystem ein.
- Drücken Sie die Taste **⏻**/FUNC. **6** einmal oder mehrfach, um in den Bluetooth-Modus zu wechseln.

Im Display **21** wird **BT** angezeigt und das Gerät befindet sich im Suchmodus. Während der Suche blinkt die Bluetooth-LED **PAIR** **20** schnell blau.

Gerät über Bluetooth® verbinden



Das Soundsystem versucht automatisch, sich mit dem zuletzt via Bluetooth verbundenen Audioausgabegerät zu verbinden. Ist dies nicht möglich, verbleibt das Gerät im Suchmodus.

- Schalten Sie die Bluetooth-Funktion an Ihrem Audioausgabegerät ein und aktivieren Sie dort den Suchmodus, um die beiden Geräte miteinander zu koppeln.





Informationen über die Bluetooth-Funktion Ihres Audioausgabegerätes entnehmen Sie der dazugehörigen Bedienungsanleitung.

Der Gerätenamen des Soundsystems „**MD 44468**“ wird in der Geräteliste an Ihrem Audioausgabegerät angezeigt, sobald das Signal gefunden wurde.

- Wählen Sie das Soundsystem aus und koppeln Sie die beiden Geräte miteinander. Falls eine Passworтеingabe erforderlich ist, geben Sie „**0000**“ ein.



Die Kopplung der Geräte ist abgeschlossen, wenn die Bluetooth-LED **PAIR** dauerhaft blau leuchtet und ein Signalton am Soundsystem ertönt.

- Starten Sie die Audiowiedergabe an Ihrem Audioausgabegerät oder durch Druck auf die Taste   / **SCAN**  am Soundsystem.



Bei der Signalübertragung über Bluetooth stehen ggf. nicht alle Bedienfunktionen über die Tasten am Soundsystem zur Verfügung.

Wir empfehlen zudem, die Lautstärke an Ihrem Audioausgabegerät maximal einzustellen und die Feinabstimmung der Lautstärke am Soundsystem vorzunehmen.

- Um eine bestehende Bluetooth-Verbindung zu trennen, drücken und halten Sie die Taste   / **SCAN**.

Es ertönt ein Signalton und die Bluetooth-LED **PAIR** blinkt schnell blau. Das Soundsystem befindet sich nun wieder im Suchmodus und Sie können eine neue Gerätekopplung durchführen.

Bedienung

Lautstärke anpassen

- Drehen Sie den Lautstärkereglern – **VOL. +** **12** in Richtung **+**, um die Lautstärke zu erhöhen oder in Richtung **-**, um die Lautstärke zu verringern.



Das Soundsystem startet nach dem Einschalten, ungeachtet der letzten Lautstärkeeinstellung, immer in einer voreingestellten Lautstärke.

Super Bass

- Drücken Sie die Taste **SUPER BASS** **23**, um die tiefen Frequenzen zu verstärken und den Bass-Verstärker einzuschalten.

Im Display **21** wird **BASS** angezeigt.

- Drücken Sie die Taste **SUPER BASS** erneut, um den Bass-Verstärker auszuschalten.

Die Displayanzeige **BASS** erlischt.

Equalizer



- Drücken Sie die Taste **EQ** **7** einmal oder mehrfach, um eine voreingestellte Equalizer-Einstellung (**FLAT**, **CLASSIC**, **ROCK**, **POP** oder **JAZZ**) zu aktivieren.

Die ausgewählte Equalizer-Einstellung wird jeweils im Display **21** angezeigt.

Party-Lichteffekt

- Drücken Sie die Taste **LIGHT** **10** einmal oder mehrfach, um einen vorinstallierten Party-Lichteffekt **L-1** bis **L-5** zu aktivieren.
- Drücken Sie die Taste **LIGHT** mehrfach, bis **LOFF** im Display **21** erscheint, um jegliche Party-Lichteffekte zu deaktivieren.
- Halten Sie die Taste **LIGHT** für ca. 2 Sekunden gedrückt, um die Beleuchtung um die Lautstärkereglern und das seitliche LED-Licht **27** einzuschalten.
- Um die Beleuchtung um die Lautstärkereglern und das seitliche LED-Licht auszuschalten, halten Sie die Taste **LIGHT** erneut für ca. 2 Sekunden gedrückt.

Wiedergabe starten/pausieren

- Mit der Taste **▶||**//SCAN **17** starten Sie die Wiedergabe von Titeln.
- Um die Wiedergabe zu pausieren, drücken Sie die Taste **▶||**//SCAN erneut. Ein weiterer Druck auf die Taste setzt die Wiedergabe fort.

Titelauswahl, schneller Vor-/Rücklauf

- Drücken Sie die Taste **◀◀**/TUN.- **18**, um zum Anfang des wiedergegebenen Titels zu springen. Drücken Sie die Taste zweimal kurz hintereinander, um zum vorigen Titel zu springen.
- Drücken Sie die Taste **▶▶**/TUN.+ **16**, um zum nächsten Titel zu springen.
- Halten Sie die Taste **◀◀**/TUN.- gedrückt, um einen schnellen Rücklauf innerhalb eines Titels durchzuführen; mit **▶▶**/TUN.+ führen Sie einen schnellen Vorlauf durch. Lassen Sie die jeweilige Taste an der gewünschten Stelle des Titels los, um die Wiedergabe von dort an fortzuführen.

Wiedergabeoptionen im USB-Modus

Nach dem Einstecken des USB-Speichers startet die Wiedergabe der darauf befindlichen Titel automatisch in numerischer Reihenfolge.

Ordnerauswahl bei MP3-Dateien

MP3-Dateien können auf dem USB-Speicher ggf. in verschiedenen Ordnern abgelegt sein.

- Um bei einem MP3-Datenträger zwischen den Ordner zu wechseln, drücken und halten Sie die Taste **- 10/MEM./FOLDER 15** oder **10/MEM./FOLDER + 8**.



Titelauswahl in 10er-Schritten

Ist eine größere Anzahl an MP3-Dateien auf dem verwendeten USB-Speicher gespeichert, haben Sie die Möglichkeit, in 10er-Schritten zwischen den Titeln vor- oder zurückzuspringen, um einen Titel schneller auszuwählen.

- Drücken Sie die Taste **10/MEM./FOLDER + 8** oder **- 10/MEM./FOLDER 15**, um 10 Titel vor- bzw. zurückzuspringen.

Drücken Sie ggf. anschließend die Taste **▶▶**/TUN.+ **16** oder **◀◀**/TUN.- **18**, um einzelne Titel vor- bzw. zurückzuspringen.

Wiederholfunktion

- Drücken Sie die Taste **P-MODE / M.** **9**, bis im Display **21**  leuchtet, um den momentan gespielten Titel dauerhaft zu wiederholen.
- Drücken Sie die Taste **P-MODE / M.**, bis im Display  leuchtet, um alle Titel auf dem USB-Speicher dauerhaft zu wiederholen.



Bei USB-Speichern, auf denen die Dateien in mehreren Order abgelegt sind, haben Sie zusätzlich die Option, alle Titel im aktuell gewählten Ordner dazuerhaft zu wiederholen.

- Drücken Sie dazu wiederholt die Taste **P-MODE / M.**, bis im Display  **FOLDER** angezeigt wird.
- Drücken Sie die Taste **P-MODE / M.**, bis jegliche oben genannten Anzeigen im Display erlischen, um die Wiederholfunktion zu deaktivieren.

Zufallswiedergabe

- Drücken Sie wiederholt die Taste **P-MODE / M.** **9**, bis im Display **21** **RAND** leuchtet, um die zufällige Titelwiedergabe zu aktivieren.
- Drücken Sie erneut die Taste **P-MODE / M.**, um die Zufallswiedergabe zu deaktivieren.

Die Displayanzeige **RAND** erlischt.

Radiobetrieb

- Drücken Sie die Taste /FUNC. **6** einmal oder mehrfach, um in den Radiomodus zu wechseln.

Im Display wird **FM** und die aktuell eingestellte Frequenz angezeigt.

Sender einstellen

- Drücken Sie wiederholt eine der Tasten **▶▶|TUN.+** **16** oder **◀◀|TUN.-** **18**, um manuell eine bestimmte Frequenz einzustellen.
- Halten Sie eine der Tasten **▶▶|TUN.+** oder **◀◀|TUN.-** gedrückt, um automatisch nach der nächsten empfangbaren Frequenz zu suchen.

Die automatische Suche stoppt, sobald der nächste Sender gefunden wurde.

Sender speichern und aufrufen

Sender manuell speichern

- Stellen Sie manuell die Senderfrequenz ein, die Sie speichern möchten.
- Drücken Sie die Taste **P-MODE/M.** **9**

Im Display blinkt die Anzeige des Programmplatzes (z. B. **P01**).

- Wählen Sie mit den Tasten **10/MEM./FOLDER + 8** oder **- 10/MEM./FOLDER 15** den gewünschten Programmplatz, auf dem der Radiosender gespeichert werden soll.
- Drücken Sie die Taste **P-MODE/M.**, um das Speichern abzuschließen.



Sie können bis zu 30 Sender speichern.

Sender automatisch speichern

- Halten Sie die Taste **▶||/SCAN 17** gedrückt, bis der Sendersuchlauf automatisch startet.

Es werden nun alle gefundenen Sender der Reihe nach automatisch gespeichert und einem Programmplatz **P01-P30** zugewiesen.

Nach abgeschlossener Suche gibt das Soundsystem den auf Programmplatz **P01** gespeicherten Sender wieder.

- Drücken Sie eine der Tasten **▶▶|TUN.+ 16** oder **◀◀|TUN.- 18**, um die automatische Speicherung zu stoppen.

Sender aufrufen

- Drücken Sie eine der Tasten **10/MEM./FOLDER + 8** oder **- 10/MEM./FOLDER 15** einmal oder mehrfach, um den gewünschten Programmplatz auszuwählen und den darunter gespeicherten Sender wiederzugeben.

Im Display **21** erscheint die Anzeige für den jeweiligen Programmplatz (z. B. **P01**).

Mikrofon anschließen

Sie haben die Möglichkeit bis zu zwei Mikrofone zeitgleich an das Soundsystem anzuschließen. Ein Mikrofon ist bereits im Lieferumfang enthalten.

Mikrofone können in jedem Betriebsmodus genutzt werden.

Gehen Sie wie folgt vor, um ein Mikrofon anzuschließen:

- Schalten Sie das Soundsystem aus.
- Schließen Sie das Mikrofon am Mikrofonanschluss **MIC 1** (2) oder **MIC 2** (3) an.
- Schalten Sie den Ein-/Ausshalter am Mikrofon (32) auf die Position **ON**.
- Stellen Sie mit dem Regler **- MIC VOL. +** (14) die gewünschte Mikrofon-Lautstärke ein.
- Drücken Sie die Taste **ECHO** (11), um Echo-Soundeffekt für die angeschlossenen Mikrofone zu aktivieren.
- Drücken Sie erneut die Taste **ECHO**, um den Echo-Soundeffekt für die angeschlossenen Mikrofone zu deaktivieren.
- Schalten Sie den Ein-/Ausshalter am Mikrofon nach der Nutzung auf die Position **OFF**, um es auszuschalten.

Externes Gerät über USB aufladen

Das Soundsystem verfügt über einen USB-Anschluss zum Aufladen externer Geräte (z. B. Smartphone). Beachten Sie hierzu die Stromausgangsspannung am

USB-CHARGE Anschluss (5): **5 V === max. 1000 mA**

- Schließen Sie das externe Gerät mithilfe eines USB-Ladekabels (nicht im Lieferumfang enthalten) an den **USB CHARGE** Anschluss auf der Oberseite des Gerätes an.

Der Akku Ihres externen Gerätes wird nun aufgeladen.

Reinigung

- Bevor Sie das Gerät reinigen, trennen Sie es unbedingt immer zuerst vom Stromnetz, indem Sie den Netzstecker ziehen.

HINWEIS!

Beschädigungsgefahr!

Gefahr von Geräteschaden durch unsachgemäßen Umgang mit dem Gerät.

- Verwenden Sie für die Reinigung nur ein trockenes, weiches Tuch.
Benutzen Sie keine chemischen Lösungs- und Reinigungsmittel, weil diese die Oberfläche und/oder die Beschriftungen des Gerätes beschädigen können.
- Achten Sie darauf, dass keine Flüssigkeit in das Innere des Soundsystems gelangt.

Lagerung bei Nichtbenutzung

- Wenn Sie das Gerät für einen längeren Zeitraum nicht benutzen, trennen Sie es vom Stromnetz und lagern Sie es an einem trockenen, kühlen Ort.
- Achten Sie darauf, dass das Gerät vor Staub, Schmutz und extremen Temperaturschwankungen geschützt ist.

EU Konformitätsinformation

 Hiermit erklärt die MEDION AG, dass sich dieses Gerät in Übereinstimmung mit den grundlegenden Anforderungen und den übrigen einschlägigen Bestimmungen befindet:

- RE- Richtlinie 2014/53/EU
- Öko-Design Richtlinie 2009/125/EG
- RoHS-Richtlinie 2011/65/EU.

Die vollständige EU-Konformitätserklärung kann unter www.medion.com/conformity heruntergeladen werden.

Informationen zu Markenzeichen

Die Bluetooth® Wortmarke und die Logos sind eingetragene Marken von Bluetooth SIG, Inc. und werden vom Hersteller unter Lizenz verwendet.

Die USB™ Wortmarke und die Logos sind eingetragene Marken der USB Implementers Forum, Inc. und werden vom Hersteller unter Lizenz verwendet.

Andere Warenzeichen sind Eigentum ihrer jeweiligen Besitzer.

Technische Daten

Allgemeines	
Abmessungen (BxHxT):	262 mm x 605 mm x 263 mm
Umgebungstemperatur (in Betrieb):	+5 °C bis +35 °C bei einer relativen Luftfeuchtigkeit (nicht kondensierend) von max. 85%
Umgebungstemperatur (Lagerung):	0 °C bis +40 °C bei einer relativen Luftfeuchtigkeit (nicht kondensierend) von max. 85%
Gewicht:	7,7 kg
Spannungsversorgung	
Spannung:	AC 100-240 V ~ 50/60 Hz
Leistungsaufnahme:	35 W
Leistungsaufnahme im Standby-Modus (bei geladenem Akku):	0,42 W
Ausgangsleistung:	2 x 22 W RMS
Schutzart:	Schutzklasse II
Integrierter Akku	
Blei-Gel-Akku:	12 V, 4000 mAh, 48 Wh
Ladezeit:	5-6 Stunden
Radio	
UKW-Band:	FM 87.5 - 108 MHz
Senderspeicher:	30
FM-Antenne:	fest installierte FM-Wurfantenne
Anschlüsse	
AUX-Eingang:	3,5 mm Klinkenstecker
Mikrofon 1-Eingang:	6,3 mm Klinkenstecker
Mikrofon 2-Eingang:	6,3 mm Klinkenstecker

Anschlüsse	
USB-Anschluss:	Standard Host 1.1 bis zu 32 GB 5 V $\overline{=}$ max. 200 mA
USB-Charge-Anschluss:	5 V $\overline{=}$ max. 1000 mA
Bluetooth®	
Bluetooth-Version:	5.0
Bluetooth-Profil:	A2DP 1.3, AVRCP 1.0
Bluetooth-Frequenzbereich:	2402 - 2480 MHz
Max. Bluetooth-Sendeleistung:	3,57 dBm
Reichweite:	bis zu 10 m (abhängig von den Umgebungsbedingungen)
Mikrofon	
Frequenzgang:	30 Hz - 15 kHz
Empfindlichkeit:	-73 dB +/- 3 dB
Impedanz:	600 Ω +/- 30 %



Entsorgung



VERPACKUNG

Ihr Gerät befindet sich zum Schutz vor Transportschäden in einer Verpackung. Verpackungen sind aus Materialien hergestellt, die umweltschonend entsorgt und einem fachgerechten Recycling zugeführt werden können.



GERÄT

Alle mit dem nebenstehenden Symbol gekennzeichneten Altgeräte dürfen nicht im normalen Hausmüll entsorgt werden.

Entsprechend Richtlinie 2012/19/EU ist das Gerät am Ende seiner Lebensdauer einer geordneten Entsorgung zuzuführen.

Dabei werden im Gerät enthaltene Wertstoffe der Wiederverwertung zugeführt und die Belastung der Umwelt vermieden.

Geben Sie das Altgerät an einer Sammelstelle für Elektroschrott oder einem Wertstoffhof ab.

Wenden Sie sich für nähere Auskünfte an Ihr örtliches Entsorgungsunternehmen oder Ihre kommunale Verwaltung.



AKKU

Das Gerät ist mit einem integrierten Akku ausgestattet. **Der Akku ist fest eingebaut und darf nicht vom Benutzer selbst ausgetauscht werden.**

Entsorgen Sie das Gerät am Ende seiner Lebenszeit keinesfalls über den normalen Hausmüll, sondern erkundigen Sie sich bei Ihrer örtlichen Verwaltung über Wege einer umweltgerechten Entsorgung an Sammelstellen für Elektro- und Elektronikschrott.

Serviceinformationen

Sollte Ihr Gerät einmal nicht wie gewünscht und erwartet funktionieren, wenden Sie sich zunächst an unseren Kundenservice. Es stehen Ihnen verschiedene Wege zur Verfügung, um mit uns in Kontakt zu treten:

- In unserer Service-Community treffen Sie auf andere Benutzer sowie unsere Mitarbeiter und können dort Ihre Erfahrungen austauschen und Ihr Wissen weitergeben.
Sie finden unsere Service-Community unter community.medion.com.
- Gerne können Sie auch unser Kontaktformular unter www.medion.com/contact nutzen.
- Selbstverständlich steht Ihnen unser Serviceteam auch über unsere Hotline oder postalisch zur Verfügung.

Öffnungszeiten	Multimedia-Produkte (PC, Notebook, etc.)
Mo. - Fr.: 07:00 - 23:00	☎ 0201 22099-111
Sa. / So.: 10:00 - 18:00	Haushalt & Heimelektronik
	☎ 0201 22099-222
	Mobiltelefon; Tablet & Smartphone
	☎ 0201 22099-333
Serviceadresse	
MEDION AG	
45092 Essen	
Deutschland	



Diese und viele weitere Bedienungsanleitungen stehen Ihnen über das Serviceportal www.medionservice.com zum Download zur Verfügung.

Dort finden Sie auch Treiber und andere Software zu diversen Geräten.

Sie können auch den nebenstehenden QR-Code scannen und die Bedienungsanleitung über das Serviceportal auf Ihr mobiles Endgerät laden.

Datenschutzerklärung

Sehr geehrte Kundin, sehr geehrter Kunde,

wir teilen Ihnen mit, dass wir, die MEDION AG, Am Zehnthof 77, D-45307 Essen als Verantwortliche Ihre personenbezogenen Daten verarbeiten.

In datenschutzrechtlichen Angelegenheiten werden wir durch unseren betrieblichen Datenschutzbeauftragten, erreichbar unter MEDION AG, Datenschutz, Am Zehnthof 77, D-45307 Essen; datenschutz@medion.com unterstützt. Wir verarbeiten Ihre Daten zum Zweck der Garantieabwicklung und damit zusammenhängender Prozesse (z. B. Reparaturen) und stützen uns bei der Verarbeitung Ihrer Daten auf den mit uns geschlossenen Kaufvertrag.

Ihre Daten werden wir zum Zweck der Garantieabwicklung und damit zusammenhängender Prozesse (z. B. Reparaturen) an die von uns beauftragten Reparaturdienstleister übermitteln. Wir speichern Ihre personenbezogenen Daten im Regelfall für die Dauer von drei Jahren, um Ihre gesetzlichen Gewährleistungsrechte zu erfüllen.

Uns gegenüber haben Sie das Recht auf Auskunft über die betreffenden personenbezogenen Daten sowie auf Berichtigung, Löschung, Einschränkung der Verarbeitung, Widerspruch gegen die Verarbeitung sowie auf Datenübertragbarkeit.

Beim Auskunfts- und beim Löschungsrecht gelten jedoch Einschränkungen nach den §§ 34 und 35 BDSG (Art. 23 DS-GVO), darüber hinaus besteht ein Beschwerderecht bei einer zuständigen Datenschutzaufsichtsbehörde (Art. 77 DS-GVO i. V. m. § 19 BDSG). Für die MEDION AG ist das die Landesbeauftragte für Datenschutz und Informationsfreiheit Nordrhein Westfalen, Postfach 200444, 40212 Düsseldorf, www.lidi.nrw.de.

Die Verarbeitung Ihrer Daten ist für die Garantieabwicklung erforderlich; ohne Bereitstellung der erforderlichen Daten ist die Garantieabwicklung nicht möglich.

Impressum

Copyright © 2021

Stand: 17.12.2021

Alle Rechte vorbehalten.

Diese Bedienungsanleitung ist urheberrechtlich geschützt.

Vervielfältigung in mechanischer, elektronischer und jeder anderen Form ohne die schriftliche Genehmigung des Herstellers ist verboten.

Das Copyright liegt beim Inverkehrbringer:

MEDION AG

Am Zehnthof 77

45307 Essen

Deutschland

Bitte beachten Sie, dass die oben stehende Anschrift keine Retourenanschrift ist.
Kontaktieren Sie zuerst immer unseren Kundenservice.



Vertrieben durch:

MEDION AG
AM ZEHNTHOF 77
45307 ESSEN
DEUTSCHLAND

