



DANKE, DASS SIE SICH FÜR EIN BAUKNECHT-PRODUKT ENTSCHEIDEN HABEN

Für eine umfassende Hilfe und Unterstützung, registrieren Sie bitte Ihr Gerät unter www.bauknecht.eu/register



Die Sicherheitsanweisungen und die Gebrauchsanleitung können Sie auf unserer Internetseite **docs.bauknecht.eu** herunterladen. Beachten Sie dazu die Anweisungen auf der Rückseite des Heftes.



Vor Gebrauch des Geräts die Anweisungen aufmerksam durchlesen

PRODUKTBESCHREIBUNG

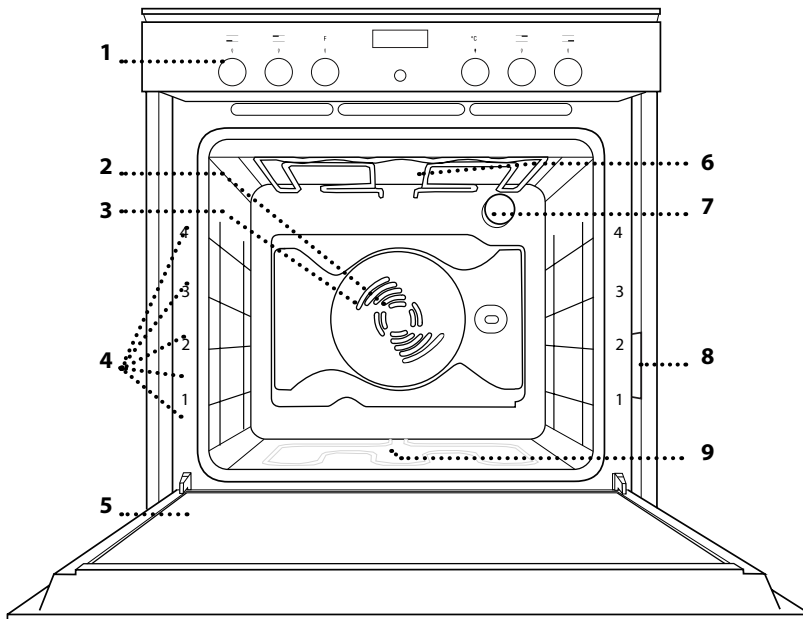

- 1. Bedienfeld
- 2. Gebläse
- 3. Rundes Heizelement (nicht sichtbar)
- 4. Laufschienen (die Einschubebene wird auf der Vorderseite des Ofens angezeigt)
- 5. Tür
- 6. Oberes Heizelement/Grill
- 7. Lampe
- 8. Typenschild (nicht entfernen)
- 9. Unter-/Oberhitze Heizelement (nicht sichtbar)

BEDIENFELD

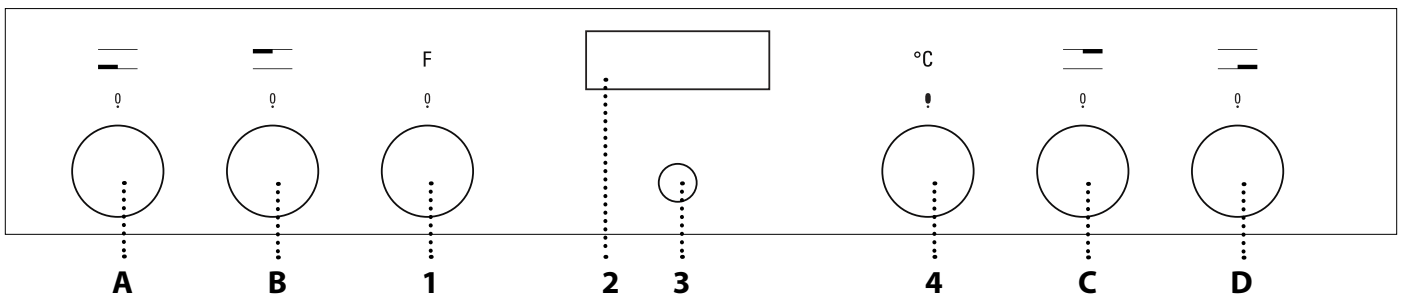

OFENBEDIENELEMENTE

1. AUSWAHLKNOPF

Zum Einschalten des Ofens durch Funktionsauswahl. Auf 0 drehen, um den Ofen auszuschalten.

2. DISPLAY

3. WAHL-/BESTÄTIGUNGSTASTE

Zum Bestätigen einer ausgewählten Funktion oder der Einstellung eines Wertes. Bitte beachten: Auf dem Display erscheint ✓ für die Einstellungen dieser Taste.

4. EINSTELLKNOPF

Zum Blättern durch die Menüs und zum Einsetzen oder Ändern der Einstellungen.

BEDIENKNÖPFE DES KOCHFELDS

- A. Kochfeld vorne links.
- A. Kochfeld hinten links.
- A. Kochfeld hinten rechts.
- A. Kochfeld vorne rechts.

Bitte beachten: Alle Bedienknöpfe sind versenkbar. Drücken Sie den Bedienknopf mittig ein, um ihn aus der Versenkung zu holen.

ROST

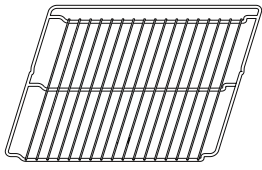

FETTPFANNE

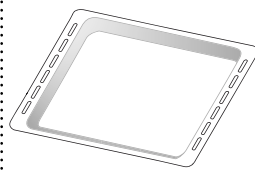

BACKBLECH

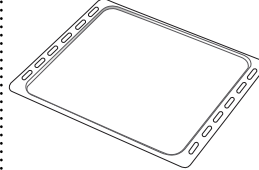

BACKAUSZÜGE (FALLS VORHANDEN)

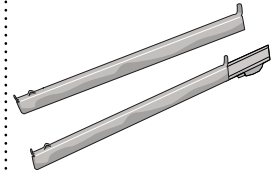

Die Anzahl und Art der Zubehörteile kann je nach gekauftem Modell variieren. Nicht mitgelieferte Zubehörteile sind separat über den Kundendienst erhältlich.

DEN ROST UND ANDERE ZUBEHÖRTEILE EINSETZEN

Den Rost horizontal einsetzen, indem dieser durch die Seitengitter geschoben wird; sicherstellen, dass die Seite mit dem erhöhten Rand nach oben zeigt. Andere Zubehörteile, wie Fettpfanne oder Backblech, werden auf die gleiche Weise horizontal eingesetzt wie der Rost.

ENTFERNEN UND ERNEUTES ANBRINGEN DER SEITENGITTER

. Zum Entfernen der Seitengitter die Befestigungsschrauben (sofern vorhanden) auf beiden Seiten mithilfe einer Münze oder eines Werkzeugs entfernen. Dann die Gitter anheben und deren untere Teile aus ihren Halterungen ziehen: Jetzt können die Seitengitter entfernt werden.

. Zum erneuten Anbringen der Seitengitter, diese wieder in ihrem oberen Sitz anbringen. Die Seitengitter halten, in den Garraum schieben und anschließend in die Position im unteren Sitz herablassen. Drehen Sie die Befestigungsschrauben wieder ein.

ANBRINGEN DER BACKAUSZÜGE

(NUR BEI BESTIMMTEN MODELLLEN)

Bitte beachten: Die Backauszüge befinden sich möglicherweise bereits in den Seitengittern: Um sie zu entnehmen, lösen Sie den unteren Clip und ziehen Sie sie heraus.

Die Seitengitter aus dem Ofen nehmen und den Kunststoffschutz von den Backauszügen entfernen.

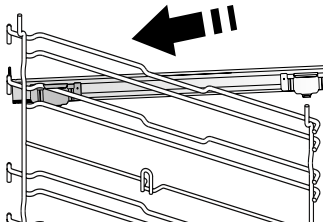

Den oberen Clip des Backauszugs am Seitengitter befestigen und ihn so weit wie möglich entlang gleiten lassen. Den anderen Clip in seine Position absenken.

Um die Führungen zu sichern, den unteren Teil des Clips fest gegen das Seitengitter drücken.

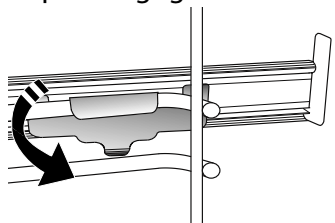

Sicherstellen, dass sich die Backauszüge frei bewegen können. Diese Schritte am anderen Seitengitter auf der gleichen Einschubebene wiederholen.

Bitte beachten: Die Backauszüge können auf einer beliebigen Einschubebene angebracht werden.

FUNKTIONEN

0 OFF
Zum Ausschalten des Ofens.

LAMPEN
Zum Ein-/Ausschalten der Ofenbeleuchtung.



SPEZIALFUNKTIONEN

AUFTAUEN
Zur Beschleunigung des Auftauens von Speisen.

WARMHALTEN
Damit frisch gegarte Speisen heiß und knusprig bleiben.

AUFGEHEN LASSEN
Für optimales Gehen lassen von süßen oder herzhaften Hefeteigen. Damit die Qualität beim Gehen lassen gesichert ist, die Funktion keinesfalls aktivieren, wenn der Backofen nach einem Garzyklus noch heiß ist.

FLEISCH NIEDERTEMP.
Für zartes Garen von Fleisch bei 90 °C. Mit dieser Funktion für langsames Garen bleibt das Gargut zarter und saftiger. Für Braten empfiehlt sich, das Stück zuerst in der Pfanne rundum anzubraten, damit das Fleisch saftig bleibt. Die Garzeiten variieren von 4 Stunden für Braten von 1 kg bis 6–7 Stunden für Braten von 3 kg. Für ein optimales Garergebnis empfiehlt es sich, die Backofentür während des Garvorgangs möglichst geschlossen zu halten und zur Kontrolle der Fleischinnentemperatur ein Backofenthermometer zu verwenden.

FISCH NIEDERTEMP.
Für zartes Garen von Fisch bei 85° C. Mit dieser Funktion für langsames Garen bleibt das Gargut zarter und saftiger. Dank der niedrigen Temperaturen bräunt die Speise nicht an und das Garergebnis ist ähnlich wie beim Dampfgaren. Die Garzeiten variieren von 2 Stunden für Fisch mit 300 g bis 4–5 Stunden für Fisch mit 3 kg. Für ein optimales Garergebnis empfiehlt es sich, die Backofentür während des Garvorgangs möglichst geschlossen zu halten, damit die Wärme nicht entweicht.

ECO HEISSLUFT*
Zum Garen von gefüllten Bratenstücken und Fleischfilets auf einer Einschubebene. Durch eine sanfte, zeitweilige Luftzirkulation wird ein übermäßiges Austrocknen der Speise vermieden. Bei der Verwendung dieser Funktion bleibt die Beleuchtung während des Garvorgangs ausgeschaltet, aber sie kann durch Drücken der OK-Taste vorübergehend wieder eingeschaltet werden.

Zur Verwendung des ECO-Zyklus und somit zur Optimierung des Energieverbrauchs, sollte die Ofentür nicht geöffnet werden, bis die Speise vollständig gegart ist.

OBER/UNTERHITZE
Zum Garen von Fleisch oder Backen von Kuchen mit flüssiger Füllung auf einer Einschubebene.

UMLUFT
Zum Garen von Fleisch oder Backen von Kuchen mit flüssiger Füllung auf einer Einschubebene.

HEISSLUFT
Zum Garen verschiedener Speisen, welche die gleiche Gartemperatur auf verschiedenen Einschubebenen (maximal drei) zur gleichen Zeit benötigen. Die Funktion erlaubt das Garen ohne Geschmacksübertragung von einer Speise auf die anderen.

GRILL
Zum Grillen von Steaks, Grillspießen und Bratwürsten, zum Überbacken von Gemüse oder Rösten von Brot. Beim Grillen von Fleisch wird die Verwendung einer Fettpfanne zum Aufsammeln der Garflüssigkeiten empfohlen: Die Fettpfanne unter eine beliebige Einschubebene unter den Rost stellen und 500 ml Trinkwasser zufügen.

GRILL + HEISSLUFT
Zum Garen großer Fleischstücke (Keulen, Roastbeef, Hähnchen). Es wird die Verwendung einer Fettpfanne zum Aufsammeln der Garflüssigkeiten empfohlen: Die Fettpfanne unter eine beliebige Einschubebene unter den Rost stellen und 500 ml Trinkwasser zufügen. Der Drehspieß (falls vorhanden) kann mit dieser Funktion verwendet werden.

EINSTELLUNGEN
Zur Änderung der Ofeneinstellungen (Zeit, Sprache, Lautstärke des akustischen Signals, Helligkeit, ECO-Modus)

Bitte beachten: Wenn der ECO-Modus aktiviert ist, wird die Helligkeit des Displays vermindert und das Licht schaltet sich aus, um Energie zu sparen. Sie werden vorübergehend wieder aktiviert, wenn eine beliebige Taste gedrückt wird.

BROT / PIZZA
Zum Backen verschiedener Sorten und Formen von Brot und Pizza. Innerhalb dieser Funktion gibt es zwei Programme mit vordefinierten Einstellungen. Es genügt, einfach die notwendigen Werte (Temperatur und Zeit) anzugeben, und der Backofen verwaltet den optimalen Garzyklus automatisch. Heizen Sie den Backofen vor, und geben Sie den Teig auf die 2 Ebene.



AUTOMATISCHE REINIGUNG – PYROLYSE
Zum Beseitigen von Kochresten mit einem extra-hohen Temperaturprogramm (ungefähr 500°). Sie können zwischen zwei Selbstreinigungszyklen wählen: ein komplettes und schnelles Programm (ECO). Es wird empfohlen, das komplette Programm nur zu verwenden, wenn der Ofen sehr verschmutzt ist und das kürzere Programm, wenn die Funktion regelmäßig verwendet wird.



SCHNELLES VORHEIZEN
Zum schnellen Vorheizen des Ofens.



* Die Funktion wird als Bezug für die Energieeffizienzklärung in Übereinstimmung mit der Verordnung (EU) Nr. 65/2014 verwendet



ÜBERSICHT DER KOCHFELDFUNKTIONEN

0 OFF
Zum Ausschalten des Kochfelds.

 **SCHMELZSTUFE**
Zum Aufgehen von Teig, Aufweichen von gekühlter Butter, Warmhalten von Milch in der Trinkflasche oder von Babynahrung, zur Herstellung von Joghurt, zum Schmelzen von Schokolade, usw. Diese Betriebsart funktioniert nur bei leuchtender Restwärme-Kontrollleuchte. Achten Sie darauf, dass die Restwärme-Kontrollleuchte der Kochzone leuchtet, die Sie verwenden möchten. Drehen Sie den Bedienknopf auf . Zum Abschalten der Funktion brauchen Sie nur die Position des Bedienknopfs zu ändern.

 **WARMHALTEN**
Zur Beibehaltung einer gleichbleibenden Temperatur von 60 °C im Backofen. Zum Auswählen dieser Funktion drehen Sie den Bedienknopf auf .

 **TURBOSTUFE**
Mit dieser Funktion kann Wasser schneller zum Sieden gebracht werden. Sie bleibt für eine vorgegebene Zeit eingeschaltet. Nach Ablauf dieser Zeit schaltet die Kochzone automatisch zur höchsten Leistungsstufe zurück. Die Funktion kann auch während eines Garvorgangs zugeschaltet werden. Wichtig: Stellen Sie vor dem Einschalten dieser Funktion einen Topf auf die entsprechende Kochzone, um die Oberfläche des Kochfelds nicht zu beschädigen. Die für diese Funktion angegebenen Leistungswerte werden für alle Glaskeramik-Kochfelder garantiert. Um die Funktion zu wählen, stellen Sie einen Topf auf die gewählte Kochzone, und drehen Sie den Bedienknopf auf . Zum Abschalten der Funktion brauchen Sie nur die Position des Bedienknopfs zu ändern.

 **MULTIZONE**
Das Symbol „Multizone“ auf den Bedienknöpfen ist nur im Bereich der doppelten oder dreifachen Kochzonen des Kochfelds beleuchtet. Die Multizone vergrößert den Heizbereich des Kochfelds für besonders große, ovale oder rechteckige Töpfe. Zum Einschalten der doppelten Kochzone (falls vorhanden) drehen Sie den Bedienknopf auf  und warten, bis die entsprechende Restwärme-Kontrollleuchte blinkt. Zum Einschalten der dreifachen Kochzone (falls vorhanden) warten Sie, bis die Kontrollleuchte schneller blinkt. Dann stellen Sie die gewünschte Leistungsstufe durch Drehen des Bedienknopfes gegen den Uhrzeigersinn ein. Die Restwärme-Kontrollleuchte leuchtet weiterhin, um anzuzeigen, dass das Kochfeld eingeschaltet ist. Zum Ausschalten den Bedienknopf auf 0 drehen.

ERSTES EINSCHALTEN

1. SPRACHE AUSWÄHLEN

Wenn das Gerät zum ersten Mal eingeschaltet wird, muss die Sprache und die Zeit eingestellt werden. „ENGLISH“ erscheint auf dem Display. Den *Einstellknopf* drehen, um durch die Liste der verfügbaren Sprachen zu blättern und die gewünschte Sprache auszuwählen.



Drücken Sie die *Auswahl-/Bestätigungstaste*, um die Auswahl zu bestätigen.

Bitte beachten: Die Sprache kann später unter dem Menüeintrag „Setting“ geändert werden.

2. ZEIT EINSTELLEN

Nach der Auswahl der Sprache muss die aktuelle Zeit eingestellt werden: Auf dem Display blinken die beiden Stundenziffern

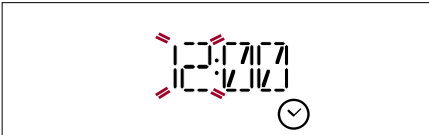

Den *Einstellknopf* drücken, um die Stunden einzustellen und dann die *Auswahl-/Bestätigungstaste* drücken: Die Minuten blinken auf dem Display.



Den *Einstellknopf* drücken, um die Minuten einzustellen und dann die *Auswahl-/Bestätigungstaste* drücken

Bitte beachten: Nach einem längeren Stromausfall muss die Zeit unter Umständen erneut eingestellt werden.

3. AUFHEIZEN DES OFENS

Ein neuer Ofen kann Gerüche freisetzen, die bei der Herstellung zurückgeblieben sind: Das ist ganz normal. Vor dem Garen von Speisen wird daher empfohlen, den Ofen in leerem Zustand aufzuheizen, um mögliche Gerüche zu entfernen.

Schutzkarton und Klarsichtfolie aus dem Ofen entfernen und die Zubehörteile entnehmen. Den Ofen für ungefähr eine Stunde auf 200 °C aufheizen, ideal ist die Verwendung einer Funktion mit Luftzirkulation (z.B. „Heißluft“ oder „Umluft“). Die Anweisungen zur korrekten Einstellung der Funktion befolgen.

Bitte beachten: Es wird empfohlen, den Raum nach dem ersten Gebrauch des Geräts zu lüften.

TÄGLICHER GEBRAUCH

1. AUSWÄHLEN EINER FUNKTION

Den *Auswahlknopf* drehen, um den Ofen einzuschalten und die gewünschte Funktion erscheint auf dem Display: Der Bildschirm zeigt das Symbol für die Funktion und die Grundeinstellungen.



Zur Auswahl eines Menüpunkts (der Bildschirm zeigt den ersten verfügbaren Menüpunkt an), den *Einstellknopf* drehen, bis der gewünschte Menüpunkt erscheint.



Die *Auswahl-/Bestätigungstaste* drücken, um die Auswahl zu bestätigen. Auf dem Display erscheinen die Grundeinstellungen.

2. DIE FUNKTION EINSTELLEN

Nach Auswahl der gewünschten Funktion, können Sie die Einstellungen ändern. Das Display zeigt die Einstellungen an, die nacheinander geändert werden können.

TEMPERATUR/GRILLSTUFE

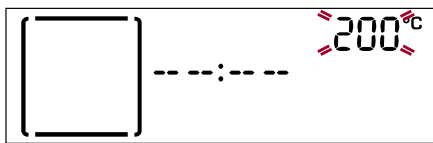

Wenn der Wert auf dem Display blinkt, den *Einstellknopf* drehen, um den Wert zu ändern; dann mit der *Auswahl-/Bestätigungstaste* bestätigen und die folgenden Einstellungen ändern (wenn möglich).

Bitte beachten: Sobald die Funktion aktiviert wurde, kann die Temperatur mit dem *Einstellknopf* geändert werden.

DAUER

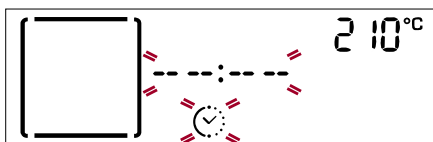

Wenn das Symbol  auf dem Display blinkt, den *Einstellknopf* zum Einstellen der gewünschten Garzeit verwenden, und anschließend die *Auswahl-/Bestätigungstaste* zur Bestätigung drücken.

Die Garzeit muss nicht eingestellt werden, wenn der Garvorgang manuell gehandhabt wird: Drücken Sie die *Auswahl-/Bestätigungstaste*, um die Auswahl zu bestätigen und die Funktion zu aktivieren. In diesem Fall kann kein Garzeitende durch Programmierung einer Startverzögerung eingestellt werden.

EINSTELLEN DES GARZEITENDES (STARTVERZÖGERUNG)

Bei vielen Funktionen kann der Start der Funktion nach Einstellung der Garzeit verzögert werden, indem ihr Garzeitende programmiert wird. Das Display zeigt das eingestellte aktuelle Garzeitende an und das Symbol  blinkt.



Den *Einstellknopf* drehen, um das gewünschte Garende einzustellen, dann mit *Auswahl-/Bestätigungstaste* bestätigen und die Funktion starten. Die Speise in den Ofen stellen und die Tür schließen: Die Funktion startet automatisch nach der berechneten Zeit, damit der Garvorgang zur eingestellten Zeit endet.

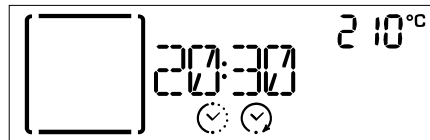

Hinweise: Die Programmierung einer verzögerten Garstartzeit deaktiviert die Ofenvorheizphase: Der Ofen erreicht die gewünschte Temperatur schrittweise, dies bedeutet, dass die Garzeiten etwas länger sind, als in der Gartabelle angegeben.

Während der Wartezeit kann der *Einstellknopf* verwendet werden, um die programmierte Abschaltzeit zu ändern.

3. DIE FUNKTION AKTIVIEREN

Nachdem die erforderlichen Einstellungen getätigt wurden, die *Auswahl-/Bestätigungstaste* drücken, um das Garende zu bestätigen und die Funktion zu aktivieren.

Bitte beachten: Nach dem Starten des Garvorgangs, empfiehlt das Display die am besten geeignete Ebene für jede Funktion.



Sie können den *Auswahlknopf* drehen, um 0 die aktivierte Funktion jederzeit zu unterbrechen.

.SCHNELLES VORHEIZEN

Den *Auswahlknopf* auf das Symbol  drehen, um die Funktion „Schnelles Vorheizen“ anzuwählen und durch Drücken der *Auswahl-/Bestätigungstaste* bestätigen: Die Einstellungen werden auf dem Display angezeigt.

Wenn die vorgeschlagene der gewünschten Temperatur entspricht, drücken Sie die *Auswahl-/Bestätigungstaste*. Zum Ändern gehen Sie wie in den vorhergehenden Abschnitten beschrieben vor.



Sobald diese Phase beendet ist, ertönt ein akustisches Signal und das Display zeigt an, dass der Backofen die eingestellte Temperatur erreicht hat.

An dieser Stelle die Tür öffnen, die Speise in den Ofen stellen, die Tür schließen und den Garvorgang starten.

Am Ende der Vorheizphase wählt der Ofen automatisch die Funktion Ober-/Unterhitze: Soll eine andere Garfunktion eingestellt werden, den *Auswahlknopf* drehen, um die gewünschte Funktion auszuwählen.

Bitte beachten: Wird die Speise in den Ofen gestellt, bevor das Vorheizen beendet ist, kann dies negative Auswirkungen auf das endgültige Garergebnis haben. Wird die Tür während der Vorheizphase geöffnet, wird diese unterbrochen. Die Garzeit beinhaltet keine Vorheizphase. Sie können die gewünschte Ofentemperatur jederzeit mit dem *Einstellknopf* ändern.

5. ENDE DES GARVORGANGS

Es ertönt ein akustisches Signal und das Display zeigt an, dass der Garvorgang beendet ist.

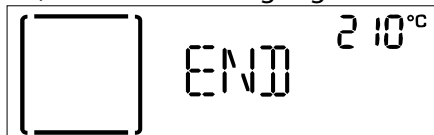

Die *Auswahl-/Bestätigungstaste* drücken, um den Garvorgang in manuellem Modus fortzusetzen (ohne eine programmierte Garzeit) oder den *Einstellknopf* drehen, um die Garzeit durch Einstellen einer neuen Dauer zu verlängern.

ANBRÄUNEN

Mit einigen Funktionen des Ofens kann die Oberfläche der Speise durch Aktivierung des Grills nach Beendigung des Garvorgangs gebräunt werden.

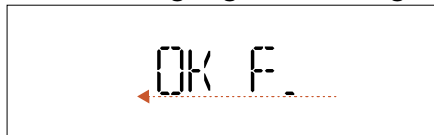

Wenn das Display die entsprechende Nachricht anzeigt, bei Bedarf die *Auswahl-/Bestätigungstaste* drücken, um einen fünfminütigen Bräunungszyklus zu starten.



Sie können die Funktion jederzeit beenden, indem Sie den *Auswahlknopf* auf 0 drehen, um den Ofen auszuschalten.

.TIMER

Bei ausgeschaltetem Ofen kann das Display als Timer verwendet werden. Für die Aktivierung dieser Funktion sicherstellen, dass der Ofen ausgeschaltet ist und anschließend den *Einstellknopf* drehen: Das Symbol  blinkt auf dem Display.



Den *Einstellknopf* drehen, um die gewünschte Dauer einzustellen und dann die *Auswahl-/Bestätigungstaste* drücken, um den Timer zu aktivieren. Es ertönt ein akustisches Signal und eine Anzeige auf dem Bildschirm erscheint, sobald der Timer das Rückzählen der ausgewählten Zeit beendet hat.



Bitte beachten: Der Timer aktiviert keinen Garzyklus. Mit dem *Einstellknopf* die auf dem Timer eingestellte Zeit ändern; Um den Timer auszuschalten, den *Auswahlknopf* auf 0 drehen.

BETRIEB DES KOCHFELDS

(siehe Bedienungsanleitung des Kochfelds).

Das Bedienfeld des Backofens verfügt über 4 Bedientöpfe, mit denen das Kochfeld betrieben wird.

Die Bedientöpfe sind mit einer Strichskala entsprechend den verschiedenen Leistungsstufen und verschiedenen Funktionssymbolen versehen.

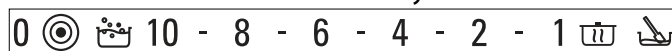



























Bitte beachten: Die Funktion „Multizone“ lässt sich nur bei den doppelten oder dreifachen Kochzonen des Kochfelds verwenden.

- Drehen Sie den Bedientopf der zugehörigen Kochzone im Uhrzeigersinn auf die gewünschte Position.

GARTABELLE

REZEPT	FUNKTION	VORHEIZEN.	TEMPERATUR (°C)	GARZEIT (Min.)	EINSCHUBEBENE UND ZUBEHÖRTEILE
Hefekuchen		Ja	160 – 180	30 – 90	2
		Ja	160 – 180	30 – 90	3 1
Gefüllter Kuchen (Käsekuchen, Strudel, Apfelkuchen)		Ja	160 – 200	30 – 85	2
		Ja	160 – 200	35 – 90	3 1
Plätzchen / Törtchen		Ja	170 – 180	15 – 45	3
		Ja	160 – 170	20 – 45	3 1
Beignets		Ja	180 – 200	30 – 40	2
		Ja	180 – 190	35 – 45	3 1
Baiser		Ja	90	110 – 150	2
		Ja	90	130 – 150	3 1
Brot / Pizza / Fladenbrot		Ja	190 – 250	15 – 50	2
		Ja	190 – 250	25 – 50	3 1
Brot		Ja	180 – 220	30 – 50	2
Pizza		Ja	220 – 250	15 – 30	2
Tiefkühlpizza		Ja	250	10 – 15	2
		Ja	250	10 – 20	3 1
Herzhaftes Gebäck (Gemüsetorte, Quiche)		Ja	180 – 190	35 – 45	2
		Ja	180 – 190	45 – 60	3 2
Blätterteigtörtchen / Herzhaftes Blätterteiggebäck		Ja	190 – 200	20 – 30	2
		Ja	180 – 190	20 – 40	3 1
Lasagne / überbackene Pasta / Cannelloni / Aufläufe		Ja	190 – 200	45 – 65	2
Lamm/Kalb/Rind/Schwein 1 kg		Ja	190 – 200	70 – 100	2
Hähnchen / Kaninchen / Ente 1 kg		Ja	200 – 230	50 – 100	2
Truthahn / Gans 3 kg		Ja	190 – 200	80 – 130	1 / 2
Fisch gebacken/in Folie (Filets, ganz)		Ja	180 – 200	40 – 60	2
Gefülltes Gemüse (Tomaten, Zucchini, Auberginen)		Ja	180 – 200	50 – 60	2
Toast		–	3 (hoch)	2 – 5	4
Fischfilets/Steaks		–	2 (Mittel)	20 – 35	4 3













REZEPT	FUNKTION	VORHEIZEN.	TEMPERATUR (°C)	GARZEIT (Min.)	EINSCHUBELENE UND ZUBEHÖRTEILE
Würstchen/Fleischspieße/ Rippchen/Hamburger		-	2 – 3 (Mittel-Hoch)	15 – 40	4 3  
Brathähnchen 1 – 1,3 kg		-	2 (Mittel)	50 – 65 *	2 1  
Roastbeef englisch 1 kg		-	2 (Mittel)	35 – 45 *	2 
Lammkeule / Schweinshaxe		-	2 (Mittel)	60 – 90 **	2 
Bratkartoffeln		-	2 (Mittel)	45 – 55**	2 
Gemüsegratin		-	3 (hoch)	10 – 15	2 
Lasagne, Fleisch		Ja	200	50 – 100 ***	3 1  
Fleisch & Kartoffeln		Ja	200	45 – 100 ***	3 1  
Fisch & Gemüse		Ja	180	30 – 50 ***	3 1  
Gefüllte Braten	 ECO H AUTO ECO	-	200	80 – 120 ***	3 
Fleischstücke (Kaninchen, Hähnchen, Lamm)	 ECO H AUTO ECO	-	200	50 – 100 ***	3 

* Das Gargut nach halber Garzeit wenden.

**Das Gargut nach zwei Dritteln der Garzeit wenden (bei Bedarf).

***Voraussichtliche Zeitdauer: Je nach persönlichen Vorlieben können die Speisen zu verschiedenen Zeitpunkten aus dem Ofen genommen werden.

 [www](http://www.docs.bauknecht.eu) Die Gebrauchsanleitung mit der Tabelle der erprobten Rezepte, die für die Zertifizierungsstellen in Übereinstimmung mit der IEC-Norm IEC 60350-1 zusammengestellt wurden, auf docs.bauknecht.eu herunterladen.

FUNKTIONEN							
	Ober-/Unterhitze	Grill	Turbogrill	Heißluft	Umluft	Brot/Pizza	Eco Heißluft
ZUBEHÖRTEILE							
	Ofenrost	Kuchenform auf Rost	Fettpfanne / Backblech oder Kuchenform auf Rost	Fettpfanne	Fettpfanne mit 500 ml Wasser	Backblech	

Vor dem Ausführen beliebiger Wartungs- oder Reinigungsarbeiten sicherstellen, dass der Ofen abgekühlt ist.

Verwenden Sie keine Dampfreiniger.

Keine Stahlwolle, Scheuermittel oder aggressive/ätzende Reinigungsmittel verwenden, da diese die Flächen des Gerätes beschädigen können.

Schutzhandschuhe tragen. Vor dem Ausführen beliebiger Wartungsarbeiten muss der Ofen von der Stromversorgung getrennt sein.

AUSSENFLÄCHEN

- Reinigen Sie die Flächen mit einem feuchten Mikrofasertuch.
- Sollten sie stark verschmutzt sein, einige Tropfen von pH-neutralem Reinigungsmittel verwenden. Reiben Sie mit einem trockenen Tuch nach.
- Keine aggressiven Reinigungs- oder Scheuermittel verwenden. Falls ein solches Mittel versehentlich mit den Flächen des Geräts in Kontakt kommt, dieses sofort mit einem feuchten Mikrofasertuch reinigen.

INNENFLÄCHEN

- Den Ofen nach jedem Gebrauch abkühlen lassen und anschließend reinigen, vorzugsweise wenn dieser noch warm ist, um durch Speiserückstände verursachte Ablagerungen oder Flecken zu entfernen.

Zum Trocknen von Kondensation, die sich beim Garen von Speisen mit einem hohen Wassergehalt bildet, den Ofen vollständig abkühlen lassen und anschließend mit einem Tuch oder Schwamm trockenwischen.

- Das Glas der Backofentür mit einem geeigneten Flüssigreiniger reinigen.
- Die Backofentür kann zum Reinigen vollständig ausgehängt werden .

ZUBEHÖRTEILE

Die Zubehörteile nach dem Gebrauch in Geschirrspülmittellauge einweichen, Backofenhandschuhe verwenden, solange die Zubehörteile noch heiß sind. Speiserückstände können dann mit einer Spülbürste oder einem Schwamm entfernt werden.

REINIGUNG DES GARRAUMS MIT DEM PYROLYSEZYKLUS

Den Backofen während des Pyrolysezyklus nicht berühren.

Mit dieser Funktion lassen sich bei den Garvorgängen entstandene Spritzer durch Temperaturen von ca. 500 °C beseitigen. Bei diesen Temperaturen verwandeln sich Speiserückstände in Ablagerungen, die einfach mit einem feuchten Schwamm abgewischt werden können, sobald der Ofen abgekühlt ist.

Falls der Backofen unter einer Kochfläche installiert ist, darauf achten, dass während der Selbstreinigung alle Gasflammen oder elektrischen Kochplatten ausgeschaltet sind.

Vor dem Ausführen der Pyrolysefunktion alle Zubehörteile aus dem Ofen entfernen (einschließlich der Seitengitter). Für optimale Reinigungsergebnisse, hartnäckige Verschmutzungen vor der Verwendung der Pyrolysefunktion mit einem feuchten Schwamm entfernen.

Kinder und Tiere während und nach dem Pyrolysezyklus (bis die Belüftung des Raums abgeschlossen ist) vom Ofen entfernt halten.

Der Ofen besitzt zwei unterschiedliche pyrolytische Reinigungsfunktionen: das komplette Programm sorgt für eine gründliche Reinigung, wenn der Ofen extrem schmutzig ist, während das schnelle Programm (ECO) kürzer ist und weniger Energie verbraucht, und somit für den regelmäßigen Gebrauch geeignet ist.

Die Pyrolysefunktion nur bei starker Verschmutzung des Ofens durchführen oder wenn dieser während des Garvorgangs schlechte Gerüche freisetzt.

Bitte beachten: Die Tür kann während der pyrolytischen Reinigung nicht geöffnet werden. Sie bleibt verschlossen, bis die Temperatur auf ein akzeptables Niveau reduziert wird.

Den Raum während und nach der pyrolytischen Reinigung lüften (bis der Raum vollständig belüftet ist).

AUSWECHSELN DER LAMPE

- 1.** Trennen Sie den Ofen von der Stromversorgung.
- 2.** Die Abdeckung von der Beleuchtung abschrauben, die Lampe ersetzen und die Abdeckung erneut an der Beleuchtung festschrauben.
- 3.** Schließen Sie den Ofen wieder an das Stromnetz an.

Bitte beachten: Verwenden Sie nur Halogenlampen mit 20–40 W / 230 V Typ G9, T300 °C. Die im Gerät verwendete Lampe ist speziell für Elektrogeräte konzipiert und ist nicht für die Beleuchtung von Räumen geeignet (EU-Verordnung 244/2009). Die Glühlampen sind über unseren Kundendienst erhältlich.
-Bei der Verwendung von Halogenlampen, diese nicht mit bloßen Händen berühren, da sie durch die Fingerabdrücke beschädigt werden könnten. Den Backofen erst benutzen, nachdem die Abdeckung der Beleuchtung wieder aufgesetzt wurde.

AUSBAU UND ERNEUTES ANBRINGEN DER TÜR

1. Zur Entfernung der Tür, diese vollständig öffnen und die Haken senken, bis sie sich in entriegelter Position befinden.

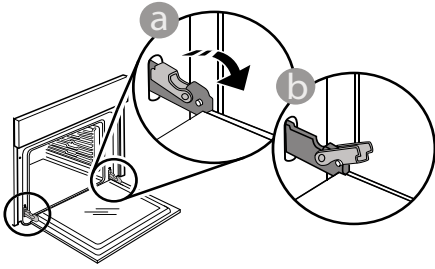

2. Die Tür mit beiden Händen festhalten – diese nicht am Griff festhalten.

Die Tür einfach entfernen, indem sie weiter geschlossen und gleichzeitig nach oben gezogen wird, bis sie sich aus ihrem Sitz löst. Die Tür seitlich abstellen und auf eine weiche Oberfläche legen.

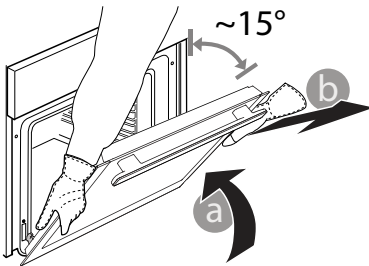

3. Die Tür erneut anbringen, indem sie zum Ofen geschoben wird und die Haken der Scharniere auf ihre Sitze ausgerichtet werden, den oberen Teil auf seinem Sitz sichern.

4. Die Tür senken und anschließend vollständig öffnen. Die Haken in ihre Ausgangsposition senken: Sicherstellen, dass die Haken vollständig gesenkt werden.

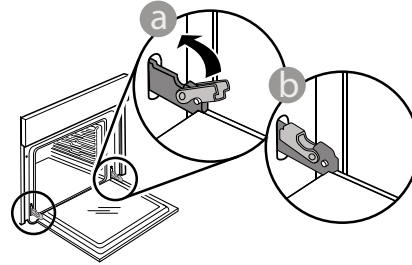

Einen leichten Druck ausüben, um zu überprüfen, dass sich die Haken in der korrekten Position befinden.

5. Versuchen, die Tür zu schließen und sicherstellen, dass sie auf das Bedienfeld ausgerichtet ist. Ist dies nicht der Fall, die oben aufgeführten Schritte wiederholen: Die Tür könnte beschädigt werden, wenn dies nicht richtig funktioniert.

LÖSEN VON PROBLEMEN



Für weitere Informationen die Gebrauchsanleitung auf docs.bauknecht.eu runterladen

Problem	Mögliche Ursache	Abhilfemaßnahme
Der Ofen funktioniert nicht.	Stromausfall. Trennung von der Stromversorgung.	Überprüfen, ob das Stromnetz Strom führt und der Backofen an das Netz angeschlossen ist. Schalten Sie den Backofen aus und wieder ein, um festzustellen, ob die Störung erneut auftritt.
Die Tür lässt sich nicht öffnen.	Der Reinigungszyklus läuft. Störung in der Türverriegelung.	Das Ende der Funktion abwarten und den Ofen abkühlen lassen. Schalten Sie den Backofen aus und wieder ein, um festzustellen, ob die Störung erneut auftritt.
Das Display zeigt ein „F“ gefolgt von einer Nummer an.	Softwareproblem.	Das nächste Kundendienstzentrum kontaktieren und die Nummer angeben, die dem Buchstaben „F“ folgt.

LESEN DER GARTABELLE

Die Tabelle listet die besten Funktionen, Zubehörteile und Einschubebenen auf, die für die verschiedenen Arten von Speisen zu verwenden sind.

Die Garzeiten gelten ab dem Moment, in dem Sie das Gargut in den Ofen geben, die (eventuell erforderliche) Vorheizzeit zählt nicht dazu.

Die Gartemperaturen und -zeiten sind nur Richtwerte und sind von der Menge des Garguts und von den verwendeten Zubehörteilen abhängig. Zunächst die niedrigeren Einstellungen verwenden und, falls das erzielte Garergebnis nicht den Wünschen entspricht, zu den höheren Einstellungen übergehen. Es wird empfohlen, die mitgelieferten Zubehörteile und vorzugsweise Kuchenformen und Backbleche aus dunklem Metall zu verwenden. Es können auch Töpfe und Zubehörteile aus feuerfestem Glas oder Keramik verwendet werden, aber es ist zu berücksichtigen, dass sich die Garzeiten dadurch etwas verlängern.

GLEICHZEITIGES GAREN VERSCHIEDENER SPEISEN

Bei der Verwendung der Funktion „Heißluft“ lassen sich verschiedene Speisen, welche die gleiche Gartemperatur erfordern (z. B.: Fisch und Gemüse) auf verschiedenen Einschubebenen gleichzeitig garen. Die Speise mit kürzerer Garzeit aus dem Ofen nehmen und die Speisen mit längerer Garzeit weiterhin im Ofen lassen.

TECHNISCHE DATEN

 Die technischen Daten mit Angabe der Energiedaten für dieses Gerät können auf der Internetseite docs.bauknecht.eu heruntergeladen werden

WIE IST DIE GEBRAUCHSANLEITUNG ERHÄLTlich?

>  Die Gebrauchsanleitung von der Internetseite docs.bauknecht.eu herunterladen (es kann der QR-Code verwendet werden), unter Angabe des Handelscode für das Produkt.



> Alternativ unseren Kundendienst kontaktieren.

UNSEREN KUNDENDIENST KONTAKTIEREN

Unsere Kontaktdaten sind im Garantiehandbuch zu finden. Wird der Kundendienst kontaktiert, bitte die Codes auf dem Typenschild des Produkts angeben.

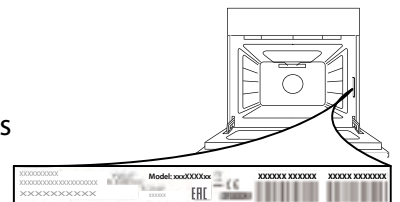

400010915880

Gedruckt in Italien

PRODUKTBESCHREIBUNG

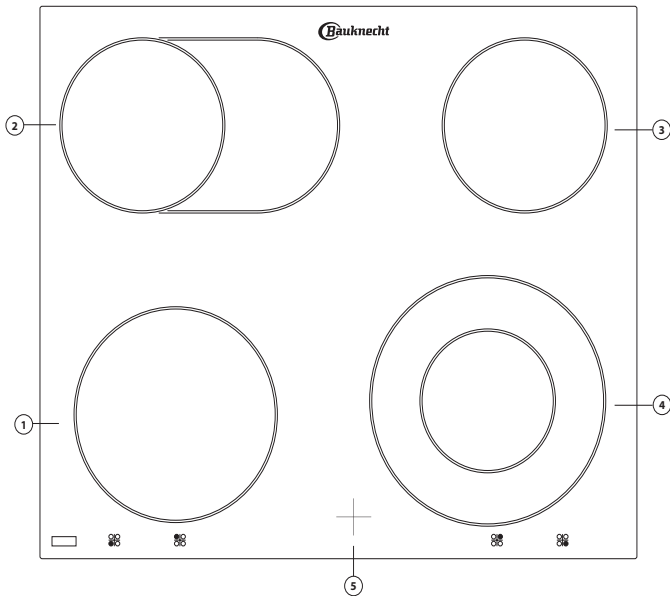

1. Automatisch regelbare Kochzone \varnothing 180 mm
2. Automatisch regelbare ovale Kochzone
3. Automatisch regelbare Kochzone \varnothing 145 mm
4. Automatisch regelbare Kochzone \varnothing 120/210 mm
5. Restwärme-Kontrolllampe

TÄGLICHER GEBRAUCH

Zur Verwendung des Kochfeldes drehen Sie die Bedienknöpfe im Uhrzeigersinn auf die gewünschte Leistungsstufe oder das gewünschte Symbol (jeder Ziffer/Symbol entspricht eine unterschiedliche Leistungsstufe/Funktion).

Zum Ausschalten der Kochfläche stellen Sie den Bedienknopf auf "0". Eine Erklärung zu den Funktionen der Kochfläche finden Sie im separaten "Produktangabenblatt des Herdes".

WICHTIG: Um dauerhafte Schäden am Kochfeld zu vermeiden:

- Keine Kochtöpfe mit unebenem Boden verwenden.
- Keine Metalltöpfe mit Emailboden verwenden.

INSTALLATION

- **ACHTUNG:** Falls der Unterbau, auf dem Sie den Herd installieren möchten, nicht aus Holz besteht (Marmor, Kunststoff, Keramik, Naturstein usw.), fordern Sie bitte beim Kundendienst die speziellen Haltebügel (Abb.2) Code-4819 404 78697 an.

AUFSTELLEN DES KOCHFELDS

Wichtig: Entfernen Sie vor der Installation des Kochfeldes die eventuell vorhandene Schutzfolie.

Achten Sie darauf, dass der Arbeitsplatten-Ausschnitt für das Kochfeld laut mitgelieferter Maßzeichnung und unter Einhaltung der Toleranzen erfolgt. Das Kochfeld sollte daher nicht unter großem Kraftaufwand in die Arbeitsplatte eingesetzt werden. Andernfalls können (auch einige Zeit später) Spannungsbrüche an der Glaskeramik auftreten!

Arbeitsplatte aus Holz: Verwenden Sie die mitgelieferten Befestigungsklammern und Schrauben. Befestigen Sie die Befestigungsklammern (A) (Abb. 1) mit den gelieferten Schrauben (B) (Abb. 1) wie angezeigt und achten Sie auf die vorgeschriebenen Abstände. Setzen Sie das Kochfeld in die Arbeitsplatte ein.

Bei einer Arbeitsplatte aus Marmor, Plastik, Keramik, Stein usw. muss der Herd mit speziellen Klammern befestigt werden (C) (Abb. 2). Setzen Sie das Kochfeld in die Arbeitsplatte ein (Abb.1). Befestigen Sie die 4 Haltebügel (C) gemäß Abb. 2 je nach Dicke der Arbeitsplatte. Befestigen Sie die 4 Schrauben (D) in den Positionen (E) (Abb. 2).

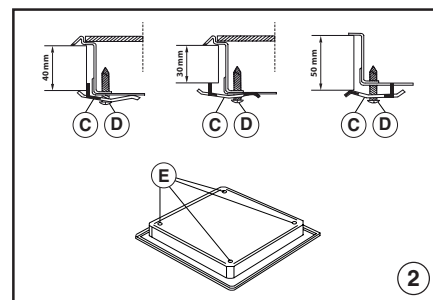
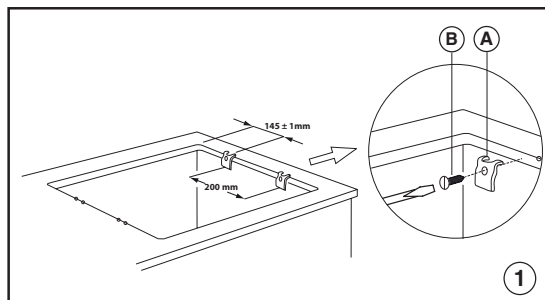

MASSE DER KOCHMULDE UND DER ARBEITSPLATTE

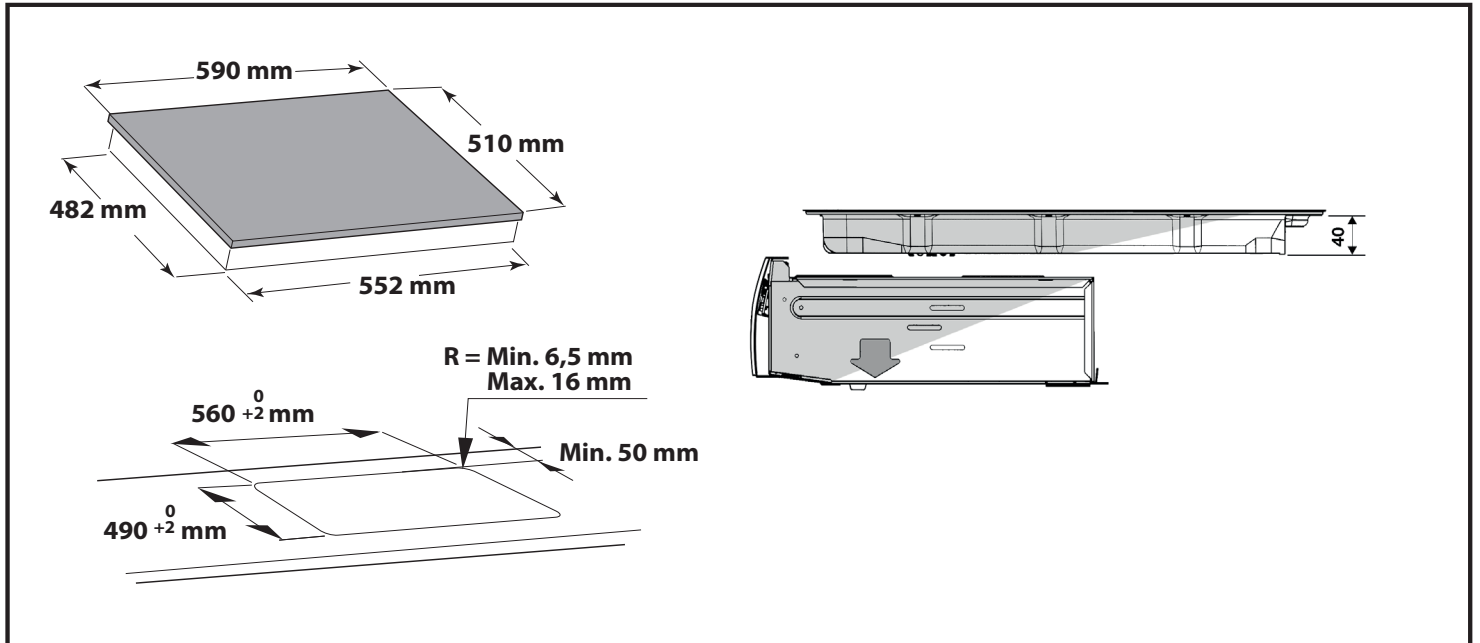

Type PFEVP 220-240 V ~ 50-60 Hz 6.8 kW