

Montage- und Bedienungsanleitung Wangerooge

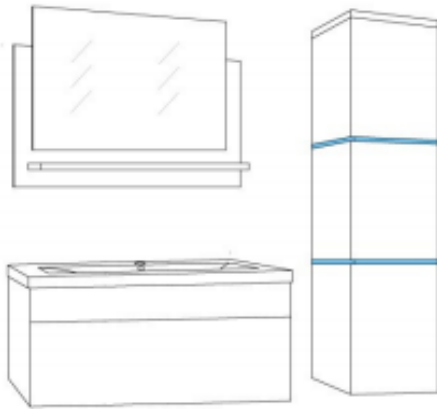

Inhaltsverzeichnis

Symbolerklärung	3
Sicherheitshinweise	4
Lieferumfang (Unterschrank)	5
Spiegel	15
Seitenschrank	16
Reinigung und Pflege	24
Gewährleistung	24

Symbolerklärung



WARNUNG

Das Warn-Symbol weist Sie auf Gefahren hin, bei denen Unfälle oder Beschädigungen auftreten können. Bevor Sie den entsprechenden Montageschritt ausführen, lesen Sie den entsprechenden Hinweis neben dem Symbol.



INFO

Das Info-Symbol gibt Ihnen wichtige Hinweise und weist Sie auf Probleme während des Montagevorganges hin. Beachten Sie diese bevor der entsprechende Montageschritt durchgeführt wird, um Probleme zu verstehen und vermeiden zu können.

Allgemeines

Lesen Sie diese Gebrauchsanweisung aufmerksam durch und bewahren Sie diese auf. Benutzen Sie den Artikel nur wie in dieser Anleitung beschrieben, damit es nicht versehentlich zu Verletzungen oder Schäden kommt. Der Artikel ist ausschließlich für den privaten Gebrauch bestimmt und nicht für den gewerblichen Einsatz geeignet. Der Hersteller übernimmt keine Haftung für Schäden, die durch nicht bestimmungsgemäßen oder falschen Gebrauch entstanden sind.



Sicherheitshinweise













- Kontrollieren Sie die Verpackung bei Anlieferung auf äußere Beschädigungen.
- Überprüfen Sie, ob die Anzahl der gelieferten Badmöbel und die dazugehörigen Schrauben, Griffen etc. vollständig sind.
- Die Elektroinstallation darf nur von qualifiziertem und autorisiertem Fachpersonal des Elektrohandwerkes durchgeführt werden.
- Stellen Sie sicher, dass die Stromversorgung getrennt ist, bevor Sie mit der Installation der Möbel und den elektronischen Bauteilen beginnen.
- Halten Sie unbedingt die Montagemaße ein und benutzen Sie das mitgelieferte Montagematerial.
- Bedienungsfehler, Montagefehler oder Schäden die durch den Aufbau entstehen, sind von der Gewährleistung ausgeschlossen.
- Die Montage unserer Produkte muss mind. von 2 Personen durchgeführt werden.
- Bitte halten Sie im Falle von Reklamationen oder Nachbestellungen immer Ihre Kunden-, Rechnungs- oder Seriennummer bereit.
- Vor der Reinigung/ Wartung ist die Stromversorgung des Produkts abzuschalten.
- Wir behalten uns ausdrücklich Änderungen vor.
- Jeglicher Gewährleistungsanspruch verfällt, wenn die in der Montage- und Bedienungsanleitung aufgeführten Punkte für die Sicherheit nicht eingehalten werden.

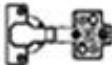

Entsorgungshinweise

- Entsorgen Sie das Verpackungsmaterial gemäß der gültigen nationalen Vorschriften.
- Entsorgen Sie die Kartonagen und Schutzverpackungen aus Plastik separat und fachgerecht.
- Unsere Verpackungen sind aus umweltfreundlichen Materialien hergestellt. Sie können recycelt werden und somit als wertvolle Rohstoffe dienen. Nicht mehr benötigte Verpackungen können daher der örtlichen Abfallentsorgung zugeführt werden.
- Bei der Entsorgung dieses Produktes müssen ebenfalls die gültigen nationalen Vorschriften beachtet werden.
- Sollten Sie sich bezüglich der Entsorgung unsicher sein, wenden Sie sich an den Hersteller.
- Hinweise zur fachgerechten Entsorgung erhalten Sie bei den örtlichen Entsorgungszentren.

Lieferumfang (Unterschrank)

	 x 4	 x 11
 x 11 Ø14	 x 36	 x 2
 x 2	 x 1	 x 1
 x 2	 x 2	 x 2
 x 2		

Montage

1

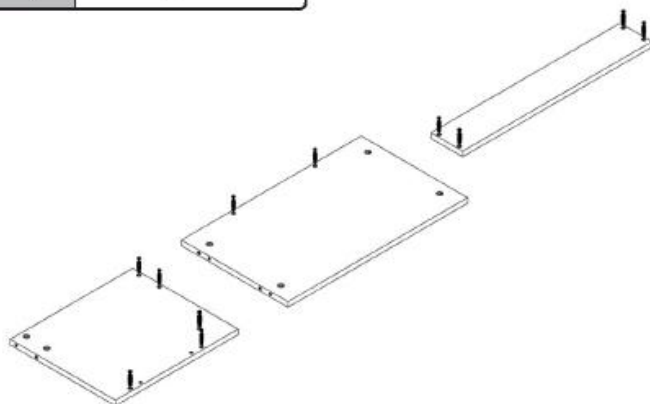

2

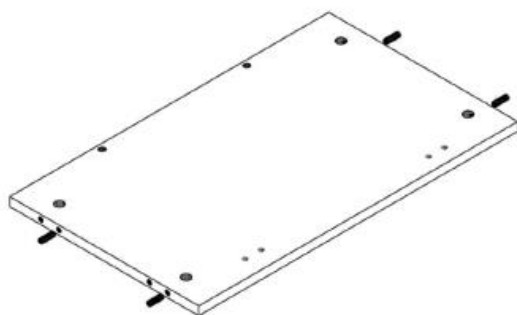

3

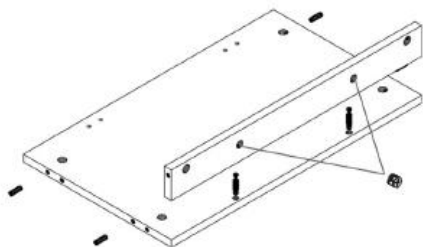
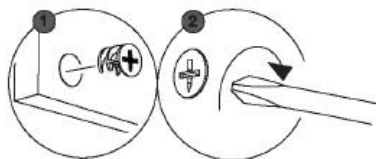

4

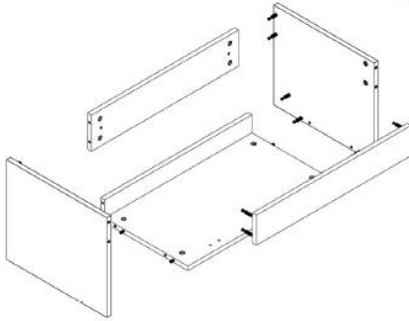
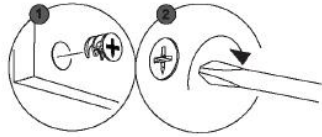

5

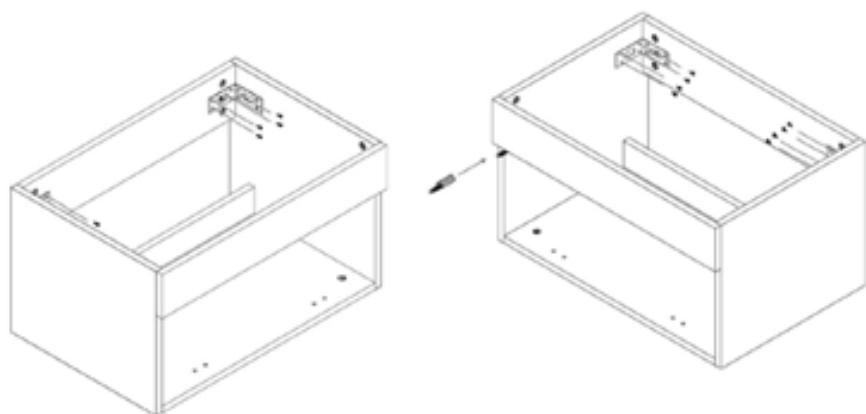

6

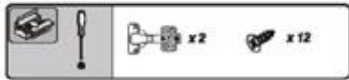

Scharnierverstellung:

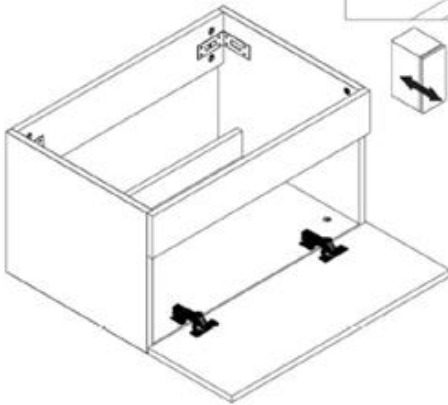
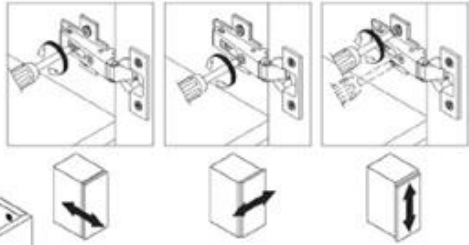

7

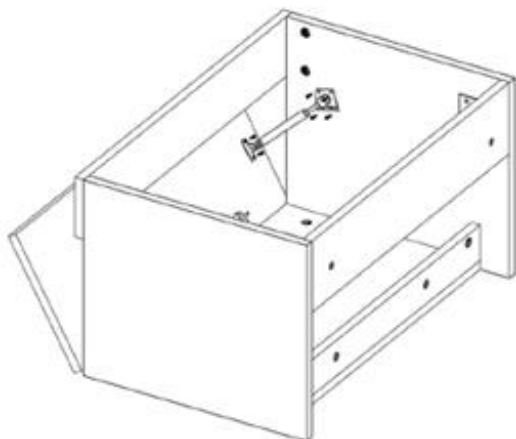



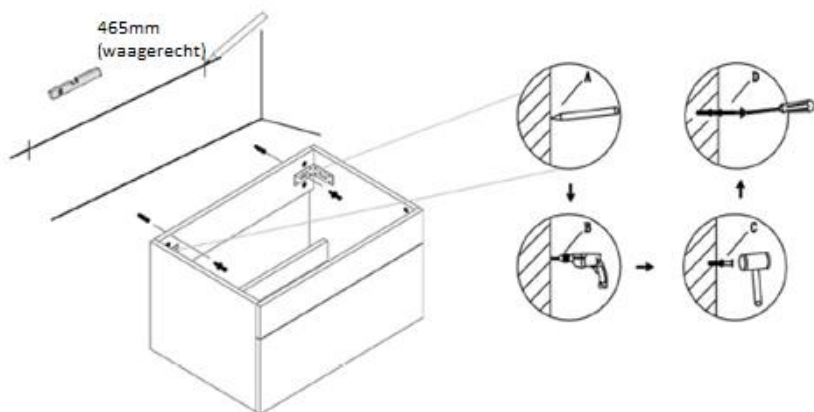



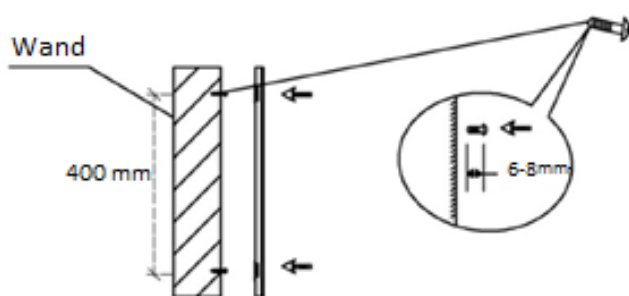
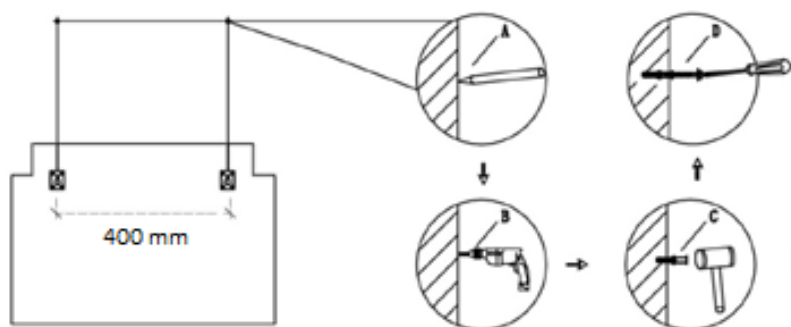







8









Spiegel

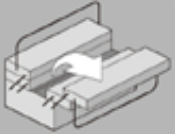

Seitenschrank

	 x 12	 x 28
 x 28 Ø14	 x 6	 x 50
 x 2	 x 4	 x 2
 x 3	 x 2	 x 2
 x 2	 x 2	

	 Ø6mm			
				
				

1

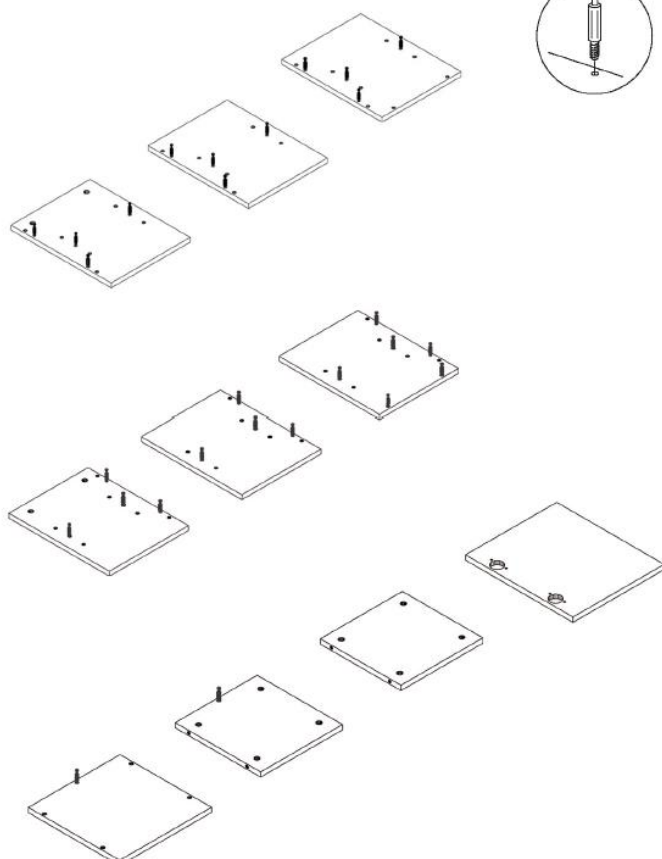

2

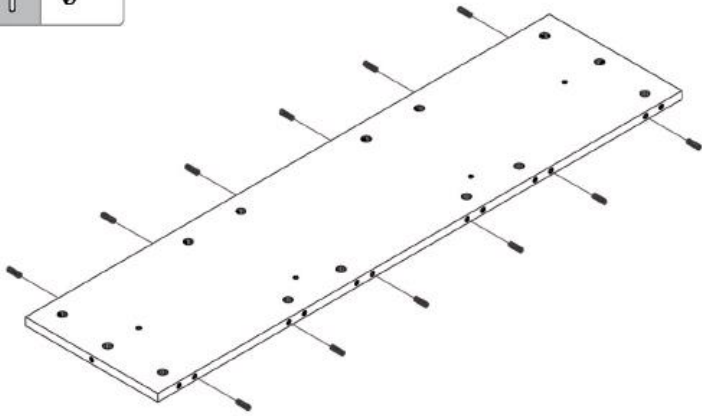

3

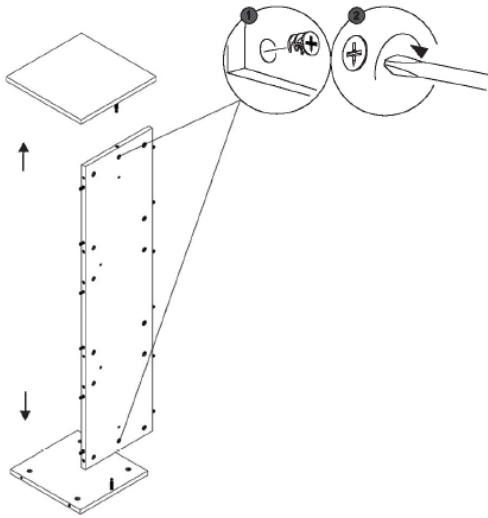

4

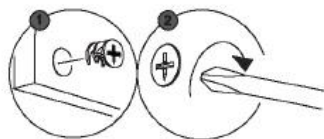
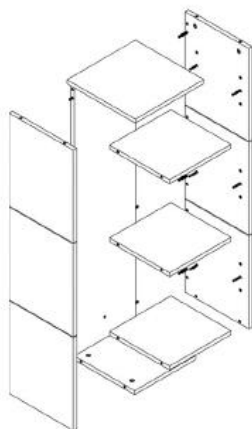

5

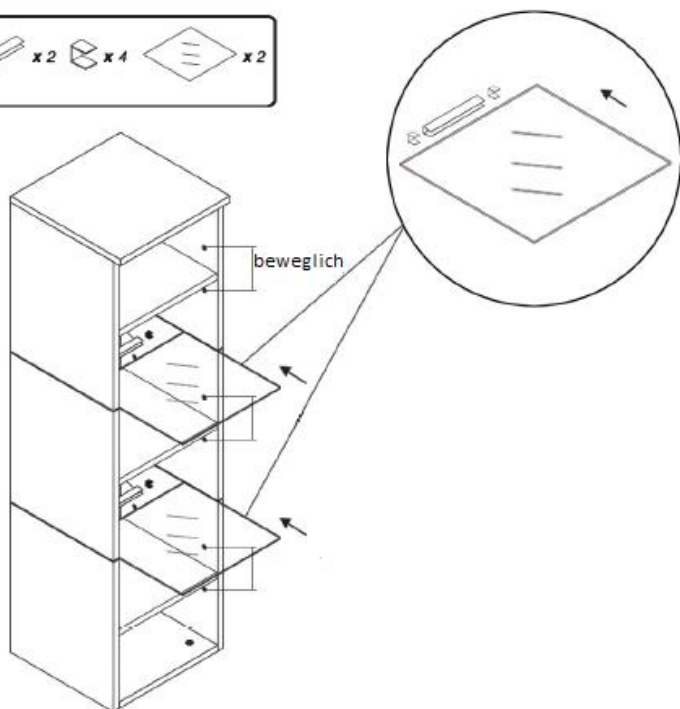
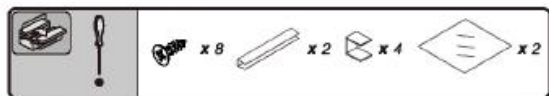

Hinweis: Bitte beachten Sie, dass die Dübel bzw. Fächer nach der Installation nicht mehr Justierbar sind. Wichtig ist, dass Sie bereits vor der Montage die richtige Position für die Fächer wählen.

6

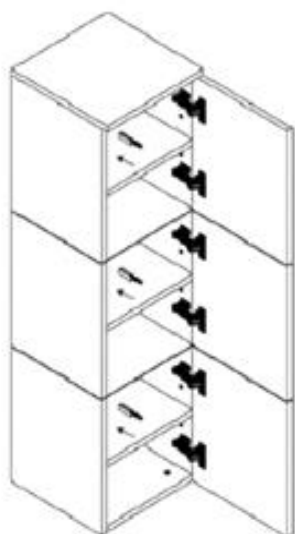
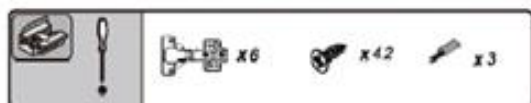

Scharnierverstellung:

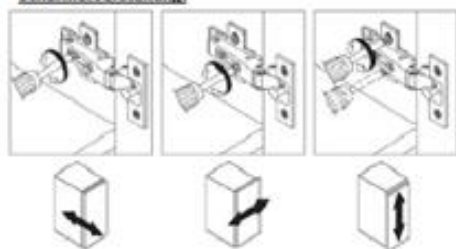

7



865 mm
(senkrecht)

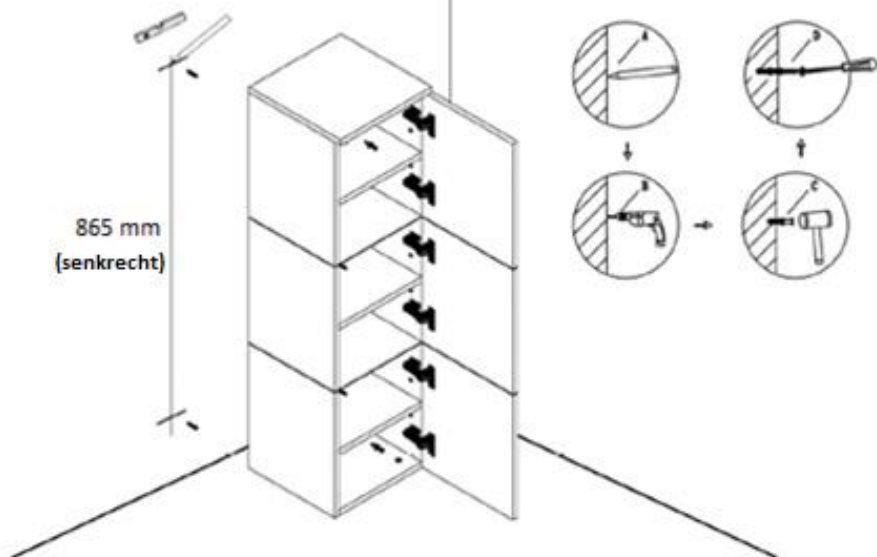



Reinigung und Pflege

Reinigen Sie die Oberflächen mit klarem Wasser und milder Seifenlauge. Verwenden Sie zur Reinigung keine aggressiven Reinigungsmittel oder Hochdruckreiniger. Lagern Sie die Möbel an einem möglichst wettergeschützten, gut gelüfteten und trockenen Ort (frostfrei).



Gewährleistung

Es bestehen die gesetzlichen Mängelhaftungs- und Gewährleistungsrechte ab Kaufdatum.

Im Fall von Mängeln an diesem Produkt wenden Sie sich bitte schriftlich an den Verkäufer.

Reklamationen, die aufgrund unsachgemäßer Montage oder Nutzung entstehen, sind von der Gewährleistung ausgeschlossen.

Modell: Wangerooge S - Weiß (Artikel-ID 10335)

Modell: Wangerooge M - Weiß (Artikel-ID 10336)

Modell: Wangerooge L - Weiß (Artikel-ID 10337)

Modell: Wangerooge XL - Weiß (Artikel-ID 10338)

Modell: Wangerooge S - Schwarz (Artikel-ID 10339)

Modell: Wangerooge M - Schwarz (Artikel-ID 10341)

Modell: Wangerooge L - Schwarz (Artikel-ID 10342)

Modell: Wangerooge XL - Schwarz (Artikel-ID 10343)

Modell: Wangerooge BIG S - Weiß (Artikel-ID 11855)

Modell: Wangerooge BIG M - Weiß (Artikel-ID 11856)

Modell: Wangerooge BIG L - Weiß (Artikel-ID 11857)

Modell: Wangerooge BIG XL - Weiß (Artikel-ID 11858)

Modell: Wangerooge BIG S - Schwarz (Artikel-ID 11859)

Modell: Wangerooge BIG M - Schwarz (Artikel-ID 11860)

Modell: Wangerooge BIG L - Schwarz (Artikel-ID 11861)

Modell: Wangerooge BIG XL - Schwarz (Artikel-ID 11862)

Modell: Wangerooge BIG S - Holz (Artikel-ID 13053)

Modell: Wangerooge BIG M - Holz (Artikel-ID 13054)

Modell: Wangerooge BIG L - Holz (Artikel-ID 13055)

Modell: Wangerooge BIG XL - Holz (Artikel-ID 13057)

Im Zuge von Produktverbesserung behalten wir uns technische und optische Veränderungen am Artikel vor.