

SO WIRD'S WAS:



QR-Code scannen für umfassende Infos und Praxistipps
Fundament / Montage / Holzschutz / Dacheindeckung

KIEHNHOLZ

Systemlösungen
aus Holz

KH 44-009 MONTAGEANLEITUNG

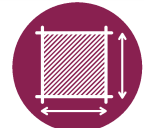
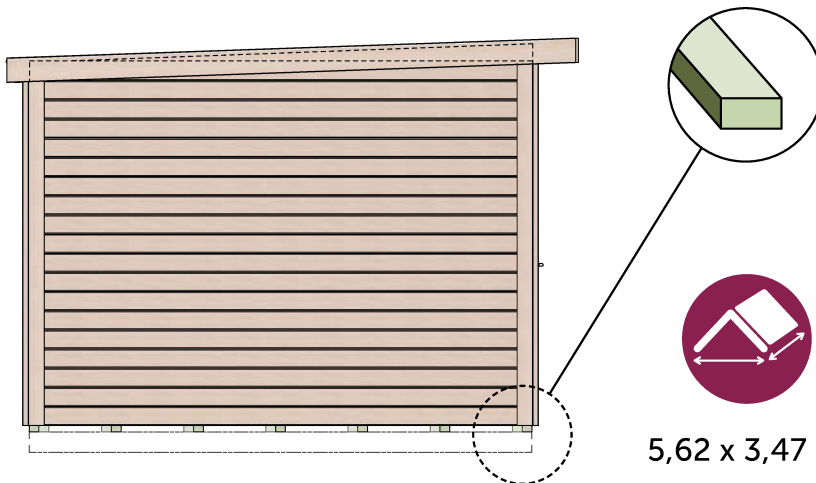
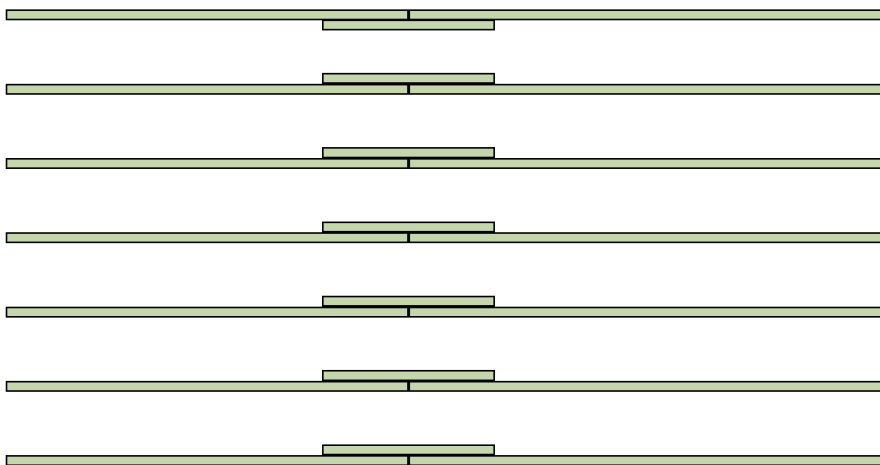
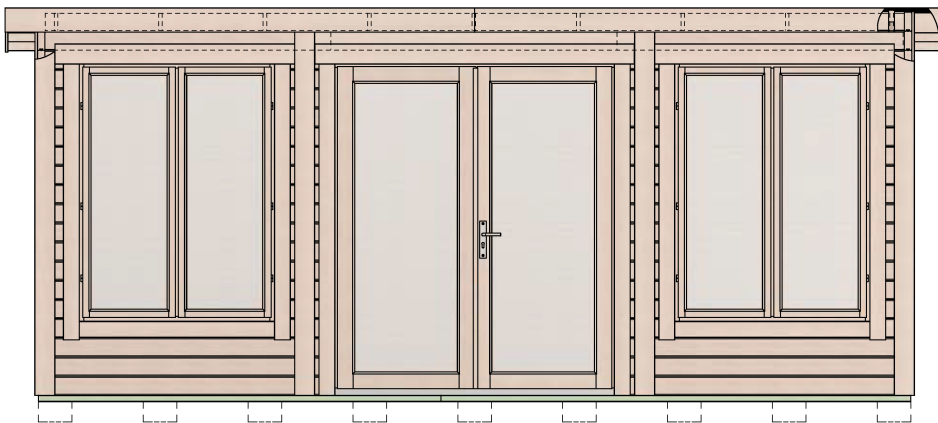

5,20 x 3,00 m



44 mm



2,14 m



2,35 m



15,6 m²



5,62 x 3,47 m



19 m²



1200 kg

KH 44-009

Sehr geehrte Kundin, sehr geehrter Kunde,
danke für Ihre Kaufentscheidung.

Bitte machen Sie sich schon vor der Montage mit der Aufbauanleitung vertraut und folgen Sie genau den Zeichnungen, Bauschritten und Erklärungen. So wird's perfekt und Sie haben lange Freude an Ihrem Blockbohlenhaus.

Bei der Meldung eines **Garantiefalls** geben Sie bitte **den Garantiecode Ihres Hauses und die Teile- sowie die Artikelnummer** an.

Bestimmte holzhandwerkliche Fähigkeiten sind für den Aufbau erforderlich. Berücksichtigen Sie die allgemeinen sowie Ihre örtlichen Bauvorschriften. Sollten besondere Anforderungen über unsere für dieses Haus verfügbare Statik hinaus bauamtlich verlangt werden, sind diese nicht in unserem Leistungsumfang enthalten. Dies betrifft auch die Fundamentierung.

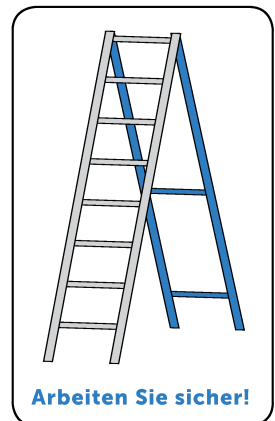
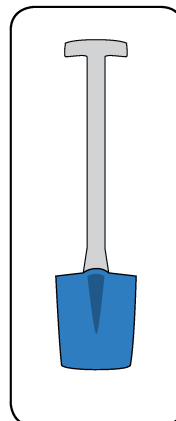
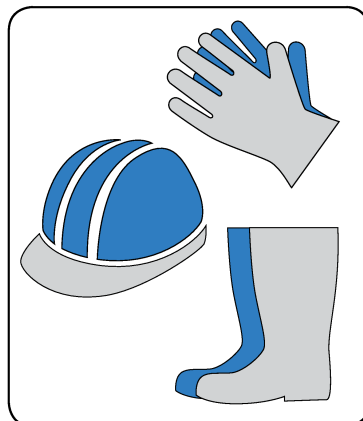
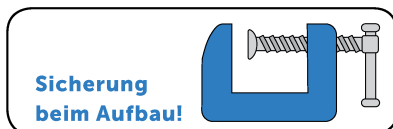
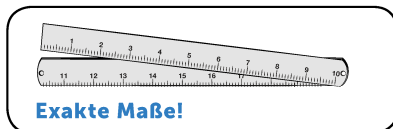

**Aufbau mit
3-4 Personen!**

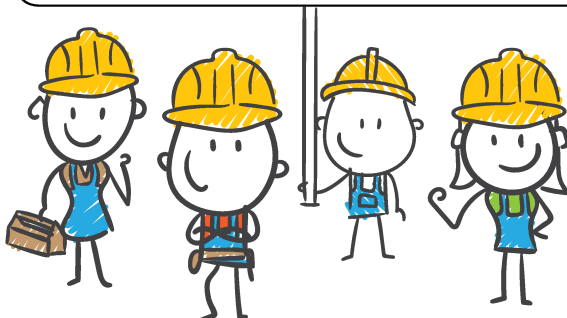
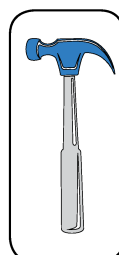

SO WIRD'S WAS – IHR NEUES GARTENHAUS

BAUBEGINN

Bauteile trocken auspacken und als erstes anhand der Teilleiste die Vollständigkeit und die Unversehrtheit der Teile überprüfen. Bei Reklamationen Teile mit Angabe Ihres Garantiecodes sowie Teile- und Artikelnummer bei Ihrem Markt nachbestellen. Keine beschädigten Bauteile verbauen. Hilfreich: jetzt schon die Teile nach Wänden und Bauschritten sortieren. Immer zuverlässig vor Nässe schützen.

HOLZSCHUTZ

Ausschließlich erst nach Aufbau (umgehend) mit Holzschutz behandeln. Offenporige, pigmentierte Lasuren (keine farblosen!) sind ideal. Immer mit Holzschutz-Grundierung außen und besonders im Bodenbereich vorbehandeln. Gilt auch bei Verwendung deckender, atmungsaktiver Farben für den Außenbereich (niemals Lacke verwenden!) Herstellerangaben beachten.

FUNDAMENT

Nur ein Streifen- oder Punktfundament mit ausreichender Unterlüftung kann optimalen Schutz vor Staunässe bieten. Auf jeden Fall professionell nach Bauvorschrift ausgeführt, perfekt nivelliert, dauerhaft frostfrei gegründet und unbedingt tragfähig.

Die Fundamenthölzer montieren und in gleichen Abständen zueinander auf Seitenwandbreite parallel und bereits nivelliert auslegen.

BODENFLÄCHE

Zuerst wird auf die Fundamenthölzer die Bodenfläche aus Fußbodenprofilen montiert – hier kommt es entscheidend auf maßgenaues arbeiten an - die Bemaßungen der Zeichnungen bitte exakt umsetzen!

Die Fundamenthölzer für die Passung der Dielen ausrichten.

Mit einem Fußbodenprofil maßgenau beginnen und zunächst lediglich das letzte Profil ebenso montieren. Genaue Auflage des letzten Fußbodenprofils zudem auf den Fundamenthölzern anzeichnen. Fläche exakt rechtwinklig ausrichten und nivellieren, Fundamenthölzer auf Fundament befestigen. Nun die Fläche (genau auf Maß laut Zeichnung) zwischen erstem und letztem Bodenprofil mit Profilen füllen. Die Fußbodenprofile dabei nicht zu stramm Nut-in-Feder zusammenfügen, sodass das Holz der Bodenfläche bei unterschiedlicher Feuchtigkeit und Witterungsbedingungen immer ‚Spiel‘ zum ‚arbeiten‘ hat. Nachdem Stabilität in der Fläche erreicht ist, letztes Profil abnehmen und besäumen, sodass der Abschluß wieder dem eingezeichneten Maß entspricht.

Bodenfläche entspricht nun in den Maßen exakt der Zeichnung? – dann kann es weitergehen ...

WANDAUFBAU BEGINN

Nun werden beide Seitenwände inkl. der Giebel als Elemente vormontiert. Auch hier sind die Maße exakt einzuhalten, nur dann passt's. Beim Aufstellen brauchen Sie starke Helfer und unbedingt eine Sicherung der Wände gegen umfallen (zum Beispiel durch Dachlatten (XYZ siehe Seite 10+11) o.ä. zur sicheren Abstützung). Eine vormontierte Wand nach Zeichnung auf der Bodenfläche aufstellen und sichern.

Alle Maße passen zueinander? – dann sofort 3 – 4 Bohlen der Rückwand und der Vorderwand montieren, um eine Ecksteifigkeit und damit Standsicherheit herzustellen. Mit anderer Seitenwand ebenso verfahren. Immer mit Sicherungen und gebotener Vorsicht arbeiten.

Die Wände können nun nach Zeichnung weiter hochgebaut werden.

Wichtig: Wandbohlen Nut-in-Feder angleichend immer wieder umlaufend auf genau gleiche Wandhöhe zueinander bringen, erst dann sicher verschrauben (hierzu grundsätzlich vorbohren).

Ist die Vorderwand 4-5 Wandbohlen hoch, bereits die vormontierten Fenster- sowie den Türrahmen (siehe folgend) in die Wandausschnitte einschieben.

SO WIRD'S WAS – IHR NEUES GARTENHAUS

FENSTER- und TÜRRAHMEN

Die Fensterrahmen aus je 4 Rahmenleisten Schlitz-in-Zapfen gerade und rechtwinklig mit eingefügtem Mittelsteg (hier Gummiprofildichtung ausschneiden) verschrauben. Türrahmen mit Vierkant-Metallschwelle auf Maß montieren.

Diese drei Rahmen werden nun mit Verkleidungsbrettern innen und außen zu U-Profilen montiert, sodass das Einschieben in die Wandausschnitte leicht möglich ist und die Rahmen weiterhin noch ausgerichtet werden können. Noch nicht befestigen.

WANDFERTIGSTELLUNG, DACH und DACHEINDECKUNG

Wände nach Plan gleichmäßig weiter hochbauen. Verbindung der beiden Wandbohlenlängen der Rückwand stabil und sicher ausführen.

Pfetten einsetzen und Wandbohlenzuschnitte als Füllstücke zwischen den Pfetten einbauen. Der Wandbohlenabschluss muss nun auf allen vier Wänden gleich hoch sein. Ist dies der Fall, die Vorder- und Rückwandbohlen mit den Eckleisten der Seitenwandbohlen verschrauben.

Nun folgt die Montage der Dachfläche. Auf stabile Auflage und Befestigung der Profile achten und nicht zu stramm, sondern mit etwas ‚Spiel‘ Nut-in-Feder verlegen, damit das Holz bei Temperatur- und Feuchtigkeitswechsel ‚arbeiten‘ kann. Der Stoß beider Längen der Profile muss tragend auf der Pfette erfolgen. Die Wände werden abschließend durch anbringen der Verbindungs- und Verkleidungsbretter fertiggestellt.

Die Kranzbretter schließen die Dachfläche zur Vorderwand und den Seitenwänden ab, die Rückwand bleibt zur Anbringung einer Dachrinne (mit Traufblech!) offen. Das flache Dach verlangt eine hochwertige Eindeckung, um die Dachfläche und Kranzbretter zuverlässig und dauerhaft vor Regen und Staunässe zu schützen und problemlosen Wasserablauf zu garantieren. Dazu muss auch der Dachkranz (Kranzbretter innen) mit der Dachfläche (Profile) durch das von Ihnen gewählte Dacheindeckungs-System verbunden und zusammen als Fläche sicher geschützt werden. Oberkanten der Kranzbretter ebenfalls schützen und mit einer Traufkante nach außen versehen.

Ausschließlich geeignete Eindeckungssysteme mit Schweißbahn und Ort- sowie Traufblechen verbauen oder z.B. Folien-Systeme wie EPDM oder KSK. Arbeiten an der Dachfläche oder das Abfegen der Schneelast ist stets von einer Anlehleiter aus auszuführen. Dachfläche nicht betreten.

FENSTER- und TÜRLEMENTE

Fensterelemente nun in die (lose eingesetzten) Rahmen einhängen und die Passung und Gängigkeit durch ausrichten der Rahmen herstellen.

Ist dies erreicht, die Verkleidungsbretter der Rahmen mit den Wandbohlen verschrauben.

Somit kann ‚klemmen‘ der Elemente auch weiterhin durch lösen der Schrauben und neu ausrichten der Rahmen nachreguliert werden.

Den Türrahmen rechtwinklig ausrichten, nur die Schwelle mittig verschrauben und dann die Türflügel einsetzen und gangbar mit Keilen ausrichten.

Dann laut Zeichnung Scharniere montieren. Ggfs. Türrahmen hierzu nachrichten.

Sind die Türflügel gängig montiert, die Verkleidungsbretter des Türrahmens mit Wandbohlen verschrauben. Auch hier kann durch lösen dieser Schrauben und ausrichten des Türrahmens ein Klemmen der Türflügel behoben werden.

PFLEGE

Regelmäßige Sichtkontrolle, auch der Dacheindeckung (hier insbesondere Traufkanten, Ortgänge, Windfedern). Staunässe zuverlässig vermeiden und immer gute Unterlüftung der Bodenkonstruktion sicherstellen. Rechtzeitig und ausreichend nachlasieren / nachstreichen. Austretendes Harz mit Nitro-Verdünnung oder Terpentin entfernen.

A

ÜBERSICHT AUFBAU und TEILEZUORDNUNG

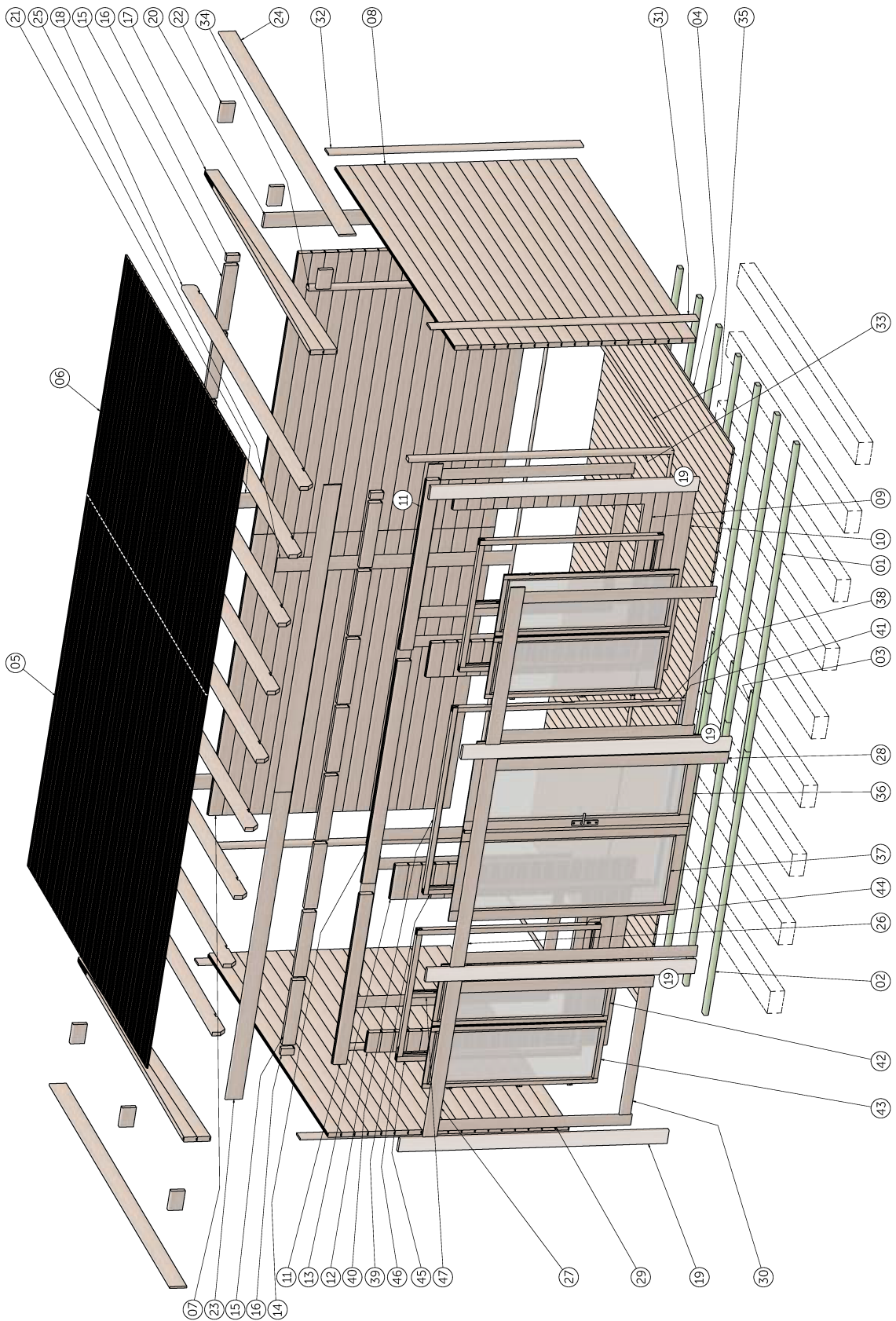

ÜBERSICHT AUFBAU WÄNDE

B

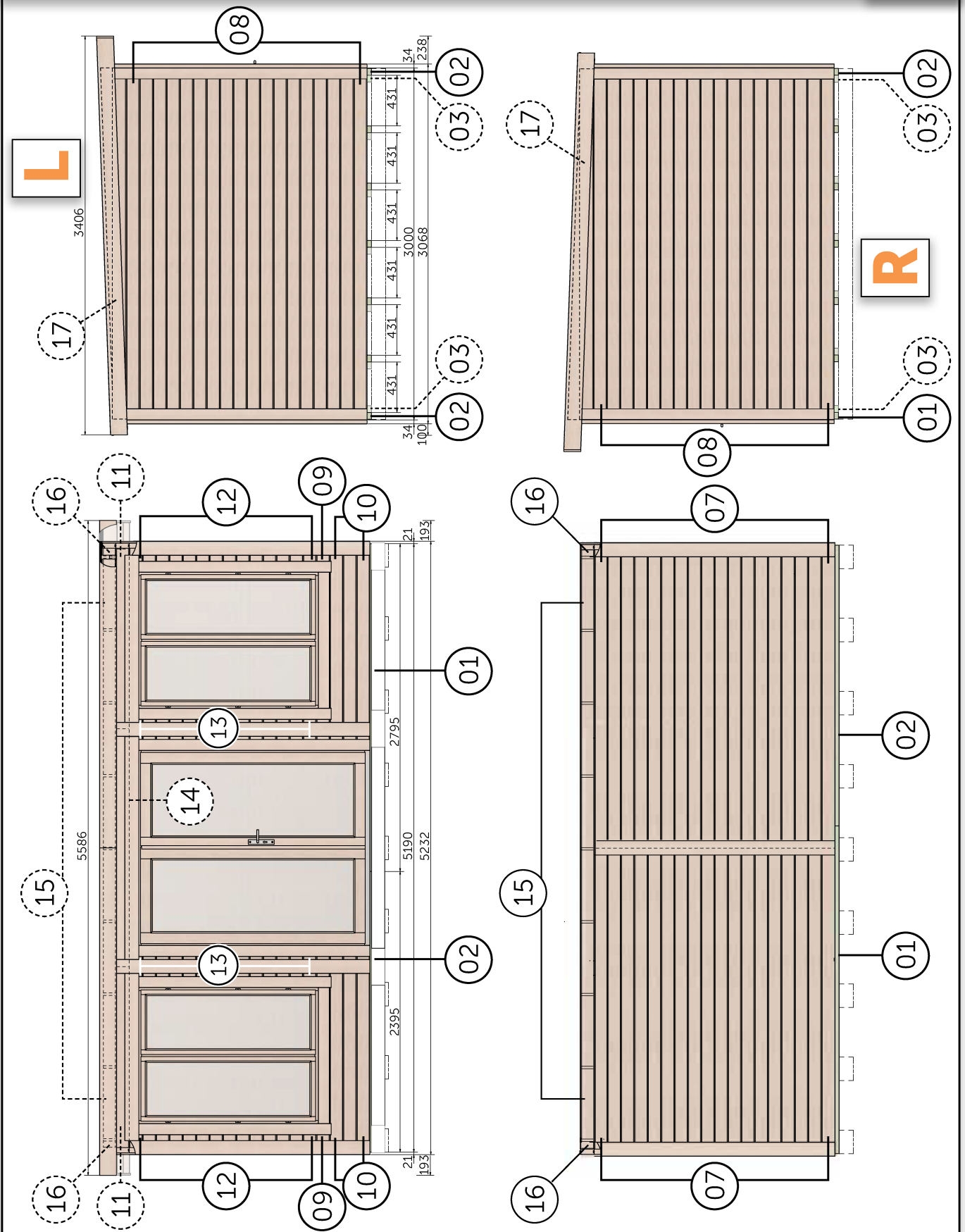

MONTAGE FUNDAMENTHÖLZER

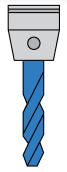
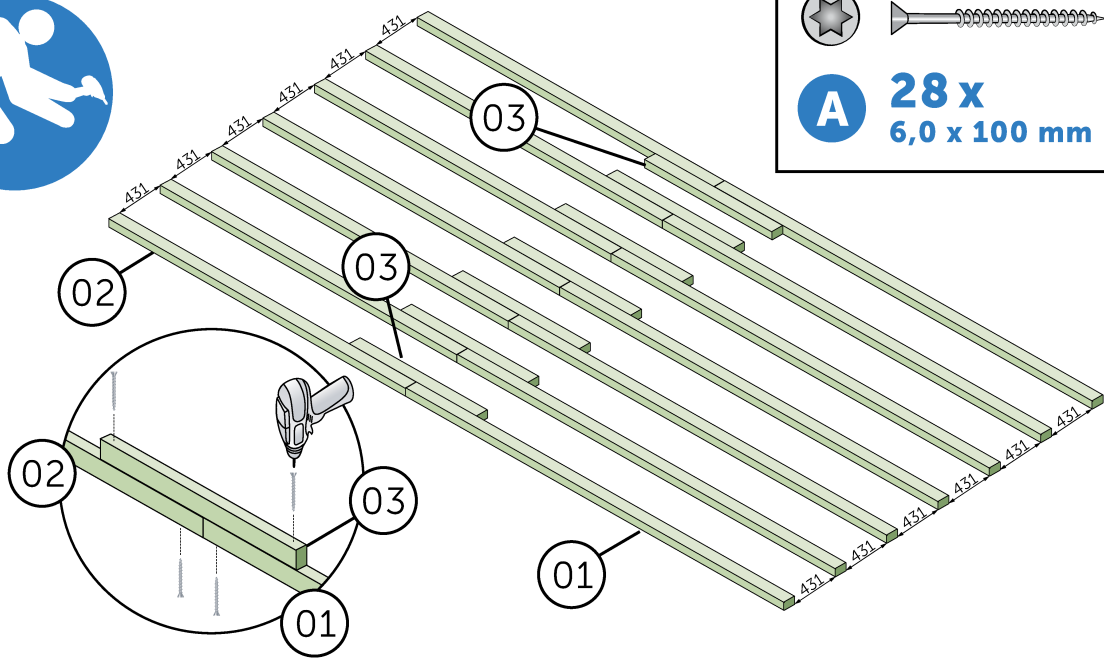

A

28 x
6,0 x 100 mm

BODENFLÄCHE (1)

2.

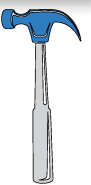
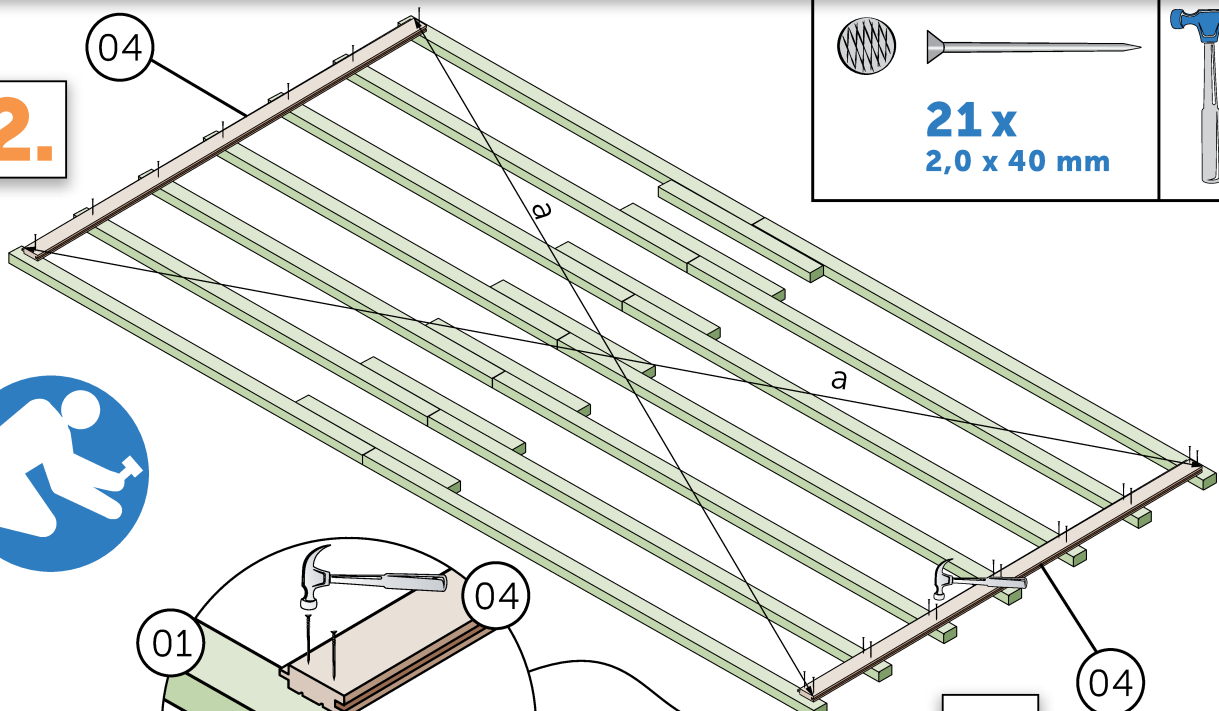

21 x
2,0 x 40 mm

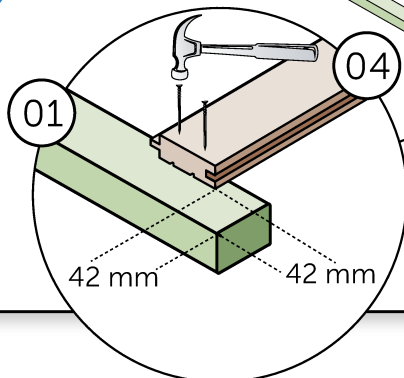

1.

BODENFLÄCHE (2)

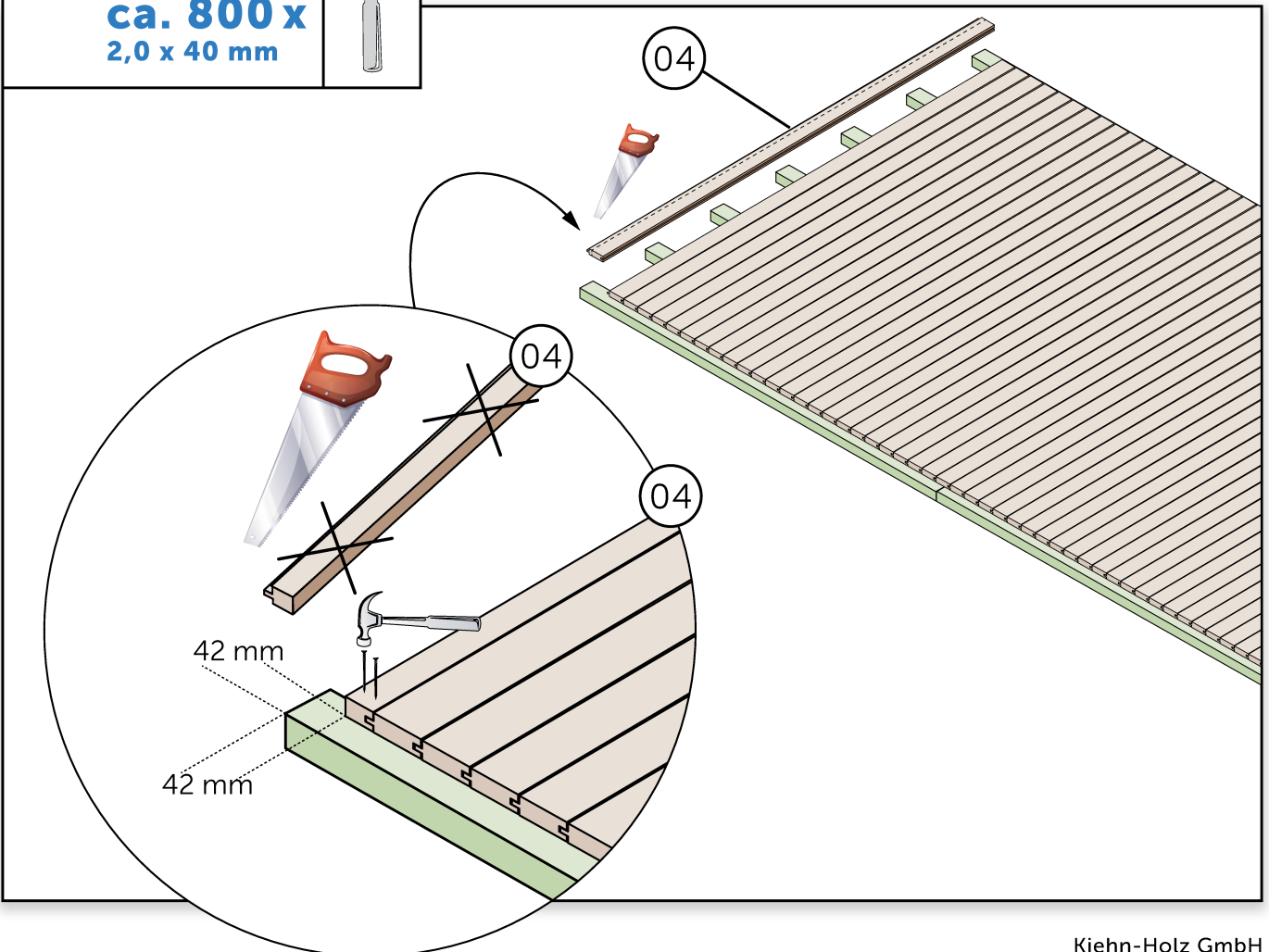
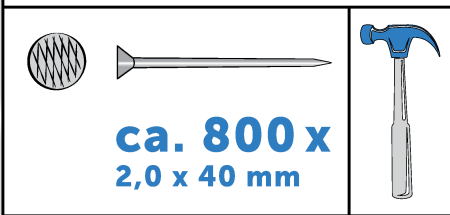
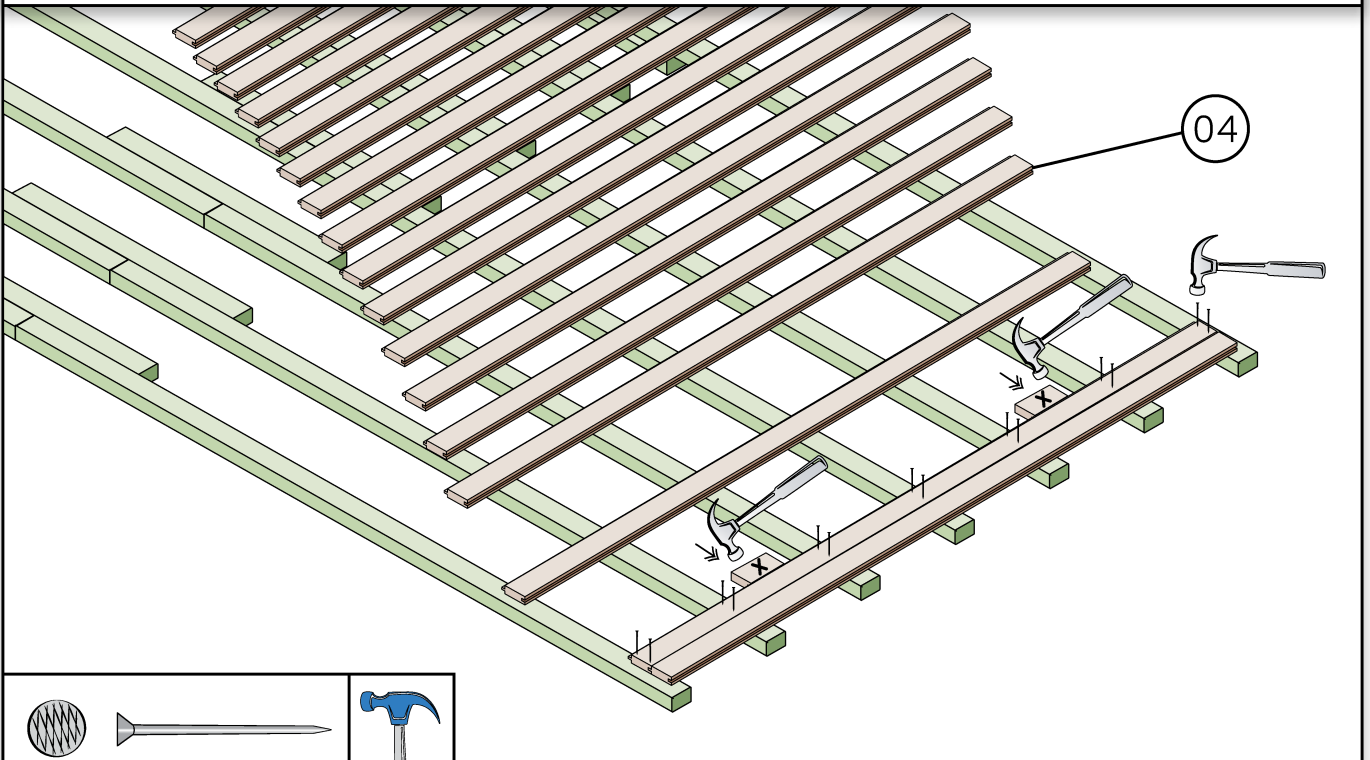

MONTAGE SEITENWAND-ELEMENTE

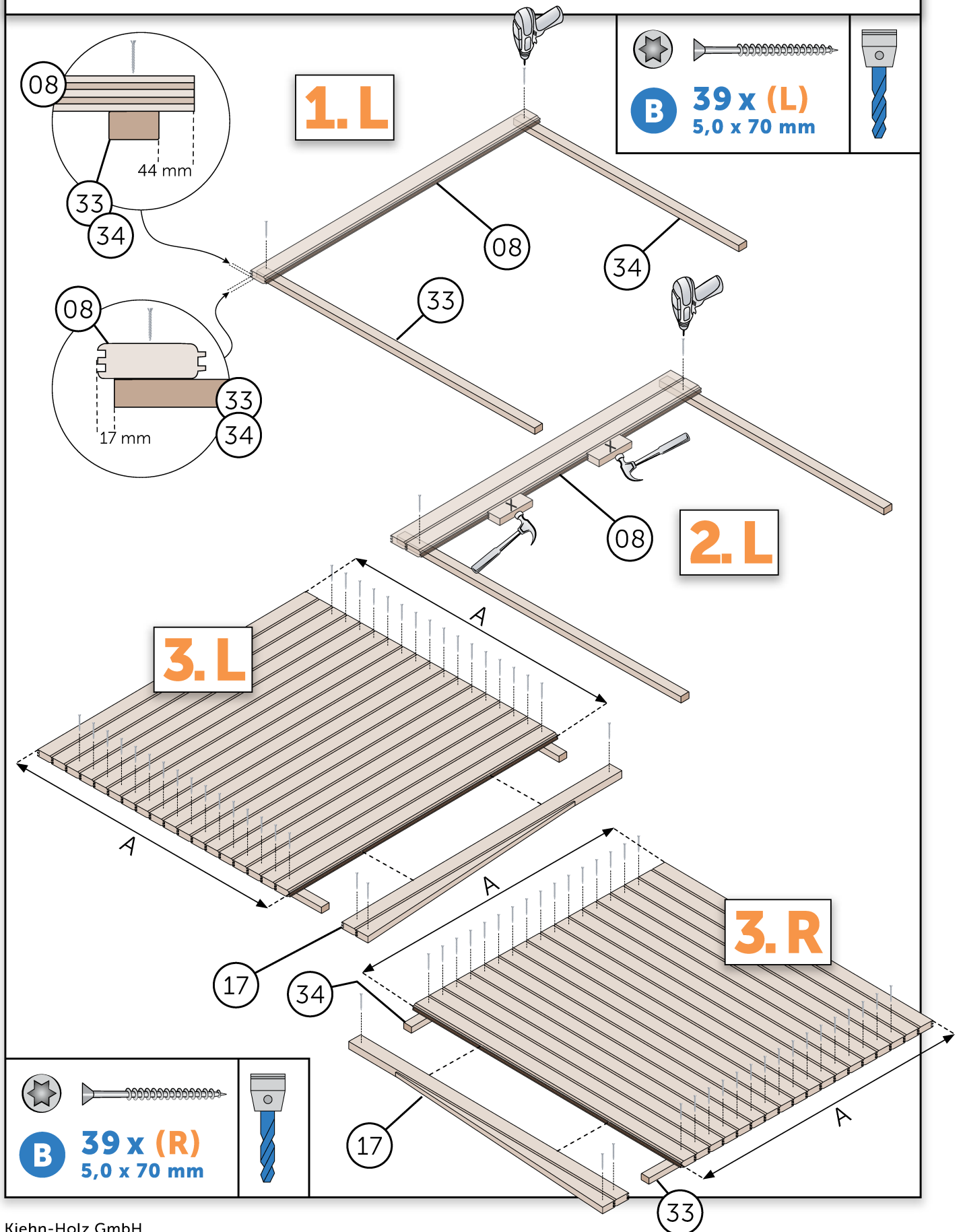

AUFBAU SEITENWÄNDE

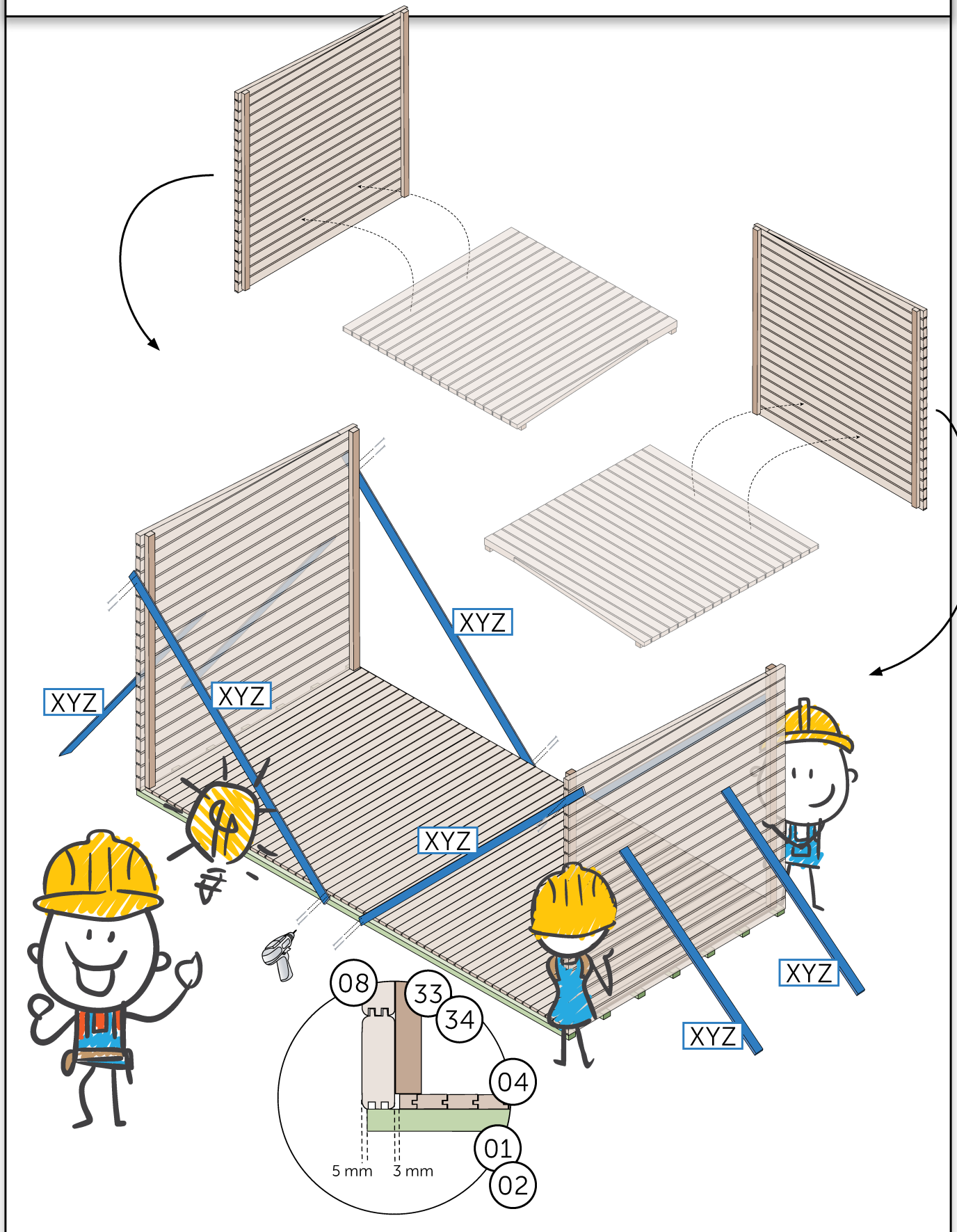

AUFBAU SEITENWÄNDE

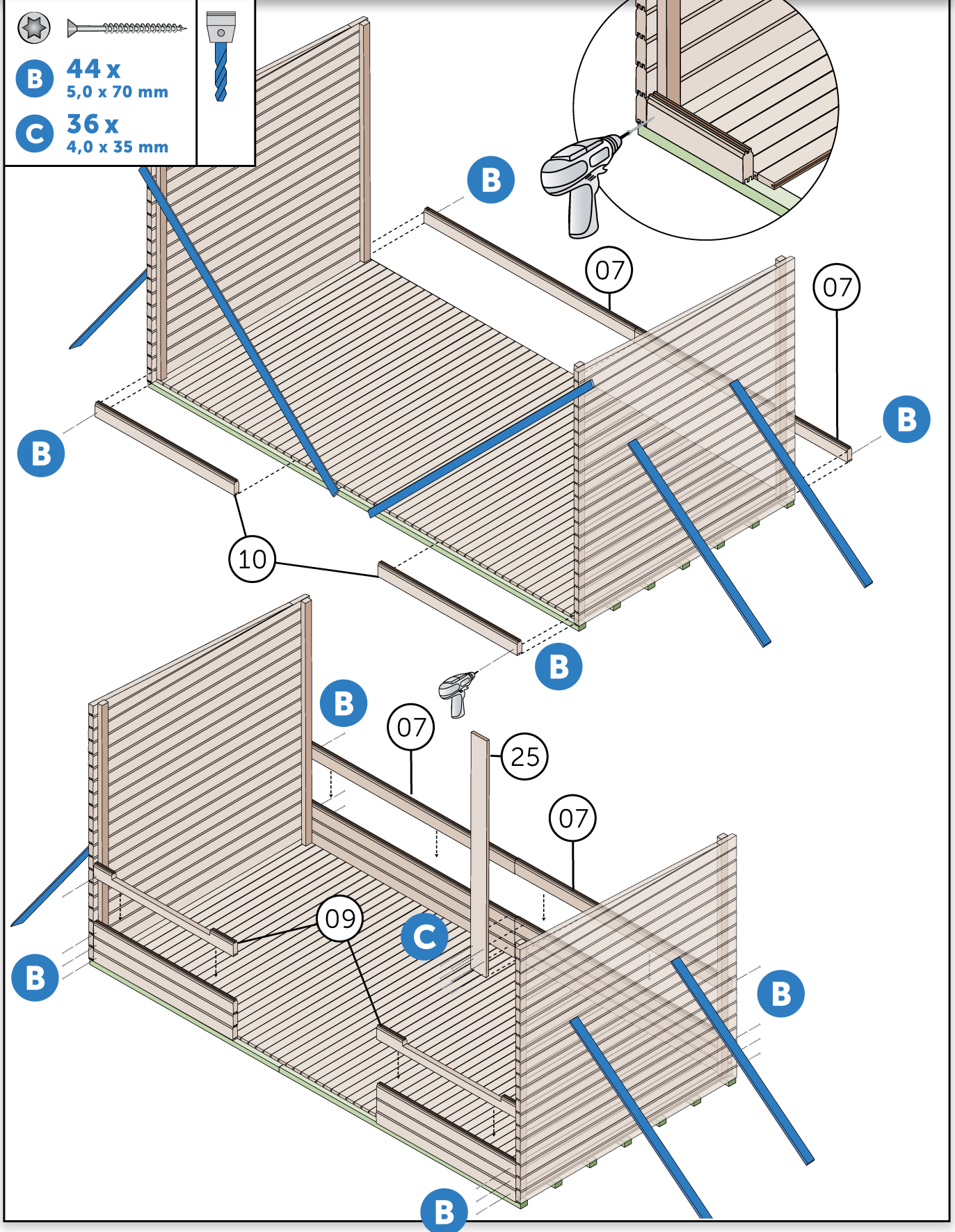

MONTAGE DES TÜRRAHMENS

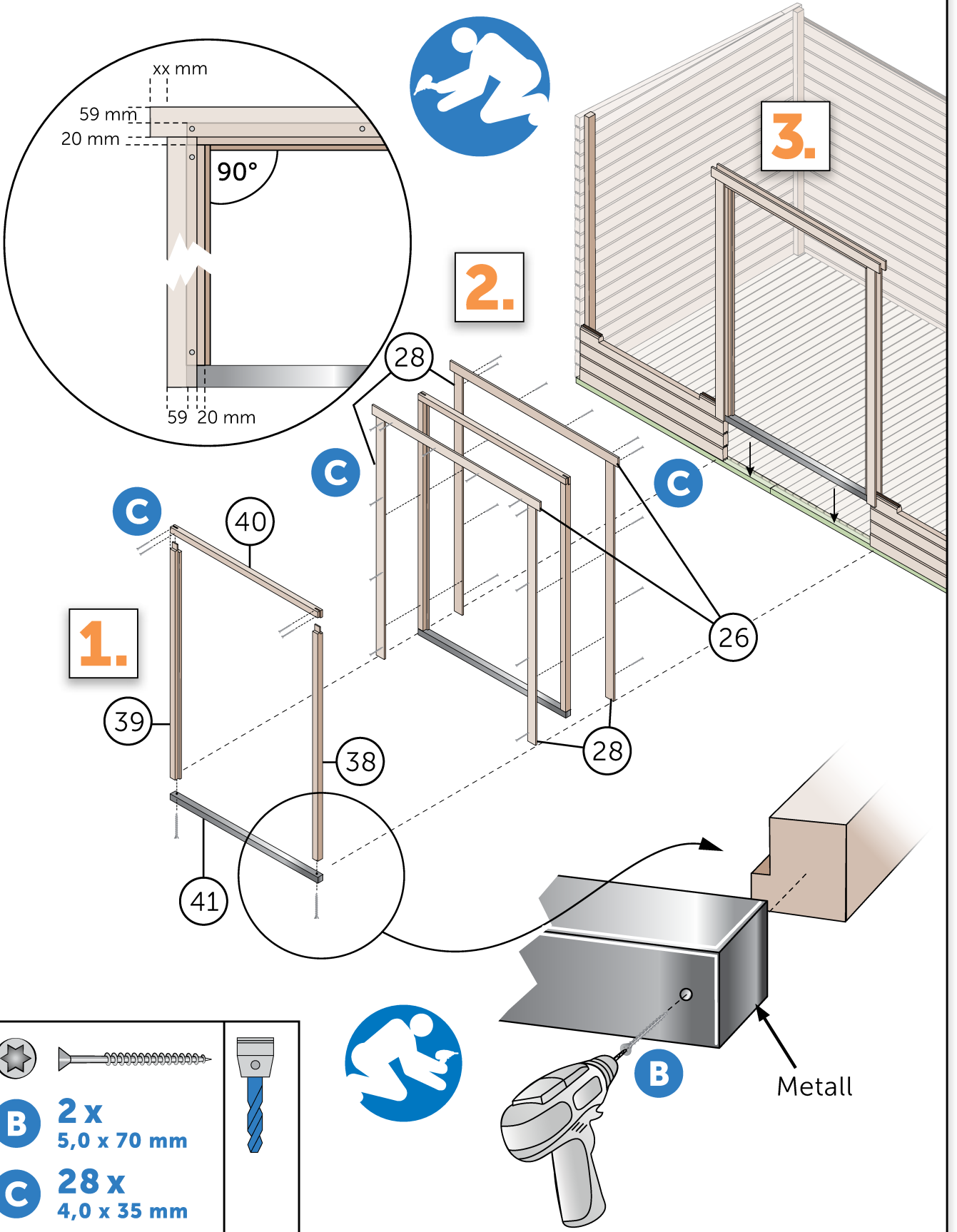

MONTAGE DER FENSTERRAHMEN

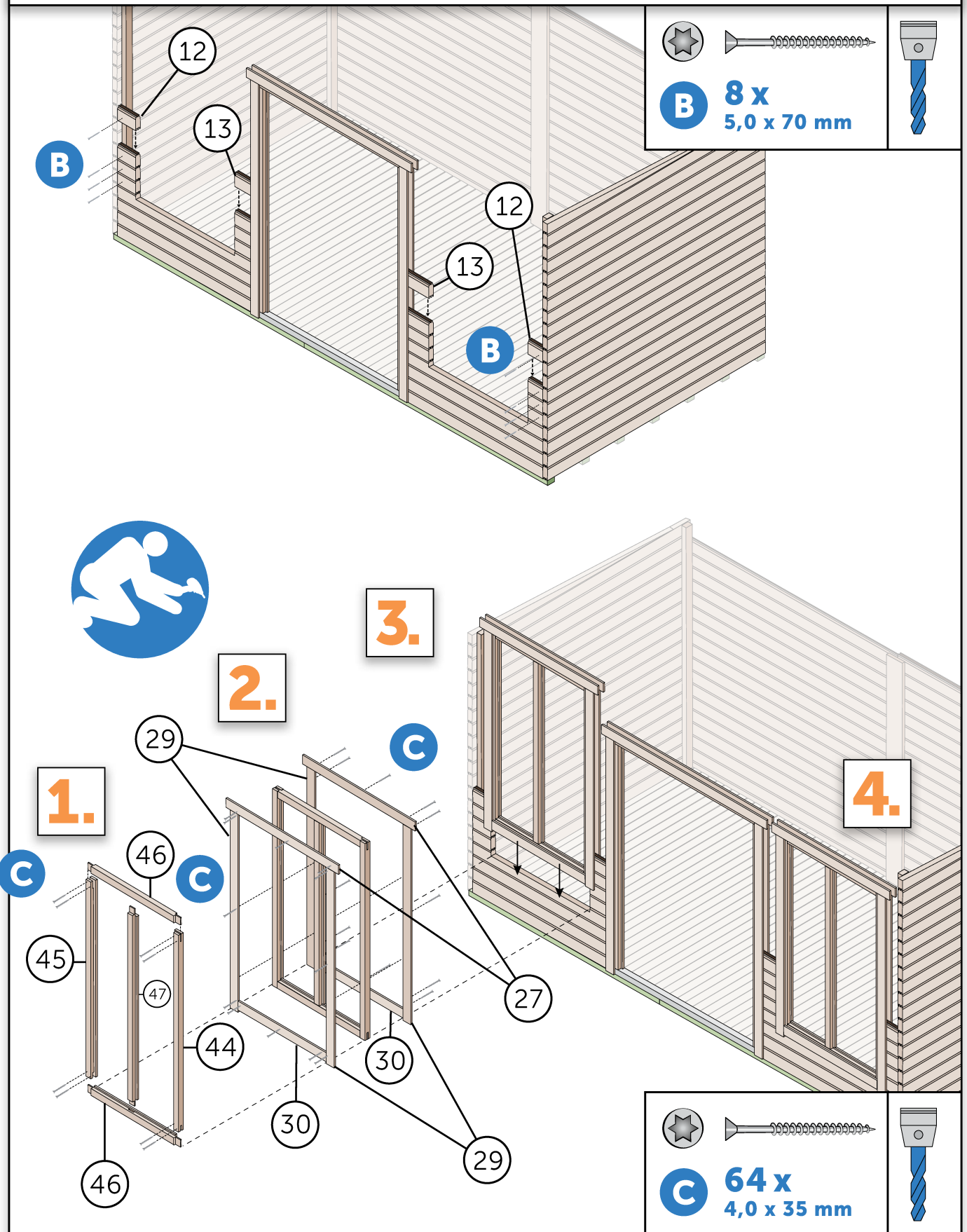

VORDERWAND

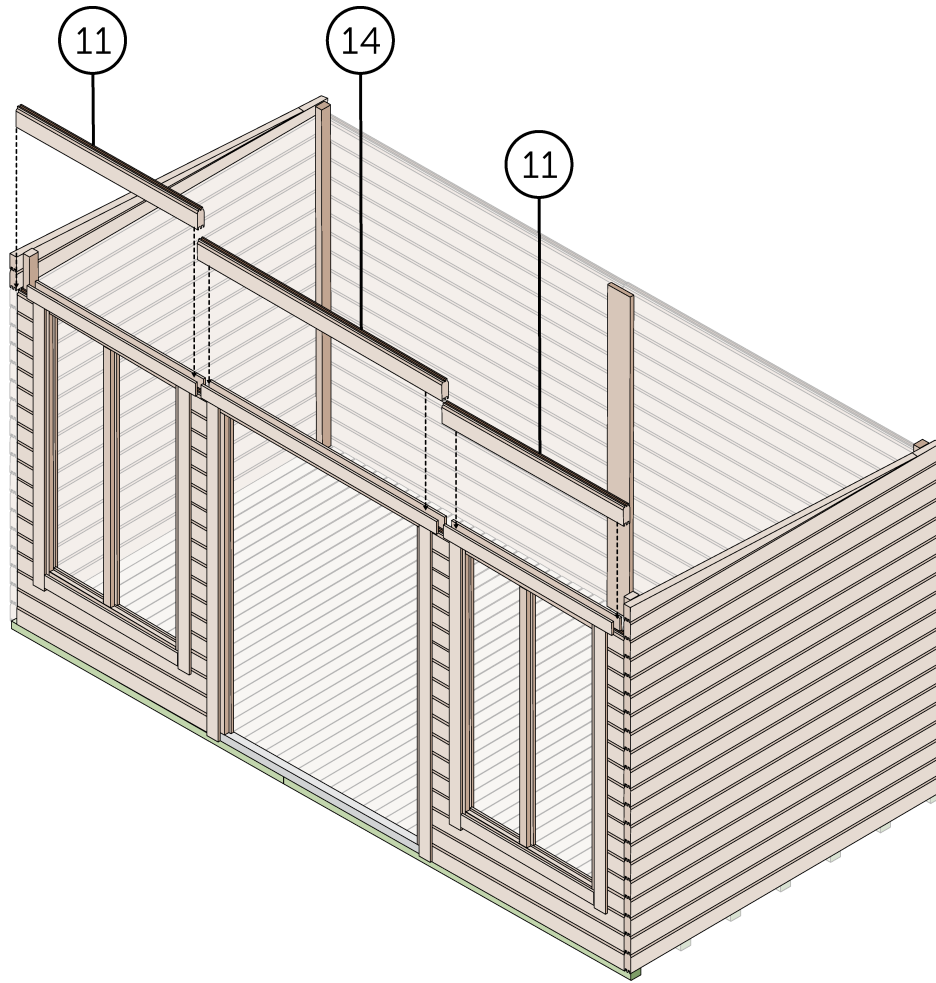

VORDER-/RÜCKWAND und PFETTEN



B

26 x
5,0 x 70 mm

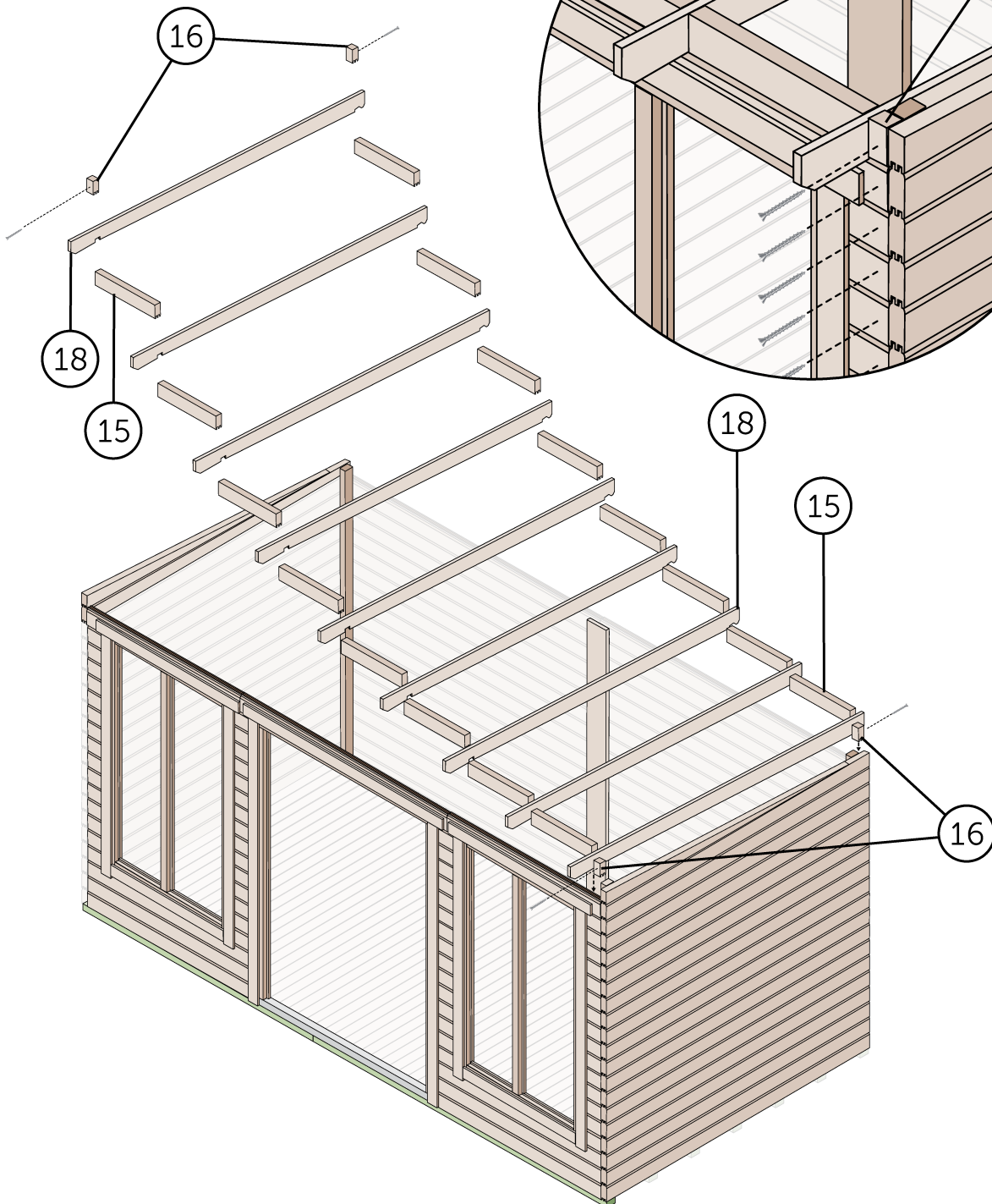
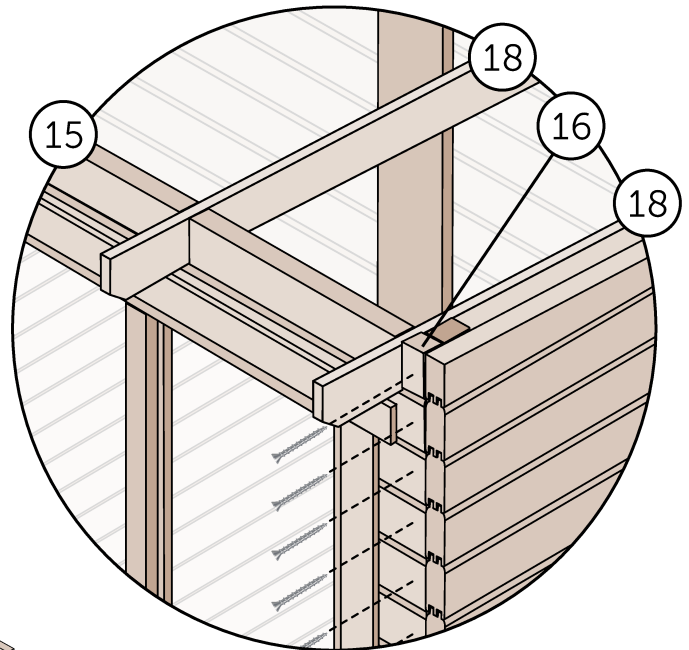

MONTAGE DACHKRANZ und ABDECKUNGEN

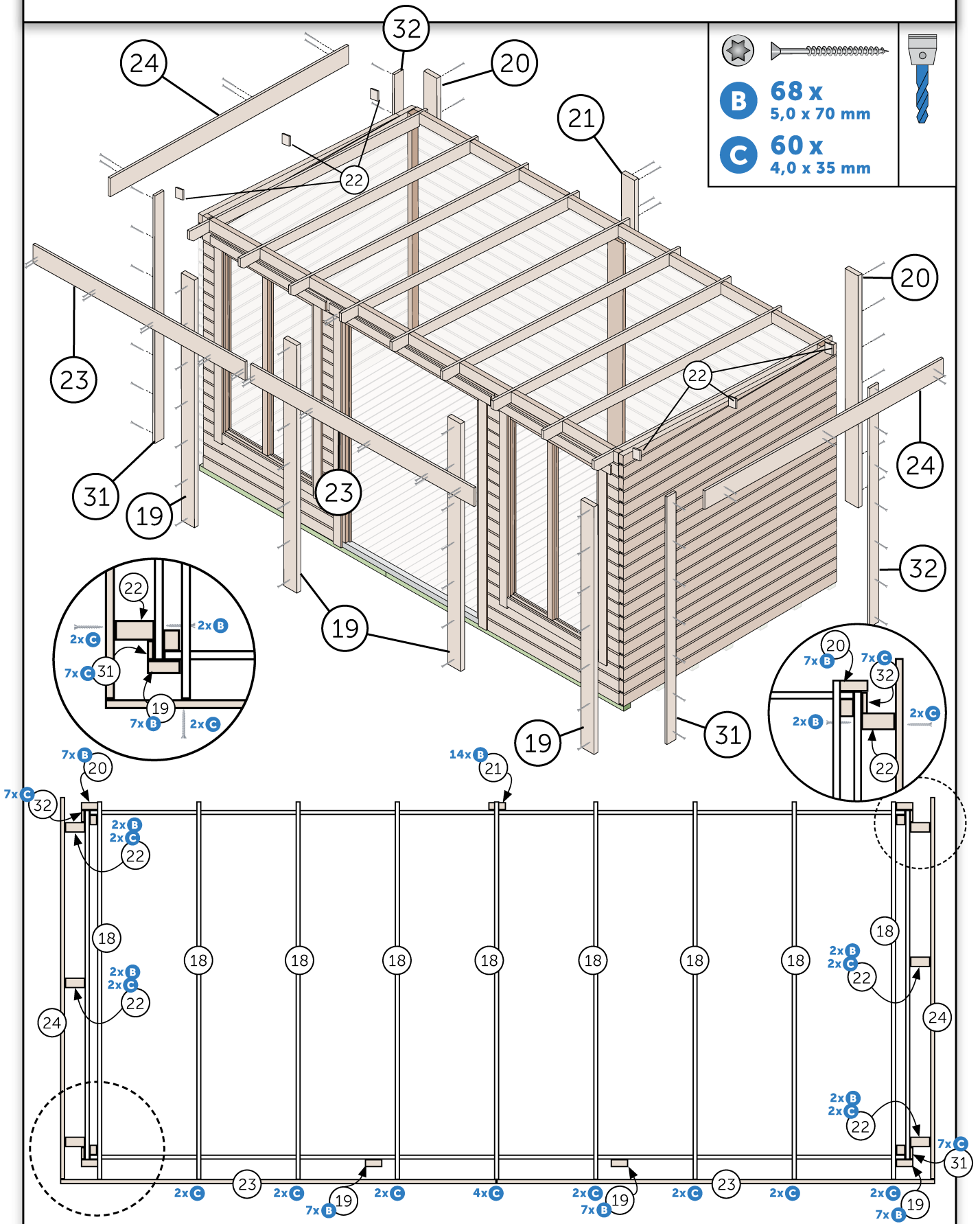

MONTAGE DACHFLÄCHE

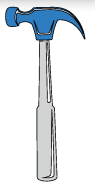

ca. 800 x
2,0 x 40 mm

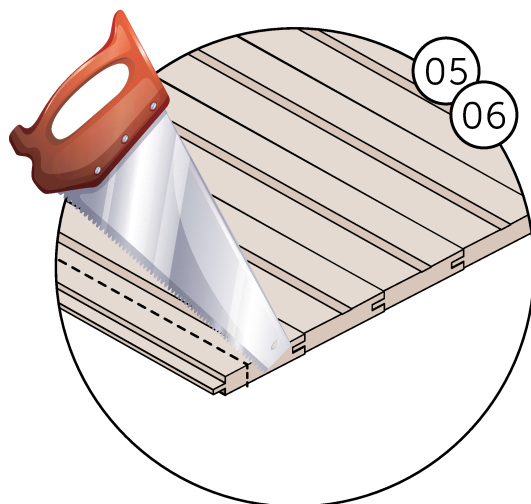
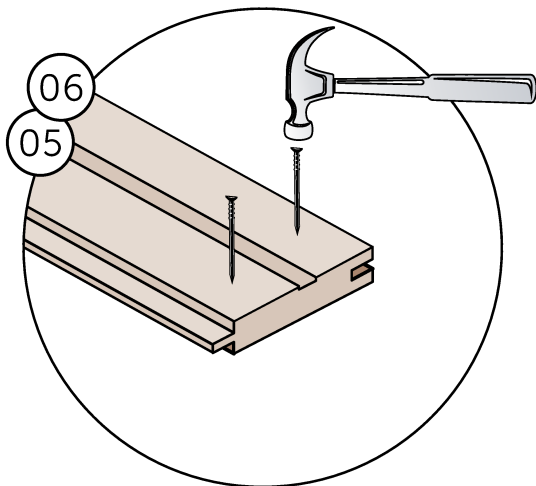
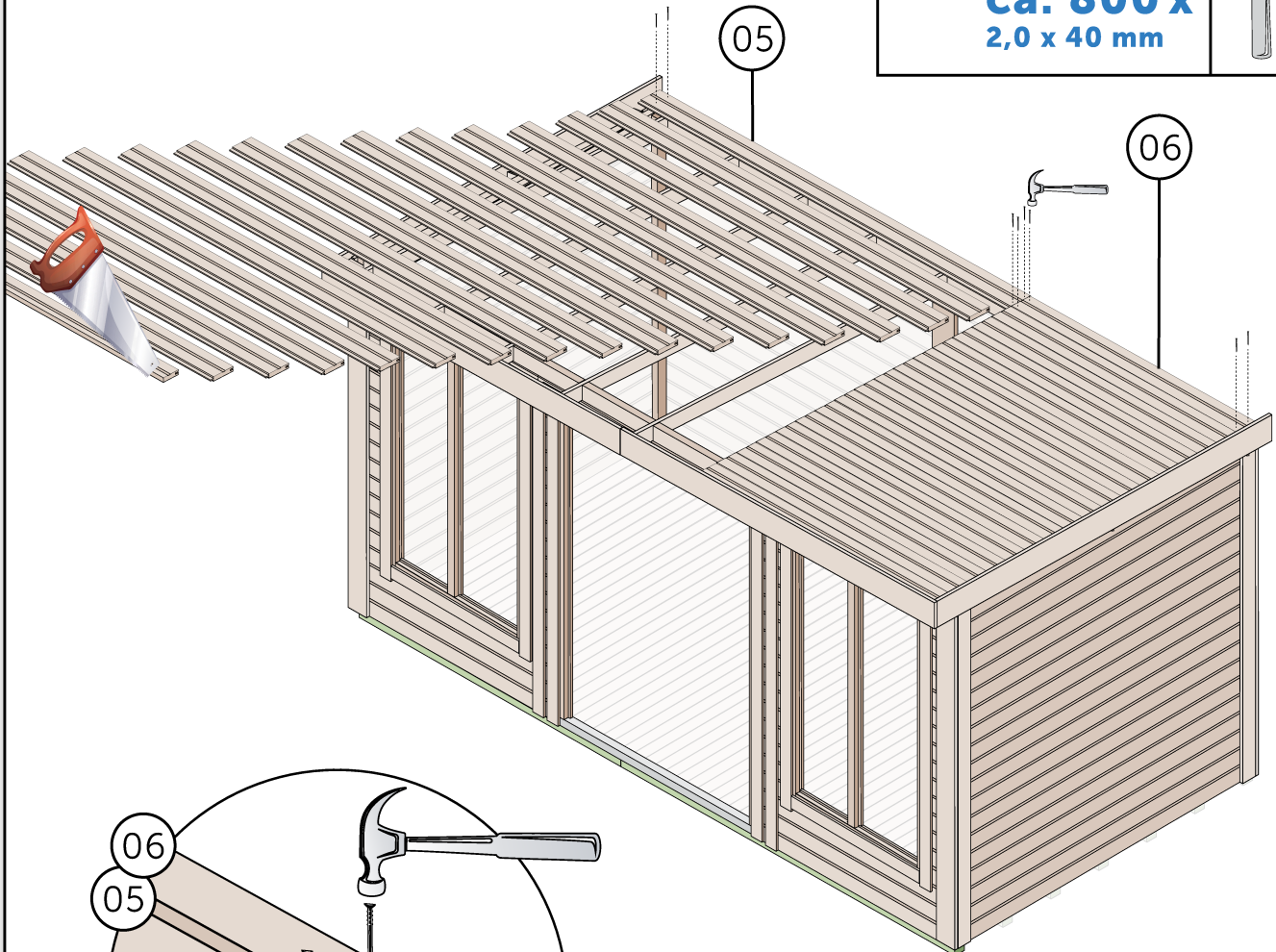

FERTIGSTELLUNG FENSTER UND TÜRRAHMEN

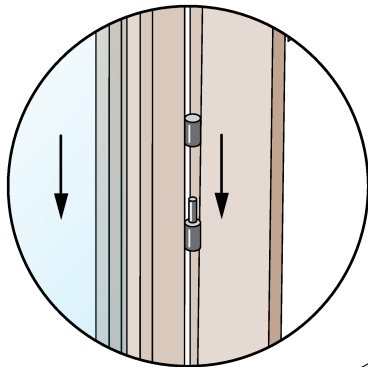

1.

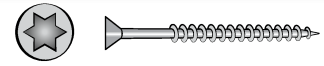

C 60 x
4,0 x 35 mm

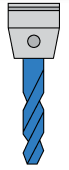

2.

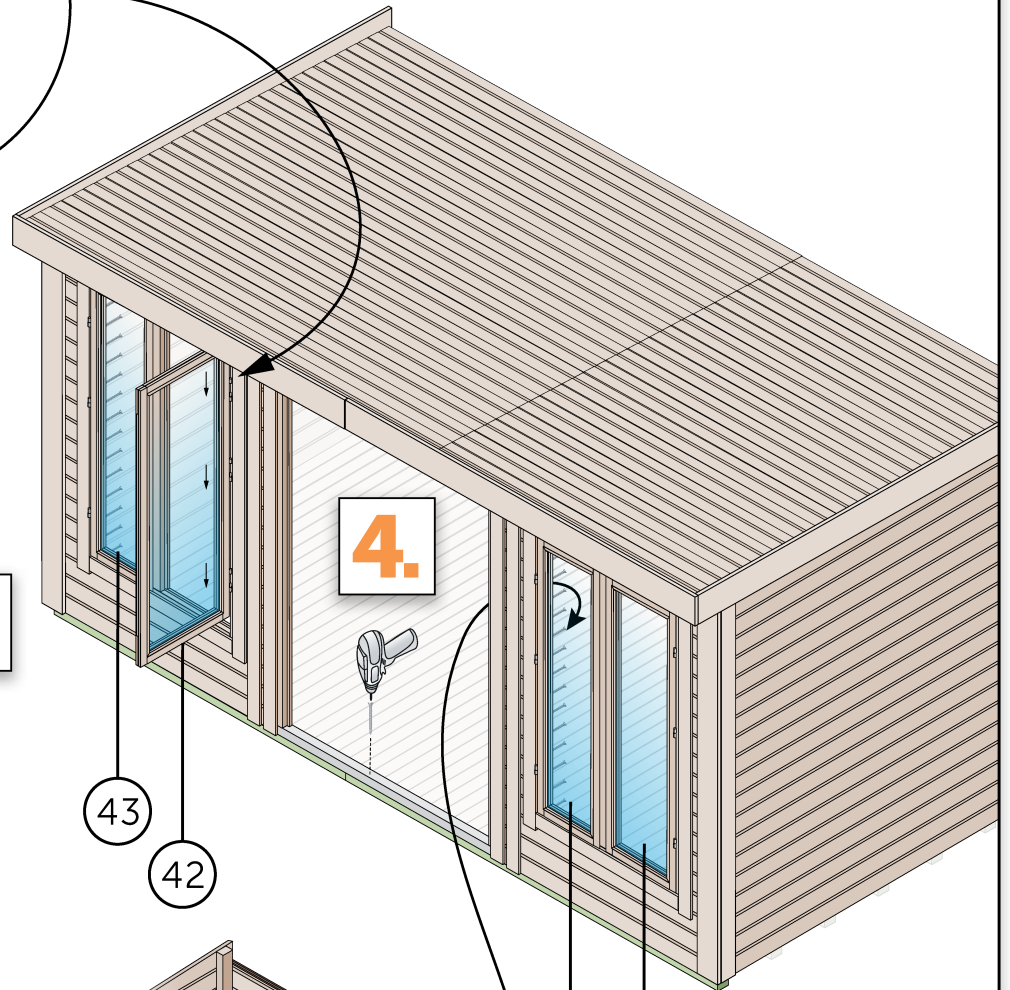

4.

43

42

43

42

3.

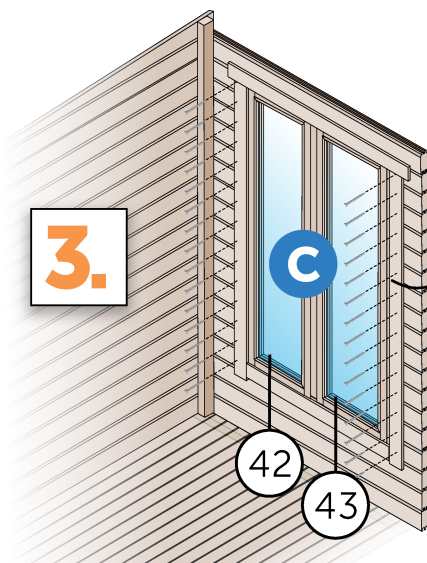

42

43

FERTIGSTELLUNG TÜREN

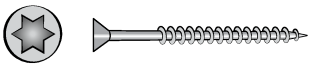

34 x
4,0 x 35 mm



3 mm

150 mm

1.

5 mm

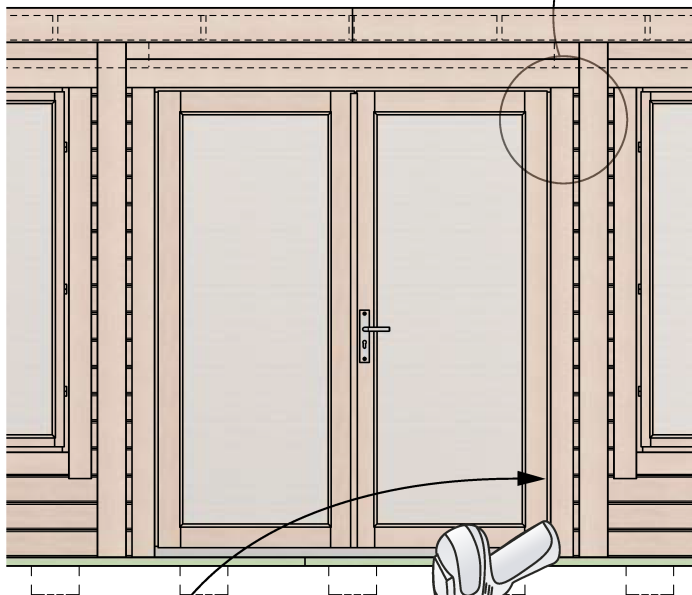

17 x **C**

10 13

1 mm

3.

2.

36

FERTIGSTELLUNG FUSSLEISTEN

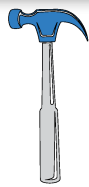

84 x
2,0 x 40 mm

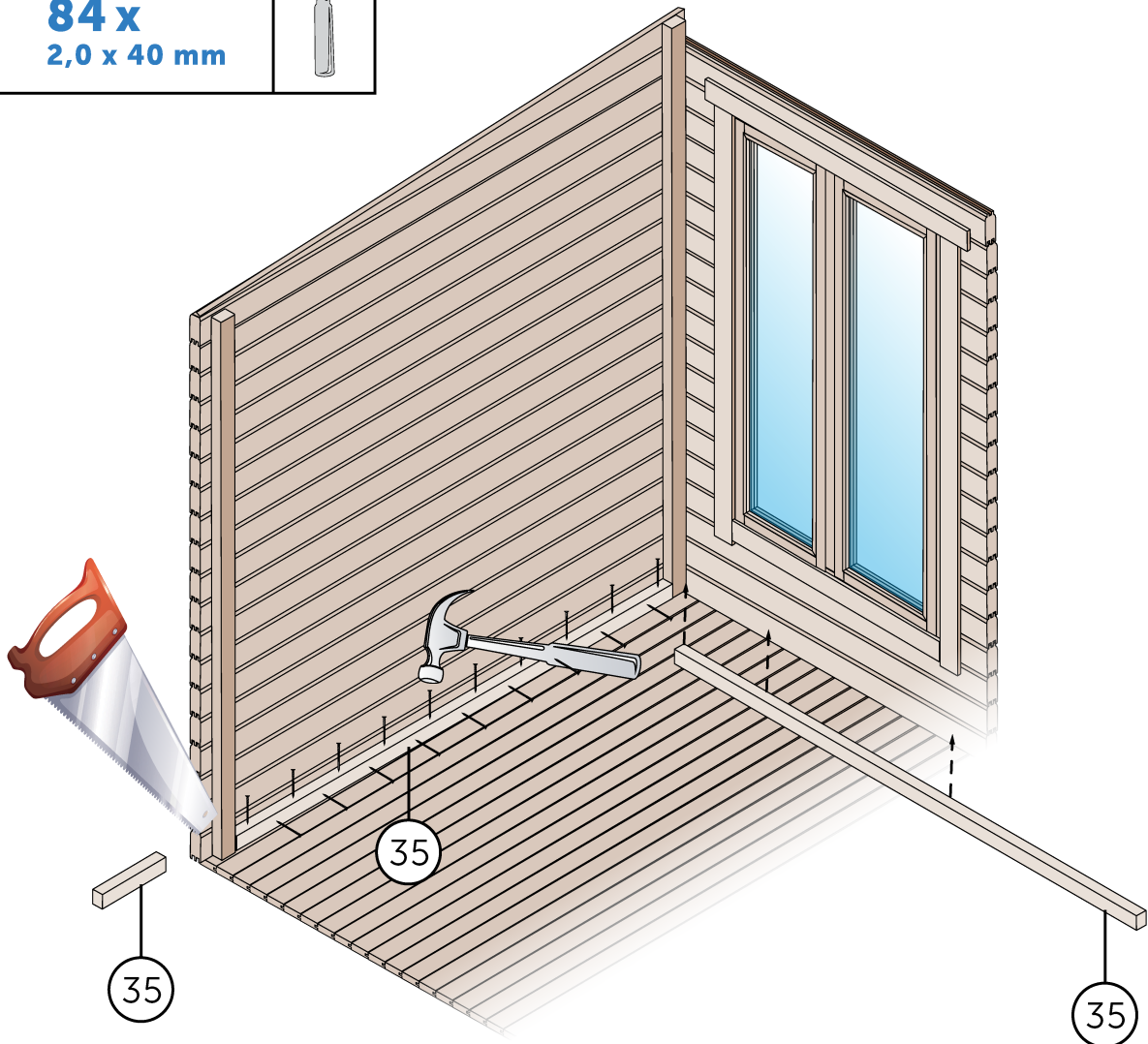

TEILELISTE TEIL 1: KH 44-009 (Pos. 01-25)

Pos.		Dimensionen mm	Stück/ pieces	Kontrolle ✓ ✗	Art.-Nr.
01	Fundamenthölzer, Teil 1	38 x 58 x 2795	7		020380582795
02	Fundamenthölzer, Teil 2	38 x 58 x 2395	7		020380582395
03	Verbinder Fundamenthölzer 01 und 02	38 x 58 x 1000	7		020380581000
04	Fußbodenprofile	16 x 89 x 2907	58		020160892907
05	Dachprofile, Länge 1	16 x 89 x 3390	38		020160893390
06	Dachprofile, Länge 2	16 x 89 x 2160	38		020160892160
07	Wandbohlen, Rückwand, Länge 1+2	44 x 114 x 2556	36		020441142556
08	Wandbohlen, Seitenwände	44 x 114 x 3000	36		020441143000
09	Wandbohlen, Vorderw. Ausschnitt Fenster	44 x 114 x 1700	2		027441141700
10	Wandbohlen, Vorderwand unter Fenster	44 x 114 x 1700	6		020441141700
11	Wandbohlen, über Fenster	44 x 114 x 1545	2		020441141545
12	Wandbohlen, neben Fenster/Seitenwände	44 x 114 x 180	28		020441140180
13	Wandbohlen, zwischen Tür/Fenster	44 x 114 x 310	28		020441140310
14	Wandbohle, über Tür	44 x 114 x 2022	1		020441142022
15	Wandbohlen, Zuschnitte/Füllstücke	44 x 114 x 586	16		023441140586
16	Wandbohlen, Zuschnitte/Abschluß	44 x 114 x 57	4		023441140057
17	Giebelbohlen Seitenwände	44 x 228 x 3000	2		029442283000
18	Pfetten	34 x 120 x 3360	9		022341203360
19	Verbindungsbohlen Vorderwand Ecken u. Tür	34 x 120 x 2290	4		020341202290
20	Verbindungsbohlen Rückwand Ecken	34 x 120 x 2170	2		020341202170
21	Verbindungsbohle Rückwand Mitte	34 x 120 x 2050	1		020341202050
22	Stütze Kranzbretter, Seitenwände	34 x 120 x 175	6		020341200175
23	Kranzbretter, vorne	16 x 145 x 2793	2		020161452793
24	Kranzbretter, Seiten	16 x 145 x 3390	2		021161453390
25	Verbinder, Rückwand innen	16 x 120 x 2022	1		020161202022

Garantiecode



Ihre Lieferanschrift

Name: _____

Adresse: _____

_____ Tel: _____

TEILELISTE TEIL 2: KH 44-009

(Pos. 26-47)

Pos.		Dimensionen mm	Stück/ pieces	Kontrolle ✓ ✗	Art.-Nr.
26	Glattkantbretter, für U-Profil Tür oben	16 x 120 x 1900	2		020161201900
27	Glattkantbretter, für U-Profil Fenster oben	16 x 120 x 1425	4		020161201425
28	Glattkantbretter, für U-Profil Tür rechts/links	16 x 95 x 1970	4		020160951970
29	Glattkantbretter, für U-Profil Fenster Seiten	16 x 95 x 1640	8		020160951640
30	Glattkantbretter, für U-Profil Fenster unten	16 x 95 x 1160	4		020160951160
31	Glattkantbretter, Ecken / Seitenwände vorn	16 x 95 x 2285	2		020160952285
32	Glattkantbretter, Ecken / Seitenwände hinten	16 x 95 x 2170	2		020160952170
33	Eckleisten, Seitenwände vorn	36 x 60 x 2257	2		020360602257
34	Eckleisten, Seitenwände hinten	36 x 60 x 2142	2		020360602142
35	Fußleisten, Universallängen	20 x 26	16,4 lfdm.		020200262500
36	DT-R-08 ZY, Türflügel rechts	42 x 816 x 1917	1		040428161917
37	DT-L-08, Türflügel links	42 x 805 x 1917	1		040428051917
38	Rahmenleisten, Tür rechts	45 x 56 x 1947	1		020450561947
39	Rahmenleisten, Tür links	45 x 56 x 1947	1		021450561947
40	Rahmenleisten, Tür oben	45 x 56 x 1697	1		020450561697
41	Metallschwelle, Kastenprofil	45 x 45 x 1697	1		084445451697
42	EF-R-08-44, Fensterflügel rechts	552 x 1490	2		042415521490
43	EF-L-08-44, Fensterflügel links	552 x 1490	2		044415521490
44	Rahmenleisten, Fenster rechts	45 x 55 x 1564	2		020450551564
45	Rahmenleisten, Fenster links	45 x 55 x 1564	2		021450551564
46	Rahmenleisten, Fenster oben/unten	45 x 55 x 1195	4		020450551195
47	Rahmenstege, Fenster Mitte	45 x 55 x 1528	2		020450551528
	Montagehölzer	44 x 54 x 250	2		020440540250
	Montagebeutel, Tür KH 44-009		1		081900000019
	Montagebeutel, Haus		2		084044001100
	Beutel 4		1		085100000003

Garantiecode

Ihre Lieferanschrift

Name: _____

Adresse: _____

_____ Tel: _____

