

# ELITE



360° drehbar



Bis zu 90°  
neigbar

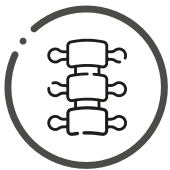

Ergonomisch

ORIGINAL BEDIENUNGSANLEITUNG

# GAMINGSTUHL PULSE/PULSE RGB (mit LED)

Artikelnummer: PR0026662



# EINLEITUNG

## Sehr geehrte Kundin, sehr geehrter Kunde,

wir möchten Sie zum Kauf Ihres neuen Gamingstuhls der Marke Elite beglückwünschen. Elite bietet eine breite Palette an Gamingstühlen an. Alle Gamingstühle entsprechen den derzeit gültigen Normen und verfügen somit über höchste Qualitätsstandards.

Damit Sie Ihren Gamingstuhl mit voller Funktionsfähigkeit nutzen können und noch lange Freude daran haben, lesen Sie die Gebrauchsanleitung vor Inbetriebnahme sorgfältig durch.



Wir wünschen Ihnen viel Spaß und Erfolg bei der Nutzung!

Lesen Sie dieses gesamte Dokument vor der Inbetriebnahme und der ersten Benutzung aufmerksam durch. Es liegt in Ihrer Verantwortung, jeden Nutzer dieses Geräts in allen Sicherheitsvorkehrungen und Hinweisen sorgfältig und ordnungsgemäß zu unterweisen. Bewahren Sie diese Gebrauchsanleitung sicher und sorgfältig auf!

## Wir lassen Sie nicht alleine!

Sollten Sie weitere Informationen zu Ihrem neuen Gamingstuhl benötigen, können Sie uns gerne unter der unten angegebenen Telefonnummer erreichen. So lassen sich alle Fragen schnell und unkompliziert in einem Telefonat klären. Alternativ können Sie uns auch eine Mail zuschicken. Unser Serviceteam steht Ihnen zudem gerne für Fragen rund um die Reparatur und den Austausch von Teilen zur Verfügung.

## Miweba GmbH

 Gewerbepark 20  
96149 Breitengüßbach  
 09544 9879080  
 kundenservice@miweba.de



miweba.de



@miwebaTV



@miweba\_gmbh



@miwebagmbh

# INHALTSVERZEICHNIS

1. Technische Daten .....	4
2. Wichtige Sicherheitshinweise.....	5
3. Lieferumfang .....	5
4. Montageanleitung.....	6
5. Warnhinweise .....	8
6. Entsorgung.....	8

## HILFE ZUM PRODUKT

Weitere Informationen wie YouTube-Aufbauvideos, FAQs zum Produkt sowie technische Daten finden Sie unter diesem Link. Scannen Sie hierfür einfach den QR-Code.



# 1. TECHNISCHE DATEN

Produkt	Elite Pulse Gamingstuhl
Produktgewicht	15 kg
Produktmaße	53 x 59 x 117 cm (Länge x Breite x Höhe)
Sitzfläche	36 x 45 cm (Länge x Breite)
Verstellbare Sitzhöhe	43 – 52 cm
Max. Belastung	120 kg
Weitere Funktionen	Stufenlose Wippmechanik, bis zu 90° neigbar, RGB-Beleuchtung
Polster-Material	PU-Kunstleder mit Memory-Schaum

## 2. WICHTIGE SICHERHEITSHINWEISE

1. Stellen Sie den Stuhl nur in sauberen und trockenen Umgebungen auf.  
Vermeiden Sie die Platzierung an kalten oder feuchten Orten.
2. Sorgen Sie dafür, dass sich der Stuhl auf einem stabilen, sicheren und festen Untergrund befindet.  
Achten Sie dabei auf eine ebene Fläche.
3. Bitte lassen Sie Kinder nicht unbeaufsichtigt in der Nähe des Stuhls.
4. Mit der Zeit können sich Verschraubungen lockern bzw. lösen.  
Ziehen Sie in diesem Fall die betroffenen Schrauben nach.
5. Vermeiden Sie den Kontakt zu spitzen oder scharfkantigen Objekten, die den Stuhl beschädigen oder Sie verletzen können.
6. Vermeiden Sie es, sich extrem bzw. unüblich stark nach hinten zu lehnen, um ein Umkippen des Stuhls zu verhindern.

## 3. LIEFERUMFANG

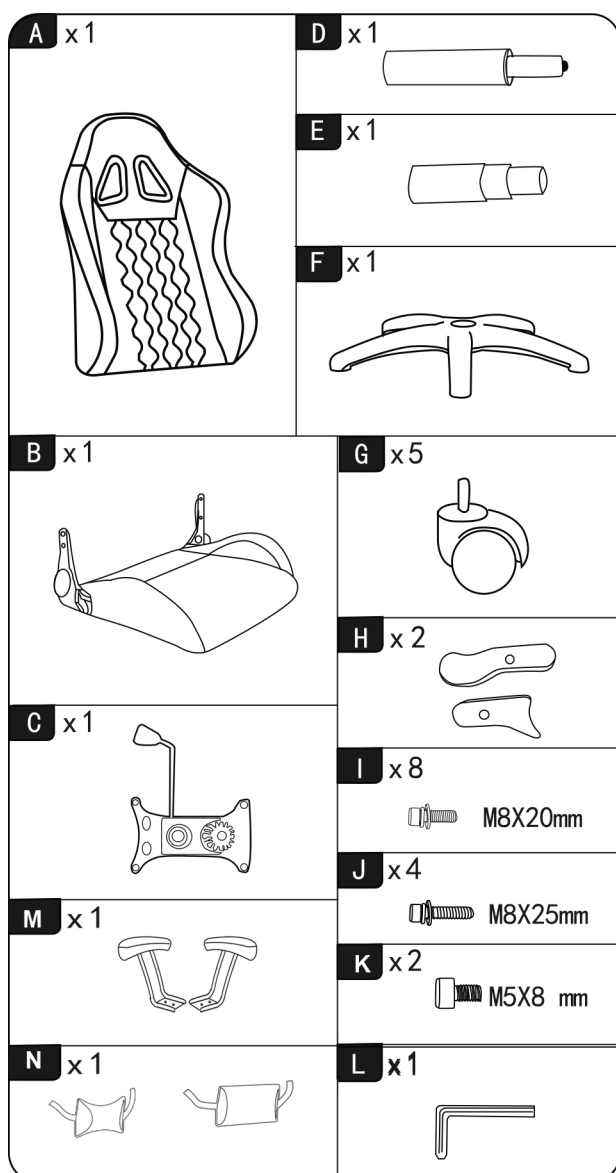

- A. 1x Rückenlehne
- B. 1x Sitzfläche
- C. 1x Höhenverstellung
- D. 1x Gasdruckdämpfer
- E. 1x Gasdruckdämpferverkleidung
- F. 1x Standfuß
- G. 5x Rollen
- H. 2x Seitliche Abdeckung für die Rückenlehne  
oben: Seitenverkleidung rechts  
unten: Seitenverkleidung links
- I. 8x Innensechskantschrauben mit Sicherungsring und Scheibe
- J. 4x Innensechskantschraube mit Sicherungsring und Scheibe
- K. 2x Innensechskantschraube
- L. 1x Inbusschlüssel
- M. 2x Armlehnen (rechts, links)
- N. Kopf- und Lendenwirbelkissen

# 4. MONTAGEANLEITUNG

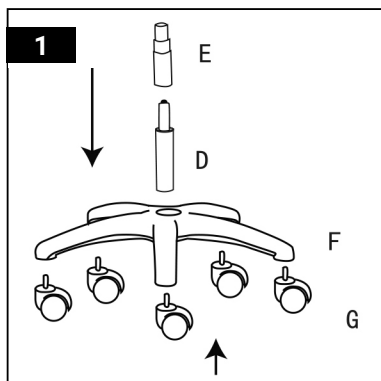

## Schritt 1

Montieren Sie die fünf Rollen am Standfuß.  
Führen Sie nun den Gasdruckdämpfer in das dafür vorgesehene Loch ein.  
Anschließend stecken Sie die Verkleidung über den Gasdruckdämpfer.

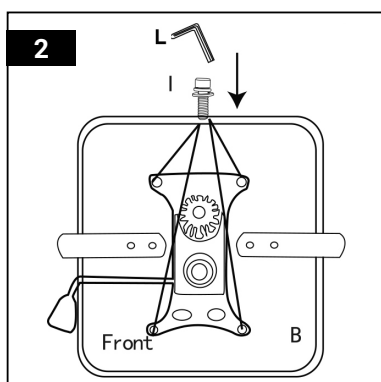

## Schritt 2

Drehen Sie die Sitzfläche auf den Rücken.  
Verschrauben Sie mithilfe der Innensechskantschrauben M8 x 20 die Höhen-  
verstellung (beachten Sie die Markierung Front auf der Höhenverstellung).

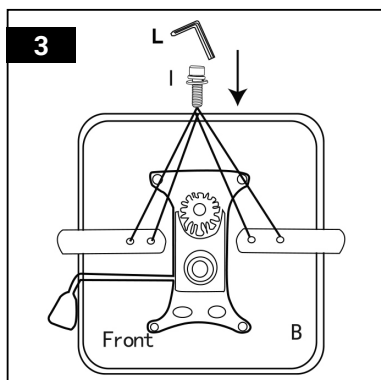

## Schritt 3

Nun montieren Sie beide Seitenlehnen mithilfe von vier Innensechskantschrauben  
M8 x 20 (achten Sie auf die Markierung R und L).

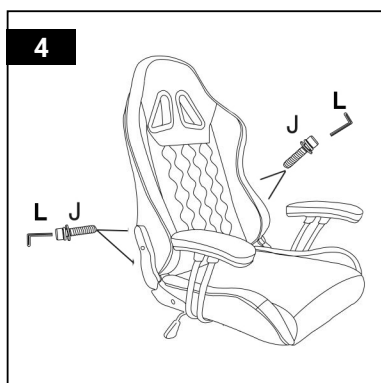

## Schritt 4

Verschrauben Sie nun mithilfe der vier Innensechskantschrauben M8 x 25  
die Rückenlehne mit der Sitzfläche.

# 4. MONTAGEANLEITUNG

(FORTSETZUNG)

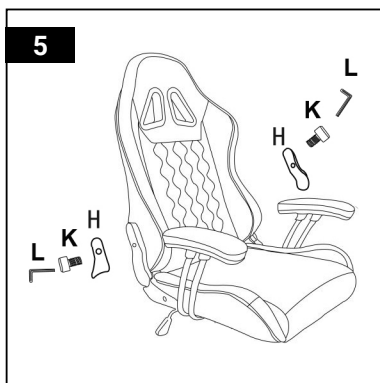

## Schritt 5

Befestigen Sie die zwei Seitenverkleidungen mit den beiden Innensechskantschrauben M5 x 8 (achten Sie hierbei auf L und R).

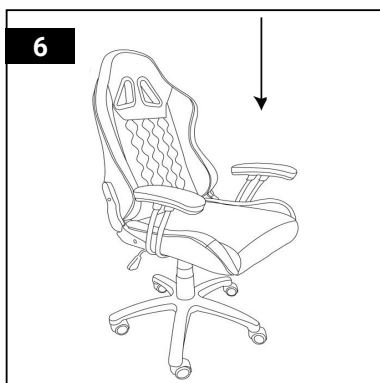

## Schritt 6

Zum Schluss stecken Sie den Stuhl auf den Gasdruckdämpfer in die dafür vorgesehene Öffnung.

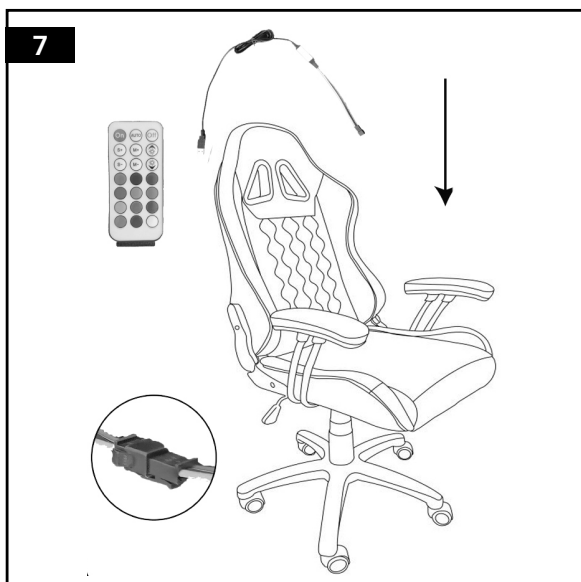

## Schritt 7 (nur Pulse RGB)

Zuletzt verbinden Sie die beiden Anschlüsse der LED-Beleuchtung an der Rückseite der Rückenlehne / Sitzfläche. Verbinden Sie ebenfalls das mitgelieferte USB-Kabel mit dem Stecker an der Unterseite der Sitzfläche.



## 5. WARNHINWEISE



Setzen Sie sich mittig auf die Sitzfläche und lehnen Sie sich bequem nach hinten.



Setzen Sie sich nicht auf den Sitzflächenrand.



Stellen Sie sich nicht auf die Sitzfläche.



Der Stuhl ist nur für eine Person geeignet.



Ziehen Sie nicht an dem Stuhl, wenn eine andere Person darauf sitzt.



Drücken Sie die Rückenlehne nicht nach unten, wenn eine andere Person auf dem Stuhl sitzt.



Verlagern Sie Ihr Gesamtgewicht nicht auf die Rückenlehne und achten Sie auf ein normales Sitzverhalten.



Halten Sie Ihre Finger vom Mechanismus der Sitzverstellung fern.

## 6. ENTSORGUNG



**ACHTUNG:** Dieser Stuhl darf am Ende seiner Lebensdauer nicht über den normalen Haushaltsmüll entsorgt werden. Nähere Informationen erhalten Sie bei der zuständigen Entsorgungsstelle Ihrer Gemeindeverwaltung. Die Werkstoffe sind gemäß ihrer Kennzeichnung wiederverwertbar.



### Recycling

Ihr neues Gerät wurde auf dem Weg zu Ihnen durch die Verpackung geschützt. Verpackungsmaterialien können dem Rohstoffkreislauf wieder zugeführt werden. Bitte helfen Sie mit und entsorgen Sie die Verpackung umweltgerecht. Über aktuelle Entsorgungswege informieren Sie sich bei Ihrem Händler oder über Ihre kommunale Entsorgungseinrichtung.

# Miweba GmbH

 Gewerbepark 20  
96149 Breitengüßbach  
 09544 9879080  
 kundenservice@miweba.de

 **MIWEBA.DE**

 /miwebagmbh  /miwebaTV  /miweba\_gmbh