

VenenWalker® EMS

Gebrauchsanleitung
Operating instructions
Mode d'emploi
Gebruiksaanwijzing



AST-300S

DE

EN

FR

NL

DE ab Seite 3

EN from page 19

FR à partir de la page 34

NL vanaf pagina 50

Accompanying Documents

Seite / page / pagina

65

Inhaltsverzeichnis

Erklärung der Abbildungen, Symbole, Warnhinweise und Abkürzungen auf dem Gerät und in der Gebrauchsanleitung	4
Signalwörter	5
Funktion und Verwendungszweck des Gerätes	5
Wann darf das Gerät nicht benutzt werden?	6
Sicherheitshinweise	7
Lieferumfang	9
Auf einen Blick	10
Batterie einlegen / wechseln	11
Benutzung	11
Reinigung und Aufbewahrung	14
Problembehebung	14
Entsorgung	16
Technische Daten	16
Kundendienst	17
Weitere Informationen	18
Anlagen	67



WICHTIGE HINWEISE! UNBEDINGT AUFBEWAHREN!

Lesen Sie vor dem ersten Gebrauch des Gerätes diese Gebrauchsanleitung sorgfältig durch und bewahren Sie diese für spätere Fragen und weitere Nutzer auf. Sie ist ein Bestandteil des Gerätes.

Hersteller und Importeur übernehmen keine Haftung, wenn die Angaben in dieser Gebrauchsanleitung nicht beachtet werden.



Erklärung der Abbildungen, Symbole, Warnhinweise und Abkürzungen auf dem Gerät und in der Gebrauchsanleitung



Gefahrenzeichen: Dieses Symbol zeigt Gefahren an. Die dazugehörigen Sicherheitshinweise aufmerksam durchlesen und befolgen.



Ergänzende Informationen



Gebrauchsanleitung vor Gebrauch lesen! Dieses Symbol ist auf dem Gerät blau.



Schutzklasse II



Polarität des Koaxialsteckers (Netzadapter)



Hersteller



Bevollmächtigter in der Europäischen Gemeinschaft



Medizinprodukt



Symbol für „Typ BF“ klassifizierte Geräte (Schutzgrad gegen elektrischen Schlag)

IP21

Geschützt gegen feste Fremdkörper mit einem Durchmesser von 12,5 mm und größer und gegen senkrecht fallendes Tropfwasser.



Seriennummer (Datum der Fertigung / fortlaufende Nummer)



Chargencode



Herstellungsdatum



Importeur



Nur in Innenräumen verwenden.



Temperaturbegrenzung: Bezeichnet werden die Temperaturgrenzwerte, denen das Medizinprodukt sicher ausgesetzt werden kann. Der obere und untere Temperaturgrenzwert muss neben der oberen und unteren waagerechten Linie angegeben werden.



Luftfeuchte, Begrenzung: Bezeichnet den Feuchtigkeitsbereich, dem das Medizinprodukt sicher ausgesetzt werden kann. Die Feuchtigkeitsbegrenzung muss neben der oberen und unteren waagerechten Linie angegeben werden.



Luftdruck, Begrenzung: Bezeichnet den Bereich des Atmosphärendrucks, dem das Medizinprodukt sicher ausgesetzt werden kann. Die Begrenzung des Atmosphärendrucks muss neben der oberen und unteren waagerechten Linie angegeben werden.



Geräte mit diesem Zeichen wurden nach dem 13.08.2005 in Verkehr gebracht (DIN EN 50419). Danach gekennzeichnete Geräte erfüllen die Kennzeichnungsvorschriften aller EU-Mitgliedsstaaten.



Internationales Recycling-Symbol

CE 0413

Mit der CE-Kennzeichnung bestätigt der Hersteller oder Importeur die Konformität des Produktes mit den zutreffenden EG-Richtlinien und die Einhaltung der darin festgelegten „wesentlichen Anforderungen“. Die Nummer 0413 weist auf die benannte Stelle (Zertifizierer) hin. Beides zusammen bescheinigt die Einhaltung des Medizin-Produkte-Gesetzes (MPG) durch den Inverkehrbringer.



Signalwörter

Signalwörter bezeichnen Gefährdungen bei Nichtbeachtung der dazugehörigen Hinweise.

GEFAHR – hohes Risiko, hat schwere Verletzung oder Tod zur Folge

WARNUNG – mittleres Risiko, kann schwere Verletzung oder Tod zur Folge haben

VORSICHT – niedriges Risiko, kann geringfügige oder mäßige Verletzung zur Folge haben

HINWEIS – kann Risiko von Sachschäden zur Folge haben

Sehr geehrte Kundin, sehr geehrter Kunde,

wir freuen uns, dass Sie sich für den *VenenWalker® EMS* entschieden haben. Der *VenenWalker® EMS* ist ein zertifiziertes Medizinprodukt, das Ihnen helfen kann, Venenerkrankungen vorzubeugen und das Risiko von Besenreisern und Krampfadern zu reduzieren. Bei medizinischer Indikation konsultieren Sie bitte vor der Benutzung Ihren Arzt.

Sollten Sie Fragen zum *VenenWalker® EMS* haben, kontaktieren Sie den Kundendienst über unsere Internetseite www.venenwalker.com oder telefonisch von Mo – Fr unter der Servicenummer:

+49 (0) 38851 314337*

* Anruf in das deutsche Festnetz zum Tarif Ihres Anbieters.

Viel Erfolg bei der Anwendung des *VenenWalker® EMS*.

Funktion und Verwendungszweck des Gerätes

- Das Prinzip unseres elektronischen Muskelstimulators (EMS) besteht darin, dass der niederfrequente Strom schmerzhafte Bereiche des menschlichen Körpers stimuliert und Muskelkontraktionen oder -entspannungen bewirkt. Muskelentspannung bedeutet, dass eine große Menge Blut eindringt. Wenn sich die Muskeln zusammenziehen, wird das Blut, das Stoffwechselprodukte enthält, ausgesendet. Dies wiederholt sich, was dazu beitragen kann, den Blutfluss zu beschleunigen und Schmerzen, Schwellungen, Müdigkeit, Beschwerden und andere Symptome zu lindern.
- Der erwartete Zweck unseres elektronischen Muskelstimulators besteht darin, menschliche Muskelschmerzen, Schwellungen sowie durch Müdigkeit verursachte Schmerzen zu lindern oder zu reduzieren und die Durchblutung zu fördern.
- Die Haupteinheit dieses Gerätes ist für die Verwendung an Füßen vorgesehen. Mit den EMS-Pads können auch Waden behandelt werden.
- Das Gerät ist für den Heimgebrauch geeignet.
- Das Gerät ist für den privaten Gebrauch, nicht für eine gewerbliche Nutzung bestimmt.
- Das Gerät nur für den angegebenen Zweck und nur wie in der Gebrauchsanleitung beschrieben nutzen. Jede weitere Verwendung gilt als bestimmungswidrig.



- Von der Gewährleistung ausgeschlossen sind alle Mängel, die durch unsachgemäße Behandlung, Beschädigung oder Reparaturversuche entstehen. Dies gilt auch für den normalen Verschleiß.

Wann darf das Gerät nicht benutzt werden?

- Kinder, schlafende oder bewusstlose Personen sowie Tiere dürfen nicht mit dem Gerät behandelt werden.
- Das Gerät nicht bei Fieber und physischer Krankheit/Zahnerkrankung benutzen.
- Das Gerät nicht verwenden, während man an medizinische Geräte, z. B. EKG-Geräte, angeschlossen ist.
- Bei Schwangerschaft oder kurz nach der Entbindung das Gerät nicht verwenden.
- Nicht unter Alkoholeinfluss verwenden.
- Folgende Personen dürfen das Gerät nur nach Rücksprache mit einem Arzt verwenden:
 - Träger eines Herzschrittmachers oder ähnlicher medizinischer Implantate,
 - Personen mit Herzerkrankungen oder Epileptiker,
 - Personen mit Wadenschmerzen,
 - Personen, die an Durchblutungsstörungen oder Thrombose leiden,
 - Personen, die an Diabetes leiden,
 - Personen, die sich einer Operation unterzogen haben, deren Behandlung noch nicht abgeschlossen ist,
 - Personen, die unter Medikamenteneinfluss stehen,
 - Personen, die zu einer Risikogruppe gehören bzw. Bedenken bezüglich ihrer Gesundheit haben.
- Das Gerät nicht benutzen in der Nähe bzw. auf:
 - Kopf,
 - Regionen, die kürzlich operiert wurden oder vernarbt sind,
 - Verletzungen und Schwellungen,
 - Akne, Muttermalen und Warzen,
 - erkrankter, entzündeter, (sonnen-)verbrannter, gereizter oder sehr empfindlicher Haut,
 - Knochen und Gelenken,
 - Brustkorb in der Nähe des Herzens,
 - Intimbereich,
 - gefühllosen Körperstellen.

Bei Unsicherheit, ob das Gerät benutzt werden darf, Rücksprache mit einem verantwortlichen Arzt halten.

Sicherheitshinweise

- Dieses System ist nicht dafür bestimmt, durch Personen (einschließlich **Kinder**) mit eingeschränkten sensorischen oder geistigen Fähigkeiten oder mangels Erfahrung und / oder mangels Wissen benutzt zu werden, es sei denn, sie werden durch eine für ihre Sicherheit zuständige Person beaufsichtigt oder erhalten von ihr Anweisungen, wie das System zu benutzen ist.
- Kinder dürfen **nicht** mit dem System spielen.
- Reinigung darf nicht durch **Kinder** durchgeführt werden.
- Kinder müssen beaufsichtigt werden, um sicherzustellen, dass sie nicht mit dem Gerät spielen. Es besteht Verletzungsgefahr durch falsche Benutzung.
- Das Gerät ist bei nicht vorhandener Aufsicht und vor dem Reinigen stets vom Netz zu trennen.
- Das Gerät nur mit dem beiliegenden Netzadapter (EE-0501000DPE) verwenden.
- Keine Veränderungen am Gerät vornehmen. Es enthält keine Teile, die vom Benutzer gewartet werden können. Wenn das Gerät oder die Anschlussleitung beschädigt sind, müssen diese durch den Hersteller oder Kundenservice oder eine ähnlich qualifizierte Person (z. B. Fachwerkstatt) ersetzt werden, um Gefährdungen zu vermeiden.



GEFAHR – Stromschlaggefahr!

- Dieses Gerät nicht in der Nähe von Badewannen, Duschwannen oder anderen Gefäßen benutzen, die Wasser enthalten.
- Das Gerät und die Anschlussleitung niemals in Wasser oder andere Flüssigkeiten eintauchen und sicherstellen, dass diese nicht ins Wasser fallen oder nass werden können.
- Sollte das Gerät ins Wasser fallen, während es an das Stromnetz angeschlossen ist, sofort den Stecker aus der Steckdose ziehen! **Erst danach** das Gerät aus dem Wasser holen.
- Das Gerät und die Anschlussleitung niemals mit feuchten Händen berühren, wenn das Gerät an das Stromnetz angeschlossen ist.
- Das Gerät nicht verwenden, wenn es eine Fehlfunktion hatte oder ins Wasser gefallen ist. Vor erneuter Inbetriebnahme in einer Fachwerkstatt überprüfen lassen.
- Nur in geschlossenen Räumen verwenden und lagern.
- Nicht in Räumen mit hoher Luftfeuchtigkeit verwenden und lagern.



WARNUNG – Verletzungsgefahr!

- Das Verpackungsmaterial von Kindern und Tieren fernhalten. Es besteht Erstickungsgefahr.
- Sicherstellen, dass alle Kabel stets außer Reichweite von jungen Kindern und Tieren sind. Es besteht Strangulationsgefahr.
- Darauf achten, dass die Kabel keine Stolpergefahr darstellen.
- Das Gerät darf nur von Personen benutzt werden, die in der Lage sind mit den Bedienelementen des Gerätes umzugehen.
- Das Gerät nicht verwenden, wenn man an hochfrequente Operationsgeräte angeschlossen ist oder sich in der Nähe solcher Geräte oder hochfrequenter gewerblicher Anlagen befindet.
- Das Gerät nicht in unmittelbarer Nähe von Geräten verwenden, die mit Hochfrequenz-Elektromagnetismus, Kurz- oder Mikrowellen arbeiten. Einen Mindestabstand von 1 Meter einhalten.
- Das Gerät darf nicht in der Nähe eines Mobiltelefones verwendet werden. Während der Verwendung des Gerätes kein Mobiltelefon benutzen.
- Tritt während der Benutzung ein unangenehmes Gefühl auf, die Anwendung umgehend abbrechen!
- Das Gerät nicht mehr verwenden, wenn Hautrötungen oder -verfärbungen auftreten, die länger als 24 Stunden anhalten.
- Das Gerät bei Schäden/Störungen (z. B. ungewöhnliche Geräusche, Geruchs- oder Rauchentwicklung) sofort ausschalten und den Netzadapter aus der Steckdose ziehen.
- **Verätzungsgefahr durch Batteriesäure!**
 - Batterien können bei Verschlucken lebensgefährlich sein. Batterien und Fernbedienung für Kinder und Tiere unerreichbar aufbewahren. Wurde eine Batterie verschluckt, muss sofort medizinische Hilfe in Anspruch genommen werden.
 - Sollte eine Batterie auslaufen, Körperkontakt mit der Batteriesäure vermeiden. Schutzhandschuhe tragen. Bei Kontakt mit Batteriesäure die betroffenen Stellen sofort mit reichlich klarem Wasser spülen und sofort medizinische Hilfe in Anspruch nehmen.

HINWEIS – Risiko von Material- und Sachschäden

- Das Gerät und die EMS-Pads bei Raumtemperatur benutzen und lagern. Keinen extremen Temperaturen, Temperaturschwankungen, Feuer, Wärmequellen und längere Zeit direkter Sonneneinstrahlung aussetzen. Genauere Angaben sind dem Kapitel „Technische Daten“ zu entnehmen.
- Das Gerät und die EMS-Pads von Magnetfeldern fernhalten.
- Das Gerät und Zubehör vor Stößen schützen.
- Keine schweren Gegenstände auf das Gerät oder sein Zubehör stellen. Niemals auf dem Gerät sitzen oder stehen.
- Nur Original-Zubehörteile des Herstellers verwenden, um die Funktionsweise des Gerätes nicht zu beeinträchtigen und eventuelle Schäden zu vermeiden.

- Den Netzadapter nur an eine vorschriftsmäßig installierte Steckdose, die mit dem Typenschild des Netzadapters übereinstimmt, anschließen. Die Steckdose muss auch nach dem Anschließen gut zugänglich sein, damit die Netzverbindung schnell getrennt werden kann.
- Nur ordnungsgemäße Verlängerungskabel verwenden.
- Das Gerät muss ausgeschaltet sein, wenn die Kabel abgenommen werden.
- Immer am Netzadapter und nie am Netzkabel ziehen, um das Gerät vom Stromnetz zu trennen.
- Darauf achten, dass die Kabel nicht gequetscht, geknickt oder über scharfe Kanten gelegt werden und nicht mit heißen Flächen in Berührung kommen.
- Das Gerät nicht während eines Gewitters an eine Steckdose anschließen.
- Scharfe und spitze Gegenstände vom Gerät fernhalten, damit es nicht beschädigt wird.

Lieferumfang

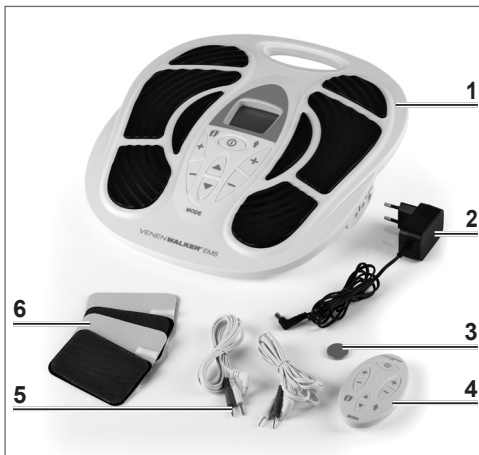



- 1 Haupteinheit 1 x
 - 2 Netzadapter 1 x
 - 3 Batterie CR2032 1 x
 - 4 Fernbedienung 1 x
 - 5 Elektrodenkabel 2 x
 - 6 EMS-Pads 4 x
- Gebrauchsanleitung (1 x)

Den Lieferumfang auf Vollständigkeit und die Bestandteile auf Transportschäden überprüfen. Bei Schäden nicht verwenden, sondern den Kundenservice kontaktieren.

Eventuelle Folien, Aufkleber oder Transportschutz vom Gerät abnehmen. **Niemals das Typenschild und eventuelle Warnhinweise entfernen!**

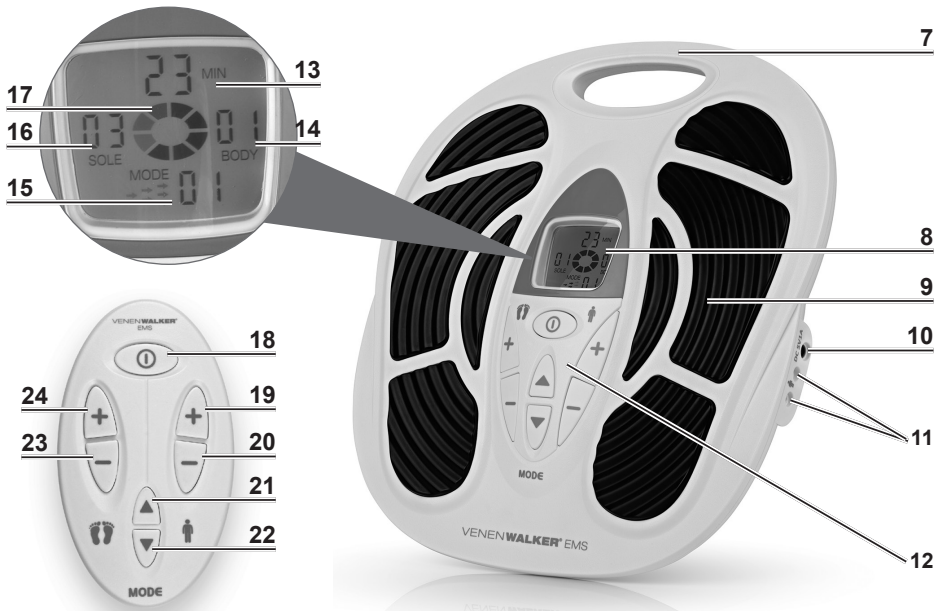
Auf einen Blick



- 7 Griff
- 8 Display
- 9 Massagezone
- 10 Buchse für den Netzadapter
- 11 Buchse für die Elektrodenkabel
- 12 Steuertasten (entsprechen den Tasten der Fernbedienung)
- 13 Display: verbleibende Zeit in Minuten
- 14 **BODY** Anzeige: Intensität der EMS-Pads
- 15 **MODE** Anzeige: Massagemodus
- 16 **SOLE** Anzeige: Intensität der Massagezonen
- 17 Symbol wird angezeigt, wenn das Gerät in Betrieb ist
- 18  Ein-/Aus-Taste – 2 Sekunden lang drücken, um das Gerät ein- oder auszuschalten
- 19 **+** Taste: Intensität der EMS-Pads erhöhen
- 20 **-** Taste: Intensität der EMS-Pads verringern
- 21 **▲** Taste: Massagemodus wählen: zum nächsten Massagemodus
- 22 **▼** Taste: Massagemodus wählen: zum vorigen Massagemodus
- 23 **-** Taste: Intensität der Massagezonen verringern
- 24 **+** Taste: Intensität der Massagezonen erhöhen

Batterie einlegen / wechseln

Vor dem ersten Gebrauch muss eine CR2032 Knopfzelle (3 V) in die Fernbedienung eingelegt werden.

Vor dem Einlegen der Batterie prüfen, ob die Kontakte in der Fernbedienung und an der Batterie sauber sind, und diese gegebenenfalls reinigen.

1. Das Batteriefach auf der Rückseite der Fernbedienung öffnen: Die Batteriefachabdeckung abziehen.
2. Gegebenenfalls die verbrauchte Batterie entnehmen und eine neue Batterie (3 V, CR2032 Knopfzelle) in das Batteriefach einlegen und hinunterdrücken. Der Pluspol muss dabei nach oben zeigen.
3. Den Batteriefachdeckel einsetzen. Er muss spürbar einrasten.

Bei nachlassender Leistung der Fernbedienung die Batterie ersetzen.

Benutzung



BEACHTEN!

- Das Gerät vor jeder Inbetriebnahme auf Beschädigungen überprüfen. Nur benutzen, wenn es keine Schäden aufweist!
- Die Anschlussleitung vor dem Anschließen des Gerätes vollständig auseinanderwickeln.
- Tragbare HF-Kommunikationsgeräte (einschließlich Peripheriegeräte wie Antennenkabel und externe Antennen) sollten mindestens 30 cm (12 Zoll) von allen Teilen des Gerätes entfernt sein, einschließlich der vom Hersteller angegebenen Kabel. Andernfalls kann die Leistung dieses Gerätes beeinträchtigt werden.
- Das Gerät während des Gebrauchs von anderen elektronischen Geräten fernhalten, um eine Fehlfunktion zu vermeiden. Wenn das Gerät elektromagnetischen Interferenzen ausgesetzt ist, kann das Display flackern oder es können andere Fehlfunktionen auftreten.
- Auf das Gerät darf kein Druck ausgeübt werden, da die Massage dadurch gestoppt und das Gerät beschädigt werden könnte. Das Gerät ausschließlich im Sitzen verwenden! Nicht auf das Gerät stellen.
- Nicht unmittelbar nach dem Essen anwenden.
- Vor dem Schlafengehen sollte das Gerät nicht benutzt werden. Massagen haben eine stimulierende Wirkung, was ggf. zu Einschlafproblemen führen kann.
- Nicht im Gesicht, auf dem Kopf oder im Bereich der Schilddrüsen anwenden!
- Die EMS-Pads nicht knicken.
- Aus hygienischen Gründen sollte das Gerät nur von einer Person benutzt und nach jeder Benutzung gereinigt werden (siehe Kapitel „Reinigung und Aufbewahrung“). Das Gerät sauber halten.
- Die EMS-Pads und die Massagezonen dürfen während der Anwendung nicht mit Metallteilen in Berührung kommen.
- Niemals zwei EMS-Pads aneinanderkleben.
- Die Klebeflächen der EMS-Pads nicht mit den Fingern berühren, um deren Klebeeigenschaften nicht zu beeinträchtigen.

- Die Haut kann sich während der Behandlung warm anfühlen. Dies ist normal und kein Grund zur Besorgnis.
- Wir weisen ausdrücklich darauf hin, dass bei einigen Personen Hautirritationen oder Hypersensibilität durch die elektrische Muskelstimulation auftreten können. In diesem Fall die Nutzung umgehend abbrechen und ggf. einen Arzt konsultieren.

EMS steht für elektrische Muskelstimulation. Mit der Haupteinheit (1) werden die Füße stimuliert. Zusätzlich kann man mittels der EMS-Pads (6) die Waden behandeln.

Anfänger sollten einen Muskel maximal 15 Minuten pro Tag behandeln, um eine Überreizung zu vermeiden!

Fortgeschrittene können das Gerät bis zu 25 Minuten am Tag je Muskel benutzen. Wir empfehlen maximal 2 Einheiten pro Tag, mit einer Ruhephase von mindestens 4 Stunden zwischen den Einheiten.

Aufstellen / Fußmassage

1. Die Haupteinheit (1) auf den Boden stellen.
2. Den Hohlstecker des Netzadapters (2) mit der Buchse (10) am Gerät verbinden.
3. Den Netzadapter in eine Steckdose stecken.
4. Eine bequeme Sitzposition in einem Sessel, auf einem Sofa oder Stuhl einnehmen und die Füße **barfuß** ohne Druck auf die Massagezonen (9) legen. Damit das Gerät funktioniert, muss man barfuß sein.
5. Das Gerät durch Drücken der Tasten der Haupteinheit oder der Fernbedienung (4) steuern (siehe Abschnitt „Gerät bedienen“).

Massage mit EMS-Pads







Zur Behandlung der Waden dienen die EMS-Pads (6)* (siehe Abschnitt „Gerät bedienen“).

1. Die Waden reinigen und abtrocknen.
2. Zwei EMS-Pads mit den Polen des Elektrodenkabels (5) verbinden. **Es müssen beide Elektroden benutzt werden, damit das Gerät funktioniert.**
3. Den Stecker des Elektrodenkabels in die Buchse (11) an der Haupteinheit (1) stecken.
4. Sollen alle EMS-Pads verwendet werden, dies mit dem anderen EMS-Pad-Paar wiederholen.
5. Die Schutzfolien von den EMS-Pads abziehen und diese auf den Behandlungsbereich kleben. Dabei ein EMS-Pad an den Muskelanfang und das andere an das Muskelende kleben. Die EMS-Pads nicht überlappen! Die Schutzfolien aufbewahren!
6. Das Gerät durch Drücken der Tasten am Hauptgerät oder der Fernbedienung (4) steuern (siehe Abschnitt „Gerät bedienen“).

* Die Elektrodenpads haben den Biokompatibilitätstest bestanden. Der Testbericht zeigt, dass sie keine Hautreizungen verursachen.

Gerät bedienen

Das Gerät durch wiederholtes Drücken der Tasten der Haupteinheit (1) oder der Fernbedienung (4) steuern. Die aktivierten Funktionen und Stufen werden im Display (8) angezeigt.

1. Das Gerät einschalten. Dazu die Taste  (18) ca. 2 Sekunden gedrückt halten. Das Display leuchtet auf.
2. Einen Massagemodus auswählen, indem die Taste  (21) oder  (22) wiederholt gedrückt wird. Es gibt 25 Modi (s. u.).
3. Um die Stimulation der Füße zu starten, die Taste  (24) drücken oder die Taste  (19) drücken, wenn die EMS-Pads verwendet werden.
4. Die Taste  wiederholt drücken, um die Intensität so weit zu erhöhen, dass die Stimulation gerade noch angenehm ist. Mit der Taste  (20 or 23) die Intensität bei Bedarf verringern.



Nach jedem Moduswechsel wird die Intensität automatisch auf Stufe 0 gestellt und muss erhöht werden.

5. Zum Ausschalten des Gerätes die Taste  ca. 2 Sekunden gedrückt halten.



Das Gerät schaltet sich nach 25 Minuten automatisch aus.

6. Nach dem Gebrauch den Netzadapter aus der Steckdose ziehen und das Netzkabel vom Gerät trennen.
7. Die Elektrodenkabel vom Gerät trennen.
8. Die Massagezonen und EMS-Pads nach jeder Benutzung reinigen (siehe Kapitel „Reinigung und Aufbewahrung“).

Modi

- | | | |
|-----------------------|--------------------------|--------------------------------|
| 1 Akupunktur, Drücken | 10 Akupunktur, Quetschen | 19 Schieben |
| 2 Akupunktur | 11 Akupunktur, Hämmern | 20 Rollen, Stampfen |
| 3 Akupunktur, Kneten | 12 Kneten | 21 Quetschen |
| 4 Akupunktur, Klopfen | 13 Klopfen | 22 Stärkeres Klopfen |
| 5 Schaben | 14 Schaben, Pressen | 23 Akupunkturtherapie, Massage |
| 6 Quetschen | 15 Schröpfen | 24 Shiatsu |
| 7 Massage | 16 Körperperforung | 25 Rollen, Kneten |
| 8 Drücken, Massage | 17 Hämmern | |
| 9 Drücken, Quetschen | 18 Massage, Klopfen | |

Reinigung und Aufbewahrung

BEACHTEN!

- Vor allen Reinigungstätigkeiten den Netzadapter aus der Steckdose ziehen, alle Kabel vom Gerät trennen und die EMS-Pads von den Elektrodenkabeln abnehmen.
 - Zum Reinigen der EMS-Pads kein heißes Wasser, keine Seife oder chemische Reinigungsmittel verwenden.
 - Zum Reinigen keine scharfen oder scheuernden Reinigungsmittel oder Reinigungspads verwenden. Diese können die Oberflächen beschädigen.
 - Alle Teile müssen vollständig trocken sein, bevor sie verstaut werden. Ausschließlich an der Luft trocknen lassen oder mit einem Tuch abtrocknen. Keines Falls einen Föhn o. Ä. zum Trocknen verwenden!
-
- Um die benutzten EMS-Pads (6) zu reinigen, den Schmutz vorsichtig mit einem sauberen, feuchten Schwamm oder Tuch abtupfen. Nicht zu stark reiben oder nicht zu viel Wasser verwenden, um die Haftigenschaften nicht zu beeinträchtigen. Die EMS-Pads an der Luft trocknen lassen. Wenn sie vollständig trocken sind, mit den Schutzfolien abdecken.
 - Die Massagezonen (9) und bei Bedarf auch die übrigen Geräteteile mit einem sauberen feuchten Tuch abwischen. Für stärkere Verschmutzungen kann man auch ein mildes Reinigungsmittel benutzen. Vor dem Verstauen abtrocknen.
 - Das Gerät an einem kühlen, trockenen, vor direkter Sonneneinstrahlung geschützten und für Kinder sowie Tiere unzugänglichen Ort aufbewahren.
 - Die Batterie aus der Fernbedienung (4) entfernen, wenn sie längere Zeit nicht verwendet wird.

Problembhebung

Sollte das Gerät nicht ordnungsgemäß funktionieren, überprüfen, ob ein Problem selbst behoben werden kann. Lässt sich mit den nachfolgenden Schritten das Problem nicht lösen, den Kundenservice kontaktieren.

Nicht versuchen, ein elektrisches Gerät selbst zu reparieren!

Die EMS-Pads (6) kleben nicht mehr.

Die Schutzfolien befinden sich noch auf den EMS-Pads.

- ▶ Die Schutzfolien abziehen.

Die EMS-Pads sind verschmutzt.

- ▶ Die EMS-Pads reinigen. Dazu die Anweisungen im Kapitel „Reinigung und Aufbewahrung“ befolgen.

Das Gerät funktioniert nicht.

Das Gerät wird nicht mit Strom versorgt.

- ▶ Kontrollieren, ob
 - der Hohlstecker richtig in der Buchse **(10)** des Gerätes steckt.
 - der Netzadapter **(2)** in der Steckdose steckt.
 - die Steckdose defekt ist.
 - die Sicherung des Netzanschlusses eingelegt ist.

Es befindet sich zu viel Gewicht auf dem Gerät.

- ▶ Das Gerät weniger belasten.

Wenn die EMS-Pads **(6)** verwendet werden, sind sie nicht richtig mit dem Gerät verbunden.

- ▶ **Beide** EMS-Pads mit den Polen des Elektrodenkabels **(5)** verbinden. Dann den Stecker des Elektrodenkabels in die Buchse **(11)** an der Haupteinheit **(1)** stecken.

Die EMS-Pads **(6)** liegen nicht richtig auf.

- ▶ Den Sitz korrigieren. Die gesamte Fläche der EMS-Pads muss Hautkontakt haben. Es dürfen sich keine Haare, keine Kleidung, kein Schmuck usw. dazwischen befinden.

Das Gerät reagiert nicht auf die Fernbedienung (4).

Die Batterie der Fernbedienung ist zu schwach.

- ▶ Die Batterie der Fernbedienung ersetzen (siehe Kapitel „Batterie einlegen / wechseln“).

Es befinden sich Hindernisse zwischen Gerät und Fernbedienung (kein Sichtkontakt).

- ▶ Mit der Fernbedienung genau auf das Gerät zielen.

Die Stimulation ist zu schwach.

Zwischen den Massagezonen **(9)** und der Hautoberfläche ist zu wenig Feuchtigkeit.

- ▶ Nackte Füße auf die Massagezonen legen.

Die EMS-Pads **(6)** sind verschmutzt.

- ▶ Die EMS-Pads reinigen. Dazu die Anweisungen im Kapitel „Reinigung und Aufbewahrung“ befolgen.

Die EMS-Pads **(6)** liegen nicht richtig auf.

- ▶ Den Sitz korrigieren. Die gesamte Fläche der EMS-Pads muss Hautkontakt haben. Es dürfen sich keine Haare, keine Kleidung, kein Schmuck usw. dazwischen befinden.

Es treten Hautrötungen und -reizungen auf.

Das Gerät wurde zu lange benutzt.

- ▶ Die Verwendung des Gerätes beenden. Anfänger sollten einen Muskel nicht länger als 15 Minuten und Fortgeschrittene maximal 25 Minuten täglich behandeln, um eine Überstimulation zu vermeiden.

Bei manchen Menschen kann es durch die elektrische Muskelstimulation zu Hautreizungen oder Überempfindlichkeit kommen.

- ▶ Die Verwendung des Gerätes sofort beenden und gegebenenfalls einen Arzt aufsuchen.

Entsorgung



Das Verpackungsmaterial umweltgerecht entsorgen und der Wertstoffsammlung zuführen.



Batterien dürfen nicht zusammen mit dem Hausmüll entsorgt werden. Verbraucher sind gesetzlich dazu verpflichtet, Batterien einer getrennten Sammlung zuzuführen. Batterien können unentgeltlich bei einer Sammelstelle der Gemeinde/ des Stadtteils oder im Handel abgegeben werden, damit sie einer umweltschonenden Entsorgung sowie einer Wiedergewinnung von wertvollen Rohstoffen zugeführt werden können. Bei einer unsachgemäßen Entsorgung können giftige Inhaltsstoffe in die Umwelt gelangen, die gesundheitsschädigende Wirkungen auf Menschen, Tiere und Pflanzen haben. Batterien nur in entladem Zustand abgeben. Wenn möglich wiederaufladbare Batterien anstelle von Einwegbatterien verwenden.



Das nebenstehende Symbol (durchgestrichene Mülltonne mit Unterstrich) bedeutet, dass Altgeräte nicht in den Hausmüll, sondern in spezielle Sammel- und Rückgabesysteme gehören. Besitzer von Altgeräten haben Altbatterien aus dem Altgerät zu entnehmen und separat zu entsorgen (siehe auch Abschnitt zur Batterieentsorgung).

Besitzer von Altgeräten aus privaten Haushalten können diese bei den Sammelstellen der öffentlich-rechtlichen Entsorgungsträger oder bei den von Herstellern und Vertreibern im Sinne des ElektroG eingerichteten Rücknahmestellen unentgeltlich abgeben. Rücknahmepflichtig sind auch Geschäfte, die Elektro- und Elektronikgeräte auf dem Markt bereitstellen.

Technische Daten

Dieses Gerät gehört zum Typ BF der Klasse II gemäß Abschnitt 5.

Referenz-Artikelnr. für den Kundendienst: 03211

ID Gebrauchsanleitung: Z 03211 M GM V2 1022 md

Datum Gebrauchsanleitung: 07.10.2022

Gerät

Produktname: VenenWalker® EMS

Modellnummer: AST-300S

Intensitätsstufen: 99

Timer: 25 Minuten

Massagemodi: 25

Spannungsversorgung: 5V DC

Stromaufnahme: 1000 mA

Leistung: < 1 W im Betrieb, < 0,05 W in Stand-By

Schutzgrad gegen Stromschlag: Typ BF 

Ausgangswellenform: Rechteckschwingung

Pulsdauer: 115 µS

Pulswiederholfrequenz:	0–200 Hz
Einfluss der Lastimpedanz:	1 k Ω
max. Amplitude der Ausgangsspannung:	72 V
Software-Version:	MC0188F-REV-V1.0
Temperaturbereich:	Betrieb: +10 – +40 °C Lagerung/Transport: -25 – +70 °C
Luftdruck:	Betrieb: 860 – 1060 hPa Lagerung/Transport: 70 – 106 hPa
Luftfeuchtigkeit (RH):	Betrieb: 30 – 75 % Lagerung/Transport: max. 90 %

Netzadapter

Hergestellt für

Shenzhen OSTO Technology Company Limited

No.43, Longfeng road, Xincheng community, Longgang street, Longgang district,
518116 Shenzhen City, Guangdong Province, China

Modellnummer: EE-0501000DPE

Eingang: 100–240 V ~ 50/60 Hz; 0,2–0,05A

Ausgang: 5V DC; 1000 mA

Schutzklasse: II

Schutzart: IP20

Ø Effizienz im Betrieb: > 69 %

Leistungsaufnahme bei Nulllast: < 0,3 W

Effizienz bei geringer Last (10 %): > 69 %

Fernbedienung

Spannungsversorgung: 3V (1 x Knopfzelle CR2032)

 0413

Kundendienst

Sollten Sie Fragen zum *VenenWalker*[®] EMS haben, kontaktieren Sie uns über unsere
Internetseite www.venenwalker.com

oder telefonisch unter +49 (0) 38851 314337* (Mo. – Fr. 8 – 12 Uhr)

*Anruf in das deutsche Festnetz zum Tarif Ihres Anbieters.

Weitere Informationen



VenenWalker® EMS wird hergestellt von:
Shenzhen OSTO Technology Company Limited
No.43, Longfeng road, Xinsheng community, Longgang street, Longgang district, 518116 Shenzhen City, Guangdong Province, China



Europäischer Vertreter:

Share Info GmbH
Heerdter Lohweg 83, 40549 Düsseldorf, Deutschland



Importeur:

Globalmind Consumer Electronics GmbH
Ernst-Mantius-Str. 11, 21029 Hamburg, Deutschland

Kontakt

E-Mail: info@venenwalker.com
Web: www.venenwalker.com

Alle Rechte vorbehalten.

Contents

Explanation of figures, symbols, warning statements and abbreviations on the equipment and in the operating instructions	20
Signal words	21
Function and Intended Application of the Device	21
When May the Device Not Be Used?	22
Safety Notices	22
At a Glance	25
Items Supplied	26
Inserting / Changing the Battery	26
Use	27
Cleaning and Storage	29
Troubleshooting	30
Disposal	31
Technical specifications	32
Customer service	33
Other Information	33
Accompanying Documents	67



IMPORTANT NOTICES! PLEASE KEEP FOR REFERENCE!

Before using the device for the first time, please read through these operating instructions carefully and keep them for future reference and other users. They form an integral part of the device.

The manufacturer and importer do not accept any liability if the information in these operating instructions is not complied with.



Explanation of figures, symbols, warning statements and abbreviations on the equipment and in the operating instructions



Danger symbol: This symbol indicates hazards. Read through the associated safety instructions carefully and follow them.



Temperature limit: Indicates the temperature limits to which the *medical device* can be safely exposed. The upper and lower limits of temperature shall be indicated adjacent to the upper and lower horizontal lines.



Supplementary information



Read operating instructions before use! This symbol appears in blue on the device.



Humidity limitation: Indicates the range of humidity to which the *medical device* can be safely exposed. The humidity limitation shall be indicated adjacent to the upper and lower horizontal lines.



Protection class II



Polarity of the coaxial connector (mains adapter)



Atmospheric pressure limitation: Indicates the range of atmospheric pressure to which the *medical device* can be safely exposed. The atmospheric pressure limitations shall be indicated adjacent to the upper and lower horizontal lines.



Manufacturer



EU Representative



Medical device



Devices bearing this symbol were put into circulation after 13.08.2005 (DIN EN 50419). Devices labelled in this way meet the labelling requirements of the EU member states.



Symbol for devices classified as "Type BF" (level of protection against electric shock)

IP21

Protected against solid foreign objects 12.5 mm in diameter and larger, and against vertically falling drops of water.



International recycling symbol



Device serial number (Date of production / consecutive number)

CE 0413

With the CE mark, the manufacturer confirms that the product meets the requirements of the applicable EC directive and complies with the "general requirements" stipulated therein. The number 0413 alludes to the notified body (certifier). Together these certify that the German Medical Devices Act (MPG) has been observed by the distributor.



Lot number



Date of manufacture



Importer



Indoor use only

Signal words

Signal words indicate hazards if the associated notices are not followed.

DANGER – high risk, results in serious injury or death

WARNING – medium risk, may result in serious injury or death

CAUTION – low risk, may result in minor or moderate injury

NOTICE – may result in risk of damage to material

Dear Customer,

We are delighted that you have opted for the *VenenWalker*[®] EMS. The *VenenWalker*[®] EMS is a certified medical device which can help you prevent venous diseases and reduce the risk of spider veins and varicose veins. If you have a medical indication, please consult your doctor before use.

If you have any questions about the *VenenWalker*[®] EMS, contact the customer service department via our website www.venenwalker.com

or contact us from Mon – Fri by calling the following service number:

+49 (0) 38851 314337*

* Calls to German landlines are subject to your provider's charges.

We wish you every success when using the *VenenWalker*[®] EMS.

Function and Intended Application of the Device

- The principle of our electronic muscle stimulator (EMS) is that the low-frequency current stimulates painful areas of the human body and causes muscle contractions or relaxation. Muscle relaxation involves a large amount of blood entering. When muscles contract, the blood, which contains metabolic products, is sent out. This repeats itself, which can help accelerate blood flow and relieve pain, swelling, fatigue, aches and pains, and other symptoms.
- The expected purpose of our electronic muscle stimulator is to relieve or reduce human muscle pain, swelling, pain from tiredness and to promote blood circulation.
- The main unit of this device is intended to be used on feet. The EMS pads can be used to treat calves.
- The device is suitable for domestic use.
- The device is for personal use only and is not intended for commercial applications.
- Use the device only for the intended purpose and as described in the operating instructions. Any other use is deemed to be improper.
- The warranty does not cover faults caused by incorrect handling, damage or attempted repairs. The same applies to normal wear and tear.

When May the Device Not Be Used?

- Children, people who are sleeping or unconscious and animals must not be treated with the device.
- Do not use the device if you have a fever, physical illness or dental problems.
- Do not use the device while you are connected to medical equipment, e.g. an ECG machine.
- Do not use during a pregnancy or menstruation.
- Do not use under the influence of alcohol.
- The following people may use the device only following consultation with a doctor:
 - people who are fitted with a pacemaker or other medical implants,
 - people with heart disease or who suffer from epilepsy,
 - people who have calf pain,
 - people who suffer from circulation problems or thrombosis,
 - people who suffer from severe diabetes,
 - people who have undergone an operation for which the treatment is not yet complete,
 - people under the influence of medication,
 - people who belong to a risk group or who have concerns about their health.
- Do not use the device in the vicinity of or on:
 - head
 - regions which have recently been operated on or are scarred,
 - injuries and areas of swelling,
 - acne, birthmarks and warts,
 - injured, inflamed, (sun-)burnt, irritated or very sensitive skin,
 - bones and joints,
 - the rib cage close to your heart,
 - the genital area,
 - body parts with no feeling.

If you are unsure whether the device may be used, consult a responsible doctor.

Safety Notices

- This system is **not** designed to be used by individuals (including **children**) with limited sensory or mental abilities or those without sufficient experience and / or knowledge, unless they are supervised by someone responsible for their safety or have received instructions from them on how to use the system.
- Children must **not** play with the device.
- Cleaning may not be carried out by **children**.
- Children must be supervised to ensure that they do not play with the device. There is a danger of injury from incorrect use.
- The device must always be disconnected from the mains power when it is left unattended and before cleaning it.

- Only ever use the device with the mains adapter which is supplied (EE-0501000DPE).
- Do not make any modifications to the device. It does not have any parts which can be serviced by the user. If the device or the connection are damaged, they must be repaired or replaced by the manufacturer, customer service department or a similarly qualified person (e.g. specialist workshop) in order to avoid any hazards.



DANGER – Danger of Electric Shock!

- Do not use this device near a bathtub, shower or any vessel containing water.
- Never immerse the device and the connection in water or other liquids and ensure that these components cannot fall into water or become wet.
- If the device falls into water while it is connected to the mains power, pull the plug out of the plug socket immediately! **Only after this** should you retrieve the device from the water.
- Never touch the device and the connection with wet hands when the device is connected to the mains power.
- Do not use the device if it has malfunctioned or fallen into water. Have it checked in a specialist workshop before using it again.
- Use and store the device only in closed rooms.
- Do not use and store it in rooms with high humidity.



WARNING – Danger of Injury!

- Keep the packaging material away from children and animals. There is a danger of suffocation.
- Make sure that all cables are always kept out of the reach of young children and animals. There is a danger of strangulation.
- Make sure that the cables do not present a trip hazard when they are connected.
- The device may only be used by people who are able to operate the control panel of the device.
- Do not use the device if you are attached to high-frequency surgical devices or are in the vicinity of such devices or high-frequency commercial equipment.
- Do not use the device in the immediate vicinity of devices which operate using high frequency electromagnetism, short waves or microwaves. Maintain a minimum gap of 1 metre.
- The device must not be used near a mobile phone. Do not use a mobile phone while using the device.
- If you experience an unpleasant feeling while using the device, stop using it immediately!

- Stop using the device if you experience skin redness or discolouration that lasts for more than 24 hours.
- In the event of damage / faults (e.g. unusual noises, odour or smoke development), switch the device off immediately and pull the mains plug out of the plug socket.
- **Danger of burns from battery acid!**
 - Batteries can be deadly if swallowed. The battery and remote control should therefore be kept out of the reach of children and animals. If a battery is swallowed, immediate medical attention must be sought.
 - If the battery has leaked, do not allow your skin, eyes and mucous membranes to come into contact with the battery acid. Wear protective gloves if necessary. If you touch battery acid, rinse the affected areas with abundant clear water straight away and seek medical assistance immediately.

NOTICE – Risk of Damage to Material and Property

- Use and store the device and the EMS pads at room temperature. Do not expose them to extreme temperatures, temperature fluctuations, fire, heat sources and direct sunlight for a prolonged period. Please refer to the chapter entitled “Technical specifications” for details.
- Keep the device and the EMS away from magnetic fields.
- Protect the device and accessories from impacts.
- Do not place any heavy objects on the device or its accessories. Never sit or stand on the device.
- Use only original accessories from the manufacturer in order to guarantee that there is no interference that may prevent the device from working and to avoid possible damage.
- Only connect the mains adapter to a plug socket that is properly installed and matches the rating plate of the mains adapter. The plug socket must also be readily accessible so that the connection to the mains can quickly be isolated.
- Only use suitable extension cables.
- Make sure that the cables are not crushed, bent or laid over sharp edges and do not come into contact with hot surfaces.
- The device must be switched off when removing the cables.
- Always pull the mains adapter and never the mains cable to disconnect the device from the mains power.
- Do not connect the device to a plug socket during a thunderstorm.
- Keep sharp and pointed objects away from the device to ensure that it is not damaged.

At a Glance

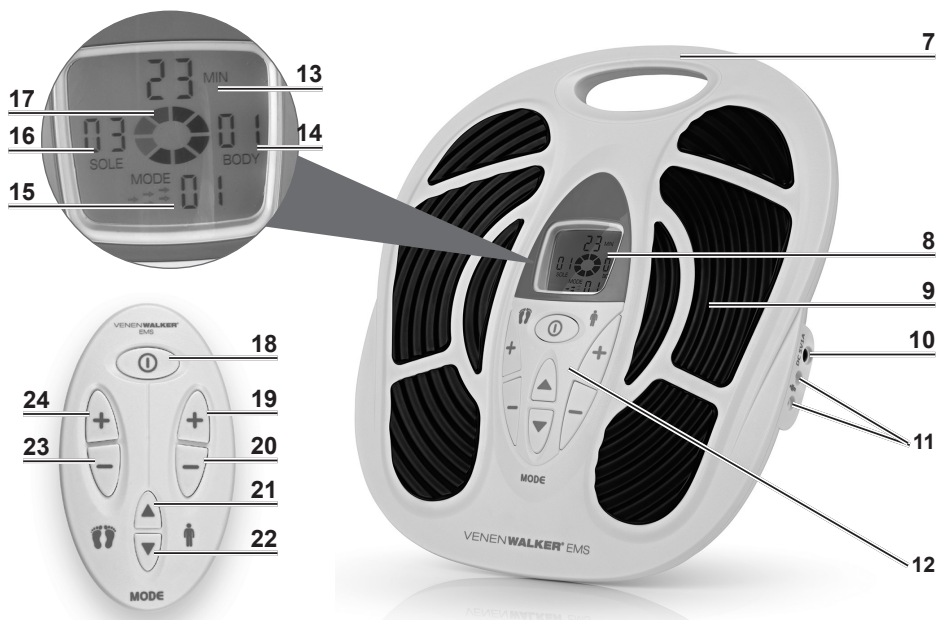

- | | |
|--|---|
| <ul style="list-style-type: none"> 1 Handle 2 Display 3 Massager area 4 Socket for mains adapter 5 Sockets for electrode cables 6 Control buttons (matching the buttons of the remote control) 7 Display: remaining time in minutes 8 BODY Display: intensity of EMS pads 9 MODE Display: massage mode 10 SOLE Display: intensity of massage areas 11 Symbol for device in operation | <ul style="list-style-type: none"> 12 ① on/off button – press for 2 seconds to switch device on or off 13 + button: increase intensity of EMS pads 14 - button: reduce intensity of EMS pads 15 ▲ button: select a massage mode: go to the next massage mode 16 ▼ button: select a massage mode: go to the previous massage mode 17 - button: reduce intensity of massage areas 18 + button: increase intensity of massage areas |
|--|---|

Items Supplied

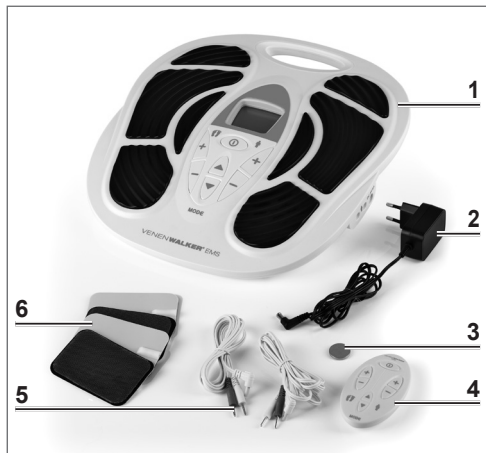

- 1 Main unit 1 x
 - 2 Mains adapter 1 x
 - 3 Battery CR 2032
 - 4 Remote control 1 x
 - 5 Electrode cable 2 x
 - 6 EMS pads 4 x
- Operating instructions (1 x)

Check the items supplied for completeness and the components for transport damage. If you find any damage, do not use the device but contact our customer service department.

Remove any possible films, stickers or transport protection from the device. **Never remove the rating plate and any possible warnings!**

Inserting / Changing the Battery

Before using it for the first time, a CR2032 button cell (3V) must be inserted into the remote control.

Before inserting the battery, check whether the contacts in the remote control and on the battery are clean, and clean them if necessary.

1. Open the battery compartment on the back of the remote control: Pull off the battery compartment cover.
2. If necessary remove any used battery and insert a new battery (3V, CR2032 button cell) into the battery compartment and press it down. The positive pole must be facing upwards.
3. Insert the battery compartment cover. You must feel it engage.

Replace the battery if the power of the remote control starts to wane.

Use

PLEASE NOTE!

- Always check the device for damage and wear before putting it into operation. It may only be used if it is undamaged and does not display any signs of wear and tear.
- Unwind the mains cable fully before connecting the device.
- Portable RF communications equipment (including peripheral devices such as antenna cables and external antennas) should be no closer than 30 cm (12 inches) from any part of the device, including the cables specified by the manufacturer. Otherwise, the performance of this device might be affected.
- Keep the device away from other electronic devices during use in order to avoid malfunction. If the device is exposed to electromagnetic interference, the display might flicker or other malfunctions might occur.
- No pressure should be exerted on the device as this will stop the massage and the device could be damaged. Only ever use the device while sitting down! Do not stand on the device.
- Do not use straight after eating.
- The device should not be used before going to sleep. Massages have a stimulating effect, which may lead to problems getting to sleep.
- Do not use the EMS pads on your face, head or the area of the thyroid glands.
- Do not bend the EMS pads.
- For reasons of hygiene, the device should only be used by one person and cleaned after each use (see the "Cleaning and Storage" chapter). Keep the massage areas and the EMS pads clean.
- The EMS pads and the massage areas must not come into contact during use with metal parts.
- Never stick two EMS pads to each other.
- Do not touch the adhesive surface of the EMS pads with your fingers in order not to impair their adhesive properties.
- The skin may feel warm during the treatment. This is normal and not a cause for concern.
- We explicitly point out that with some people skin irritations or hypersensitivity may occur as a result of the electrical muscle stimulation. In this case, stop using the device immediately and consult a doctor if necessary.

EMS stands for electrical muscle stimulation. The main unit (1) is used to stimulate the feet. In addition, you can use the EMS pads (6) to treat the calves.

Beginners should treat one muscle for no more than 15 minutes a day to prevent overstimulation!

Advanced users can use the device for up to 25 minutes a day on each muscle. We recommend no more than 2 units per day, with a rest phase of at least 4 hours between the units.

Set-up / Foot Massage

1. Place the main unit (1) on the floor.
2. Connect the barrel connector of the mains adapter (2) to the socket for mains adapter (10) on the main unit.
3. Plug the mains adapter into a plug socket.
4. Adopt a comfortable seated position in a chair or on a sofa and place your feet **barefoot** and without exerting pressure on the massage areas (9). You must be barefoot for the device to work.
5. Control the device by pressing the buttons on the main unit or the remote control (4) (see the "Operating the Device").







Massage With EMS Pads

The EMS pads (6)* are used to treat the calves (see the "EMS Pads Usage Examples" section).

1. Clean and dry your calves.
2. Connect two EMS pads to the poles of the electrode cable (5). **Both electrodes must be used for the device to work.**
3. Plug the connector of the electrode cable into the socket (11) on the main unit (1).
4. Repeat that with the other EMS pad pair if you wish to use them all.
5. Peel the protective films off the EMS pads and stick them onto the area being treated. Stick one EMS pad onto the beginning of the muscle and the other onto the end of the muscle. Do not overlap the EMS pads! Keep the protective films!
6. Control the device by pressing the buttons on the main unit or the remote control (4) (see the "Operating the Device").

Operating the Device

Control the device by repeatedly pressing the buttons on the main unit (1) or on the remote control (4). The activated functions and levels are shown on the display (8).

1. Switch on the device. To do this, press the button  (18) for about 2 seconds. The display will light up.
2. Select a massage mode by repeatedly pressing the button  (21) or  (22). There are 25 modes (see below).
3. To start stimulation of your feet press the button  (24) or press the button  (19) if you are using the EMS pads.
4. Press repeatedly the button  to increase the intensity to the level where stimulation still feels pleasant. Use the button  (20 or 23) to reduce the intensity if necessary.



After each change of mode, the intensity is automatically set to level 0 and needs to be increased.

5. To switch off the device, hold down the button  for approximately 2 seconds.



The device switches off automatically after 25 minutes.

* The electrode pads have passed the biocompatibility test. The test report shows that they do not cause skin irritation.

6. After use, pull the mains adapter out of the plug socket and disconnect the mains cable from the device.
7. Disconnect the electrode cables from the device.
8. Clean the massage areas and the EMS pads after each use (see the “Cleaning and Storage” chapter).

Modes

- | | | |
|-------------------------|---------------------------|---------------------------------|
| 1 Acupuncture, Pushing | 10 Acupuncture, Squeezing | 18 Massage, Tapping |
| 2 Acupuncture | 11 Acupuncture, Hammering | 19 Pushing |
| 3 Acupuncture, Kneading | 12 Kneading | 20 Rolling, Pounding |
| 4 Acupuncture, Tapping | 13 Thumping | 21 Squeezing |
| 5 Scraping | 14 Scraping, Pressing | 22 Stronger Tapping |
| 6 Squeezing | 15 Cupping | 23 Acupuncture therapy, Massage |
| 7 Massage | 16 Body Shaping | 24 Shiatsu |
| 8 Pushing, Massage | 17 Hammering | 25 Rolling, Kneading |

Cleaning and Storage

PLEASE NOTE!

- Before all cleaning activities, remove the mains adapter from the socket, disconnect all cables from the device and take off the EMS pads from the electrode cables.
 - Do not use hot water, any soap or chemical cleaning agents to clean the EMS pads.
 - Do not use any sharp or abrasive cleaning agents or cleaning pads to clean any parts of the device. These may damage the surfaces.
 - Allow all parts to dry completely before they are stored away. Allow to dry in the air only or wipe with a cloth. Never use a hair drier or similar for drying purposes!
-
- To clean the used EMS pads (6) carefully dab off the dirt with a clean damp sponge or cloth. Do not rub too much or do not use too much water in order not to impair their adhesive properties. Allow the EMS pads to dry in the air. Cover them with the protective films when they are completely dry.
 - Wipe down the massage areas (9) and if necessary the remaining parts of the device with a clean, damp cloth. A mild cleaning agent may also be used for more stubborn dirt. Dry off before storing away.
 - Store in a cool, dry place that is protected from direct sunlight and cannot be accessed by children or animals.
 - Remove the battery from the remote control (4) if you will not be using it for a lengthier period of time.

Troubleshooting

If the device does not work properly, check whether you are able to rectify the problem yourself. If the problem cannot be solved with the steps below, contact our customer service department.



Do not attempt to repair an electrical device yourself!

The EMS pads (6) do not stick.

The protective films are still on the EMS pads.

- ▶ Peel the protective films off the EMS pads.

The EMS pads are dirty.

- ▶ Clean them. Follow the instructions in the “Cleaning and Storage” chapter.

The device does not work.

The device is not being supplied with power.

- ▶ Check whether
 - the barrel connector is inserted correctly in the socket for mains adapter (10).
 - the mains adapter (2) is inserted in the plug socket.
 - the plug socket is defective.
 - the fuse of the mains connection is inserted.

There is too much weight on the device.

- ▶ Reduce the weight on the device.

If the EMS pads (6) are used, they are not connected correctly to the device.

- ▶ Connect **both** EMS pads to the poles of the electrode cable (5). Then, plug the connector of the electrode cable into the socket (11) on the main unit (1).

The EMS pads (6) are not placed on correctly.

- ▶ Correct the fit. The whole of the surface of the EMS pads must be in contact with the skin. There must not be any hairs, clothing, jewellery etc. in between.

The device does not react to the remote control (4).

The battery of the remote control is too weak.

- ▶ Replace the battery (see the “Inserting / Changing the Battery” chapter).

There are obstructions between the device and remote control (no visual contact).

- ▶ Point the remote control directly at the device.

The stimulation is too weak.

There is not enough moisture between the massage areas (9) and the surface of the skin.

- ▶ Make sure you are barefoot.

The EMS (6) pads are dirty.

- ▶ Clean them. Follow the instructions in the “Cleaning and Storage” chapter.

The EMS pads (6) are not placed on correctly.

- ▶ Correct the fit. The whole of the surface of the EMS pads must be in contact with the skin. There must not be any hairs, clothing, jewellery etc. in between. Do not overlap the EMS pads!

The skin becomes red and irritated.

The device has been used for too long.

- ▶ Stop using the device. Beginners should treat one muscle for no more than 15 minutes and advanced users up to 25 minutes day to prevent overstimulation!

With some people skin irritations or hypersensitivity may occur as a result of the electrical muscle stimulation.

- ▶ Stop using the device immediately and consult a doctor if necessary.

Disposal



Dispose of the packaging material in an environmentally friendly manner so that it can be recycled.



Batteries must not be disposed of along with the domestic waste. Consumers are legally obliged to dispose of batteries separately. Batteries can be handed in free of charge at a collection point of the local authority/district or in retailers so that they can be disposed of in an environmentally friendly way and valuable raw materials can be recovered. If they are not disposed of properly, toxic ingredients may escape into the environment and cause harm to the health of humans, animals and plants. Only hand in batteries when they are discharged. If possible, use rechargeable batteries rather than single-use batteries.



The adjacent symbol (crossed-out bin underlined) means that used devices should not be disposed of in the domestic waste, but should instead be taken to special collection and return systems. Owners of used devices must remove any used batteries from the used device and dispose of them separately (see also the section on battery disposal).

Owners of used devices from private households can take them free of charge to the collection points of the public waste disposal authorities or the disposal points which are set up by manufacturers and distributors under the Electrical Equipment Act. Businesses which market electrical and electronic devices are also obliged to take back used devices.

Technical specifications

This equipment belongs to Type BF of class II according to clause 5.

Reference article no.
for customer service: 03211
ID of operating instructions: Z 03211 M GM V2 1022 md
Date of operating instructions: 07.10.2022

Device

Product name: VenenWalker® EMS
Model number: AST-300S
Intensity levels: 99
Timer: 25 minutes
Massage modes: 25
Voltage supply: 5V DC
Current consumption: 1000 mA
Power: < 1 W during operation, < 0.05 W in stand-by mode

Electric shock protection class: Type BF 
Output waveform: Square wave
Pulse duration: 115 µS
Pulse repetition frequencies: 0–200 Hz
Effect of load impedance: 1 kΩ
Max. amplitude of output voltage: 72 V
Software version: MC0188F-REV-V1.0
Temperature range: Operation: +10 – +40 °C
Storage/transportation: -25 – +70 °C
Air pressure: Operation: 860 – 1060 hPa
Storage/transportation: 70 – 106 hPa
Air humidity (RH): Operation: 30 – 75 %
Storage/transportation: max. 90 %

Mains Adapter

Manufactured for
Shenzhen OSTO Technology Company Limited
No.43, Longfeng road, Xincheng community, Longgang street, Longgang district,
518116 Shenzhen City, Guangdong Province, China
Model number: EE-0501000DPE
Input: 100–240 V ~ 50/60 Hz; 0.2–0.05A
Output: 5V DC; 1000 mA
Protection class: II
Type of protection: IP20
Ø efficiency in operation: > 69 %
Power consumption on no-load: < 0.3 W
Efficiency on low load (10 %): > 69 %

Remote Control

Power supply: 3V (1 x button cell CR2032)



Customer service

If you have any questions about the *VenenWalker*[®] EMS, contact the customer service department via our website www.venenwalker.com

or contact us by calling the following service number:

+49 (0) 38851 314337* (Mon – Fri, 8 am – 12 midday)

* Calls to German landlines are subject to your provider's charges.

Other Information



VenenWalker[®] EMS is manufactured by:

Shenzhen OSTO Technology Company Limited

No.43, Longfeng road, Xinsheng community, Longgang street,
Longgang district

518116 Shenzhen City, Guangdong Province

China

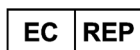

European Authorised Representative:

Share Info GmbH

Heerdter Lohweg 83

40549 Düsseldorf

Germany



Importer:

Globalmind Consumer Electronics GmbH

Ernst-Mantius-Str. 11

21029 Hamburg

Germany

Contact

E-mail: info@venenwalker.com

Web: www.venenwalker.com

All rights reserved.

Sommaire

Explication des illustrations, symboles, avertissements et abréviations figurant sur l'appareil et dans le mode d'emploi _____	35
Mentions d'avertissement _____	36
Fonction et utilisation de l'appareil _____	36
Quand faut-il s'abstenir d'utiliser l'appareil ? _____	37
Consignes de sécurité _____	38
Composition _____	40
Aperçu général _____	41
Mise en place / remplacement des piles _____	42
Utilisation _____	42
Nettoyage et rangement _____	45
Résolution des problèmes _____	45
Mise au rebut _____	47
Caractéristiques techniques _____	47
Service clientèle _____	48
Informations supplémentaires _____	49
Annexes _____	67



AVIS IMPORTANTS ! À CONSERVER IMPÉRATIVEMENT !

Veillez lire attentivement le présent mode d'emploi avant la première utilisation de l'appareil et le conserver précieusement pour toute question ultérieure ainsi que pour les autres utilisateurs. Il fait partie intégrante de l'appareil.

Le fabricant et l'importateur déclinent toute responsabilité en cas de non-observation des instructions qu'il contient.

Explication des illustrations, symboles, avertissements et abréviations figurant sur l'appareil et dans le mode d'emploi



Symbole de danger : ces symboles signalent des dangers. Lire et observer attentivement les consignes de sécurité correspondantes.



Limitation de température : Indique les limites de température auxquelles le dispositif médical peut être exposé en toute sécurité. Les limites de température supérieure et inférieure doivent être indiquées à côté des lignes horizontales supérieure et inférieure.



Informations complémentaires



Consulter le mode d'emploi avant utilisation ! Ce symbole est bleu sur l'appareil.



Limitation d'humidité : Indique la plage d'humidité à laquelle le dispositif médical peut être exposé en toute sécurité. Les limites d'humidité doivent être indiquées à côté des lignes horizontales supérieure et inférieure.



Classe de protection II



Polarité de la prise coaxiale (adaptateur secteur)



Limitation de la pression atmosphérique : Indique la plage de pression atmosphérique à laquelle le dispositif médical peut être exposé en toute sécurité. Les limites de la pression atmosphérique doivent être indiquées à côté des lignes horizontales supérieure et inférieure.



Fabricant



Mandataire auprès de la Communauté européenne



Dispositif médical



Symbole pour les appareils classés « type BF » (niveau de protection contre le risque d'électrocution)



Les appareils portant ce marquage ont été mis en circulation après le 13/08/2005 (DIN EN 50419). Les appareils marqués après cette date satisfont aux prescriptions de marquage de tous les états membres de l'UE.

IP21

Protégé contre les corps étrangers solides d'un diamètre de 12,5 mm et plus et contre les chutes verticales de gouttes d'eau.



Symbole international de recyclage



Numéro de série (date de fabrication / numéro de série)

CE 0413



Numéro de lot

Avec le marquage CE, le fabricant ou l'importateur confirme la conformité du produit aux directives européennes applicables et le respect des « exigences essentielles » qui y sont contenues. Le numéro 0413 fait référence à l'organisme de certification. Ces deux éléments combinés certifient le respect par le distributeur de la loi sur les dispositifs médicaux (MPG).



Date de fabrication



Importateur



À utiliser uniquement à l'intérieur de locaux.

Mentions d'avertissement

Les mentions d'avertissement désignent les risques qu'implique le non-respect des consignes correspondantes.

- DANGER –** Risque accru induisant des blessures graves, voire mortelles
- AVERTISSEMENT –** Risque moyen pouvant induire des blessures graves, voire mortelles
- ATTENTION –** Risque faible pouvant induire des blessures bénignes ou de gravité modérée
- AVIS –** Risque de dégâts matériels

Chère cliente, cher client,

Nous vous félicitons d'avoir fait l'acquisition des *VenenWalker® EMS*. Le *VenenWalker® EMS* est un dispositif médical certifié qui peut vous aider à prévenir les maladies veineuses et à réduire le risque de varices et de varicosités.

Pour toute indication médicale, veuillez consulter votre médecin avant de vous en servir.

Si vous avez des questions concernant *VenenWalker® EMS*, contactez le service clientèle via notre site Internet www.venenwalker.com ou par téléphone du lundi au vendredi en appelant le numéro de service :

+49 (0) 38851 314337*

* Prix d'un appel vers le réseau fixe allemand au tarif de votre fournisseur.

Nous vous souhaitons beaucoup de succès dans l'utilisation de *VenenWalker® EMS*.

Fonction et utilisation de l'appareil

- Le principe de notre stimulateur musculaire électrique (EMS) est que le courant à basse fréquence stimule les zones douloureuses du corps humain et provoque des contractions ou des relaxations musculaires. La relaxation musculaire entraîne l'afflux d'une grande quantité de sang. Lorsque les muscles se contractent, le sang, qui contient des produits métaboliques, est éjecté. Cela se répète, ce qui peut contribuer à accélérer le flux sanguin et à soulager la douleur, l'enflure, la fatigue, l'inconfort et d'autres symptômes.
- L'objectif attendu de notre stimulateur musculaire électrique est de soulager ou de réduire les douleurs musculaires humaines, les gonflements et les douleurs dues à la fatigue, et de favoriser la circulation sanguine.
- L'unité principale de cet appareil est prévue pour être utilisée sur des pieds. Les électrodes EMS permettent également de traiter des mollets.
- L'appareil est adapté à une utilisation à domicile.
- Cet appareil est conçu pour un usage domestique, non professionnel.
- Utiliser cet appareil uniquement dans le but indiqué et tel que stipulé dans le présent mode d'emploi. Toute autre utilisation est considérée comme non conforme.

- Tout défaut imputable à une utilisation non conforme, à une détérioration ou à des tentatives de réparation est exclu de la garantie. L'usure normale est également exclue de la garantie.

Quand faut-il s'abstenir d'utiliser l'appareil ?

- Les enfants, les personnes endormies ou inconscientes et les animaux domestiques ne doivent pas être traités avec cet appareil.
- Ne pas utiliser l'appareil en cas de fièvre ou de maladie physique/dentaire.
- Ne pas utiliser l'appareil en étant raccordé à des appareils médicaux, par ex. à des appareils ECG.
- Ne pas utiliser l'appareil en cas de grossesse ou juste après l'accouchement.
- Ne pas utiliser sous l'influence de l'alcool.
- Les personnes suivantes ne doivent utiliser cet appareil que sur accord préalable d'un médecin :
 - les personnes portant un stimulateur cardiaque ou un implant médical similaire,
 - les personnes souffrant d'une maladie cardiaque ou d'épilepsie,
 - les personnes souffrant de douleurs au mollet,
 - les personnes souffrant de troubles de la circulation sanguine ou de thrombose,
 - les personnes souffrant de diabète,
 - les personnes ayant subi une opération et étant encore en convalescence,
 - les personnes sous l'influence de médicaments,
 - les personnes appartenant à un groupe à risque ou ayant des doutes se rapportant à leur santé.
- Ne pas utiliser l'appareil à proximité de ou sur :
 - la tête,
 - les zones ayant subi une opération récente ou des cicatrices,
 - les blessures ou les gonflements,
 - l'acné, les grains de beauté et les verrues,
 - une peau malade, enflammée, brûlée (par le soleil), irritée ou très sensible,
 - les os et les articulations,
 - la cage thoracique près du cœur,
 - les parties intimes,
 - des parties du corps insensibles.

En cas de doute sur l'aptitude à utiliser l'appareil, prière de s'en entretenir avec un médecin compétent.



Consignes de sécurité

- Ce système n'est pas conçu pour une utilisation par des personnes (**enfants** compris) ne disposant pas de leur intégrité sensorielle ou mentale ou bien manquant d'expérience et / ou de connaissances. De telles personnes ne peuvent utiliser ce produit que sous la surveillance d'un adulte chargé de leur sécurité et qui leur expliquera le cas échéant comment s'en servir.
- Les enfants ne doivent **pas** jouer avec ce système.
- Le nettoyage ne doit pas être réalisé par les **enfants**.
- Surveiller les enfants pour s'assurer qu'ils ne jouent pas avec l'appareil. Il existe un risque de blessures en cas de mauvaise utilisation.
- L'appareil doit toujours être débranché du secteur lorsqu'il n'est pas sous surveillance et avant d'être nettoyé.
- L'appareil s'utilise seulement avec l'adaptateur secteur fourni (EE-0501000DPE).
- Ne procéder à aucune modification sur l'appareil. Il ne comporte aucune pièce nécessitant une maintenance de la part de l'utilisateur. Si l'appareil ou son cordon de raccordement sont endommagés, c'est au fabricant, au service après-vente ou à toute personne aux qualifications similaires (par ex. un atelier spécialisé) qu'il revient de les remplacer afin d'éviter tout danger.



DANGER – Risque d'électrocution !

- Ne pas utiliser cet appareil à proximité de baignoires, bacs à douche ou autres récipients contenant de l'eau.
- Ne jamais plonger l'appareil et le cordon de raccordement dans l'eau ou tout autre liquide et s'assurer qu'ils ne risquent pas de tomber dans l'eau ou d'être mouillés.
- Si l'appareil devait tomber à l'eau pendant qu'il est encore raccordé au secteur, retirer immédiatement la fiche de la prise. Extraire **ensuite seulement** l'appareil de l'eau.
- Ne jamais saisir l'appareil ni le cordon de raccordement avec les mains humides lorsque l'appareil est raccordé au réseau électrique.
- Ne pas utiliser l'appareil en cas de dysfonctionnement ou s'il est tombé dans l'eau. Avant toute remise en service, le faire contrôler dans un atelier spécialisé.
- Utiliser et entreposer l'appareil uniquement dans des pièces fermées.
- Ne pas utiliser ni stocker l'appareil dans des pièces à fort taux d'humidité.



AVERTISSEMENT – Risque de blessure !

- Tenir l'emballage hors de portée des enfants et des animaux. Risque de suffocation !
- S'assurer de toujours tenir les câbles hors de portée des jeunes enfants et des animaux. Il existe un risque de strangulation.
- Veiller à ce que les câbles ne se trouvent pas sur le passage de personnes, celles-ci risquant sinon de trébucher.
- L'appareil ne doit être utilisé que par des personnes aptes à manipuler le panneau de commande.
- Ne pas utiliser l'appareil si l'on est connecté à des équipements chirurgicaux à haute fréquence ou si l'on se trouve à proximité de tels appareils ou d'installations commerciales à haute fréquence.
- Ne pas utiliser l'appareil à proximité directe de dispositifs utilisant des ondes électromagnétiques à haute fréquence, des ondes courtes ou des micro-ondes. Respecter une distance minimale de 1 mètre.
- L'appareil ne doit pas être utilisé à proximité d'un téléphone mobile. Ne pas utiliser de téléphone portable pendant l'utilisation de l'appareil.
- En cas de sensation désagréable durant l'utilisation, interrompre immédiatement l'utilisation !
- Ne plus utiliser l'appareil si des rougeurs ou des décolorations de l'épiderme perdurent pendant plus de 24 heures.
- En cas d'endommagement ou d'anomalie quelconque (par ex. bruits insolites, dégagement d'odeur suspecte ou de fumée), arrêter immédiatement l'appareil et retirer l'adaptateur secteur de la prise.
- **Risque de brûlures causées par l'électrolyte des piles !**
 - L'ingestion de piles peut être mortelle. Conserver la télécommande et les piles hors de portée des enfants et des animaux. En cas d'ingestion d'une pile, faire immédiatement appel aux secours médicaux.
 - Si une pile a coulé, éviter tout contact corporel avec l'électrolyte. Porter des gants de protection. En cas de contact avec l'électrolyte, rincer immédiatement et abondamment à l'eau claire les zones touchées, puis faire appel sans attendre aux secours médicaux.

AVIS – Pour éviter tout risque de dégâts matériels

- Utiliser et stocker l'appareil et les électrodes EMS à température ambiante. Ne pas exposer à des températures extrêmes, à des variations de température, au feu, à des sources de chaleur ou à la lumière directe du soleil pendant une période prolongée. Vous trouverez de plus amples informations dans le chapitre « Caractéristiques techniques ».
- Tenir l'appareil et les électrodes EMS à l'écart des champs magnétiques.
- Protéger l'appareil et les accessoires des chocs.
- Ne jamais poser d'objets lourds sur l'appareil ou ses accessoires. Ne jamais s'asseoir ou se tenir debout sur l'appareil.
- Utiliser uniquement des accessoires d'origine du fabricant afin de ne pas entraver le bon fonctionnement de l'appareil et d'éviter tout éventuel dommage.

- Brancher l'adaptateur secteur uniquement sur une prise de courant correctement installée et correspondant à la plaque signalétique de l'adaptateur secteur. La prise doit rester facilement accessible même après le branchement de sorte à pouvoir couper rapidement l'alimentation de l'appareil.
- Utiliser uniquement des rallonges réglementaires.
- L'appareil doit être éteint lorsque les câbles sont retirés.
- Pour débrancher l'appareil du secteur, toujours tirer sur l'adaptateur secteur, jamais sur le cordon.
- Veiller à ce que les cordons ne soient ni pincés, ni coincés, ni posés sur des arêtes vives et qu'ils n'entrent pas en contact avec des surfaces chaudes.
- Pendant un orage, ne pas brancher l'appareil sur une alimentation électrique.
- Tenir les objets pointus et tranchants à distance de l'appareil de sorte à ne pas l'endommager.

Composition

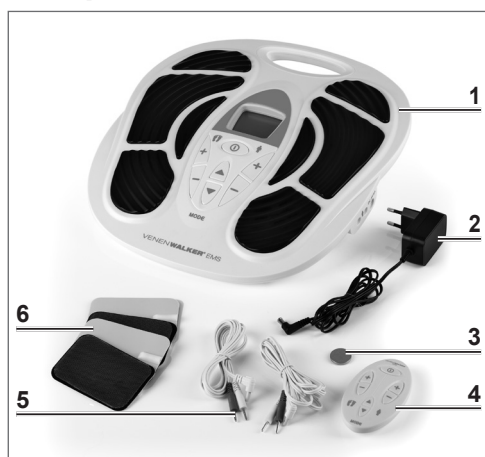



- 1 Unité principale 1 x
 - 2 Adaptateur secteur 1 x
 - 3 Pile CR2032 1 x
 - 4 Télécommande 1 x
 - 5 Câble d'électrode 2 x
 - 6 Électrodes EMS 4 x
- Mode d'emploi (1 x)

S'assurer que l'ensemble livré est complet et que les composants ne présentent pas de dommages imputables au transport. En cas de dommages, ne pas utiliser le produit et contacter le service après-vente.

Enlever de l'appareil les éventuels films protecteurs, adhésifs et protections de transport. **Ne jamais ôter la plaque signalétique du produit ni les éventuelles mises en garde apposées.**

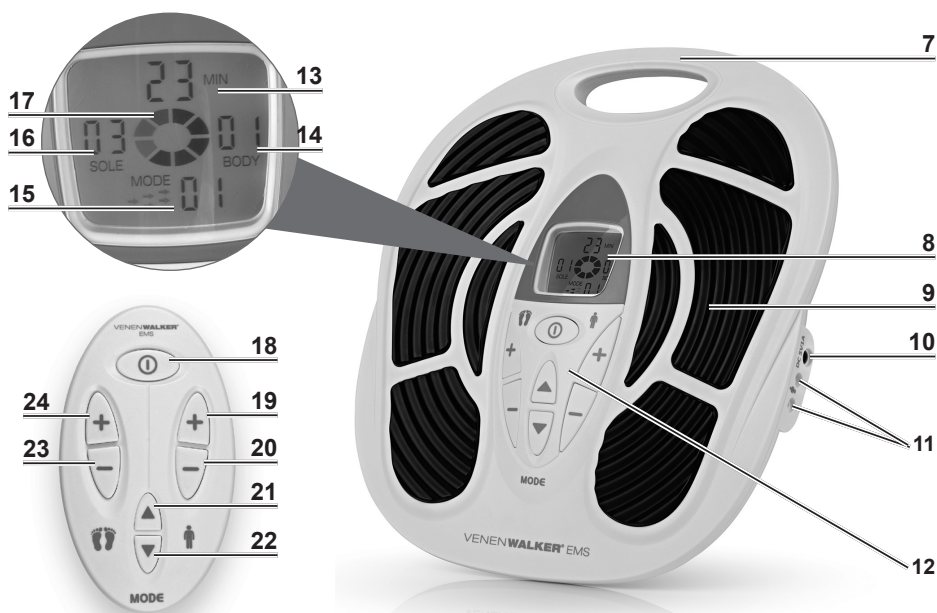
Aperçu général



- 7 Poignée
- 8 Affichage
- 9 Zone de massage
- 10 Douille pour l'adaptateur secteur
- 11 Douille pour le câble d'électrode
- 12 Boutons de commande (correspondent aux boutons de la télécommande)
- 13 Affichage : temps restant en minutes
- 14 Affichage du **CORPS** : Intensité des électrodes EMS
- 15 Affichage du **MODE** : Mode de massage
- 16 Affichage de la **ZONE PLANTAIRE** : Intensité des zones de massage
- 17 Le symbole s'affiche lorsque l'appareil est en service
- 18  Bouton marche / arrêt - appuyer pendant 2 secondes pour allumer ou éteindre l'appareil
- 19 Touche + : Augmenter l'intensité des électrodes EMS
- 20 Touche - : Diminuer l'intensité des électrodes EMS
- 21 ▲ Touche : sélectionner le mode de massage : passer au mode de massage suivant
- 22 ▼ Touche : sélectionner le mode de massage : vers le mode de massage précédent
- 23 Touche - : Réduire l'intensité des zones de massage
- 24 Touche + : Augmenter l'intensité des électrodes EMS

Mise en place / remplacement des piles

Avant la première utilisation, une pile bouton CR2032 (3 V) doit être insérée dans la télécommande.

Avant de mettre la pile en place, vérifier si les contacts dans la télécommande et au niveau de la pile sont propres ; les nettoyer le cas échéant.

1. Ouvrir le compartiment à piles au dos de la télécommande : Retirer le couvercle du compartiment à piles.
2. Le cas échéant, ôter la pile usagée et insérer une pile neuve (3 V, pile bouton CR2032) dans le compartiment à pile. Le pôle + doit être orienté vers le haut.
3. Insérer le couvercle du compartiment à piles. L'enclenchement doit produire un déclic clairement audible.

En cas de perte de puissance de la télécommande, remplacer la pile.

Utilisation

À OBSERVER !

- Contrôler l'appareil avant chaque mise en service et s'assurer qu'il ne présente aucun dommage. L'appareil doit uniquement être utilisé s'il ne présente aucun dommage apparent.
- Dérouler intégralement le cordon de raccordement avant de raccorder l'appareil.
- Les équipements de communication RF portables (y compris les périphériques tels que les câbles d'antenne et les antennes externes) doivent être placés à au moins 30 cm (12 pouces) de toute partie de l'appareil, y compris des câbles spécifiés par le fabricant. Dans le cas contraire, les performances de cet appareil peuvent être affectées.
- Tenir l'appareil éloigné des autres appareils électroniques pendant son utilisation afin d'éviter tout dysfonctionnement. Si l'appareil est exposé à des interférences électromagnétiques, l'écran peut scintiller ou d'autres dysfonctionnements peuvent se produire.
- Il ne faut exercer aucune pression sur l'appareil car cela aurait pour effet de ralentir le massage ou de l'arrêter, ce qui pourrait endommager l'appareil. Utiliser l'appareil uniquement en position assise ! Ne rien poser sur l'appareil.
- Ne pas utiliser immédiatement après un repas.
- Il ne faut pas utiliser l'appareil avant d'aller se coucher. Les massages exercent un effet stimulant qui peut éventuellement poser des problèmes pour s'endormir ensuite.
- Ne pas utiliser sur le visage, la tête ou la zone de la thyroïde !
- Ne pas plier les électrodes EMS.
- Pour des raisons d'hygiène, l'appareil doit être utilisé par une seule et même personne et nettoyé après chaque utilisation (voir « Nettoyage et rangement »). Garder l'appareil propre.
- Pendant l'utilisation, les électrodes EMS et les zones de massage ne doivent pas entrer en contact avec des pièces métalliques.
- Ne jamais coller deux électrodes EMS l'une sur l'autre.

- Ne pas toucher les surfaces adhésives des électrodes EMS avec les doigts afin de ne pas altérer leurs propriétés adhésives.
- La peau peut être chaude au toucher pendant le traitement. Ceci est normal et n'est pas inquiétant.
- Nous attirons expressément votre attention sur le fait que la stimulation électrique musculaire peut causer chez certaines personnes des irritations de la peau ou de l'hypersensibilité. Dans ce cas, interrompre immédiatement l'utilisation et, le cas échéant, consulter un médecin.

EMS signifie stimulation électronique des muscles. Avec l'unité principale (1) les pieds sont stimulés. En outre, il est possible de traiter des mollets au moyen des électrodes EMS (6).

Les débutants devraient traiter un muscle au maximum 15 minutes par jour afin d'éviter une surstimulation !

Les utilisateurs avancés peuvent utiliser l'appareil jusqu'à 25 minutes par jour et par muscle. Nous recommandons un maximum de 2 séances par jour, avec une période de repos d'au moins 4 heures entre les séances.

Mise en place / Massage des pieds

1. Poser l'unité principale (1) sur le sol.
2. Raccorder la fiche femelle de l'adaptateur secteur (2) à la douille (10) de l'appareil.
3. Brancher l'adaptateur secteur à une prise.
4. Prendre une position assise confortable dans un fauteuil, sur un canapé ou une chaise et poser les pieds nus sans pression sur les zones de massage (9). Pour que l'appareil fonctionne, il faut être pieds nus.
5. Commander l'appareil en appuyant sur les touches de l'unité principale ou de la télécommande (4) (voir paragraphe « Utilisation de l'appareil »).

Massage avec des électrodes EMS



Les électrodes EMS (6) servent à traiter la musculature des mollets (voir paragraphe « Utilisation de l'appareil »).

1. Nettoyer et sécher les mollets.
2. Relier deux électrodes EMS aux pôles du câble d'électrode (5). **Les deux électrodes doivent être utilisées pour que l'appareil fonctionne.**
3. Brancher la fiche du câble d'électrode dans la prise (11) de l'unité principale (1).
4. Si toutes les électrodes EMS doivent être utilisées, répéter l'opération avec l'autre paire d'électrodes EMS.
5. Retirer les films de protection des électrodes EMS et les coller sur la zone de traitement. Coller une électrode EMS au début du muscle et l'autre à la fin du muscle. Ne pas superposer les électrodes EMS ! Conserver les films de protection !
6. Commander l'appareil en appuyant sur les touches de l'unité principale ou de la télécommande (4) (voir paragraphe « Utilisation de l'appareil »).

* Les électrodes ont passé avec succès le test de biocompatibilité. Le rapport de test montre qu'ils ne provoquent pas d'irritation de la peau.

Utilisation de l'appareil

Contrôler l'appareil en appuyant plusieurs fois sur les touches de l'unité principale (1) ou de la télécommande (4). Les fonctions et les niveaux activés s'affichent sur l'écran (8).

1. Mettre l'appareil en marche. Pour cela, maintenir la touche  (18) enfoncée pendant environ 2 secondes. L'écran tactile s'allume.
2. Sélectionner un mode de massage en appuyant plusieurs fois sur la touche  (21) ou  (22). Il existe 25 modes (voir ci-dessous).
3. Pour démarrer la stimulation des pieds, appuyer sur la touche **+** (24) ou la touche **+** (19), lorsque les électrodes EMS sont utilisées.
4. Appuyer à plusieurs reprises sur la touche **+** pour augmenter l'intensité jusqu'à ce que la stimulation soit tout juste encore agréable. Réduire l'intensité avec la touche **-** (20 ou 23) si nécessaire.



Après chaque changement de mode, l'intensité est automatiquement réglée sur le niveau 0 et doit être augmentée.

5. Pour éteindre l'appareil, maintenir la touche  pendant environ 2 secondes.



L'appareil s'arrête automatiquement au bout de 25 minutes.

6. Après utilisation, débrancher l'adaptateur secteur de la prise de courant et déconnecter le câble d'alimentation de l'appareil.
7. Débrancher le câble d'électrode de l'appareil.
8. Nettoyer les zones de massage et les électrodes EMS après chaque utilisation (voir chapitre « Nettoyage et rangement »).

Modes

- | | | |
|---------------------------|----------------------------|--------------------------------------|
| 1 Acupuncture, pression | 9 Pression, pétrissage | 17 Martelage |
| 2 Acupuncture | 10 Acupuncture, pétrissage | 18 Massage, percussion |
| 3 Acupuncture, malaxage | 11 Acupuncture, martelage | 19 Glissage |
| 4 Acupuncture, percussion | 12 Malaxage | 20 Roulage, pilonnage |
| 5 Grattage | 13 Percussion | 21 Pétrissage |
| 6 Pétrissage | 14 Grattage, pressage | 22 Percussion plus forte |
| 7 Massage | 15 Ventouse | 23 Thérapie par acupuncture, massage |
| 8 Pression, massage | 16 Modelage du corps | 24 Shiatsu |
| | | 25 Roulage, malaxage |

Nettoyage et rangement

À OBSERVER !

- Avant toute opération de nettoyage, débrancher l'adaptateur secteur, déconnecter tous les câbles de l'appareil et retirer les électrodes EMS des câbles des électrodes.
 - Ne pas utiliser d'eau chaude, de savon ou de détergents chimiques pour nettoyer les électrodes EMS.
 - Pour le nettoyage, n'utiliser ni agent caustique ou récurant, ni tampon de nettoyage qui pourraient endommager les surfaces.
 - Toutes les pièces doivent être entièrement sèches avant d'être rangées. Les laisser sécher exclusivement à l'air libre ou les essuyer avec un chiffon. N'utiliser en aucun cas un sèche-cheveux ou objet similaire pour les sécher !
-
- Pour nettoyer les électrodes EMS (6) utilisées, tamponner délicatement avec une éponge ou un chiffon propre et humide. Ne pas frotter trop fort ou ne pas utiliser trop d'eau pour ne pas altérer les propriétés d'adhérence. Laisser les électrodes EMS sécher à l'air libre. Lorsqu'ils sont complètement secs, les recouvrir avec les films de protection.
 - Essuyer les zones de massage (9) et, si nécessaire, les autres parties de l'appareil avec un chiffon propre et humide. Pour les salissures plus importantes, on peut aussi utiliser un produit de nettoyage doux. Sécher avant de ranger.
 - Ranger l'appareil dans un endroit frais et sec, à l'abri du rayonnement direct du soleil, hors de portée des enfants et des animaux domestiques.
 - Retirer la pile de la télécommande (4) si elle n'est pas utilisée pendant une longue période.

Résolution des problèmes

Si l'appareil ne fonctionne pas correctement, examiner le problème pour constater s'il est possible d'y remédier par soi-même. À défaut de résoudre le problème selon les indications suivantes, prière de s'adresser au service après-vente.

Ne pas essayer de réparer soi-même un appareil électrique !

Les électrodes EMS (6) ne collent plus.

Les films de protection se trouvent encore sur les électrodes EMS.

- ▶ Retirer les films de protection.

Les électrodes EMS sont sales.

- ▶ Nettoyer les électrodes EMS. Suivre à cet effet les instructions données au paragraphe « Nettoyage et rangement ».

L'appareil ne fonctionne pas.

L'appareil n'est pas alimenté en courant.

- ▶ Contrôler si
 - la fiche femelle est correctement en place dans la douille (10) de l'appareil.
 - l'adaptateur secteur (2) est branché à la prise.
 - la prise est défectueuse.
 - le fusible du secteur est bien enclenché.

L'appareil est soumis à un poids trop important.

- ▶ Moins solliciter l'appareil.

Si les électrodes EMS (6) sont utilisées, ils ne sont pas correctement connectés à l'appareil.

- ▶ Relier **les deux** électrodes EMS aux pôles du câble d'électrode (5). Brancher ensuite la fiche du câble d'électrode dans la prise (11) de l'unité principale (1).

Les électrodes EMS (6) ne sont pas placées correctement.

- ▶ Corriger sa position. Toute la surface des électrodes EMS doit être en contact avec la peau. Il ne doit pas y avoir de cheveux, de vêtements, de bijoux, etc. entre les deux.

L'appareil ne réagit pas à la télécommande (4).

La pile de la télécommande est trop faible.

- ▶ Remplacer la pile de la télécommande (voir le chapitre « Insérer / remplacer la pile »).

Des obstacles se dressent entre l'appareil et la télécommande (pas de contact visuel).

- ▶ Pointer précisément la télécommande vers l'appareil.

La stimulation est trop faible.

Il y a trop peu d'humidité entre les zones de massage (9) et la surface de la peau.

- ▶ Poser les pieds nus sur les zones de massage.

Les électrodes EMS (6) sont sales.

- ▶ Nettoyer les électrodes EMS. Suivre à cet effet les instructions données au paragraphe « Nettoyage et rangement ».

Les électrodes EMS (6) ne sont pas placées correctement.

- ▶ Corriger sa position. Toute la surface des électrodes EMS doit être en contact avec la peau. Il ne doit pas y avoir de cheveux, de vêtements, de bijoux, etc. entre les deux.

Des rougeurs et des irritations cutanées apparaissent.

L'appareil a été utilisé trop longtemps.

- ▶ Arrêter d'utiliser l'appareil. Les débutants ne devraient pas traiter un muscle pendant plus de 15 minutes par jour et les utilisateurs avancés pendant 25 minutes au maximum, afin d'éviter une surstimulation.

Chez certaines personnes, la stimulation électrique des muscles peut provoquer une irritation de la peau ou une hypersensibilité.

- ▶ Cesser immédiatement d'utiliser l'appareil et consulter un médecin si nécessaire.

Mise au rebut



Se débarrasser des matériaux d'emballage dans le respect de l'environnement en les déposant à un point de collecte prévu à cet effet.



Les piles ne doivent pas être jetées avec les ordures ménagères. Les consommateurs sont légalement tenus de collecter séparément les piles. Les piles peuvent être déposées gratuitement dans les points de collecte de la commune / du quartier ou des commerces en vue de leur mise au rebut respectueuse de l'environnement et d'une valorisation des matières premières qui les composent. Une mise au rebut impropre peut causer la diffusion dans l'environnement de substances toxiques ayant des effets nocifs sur la santé des personnes, des animaux et des végétaux. Ne jeter les piles que lorsqu'elles sont déchargées. Utiliser, si possible, des piles rechargeables à la place des piles à usage unique.



Le symbole ci-contre (poubelle barrée et soulignée) signifie que les appareils usagés ne doivent pas être jetés avec les ordures ménagères, mais déposés dans des systèmes spéciaux de collecte et de retour. Les propriétaires d'appareils usagés doivent retirer les piles usagées de l'appareil usagé et les éliminer séparément (voir également le paragraphe sur l'élimination des piles). Les détenteurs d'appareils usagés provenant de ménages peuvent les remettre gratuitement aux points de collecte des organismes de droit public chargés de l'élimination des déchets ou aux points de reprise mis en place par les fabricants et les distributeurs selon la loi sur les appareils électriques. Les magasins qui mettent à disposition des équipements électriques et électroniques sur le marché sont également soumis à l'obligation de reprise.

Caractéristiques techniques

Cet appareil appartient au type BF de la classe II, conformément à la section 5.

Référence article pour le service

après-vente :	03211
Identifiant mode d'emploi :	Z 03211 M GM V2 1022 md
Date du mode d'emploi :	07.10.2022

Appareil

Nom du produit :	VenenWalker® EMS
Numéro de modèle :	AST-300S
Niveaux d'intensité :	99
Minuterie :	25 minutes
Modes de massage :	25
Tension d'alimentation :	5 V DC
Courant absorbé :	1000 mA
Puissance :	< 1 W en fonctionnement, < 0,05 W en mode veille

Niveau de protection contre le risque d'électrocution :	Type BF 
Forme d'onde de sortie :	oscillation rectangulaire
Durée de pulsation :	115 μ S
Fréquence de répétition des impulsions :	0–200 Hz
Influence de l'impédance de charge :	1 k Ω
Amplitude max. de la tension de sortie :	72 V
Version du logiciel :	MC0188F-REV-V1.0
Plage de température :	en fonctionnement : +10 à +40 °C Stockage/Transport : -25 à +70 °C
Pression atmosphérique :	en fonctionnement : 860 à 1060 hPa Stockage/Transport : 70 à 106 hPa
Humidité de l'air (RH) :	en fonctionnement : 30 à 75 % Stockage / transport : 90 % max.

Adaptateur secteur

Fabriqué pour

Shenzhen OSTO Technology Company Limited
No.43, Longfeng road, Xincheng community, Longgang street, Longgang district,
518116 Shenzhen City, Guangdong Province, Chine

Numéro de modèle :	EE-0501000DPE
Entrée :	100–240 V ~ 50/60 Hz; 0,2–0,05A
Sortie :	5 V DC ; 1000 mA
Classe de protection :	II
Indice de protection :	IP20
Ø Efficacité opérationnelle :	> 69 %
Puissance absorbée à charge nulle :	< 0,3 W
Efficacité à faible charge (10 %) :	> 69 %

Télécommande

Tension d'alimentation : 3 V (1 pile bouton CR2032)

 0413

Service clientèle

En cas de questions concernant *VenenWalker*® EMS, contactez-nous par l'intermédiaire de notre site Internet www.venenwalker.com

ou par téléphone au +49 (0) 38851 314337* (du lundi au vendredi, de 8 heures à 12 heures)

*Prix d'un appel vers le réseau fixe allemand au tarif de votre fournisseur.

Informations supplémentaires



VenenWalker® EMS est fabriqué par :
Shenzhen OSTO Technology Company Limited
No.43, Longfeng road, Xinsheng community, Longgang street, Longgang district, 518116 Shenzhen City, Guangdong Province, China



Représentant européen :

Share Info GmbH
Heerdter Lohweg 83, 40549 Düsseldorf, Allemagne



Importateur :

Globalmind Consumer Electronics GmbH
Ernst-Mantius-Str. 11, D-21029 Hambourg, Allemagne

Contact

E-Mail : info@venenwalker.com

Site Web : www.venenwalker.com

Tous droits réservés.

Inhoudsopgave

Verklaring van de afbeeldingen, symbolen, waarschuwingen en afkortingen op het apparaat en in de gebruiksaanwijzing _____	51
Signaalwoorden _____	52
Werking en toepassing van het apparaat _____	52
Wanneer mag het apparaat niet worden gebruikt? _____	53
Veiligheidsaanwijzingen _____	54
Omvang van de levering _____	56
Overzicht _____	57
Batterij plaatsen / vervangen _____	58
Gebruik _____	58
Reinigen en opbergen _____	61
Oplossen van problemen _____	61
Technische gegevens _____	63
Afvoer _____	64
Klantenservice _____	64
Meer informatie _____	64
Bijlagen _____	67



BELANGRIJKE AANWIJZINGEN! BESLIST BEWAREN!

Vóór het eerste gebruik van het apparaat deze gebruikershandleiding zorgvuldig doorlezen en deze voor latere vragen en andere gebruikers bewaren. Deze is een bestanddeel van het apparaat.

Fabrikant en importeur aanvaarden geen aansprakelijkheid, wanneer de informatie in deze gebruiksaanwijzing niet in acht wordt genomen.

Verklaring van de afbeeldingen, symbolen, waarschuwingen en afkortingen op het apparaat en in de gebruiksaanwijzing



Gevaarsymbolen: dit symbool geeft gevaren aan. De bijhorende veiligheidsaanwijzingen aandachtig doorlezen en in acht nemen.



Aanvullende informatie



De gebruiksaanwijzing vóór gebruik lezen! Op het apparaat is dit symbool blauw.



Veiligheidsklasse II



Polariteit van de coaxstekker (netadapter)



Fabrikant



Gemachtigde in de Europese Gemeenschap



Medisch hulpmiddel



Symbool voor 'type BF' geclassificeerde apparaten (beschermingsgraad tegen een elektrische schok)

IP21

Beschermd tegen voorwerpen met een diameter van meer dan 12,5 mm en tegen verticaal vallende druppels.



Serienummer (fabricagedatum / doorlopende nummering)



Chargecode



Fabricagedatum



Importeur



Alleen in binnenruimten gebruiken.



Temperatuurbegrenzing: hier wordt het temperatuurbereik vermeld waaraan het medische hulpmiddel veilig kan worden blootgesteld. De bovenste en onderste grenswaarden moeten naast de bovenste resp. onderste horizontale lijn worden aangegeven.



Luchtvochtigheid, begrenzing: hier wordt het vochtigheidsbereik vermeld waaraan het medische hulpmiddel veilig kan worden blootgesteld. De bovenste en onderste grenswaarden moeten naast de bovenste resp. onderste horizontale lijn worden aangegeven.



Luchtdruk, begrenzing: hier wordt de atmosferische druk vermeld waaraan het medische hulpmiddel veilig kan worden blootgesteld. De bovenste en onderste grenswaarden moeten naast de bovenste en onderste horizontale lijn worden aangegeven.



Apparaten met dit symbool zijn na 13-08-2005 in omloop gebracht (NEN EN 50419). Apparaten die daarna zijn gekenmerkt, voldoen aan de etiketteringsvoorschriften van alle lidstaten van de Europese Unie.



Internationaal recyclingsymbool

CE 0413

Met de CE-aanduiding bevestigt de fabrikant of importeur de conformiteit van het product met de desbetreffende EG-richtlijnen en de inachtneming van de daarin vastgelegde 'belangrijkste eisen'. Het nummer 0413 duidt op de genoemde plek (certificering). Deze twee aspecten samen bevestigen de naleving van de Medizinproduktegesetz (Duitse wet op de medische hulpmiddelen) door degene die het hulpmiddel in omloop heeft gebracht.



Signaalwoorden

Signaalwoorden duiden op gevaren bij niet naleven van de bijbehorende aanwijzingen.

GEVAAR – hoog risico, heeft ernstig letsel of de dood tot gevolg

WAARSCHUWING – gemiddeld risico, kan ernstig letsel of de dood tot gevolg hebben

VOORZICHTIG – gering risico, kan gering of matig letsel tot gevolg hebben

LET OP – kan risico van materiële schade tot gevolg hebben

Beste klant,

Wij zijn blij dat u hebt besloten tot de aanschaf van de *VenenWalker*[®]EMS. De *VenenWalker*[®]EMS is een gecertificeerd medisch hulpmiddel dat u kan helpen, veneuze aandoeningen te voorkomen en het risico van besenreiser en spataderen te verminderen. Bij medische indicaties dient u voorafgaand aan het gebruik uw huisarts te raadplegen!

Als u nog vragen over de *VenenWalker*[®]EMS hebt, neem dan contact op met de klantenservice via onze website www.venenwalker.com of telefonisch van ma – vr via het servicenummer:

+49 (0) 38851 314337*

* Bellen naar het Duitse vaste netwerk tegen het tarief van uw provider.

Veel succes met het gebruik van de *VenenWalker*[®]EMS.

Werking en toepassing van het apparaat

- Het principe van onze elektronische spierstimulator (EMS) is dat laagfrequente stroom pijnlijke delen van het menselijke lichaam stimuleert en spiercontracties of -ontspanning veroorzaakt. Spierontspanning betekent dat een grote hoeveelheid bloed in de spieren dringt. Als de spieren samentrekken, wordt het bloed dat stofwisselingsproducten bevat, uit de spieren gedrukt. Dit wordt herhaald, hetgeen kan helpen om de bloedstroom te versnellen en pijn, zwellingen, vermoeidheid, klachten en andere symptomen te verzachten.
- Het verwachte doel van onze elektronische spierstimulator is, spierpijn, zwellingen en door vermoeidheid verzaakte pijn bij mensen te verzachten of te verminderen en de doorbloeding te bevorderen.
- De hoofdeenheid van dit apparaat is bedoeld voor gebruik aan de voeten. Met de EMS-pads kunnen ook de kuiten behandeld worden.
- Het apparaat is geschikt voor thuisgebruik.
- Het apparaat is bedoeld voor privégebruik, niet voor commerciële doeleinden.
- Gebruik het apparaat uitsluitend waarvoor het is bedoeld en zoals beschreven in de gebruiksaanwijzing. Elk ander gebruik geldt als oneigenlijk.
- Alle gebreken die ontstaan door ondeskundige behandeling, beschadiging of reparatiepogingen, zijn uitgesloten van garantie. Dit geldt ook voor de normale slijtage.

Wanneer mag het apparaat niet worden gebruikt?

- Kinderen, slapende of bewusteloze personen alsook dieren mogen niet worden behandeld met het apparaat.
- Het apparaat mag niet worden gebruikt in geval van koorts en fysieke aandoeningen / tandaandoeningen.
- Het apparaat niet gebruiken terwijl u bent aangesloten op medische apparaten, bijv. ECG-apparatuur.
- Het apparaat niet gebruiken tijdens de zwangerschap of kort na de bevalling.
- Niet gebruiken onder invloed van alcohol.
- De volgende personen mogen het apparaat uitsluitend gebruiken na overleg met een arts:
 - dragers van een pacemaker of soortgelijke medische implantaten,
 - personen met hartaandoeningen of personen die aan epilepsie lijden,
 - personen met pijn in de kuiten,
 - personen die aan doorbloedingsstoornissen of trombose lijden,
 - personen die aan diabetes lijden,
 - personen die een operatie hebben ondergaan, waarvan de behandeling nog niet is afgesloten,
 - personen die onder invloed van geneesmiddelen staan,
 - personen die behoren tot een risicogroep resp. onzeker zijn betreffende hun gezondheid.
- Het apparaat niet gebruiken in de buurt van resp. op:
 - het hoofd,
 - lichaamsdelen die kort geleden geopereerd werden of littekens hebben,
 - verwondingen en zwellingen,
 - acne, moedervlekken en wratten,
 - huidziekten, ontstoken, verbrande (ook door zon) geïrriteerde of zeer gevoelige huid,
 - botten en gewrichten,
 - borstkas in de buurt van het hart,
 - schaamstreek,
 - gevoelloze lichaamsdelen.

Als u onzeker bent of het apparaat mag worden gebruikt, met een verantwoordelijk arts overleg voeren.



Veiligheidsaanwijzingen

- Dit systeem is niet bedoeld voor gebruik door personen (inclusief **kinderen**) met beperkte sensorische of geestelijke vermogens of met een gebrek aan ervaring en/of gebrek aan kennis, tenzij een persoon die verantwoordelijk is voor hun veiligheid, toezicht op hen houdt of hen instructies heeft gegeven over hoe het systeem moet worden gebruikt.
- Kinderen mogen **niet** met het systeem spelen.
- Reiniging mag niet worden uitgevoerd door **kinderen**.
- Kinderen moeten onder toezicht staan om te voorkomen dat zij met het apparaat spelen. Er bestaat gevaar voor verwondingen door verkeerd gebruik.
- De stroomtoevoer naar het apparaat moet worden onderbroken als het niet onder toezicht staat en voordat het wordt gereinigd.
- Het apparaat alleen gebruiken met de bijgeleverde netadapter (EE-0501000DPE).
- Geen veranderingen aan het apparaat uitvoeren. Het apparaat bevat geen onderdelen die kunnen worden onderhouden door de gebruiker. Wanneer het apparaat of het aansluitsnoer beschadigd is, moet het door de fabrikant of klantenservice of een vergelijkbaar gekwalificeerde persoon (bijv. professionele werkplaats) worden vervangen om gevaren te voorkomen.



GEVAAR – Gevaar voor een elektrische schok!

- Dit apparaat niet gebruiken in de buurt van badkuipen, douchebakken of andere voorwerpen die water bevatten.
- Het apparaat en het netsnoer nooit in water of andere vloeistoffen dompelen en ervoor zorgen dat deze niet in het water kunnen vallen of nat kunnen worden.
- Als het apparaat in het water valt terwijl het op het stroomnet is aangesloten, moet direct de stekker uit de contactdoos worden getrokken! **Pas daarna** mag het apparaat uit het water worden gehaald.
- Het apparaat en het netsnoer nooit met vochtige handen aanraken als het op het stroomnet is aangesloten.
- Het apparaat niet gebruiken als het niet goed heeft gefunctioneerd of in het water gevallen is. Het apparaat vóór hernieuwd gebruik in een professionele werkplaats laten controleren.
- Uitsluitend in gesloten ruimten gebruiken en bewaren.
- Niet gebruiken en bewaren in ruimten met een hoge luchtvochtigheid.



WAARSCHUWING – Verwondingsgevaar!

- Het verpakkingsmateriaal buiten bereik van kinderen en dieren houden. Er bestaat verstikkingsgevaar.
- Waarborgen dat alle snoeren steeds buiten bereik zijn van kinderen en dieren. Er bestaat gevaar van wurging.
- Opletten dat het snoer geen gevaar oplevert door struikelen.
- Het apparaat mag uitsluitend worden gebruikt door personen die met het apparaat kunnen omgaan.
- Het apparaat niet gebruiken terwijl u bent aangesloten op hoogfrequente chirurgische instrumenten of u zich in de buurt van dergelijke apparatuur of van hoogfrequente industriële installaties bevindt.
- Het apparaat niet in de directe nabijheid van apparaten gebruiken die met korte- of microgolven werken. Een minimale afstand van 1 meter aanhouden.
- Het apparaat mag niet in de buurt van een mobiele telefoon worden gebruikt. Tijdens toepassing van het apparaat geen mobiele telefoon gebruiken.
- Treedt tijdens het gebruik een onaangenaam gevoel op, de toepassing direct staken!
- Het apparaat niet meer gebruiken, wanneer roodkleuringen of verkleuringen van de huid optreden die langer aanhouden dan 24 uur.
- Het apparaat bij schade / storingen (bijv. ongewone geluiden, geur- of rookontwikkeling) direct uitschakelen en de netadapter uit de contactdoos trekken.
- **Gevaar van verwondingen door bijtende werking van batterijzuur!**
 - Batterijen kunnen levensgevaarlijk zijn als ze worden ingeslikt. Batterijen en afstandsbediening op een plaats bewaren buiten bereik van kinderen en dieren. Meteen medische hulp inroepen wanneer een batterij werd ingeslikt.
 - Mocht een batterij lekken, lichaamscontact met het batterijzuur vermijden. Veiligheidshandschoenen dragen Bij contact met batterijzuur de desbetreffende plaatsen direct met veel schoon water spoelen en onmiddellijk medische hulp inroepen.

LET OP – Risico van materiële schade

- Het apparaat en de EMS-pads bij kamertemperatuur gebruiken en bewaren. Niet blootstellen aan extreme temperaturen, temperatuurschommelingen, brand, warmtebronnen en langdurige zonnestraling. Nauwkeurige gegevens vindt u in het hoofdstuk 'Technische gegevens'.
- Het apparaat en de EMS-pads verwijderd houden van magneetvelden.
- Het apparaat en het toebehoren niet blootstellen aan schokken.
- Geen zware voorwerpen op het apparaat of de hulpstukken ervan plaatsen. Nooit op het apparaat gaan staan of zitten.
- Alleen originele toebehoren van de fabrikant gebruiken, om de werking van het apparaat niet te benadelen en om eventuele schade te voorkomen.
- De netadapter alleen aansluiten op een contactdoos die overeenstemt met het typeplaatje van het apparaat en die volgens de voorschriften is geïnstalleerd. De contactdoos moet ook na het aansluiten goed toegankelijk zijn, zodat de verbinding met het stroomnet snel kan worden verbroken.



- Alleen correct werkende verleng snoeren gebruiken.
- Het apparaat moet uitgeschakeld zijn, wanneer de kabels verwijderd worden.
- Altijd aan de netadapter en nooit aan het netsnoer trekken om het apparaat van het stroomnet te scheiden.
- Opletten dat de snoeren niet bekneld raken, geknikt of over scherpe randen gelegd worden en dat ze niet in aanraking komen met hete oppervlakken.
- Het apparaat tijdens een onweersbui niet op een contactdoos aansluiten.
- Houd scherpe en puntige voorwerpen uit de buurt van het apparaat zodat het niet beschadigd raakt.

Omvang van de levering

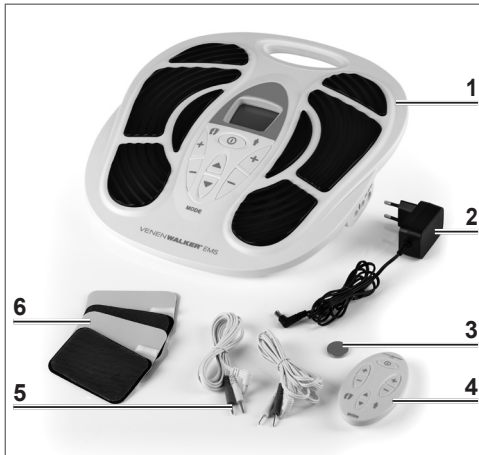

- 1 Hoofdeenheid 1 x
 - 2 Netadapter 1 x
 - 3 Batterij CR2032 1 x
 - 4 Afstandsbediening 1 x
 - 5 Elektrodekabel 2 x
 - 6 EMS-pad 4 x
- Gebruiksaanwijzing (1 x)

Controleren of de levering volledig is en de onderdelen geen transportschade hebben opgelopen. Het apparaat bij beschadigingen niet gebruiken, maar contact opnemen met de klantenservice.

Verwijder eventuele folie, stickers of transportbeveiliging van het apparaat. **Verwijder nooit het typeplaatje en eventuele waarschuwingen!**

Overzicht

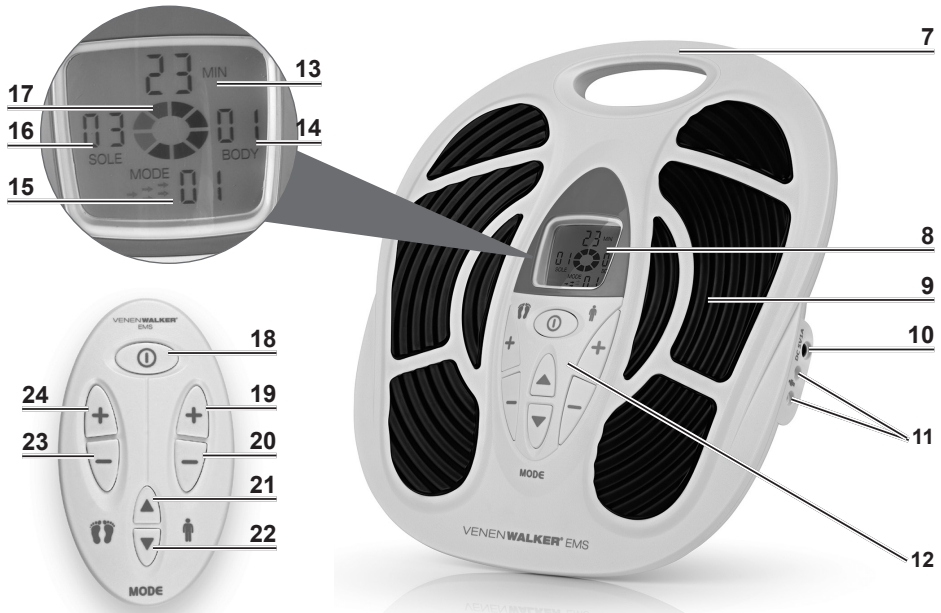

- 7 Handgreep
- 8 Display
- 9 Massagezone
- 10 Aansluitbus voor de netadapter
- 11 Aansluitbus voor de elektrodekabels
- 12 Regeltoetsen (overeenkomstig de toetsen op de afstandsbediening)
- 13 Display: resterende tijd in minuten
- 14 **BODY** weergave: intensiteit van de EMS-pads
- 15 **MODE** weergave: massagemodus
- 16 **SOLE** weergave: intensiteit van de massagezones
- 17 Symbool verschijnt als het apparaat is ingeschakeld
- 18 **ⓘ** Aan-/uittoets – 2 seconden lang indrukken om het apparaat in of uit te schakelen
- 19 **+** toets: intensiteit van de EMS-pads verhogen
- 20 **-** toets: intensiteit van de EMS-pads verminderen
- 21 **▲** toets: massagemodus selecteren: naar de volgende massagemodus
- 22 **▼** toets: massagemodus selecteren: naar de voorafgaande massagemodus
- 23 **-** toets: intensiteit van de massagezones verminderen
- 24 **+** toets: intensiteit van de massagezones verhogen



Batterij plaatsen / vervangen

Vóór het eerste gebruik moet een CR2032 knoopcel (3 V) in de afstandsbediening worden geplaatst.

Vóór het plaatsen van de batterij controleren of de contacten in de afstandsbediening en aan de batterij schoon zijn en deze indien nodig reinigen.

1. Het batterijvak aan de achterkant van de afstandsbediening openen: Het batterijvakdeksel eraf trekken.
2. Een eventueel lege batterij verwijderen en een nieuwe batterij (3 V, CR2032 knoopcel) in het batterijvak plaatsen. De pluspool moet naar boven wijzen.
3. Het batterijvakdeksel plaatsen. Het moet hoorbaar vastklikken.

De batterij vervangen wanneer de prestatie van de afstandsbediening minder wordt.

Gebruik

ATTENTIE!

- Het apparaat elke keer vóór gebruik op beschadigingen controleren. Alleen gebruiken wanneer het geen schade vertoont!
- Het aansluitsnoer vóór het aansluiten van het apparaat volledig afwikkelen.
- Draagbare HF-communicatieapparaten (incl. randapparatuur zoals antennekabel en externe antennes) moeten minimaal 30 cm (12") van alle apparaatonderdelen verwijderd zijn, inclusief de door de fabrikant aangegeven kabels. Anders kan de prestatie van dit apparaat belemmerd worden.
- Het apparaat tijdens het gebruik van andere elektronische apparaten verwijderd houden om storingen te voorkomen. Als het apparaat wordt blootgesteld aan elektromagnetische interferenties, kan het display flikkeren of kunnen andere storingen optreden.
- Op het apparaat mag geen druk worden uitgeoefend, omdat daardoor de massage kan worden gestopt en het apparaat beschadigd zou kunnen raken. Het apparaat uitsluitend zittend gebruiken! Niets op het apparaat plaatsen.
- Niet direct na het eten gebruiken.
- Het apparaat dient niet te worden gebruikt vóór het slapengaan. Massages hebben een stimulerende werking, hetgeen eventueel kan leiden tot problemen bij het inslapen.
- Niet in het gezicht, op het hoofd of in het bereik van de schildklier gebruiken!
- De EMS-pads mogen niet worden geknikt.
- Om hygiënische redenen dient het apparaat alleen door één persoon te worden gebruikt en na elk gebruik te worden gereinigd (zie hoofdstuk 'Reinigen en opbergen'). Het apparaat schoonhouden.
- De EMS-pads en de massagezones mogen tijdens het gebruik van het apparaat niet in contact komen met metalen onderdelen.
- Nooit twee EMS-pads aan elkaar plakken.
- De kleefvlakken van de EMS-pads mogen niet met de vingers worden aangeraakt, zodat de kleefeigenschappen niet worden belemmerd.



- De huid kan tijdens de behandeling warm aanvoelen. Dat is normaal en geen reden tot bezorgdheid.
- Wij wijzen er nadrukkelijk op dat bij sommige personen huidirritaties of overgevoeligheid kan ontstaan door de elektrische spierstimulatie. In dat geval dient u het gebruik onmiddellijk te staken en zo nodig een arts te raadplegen.

De afkorting EMS staat voor Electrical Muscle Stimulation (elektrische spierstimulatie). Met de hoofdeenheid (1) worden de voeten gestimuleerd. Bovendien kunnen met de EMS-pads (6) de kuiten worden behandeld.

Beginners dienen een spier maximaal 15 minuten per dag te behandelen om overprikkeling te voorkomen!

Gevorderden kunnen het apparaat tot 25 minuten per dag per spier gebruiken. Wij adviseren maximaal 2 eenheden per dag met een rustfase van minimaal 4 uur tussen de eenheden.

Plaatsen / voetmassage

1. De hoofdeenheid (1) op de grond plaatsen.
2. De voedingsplug van de netadapter (2) met de aansluitbus (10) op het apparaat aansluiten.
3. De netadapter in een contactdoos steken.
4. Een comfortabele zitpositie in een fauteuil, op een bank of een stoel kiezen en de voeten **blootsvoets** zonder druk uit te oefenen op de massagezones (9) zetten. Voor de correcte werking van het apparaat is het noodzakelijk om blootsvoets te zijn.
5. Het apparaat door indrukken van de toets aan de hoofdeenheid of de afstandsbediening (4) regelen (zie sectie 'Apparaat bedienen').

Massage met EMS-pads



De EMS-pads (6) zijn bedoeld voor de behandeling van de kuiten (zie sectie 'Apparaat bedienen').

1. De kuiten van het lichaam reinigen en afdrogen.
2. Twee EMS-pads met de polen van de elektrodekabel (5) verbinden. **Voor de functie van het apparaat moeten beide elektroden worden gebruikt.**
3. De stekker van de elektrodekabel in de aansluitbus (11) van de hoofdeenheid (1) steken.
4. Bij het gebruik van alle EMS-pads moet dit voor het andere paar EMS-pads worden herhaald.
5. De beschermfolie van de EMS-pads verwijderen en de pads op de te behandelen plek plakken: een EMS-pad aan het begin van de spier en de andere aan het einde van de spier. De EMS-pads mogen niet overlappen! De beschermfolie bewaren!
6. Het apparaat door indrukken van de toetsen aan het hoofdapparaat of de afstandsbediening (4) regelen (zie sectie 'Apparaat bedienen').

* De elektrodepads hebben de biocompatibiliteitstest succesvol ondergaan. Uit het testbericht blijkt dat de pads geen huidirritaties veroorzaken.

Apparaat bedienen

Het apparaat door herhaaldelijk indrukken van de toetsen aan de hoofdeenheid (1) of de afstandsbediening (4) regelen. De geactiveerde functies en standen verschijnen op het display (8).

1. Het apparaat inschakelen. Daarvoor gedurende ca. 2 seconden op de toets  (18) drukken. Het display licht op.
2. Een massagemodus kiezen door herhaaldelijk op de toets  (21) of  (22) te drukken. Er zijn 25 modi (zie hieronder).
3. Om de stimulatie van de voeten te starten, de toets + (24) indrukken of de toets + (19) indrukken als de EMS-pads worden gebruikt.
4. De toets + herhaaldelijk indrukken om de intensiteit zo ver te verhogen dat de stimulatie nog net aangenaam is. Met de toets - (20 of 23) kan de intensiteit zo nodig worden vermindert.



Na elke moduswissel wordt de intensiteit automatisch op stand 0 gezet en moet verhoogd worden.

5. Om het apparaat uit te schakelen ca. 2 seconden op de toets  drukken.



Het apparaat schakelt na 25 minuten automatisch uit.

6. Na elk gebruik de netadapter uit de contactdoos en het netsnoer uit het apparaat trekken.
7. De elektrodekabels van het apparaat ontkoppelen.
8. De massagezones en de EMS-pads na elk gebruik reinigen (zie hoofdstuk 'Reinigen en opbergen').

Modi

- | | | |
|------------------------|-------------------------|---------------------------------|
| 1 Acupunctuur, drukken | 10 Acupunctuur, knijpen | 19 Schuiven |
| 2 Acupunctuur | 11 Acupunctuur, hameren | 20 Rollen, stampen |
| 3 Acupunctuur, kneden | 12 Kneden | 21 Knijpen |
| 4 Acupunctuur, kloppen | 13 Kloppen | 22 Harder kloppen |
| 5 Wrijven | 14 Wrijven, persen | 23 Acupunctuurtherapie, massage |
| 6 Knijpen | 15 Koppen zetten | 24 Shiatsu |
| 7 Massage | 16 Lichaamsvorming | 25 Rollen, kneden |
| 8 Drukken, massage | 17 Hameren | |
| 9 Drukken, knijpen | 18 Massage, kloppen | |

Reinigen en opbergen

ATTENTIE!

- Vóór alle reinigingswerkzaamheden de netadapter uit de contactdoos trekken, alle kabels van het apparaat ontkoppelen en de EMS-pads van de elektrodekabels verwijderen.
 - Voor de reiniging van de EMS-pads geen heet water, geen zeep of chemische reinigingsmiddelen gebruiken.
 - Voor het reinigen geen scherpe of schurende reinigingsmiddelen of -pads gebruiken. Deze kunnen de oppervlakken beschadigen.
 - Alle onderdelen moeten volledig droog zijn, voordat deze worden opgeborgen. Uitsluitend aan de lucht laten drogen of met een doek afdrogen. Er mag hiervoor in geen geval een föhn of dergelijke worden gebruikt!
-
- De verontreinigingen voorzichtig met een schone, vochtige spons of doek afdeppen om de gebruikte EMS-pads (6) te reinigen. Niet te sterk wrijven of te veel water gebruiken om de hechtende eigenschappen niet te belemmeren. De EMS-pads aan de lucht laten drogen. De pads weer afdekken met de beschermfolie, zodra ze volledig gedroogd zijn.
 - De massagezones (9) en zo nodig de andere apparaatonderdelen afvegen met een schone, vochtige doek. Voor hardnekkige verontreinigingen kan ook een mild reinigingsmiddel worden gebruikt. Afdrogen vóór het opbergen.
 - Het apparaat op een koele, droge, tegen directe zonnestraling beschermde en voor kinderen en dieren ontoegankelijke plaats bewaren.
 - De batterij uit de afstandsbediening (4) verwijderen als deze gedurende een langere periode niet gebruikt wordt.

Oplossen van problemen

Wanneer het apparaat niet op de juiste wijze functioneert, nagaan of het probleem door u zelf kan worden opgelost. Contact opnemen met de klantenservice als het probleem met de hieronder genoemde stappen niet kan worden opgelost.

Niet proberen om een elektrisch apparaat zelf te repareren!

De EMS-pads (6) plakken niet meer.

De beschermfolie zit nog op de EMS-pads.

- ▶ De beschermfolie verwijderen.

De EMS-pads zijn verontreinigd.

- ▶ De EMS-pads reinigen. Hiertoe de aanwijzingen in hoofdstuk 'Reinigen en opbergen' opvolgen.



Het apparaat werkt niet.

Het apparaat krijgt geen voeding.

- ▶ Controleren of
 - de voedingsplug goed in de aansluitbus (10) van het apparaat zit.
 - de netadapter (2) in de contactdoos steekt.
 - de contactdoos defect is.
 - de zekering van de netaansluiting is aangebracht.

Er bevindt zich teveel gewicht op het apparaat.

- ▶ Het apparaat minder zwaar belasten.

Als de EMS-pads (6) worden gebruikt, zijn ze niet goed op het apparaat aangesloten.

- ▶ **Beide** EMS-pads met de polen van de elektrodekabel (5) verbinden. Vervolgens de stekker van de elektrodekabel in de aansluitbus (11) van de hoofdeenheid (1) steken.

De EMS-pads (6) liggen niet goed op de huid.

- ▶ De positie corrigeren. Het complete oppervlak van de EMS-pads moet huidcontact hebben. Tussen de pads en de huid mogen zich geen haren, kleding of sieraden bevinden.

Het apparaat reageert niet op de afstandsbediening (4).

De batterij van de afstandsbediening is te zwak.

- ▶ De batterij van de afstandsbediening vervangen (zie hoofdstuk 'Batterij plaatsen / vervangen').

Er bevinden zich obstakels tussen apparaat en afstandsbediening (geen zichtcontact).

- ▶ Met de afstandsbediening precies op het apparaat richten.

De stimulatie is te zwak.

Tussen de massagezones (9) en het huidoppervlak is te weinig vocht voorhanden.

- ▶ Blote voeten op de massagezones zetten.

De EMS-pads (6) zijn verontreinigd.

- ▶ De EMS-pads reinigen. Hiertoe de aanwijzingen in hoofdstuk 'Reinigen en opbergen' opvolgen.

De EMS-pads (6) liggen niet goed op de huid.

- ▶ De positie corrigeren. Het complete oppervlak van de EMS-pads moet huidcontact hebben. Tussen de pads en de huid mogen zich geen haren, kleding of sieraden bevinden.

Er treden roodkleuringen en huidirritaties op.

Het apparaat werd te lang gebruikt.

- ▶ Met het gebruik van het apparaat stoppen. Beginners dienen een spier niet langer dan 15 minuten en gevorderden niet langer dan 25 minuten per dag te behandelen om een overprikkeling te voorkomen.

Bij sommige mensen kunnen door de elektrische spierstimulatie huidirritaties of overgevoeligheid optreden.

- ▶ Het apparaat in dat geval niet langer gebruiken en zo nodig een arts raadplegen.

Technische gegevens

Dit apparaat behoort tot het type BF van klasse II overeenkomstig sectie 5.

Referentie-artikelnr. voor de klantenservice:	03211
ID gebruiksaanwijzing:	Z 03211 M GM V2 1022 md
Datum gebruiksaanwijzing:	07-10-2022
Apparaat	
Naam van het product:	VenenWalker® EMS
Modelnummer:	AST-300S
Intensiteitsniveaus:	99
Timer:	25 minuten
Massagemodi:	25
Voeding:	5V DC
Opgenomen stroom:	1000 mA
Vermogen:	< 1 W in bedrijf, < 0,05 W in stand-by
Beschermingsgraad tegen elektrische schok:	type BF 
Golfvorm:	blokgolf
Pulsduur:	115 µS
Pulsfrequentie:	0 – 200 Hz
Invloed van de lastimpedantie:	1 kΩ
Max. amplitude van de uitgangsspanning:	72 V
Softwareversie:	MC0188F-REV.V1.0
Temperatuurbereik:	Werking: +10 – +40 °C Opslag / transport -25 – +70 °C
Luchtdruk:	Werking: 860 – 1060 hPa Opslag / transport 70 – 106 hPa
Luchtvochtigheid (RH):	Werking: 30 – 75% Opslag / transport: max. 90 %

Netadapter

Gefabriceerd voor

Shenzhen OSTO Technology Company Limited

No.43, Longfeng road, Xinsheng community, Longgang street, Longgang district,
518116 Shenzhen City, Guangdong Province, China

Modelnummer:	EE-0501000DPE
Ingang:	100–240 V ~ 50/60 Hz; 0,2–0,05A
Uitgang:	5V DC; 1000 mA
Veiligheidsklasse:	II
Beschermingsklasse:	IP20
Ø efficiëntie tijdens het bedrijf:	> 69%
Opgenomen vermogen bij nullast:	< 0,3W
Efficiëntie bij geringe last (10 %):	> 69%

Afstandsbediening

Voeding: 3V (1 x knoopcel CR2032)



Afvoer



Het verpakkingsmateriaal milieuvriendelijk afvoeren en naar een recyclepunt brengen.



Batterijen mogen niet via het huisvuil worden afgevoerd. Consumenten zijn er wettelijk toe verplicht, batterijen apart in te leveren. Batterijen kunnen gratis bij een inzamelpunt van uw gemeente/wijk of in bepaalde winkels worden ingeleverd, zodat ze milieuvriendelijk worden afgevoerd en waardevolle grondstoffen eruit gehaald kunnen worden. Bij een verkeerde afvoer kunnen giftige inhoudsstoffen in het milieu terechtkomen, hetgeen een schadelijke effect heeft op mensen, dieren en planten. Alleen lege batterijen inleveren. Indien mogelijk oplaadbare batterijen in plaats van wegwerpbatterijen gebruiken.



Het hiernaast afgebeelde symbool (doorgestreepte vuilnisbak met onderstreep) betekent dat oude apparaten niet in het huisvuil horen, maar via speciale inzamel- en teruggavesystemen moeten worden afgevoerd. Eigenaren van oude apparaten moeten oude batterijen uit het apparaat verwijderen en apart afvoeren (zie sectie over de afvoer van batterijen).

Eigenaren van oude apparaten uit particuliere huishoudens kunnen deze gratis afgeven bij inzamelpunten van publiekrechtelijke afvalbedrijven of bij de fabrikanten en verkopers of bij speciaal hiervoor ingerichte inzamelpunten. Ook winkels die elektrische en elektronische apparaten verkopen, zijn verplicht om oude apparaten terug te nemen.

Klantenservice

Als u nog vragen over de *VenenWalker*[®] EMS hebt, neem dan contact met ons op via onze website www.venenwalker.com

of telefonisch onder +49 (0) 38851 314337* (ma – vr 8 – 12 uur)

* Bellen naar het Duitse vaste netwerk tegen het tarief van uw provider.

Meer informatie



***VenenWalker*[®] EMS wordt geproduceerd door:**

Shenzhen OSTO Technology Company Limited

No.43, Longfeng road, Xinsheng community, Longgang street, Longgang district, 518116 Shenzhen City, Guangdong Province, China

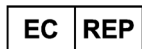

Europese vertegenwoordiger:

Share Info GmbH

Heerdter Lohweg 83, 40549 Düsseldorf, Duitsland



Importeur:

Globalmind Consumer Electronics GmbH

Ernst-Mantius-Str. 11, 21029 Hamburg, Duitsland

Contact

E-Mail: info@venenwalker.com

Web: www.venenwalker.com

Alle rechten voorbehouden.

Accompanying Documents

The appliance is complied with the following emission and immunity standard, and test level:

Guidance and manufacturer's declaration – electromagnetic immunity		
Immunity test	IEC 60601 test level	Compliance level
Electrostatic discharge (ESD) IEC 61000-4-2	±8 kV contact ±2 kV, ±4 kV, ±8 kV, ±15 kV air	±8 kV contact ±2 kV, ±4 kV, ±8 kV, ±15 kV air
Electrical fast transient/burst IEC 61000-4-4	±2 kV for power supply lines ±1 kV signal input/output 100 kHz repetition frequency	±2 kV for power supply lines Not Applicable 100 kHz repetition frequency
Surge IEC 61000-4-5	±0.5 kV, ±1 kV differential mode ±0.5 kV, ±1 kV, ±2 kV common mode	±0.5 kV, ±1 kV differential mode Not Applicable
Voltage dips, short interruptions and voltage variations on power supply input lines IEC 61000-4-11	0 % UT; 0,5 cycle. At 0°, 45°, 90°, 135°, 180°, 225°, 270° and 315°. 0 % UT; 1 cycle and 70 % UT; 25/30 cycles; Single phase: at 0°. 0 % UT; 250/300 cycle	0 % UT; 0,5 cycle. At 0°, 45°, 90°, 135°, 180°, 225°, 270° and 315°. 0 % UT; 1 cycle and 70 % UT; 25/30 cycles; Single phase: at 0°. 0 % UT; 250/300 cycle
Power frequency magnetic field IEC 61000-4-8	30 A/m 50Hz/60Hz	30 A/m 50Hz/60Hz
Conducted RF IEC61000-4-6	3 V 0,15 MHz – 80 MHz 6 V in ISM and amateur radio bands between 0,15 MHz and 80 MHz 80 % AM at 1 kHz	3 V 0,15 MHz – 80 MHz 6 V in ISM and amateur radio bands between 0,15 MHz and 80 MHz 80 % AM at 1 kHz
Radiated RF IEC61000-4-3	10 V/m 80 MHz – 2,7 GHz 80 % AM at 1 kHz	10 V/m 80 MHz – 2,7 GHz 80 % AM at 1 kHz
NOTE UT is the a.c. mains voltage prior to application of the test level.		

Guidance and manufacturer's declaration – electromagnetic immunity							
Radiated RF IEC61000-4-3 (Test specifications for ENCLOSURE PORT IMMUNITY to RF wireless communications equipment)	Test Frequency (MHz)	Band (MHz)	Service	Modulation	Modulation (W)	Distance (m)	IMMUNITY TEST LEVEL (V/m)
	385	380 – 390	TETRA 400	Pulse modulation 18 Hz	1,8	0.3	27
	450	380 – 390	GMRS 460, FRS 460	FM ± 5 kHz deviation 1 kHz sine	2	0.3	28
	710	704 – 787	LTE Band 13, 17	Pulse modulation 217 Hz	0,2	0.3	9
	745						
	780						
	810	800 – 960	GSM 800/900, TETRA 800, iDEN 820, CDMA 850, LTE Band 5	Pulse modulation 18 Hz	2	0.3	28
	870						
	930						
	1720	704 – 787	GSM 1800; CDMA 1900; GSM 1900; DECT; LTE Band 1, 3, 4, 25; UMTS	Pulse modulation 217 Hz	2	0.3	28
1845							
1970							
2450	2 400 – 2 570	Bluetooth, WLAN, 802.11 b/g/n, RFID 2450, LTE Band 7	Pulse modulation 217 Hz	2	0.3	28	
710	5 100 – 5 800	WLAN 802.11 a/n	Pulse modulation 217 Hz	0,2	0.3	9	
745							
780							

Guidance and manufacturer's declaration – electromagnetic emissions	
Emissions	Compliance
RF emissions CISPR 11	Group 1
RF emissions CISPR 11	Class [B]
Harmonic emissions IEC 61000-3-2	Not Applicable
Voltage fluctuations/ flicker emissions IEC 61000-3-3	Not Applicable

EMC Warning

The *VenenWalker*[®] EMS is suitable for home healthcare environments.

Warning: Don't near active HF surgical equipment and the RF shielded room of an ME system for magnetic resonance imaging, where the intensity of EM disturbances is high.

Warning: Use of this equipment adjacent to or stacked with other equipment should be avoided because it could result in improper operation. If such use is necessary, this equipment and the other equipment should be observed to verify that they are operating normally.

Warning: Use of accessories, transducers and cables other than those specified or provided by the manufacturer of this equipment could result in increased electromagnetic emissions or decreased electromagnetic immunity of this equipment and result in improper operation.

Warning: Portable RF communications equipment (including peripherals such as antenna cables and external antennas) should be used no closer than 30 cm (12 inches) to any part of the *VenenWalker*[®] EMS, including cables specified by the manufacturer. Otherwise, degradation of the performance of this equipment could result.

If the equipment is subjected to electromagnetic interference, the screen may flash etc, please move to a place where there is no electromagnetic interference to solve this problem.

