

Einbau-Kochfeld

Gebrauchsanleitung

Вграден котлон

РЪКОВОДСТВО
за употреба

Vgrajena kuhalna plošča

Navodila za uporabo

HIC 64503 T

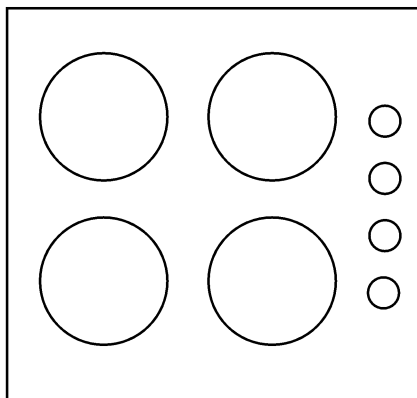

Bitte zuerst diese Bedienungsanleitung lesen!

Sehr geehrte Kundin, sehr geehrter Kunde,
vielen Dank für den Kauf eines Beko-Produktes. Wir hoffen, dass dieses Produkt, das mit hochwertiger und hochmoderner Technologie hergestellt wurde, beste Ergebnisse erzielt. Daher bitte die gesamte Bedienungsanleitung und alle beiliegenden Dokumente aufmerksam durchlesen und zum zukünftigen Nachschlagen aufbewahren. Bei Weitergabe des Produktes auch die Bedienungsanleitung mit aushändigen. Alle Warnungen und Informationen in der Bedienungsanleitung einhalten.

Bitte beachten, dass diese Bedienungsanleitung für unterschiedliche Modelle geschrieben wurde. Unterschiede zwischen den verschiedenen Modellen werden natürlich in der Anleitung erwähnt.

Die Symbole

In dieser Anleitung verwenden wir folgende Symbole:

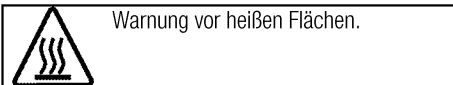
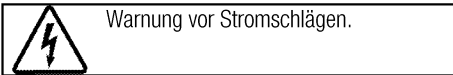
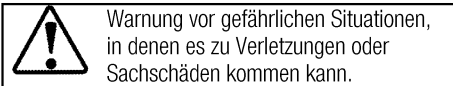

Arçelik A.Ş.
Karaağaç caddesi No:2-6
34445 Sütlüce/Istanbul/TURKEY
Made in TURKEY



This product was manufactured using the latest technology in environmentally friendly conditions.

1 Wichtige Sicherheits- und Umwelthinweise **4**

Allgemeine Sicherheit.....	4
Elektrische Sicherheit.....	4
Produktsicherheit.....	5
Bestimmungsgemäße Verwendung	6
Sicherheit von Kindern	6
Altgeräte entsorgen.....	7
Verpackungsmaterialien entsorgen	7

2 Allgemeine Informationen **8**

Geräteübersicht	8
Technische Daten	8

3 Installation **9**

Vor der Installation	9
Einbauen und Anschließen	9
Transport	11

4 Vorbereitungen **12**

Tipps zum Energiesparen.....	12
Erste Inbetriebnahme	12
Erstreinigung des Gerätes	12

5 Bedienung Kochfeld **13**

Allgemeine Hinweise zum Kochen	13
Kochfeld verwenden	14
Bedienfeld	14

6 Reinigung und Wartung **21**

Allgemeine Hinweise	21
Kochfeld reinigen	21

7 Problemlösungen **22**

1 Wichtige Sicherheits- und Umwelthinweise

Dieser Abschnitt enthält Hinweise, die für die Sicherheit des Benutzers und anderer Personen unerlässlich sind. Diese Hinweise müssen beachtet werden, damit es nicht zu Verletzungen oder Sachschäden kommt.

Bei Nichteinhaltung dieser Anweisungen erlöschen sämtliche Garantieansprüche.

Allgemeine Sicherheit

- Dieses Gerät darf von Kindern (ab acht Jahren) oder Personen bedient werden, die unter körperlichen, sensorischen oder geistigen Einschränkungen leiden oder denen es an der nötigen Erfahrung und Wissen im Umgang mit solchen Geräten mangelt, wenn solche Personen beaufsichtigt werden und, zuvor gründlich mit der sicheren Bedienung des Gerätes vertraut gemacht wurden und sich der damit verbundenen Gefahren voll und ganz bewusst sind. Kinder dürfen nicht mit dem Gerät spielen. Reinigungs- und Wartungsarbeiten dürfen von Kindern nicht ohne Aufsicht eines Erwachsenen durchgeführt werden.
- Installation und Reparaturen müssen grundsätzlich vom

autorisierten Kundendienst ausgeführt werden. Der Hersteller haftet nicht für Schäden, die durch den Eingriff nicht autorisierter Personen entstehen; zudem kann dadurch die Garantie erlöschen. Vor der Installation aufmerksam alle Anweisungen lesen.

- Gerät nicht nutzen, falls es nicht ordnungsgemäß funktioniert oder sichtbare Beschädigungen aufweist.
- Nach jeder Benutzung prüfen, ob die Funktionsknöpfe des Produktes ausgeschaltet sind.

Elektrische Sicherheit

- Falls das Produkt einen Fehler aufweist, sollte es bis zur Reparatur durch einen autorisierten Kundendienstmitarbeiter nicht in Betrieb genommen werden. Es besteht Stromschlaggefahr!
- Schließen Sie das Produkt nur an eine geerdete Steckdose an, deren Spannung und Schutz den Angaben unter „Technische Daten“ entsprechen. Lassen Sie durch einen qualifizierten Elektriker eine Erdung vornehmen. Unser Unternehmen haftet nicht für Probleme, die durch ein nicht entsprechend den örtlichen

Richtlinien geerdetes Produkt entstehen.

- Reinigen Sie das Produkt niemals, indem Sie Wasser darauf verteilen oder schütten! Es besteht Stromschlaggefahr!
- Das Produkt darf während Installation, Wartung, Reinigung und Reparatur nicht an eine Steckdose angeschlossen sein.
- Falls das Netzkabel des Produktes beschädigt ist, muss es zur Vermeidung von Gefahren vom Hersteller, einem Kundendienstmitarbeiter oder vergleichbar qualifizierten Personen ausgetauscht werden.
- Das Gerät muss so installiert sein, dass es vollständig vom Netzwerk getrennt werden kann. Die Trennung muss entsprechend den Baurichtlinien entweder durch einen Netzstecker oder einen in der festen elektrischen Installation eingebauten Schalter ermöglicht werden.
- Jegliche Arbeiten an elektrischen Geräten und Systemen sollten von autorisierten und qualifizierten Personen ausgeführt werden.
- Schalten Sie das Gerät bei Schäden aus, unterbrechen Sie die entsprechende Stromversorgung. Schalten Sie dazu die Sicherungen im Haus ab.

- Stellen Sie sicher, dass die Sicherungsangaben mit dem Produkt kompatibel sind.

Produktsicherheit

- Das Gerät und seine zugänglichen Teile werden während des Betriebs heiß. Keine Heizelemente berühren. Kinder unter 8 Jahren fernhalten, sofern nicht kontinuierlich beaufsichtigt.
- Produkt niemals nutzen, wenn Urteilsvermögen oder Koordination durch Alkohol und/oder Drogen beeinträchtigt sind.
- Bei alkoholischen Getränken in den Gerichten entsprechend vorsichtig sein. Alkohol verdampft bei hohen Temperaturen und kann durch Entzünden bei Kontakt mit heißen Oberflächen Feuer verursachen.
- Keine brennbaren Materialien in der Nähe des Produktes aufstellen, da die Seiten während des Gebrauchs heiß werden können.
- Darauf achten, dass keine Belüftungsschlitze blockiert werden.
- Zur Reinigung des Gerätes keine Dampfreiniger verwenden; andernfalls besteht Stromschlaggefahr.
- Unbeaufsichtigtes Garen auf einem Kochfeld mit Fett oder Öl

kann gefährlich sein und Brände verursachen. Niemals versuchen, ein Feuer mit Wasser zu löschen; stattdessen das Gerät abschalten und Flammen z. B. mit einem Deckel oder einer Feuerlöschdecke abdecken.

- Brandgefahr: Keine Gegenstände auf den Kochoberflächen aufbewahren.
- Falls die Oberfläche gesprungen ist, Gerät zur Vermeidung möglicher Stromschlaggefahr abschalten.
- Das Gerät darf nicht über externe Timer oder separate Fernsteuerungssysteme betrieben werden.
- Dampfdruck, der aufgrund von Feuchtigkeit an der Kochfeldoberfläche oder an der Unterseite des Kochgeschirrs entsteht, kann dazu führen, dass sich das Kochgeschirr bewegt. Daher muss sichergestellt werden, dass Kochfeldoberfläche und Unterseite des Kochgeschirrs immer trocken sind.
- Verwenden Sie nur Kochfeldschutzabdeckungen, die vom Hersteller des Gerätes entwickelt wurden oder vom Gerätehersteller in der Anleitung als geeignet angegeben sind, bzw. die mit dem Gerät gelieferten Kochfeldschutzabdeckungen. Die

Nutzung nicht geeigneter Schutzabdeckungen kann Unfälle verursachen.

Brandschutzvorkehrungen des Produktes:

- Sicherstellen, dass die elektrische Verbindung richtig in die Steckdose eingesteckt ist und keine Funken erzeugt.
- Keine beschädigten oder abgeschnittenen Kabel bzw. Verlängerungskabel verwenden; nur das Originalkabel einsetzen.
- Beim Anschließen des Produktes sicherstellen, dass sich keine Flüssigkeit oder Feuchtigkeit an der elektrischen Verbindung befindet.

Bestimmungsgemäße Verwendung

- Dieses Gerät wurde für den reinen Hausgebrauch entwickelt. Eine gewerbliche Nutzung ist nicht zulässig.
- Dieses Gerät dient ausschließlich der Zubereitung von Speisen. Es darf nicht zu anderen Zwecken eingesetzt werden.
- Der Hersteller haftet nicht für Schäden, die durch unsachgemäßen Gebrauch oder falsche Bedienung verursacht werden.

Sicherheit von Kindern

- Verschiedene Teile des Gerätes werden während des Gebrauchs

heiß. Daher kleine Kinder vom Gerät fernhalten.

- Verpackungsmaterialien können eine Gefahr für Kinder darstellen. Sämtliche Verpackungsmaterialien an einem sicheren Ort und außerhalb der Reichweite von Kindern aufbewahren.
- Elektrische Produkte können eine Gefahr für Kinder darstellen. Kinder im Betrieb daher unbedingt vom Gerät fernhalten. Kinder nicht mit dem Gerät spielen lassen.
- Keine Gegenstände auf das Gerät stellen, die Kinder erreichen können.

Altgeräte entsorgen

Erfüllung von WEEE-Vorgaben zur Entsorgung von Altgeräten:



Dieses Produkt erfüllt die Vorgaben der EU-WEEE-Direktive (2012/19/EU). Das Produkt wurde mit einem Klassifizierungssymbol für elektrische und elektronische Altgeräte (WEEE) gekennzeichnet. Dieses Gerät wurde aus hochwertigen Materialien hergestellt, die wiederverwendet und recycelt werden können. Entsorgen Sie das Gerät am Ende seiner Einsatzzeit nicht mit dem regulären Hausmüll; geben Sie es stattdessen bei einer Sammelstelle zur Wiederverwertung von elektrischen und elektronischen Altgeräten ab. Ihre Stadtverwaltung informiert Sie gerne über geeignete Sammelstellen in Ihrer Nähe.

Einhaltung von RoHS-Vorgaben:

Das von Ihnen erworbene Produkt erfüllt die Vorgaben der EU-RoHS Direktive (2011/65/EU). Es enthält keine in der Direktive angegebenen gefährlichen und unzulässigen Materialien.

Verpackungsmaterialien entsorgen

- Die Verpackung des Gerätes besteht aus wiederverwertbaren Materialien. Entsorgen Sie diese vorschriftsgemäß und entsprechend sortiert. Entsorgen Sie solche Materialien nicht mit dem normalen Hausmüll.

2 Allgemeine Informationen

Geräteübersicht

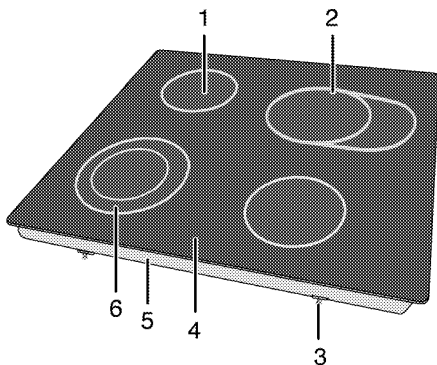

- | | | | |
|---|-----------------------|---|---------------------|
| 1 | Einzelkochplatte | 4 | Glaskeramikkochfeld |
| 2 | Erweiterte Kochplatte | 5 | Basisabdeckung |
| 3 | Montageklemme | 6 | Doppelkochplatte |

Technische Daten

Spannung/Frequenz	220-240 V ~ 50 Hz
Leistungsaufnahme gesamt	6900 W
Sicherung	Minimum 16 A x 3 / 32 A
Kabeltyp/Kabelquerschnitt	H05RR-F 5 x 1,5 mm ²
Außenabmessungen (Höhe/Breite/Tiefe)	55 mm/580 mm/510 mm
Einbaumaße (Breite/Tiefe)	560 mm/490 mm
Kochzonen	
Hinten links	Einzelkochplatte
Abmessungen	140 mm
Leistung	1200 W
Vorne links	Doppelkochplatte
Abmessungen	120/210 mm
Leistung	750/2200 W
Vorne rechts	Einzelkochplatte
Abmessungen	160 mm
Leistung	1500 W
Hinten rechts	Erweiterte Kochplatte
Abmessungen	140/250 mm
Leistung	1100/2000 W



Im Zuge der Qualitätsverbesserung können sich technische Daten ohne Vorankündigung ändern.



Die Abbildungen in dieser Anleitung dienen lediglich der Veranschaulichung und können etwas vom tatsächlichen Aussehen des Gerätes abweichen.



Angaben am Produkt oder in der begleitenden Dokumentation wurden unter Laborbedingungen unter Berücksichtigung der zutreffenden Richtlinien ermittelt. Solche Werte können je nach Einsatzumgebung und Nutzungsweise des Gerätes abweichen.

3 Installation

Gerät vom nächstgelegenen autorisierten Kundendienst gemäß gültigen Bestimmungen installieren lassen. Andernfalls erlischt die Garantie. Der Hersteller haftet nicht für Schäden, die durch Aktivitäten nicht autorisierter Personen entstehen; zudem kann dadurch die Garantie erlöschen.



Die Vorbereitung des Aufstellungsortes und der elektrischen und Anschlüsse sind Sache des Kunden.



GEFAHR:

Die Installation des Gerätes muss in Übereinstimmung mit sämtlichen zutreffenden Vorschriften zur Elektroinstallation erfolgen.



GEFAHR:

Gerät vor der Installation auf eventuelle, sichtbare Defekte untersuchen. Falls Defekte vorliegen, darf das Gerät nicht installiert werden.

Beschädigte Geräte müssen grundsätzlich als Sicherheitsrisiko betrachtet werden.

Vor der Installation

Das Kochfeld ist für den Einbau in eine handelsübliche Küchenarbeitsplatte vorgesehen. Zwischen Gerät und angrenzenden Küchenwänden und -möbeln muss ein Sicherheitsabstand verbleiben. Siehe Abbildung auf der nächsten Seite (Angaben in mm)..

- Der Ofen kann auch freistehend benutzt werden. Achten Sie auf einen minimalen Abstand von 750 mm oberhalb des Kochfeldes.
- (*) Wenn eine Dunstabzugshaube über dem Herd installiert werden soll, beachten Sie die Anweisungen des Herstellers zur Installationshöhe (mindestens 650 mm Abstand).
- Verpackungsmaterial und Transportsicherungen entfernen.
- Oberflächen, Kunststoffbeläge und verwendete Kleber müssen hitzebeständig sein (bis mindestens 100 °C).
- Die Küchenarbeitsplatte muss waagrecht ausgerichtet und fixiert sein.
- Die Küchenarbeitsplatte entsprechend den Einbaumaßen ausschneiden.

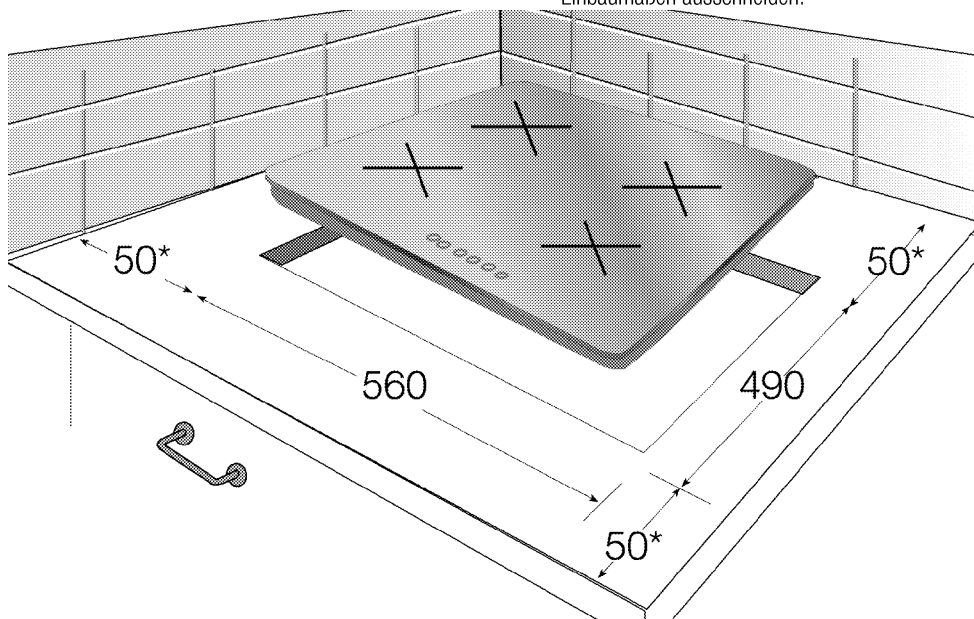

* Minimum

Vorschriften zur Gas- und Elektroinstallation erfolgen.

Einbauen und Anschließen

- Die Installation des Gerätes muss in Übereinstimmung mit sämtlichen zutreffenden



Installieren Sie das Kochfeld nicht in der Nähe von scharfen Ecken oder Kanten auf. Glaskeramik kann bei unsachgemäßer Handhabung brechen!

Elektrischer Anschluss

Schließen Sie das Gerät an eine geerdete Schutzkontaktsteckdose/Leitung an, die mit einer Sicherung passender Stromstärke abgesichert wird, siehe dazu den Abschnitt „Technische Daten“. Lassen Sie die Erdung in jedem Fall von einem qualifizierten Elektriker vornehmen oder überprüfen. Der Hersteller haftet nicht bei Schäden, die durch den Einsatz des Gerätes ohne vorschriftsmäßige Erdung entstehen.



GEFAHR:

Das Gerät darf nur von einer autorisierten Fachkraft an das Stromnetz angeschlossen werden.

Der Hersteller haftet nicht für Schäden, die durch Aktivitäten nicht autorisierter Dritter entstehen.



GEFAHR:

Das Netzkabel darf nicht eingeklemmt, geknickt oder gequetscht werden und darf nicht mit heißen Geräteteilen in Berührung kommen. Beschädigte Netzkabel müssen durch einen zugelassenen Elektriker ausgetauscht werden. Andernfalls kann es zu Stromschlägen, Kurzschlüssen und Bränden kommen!

- Der Anschluss muss gemäß nationalen Richtlinien erfolgen.
- Der Netzstecker muss nach der Installation frei zugänglich bleiben, das Netzkabel darf jedoch nicht über das Gerät hinweg verlegt werden.
- Verwenden Sie nur Netzkabel, die den Angaben im Abschnitt „Technische Daten“ entsprechen.



GEFAHR:

Trennen Sie das Gerät vollständig von der Stromversorgung, bevor Sie mit der Elektroinstallation beginnen. Es besteht Stromschlaggefahr!

Netzkabel anschließen

1. Falls der Netzanschluss nicht vollständig getrennt werden kann, muss ein Trennschalter (Sicherung, Netzschalter oder dergleichen) mit mindestens 3 mm Kontaktabstand zwischengeschaltet werden. Die einschlägigen Installationsvorschriften (in Deutschland VDE 0100) sind dabei einzuhalten. Bei Nichtbeachtung kann es zu Betriebsstörungen und zum Erlöschen der Garantie kommen.

Wir empfehlen eine zusätzliche Absicherung mit einem Fehlerstromschutzschalter (FI-Schutzschalter).

Netzanschluss am Gerät :

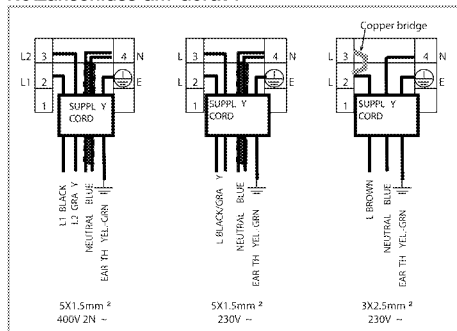

2. Bei **Einphasenanschluss** erfolgt der Anschluss der Kabel wie folgt:

- Braunes/Schwarzes Kabel = L (Phase)
- Blaues/graues Kabel = N (Nullleiter)
- Grünes/gelbes Kabel = (E) $\frac{\perp}{\equiv}$ (Erde)

3. Bei **Zweiphasenanschluss** erfolgt der Anschluss der Kabel wie folgt:

- Braunes Kabel = L1 (Phase 1)
- Schwarzes Kabel = L2 (Phase 2)
- Blaues/graues Kabel = N (Nullleiter)
- Grünes/gelbes Kabel = (E) $\frac{\perp}{\equiv}$ (Erde)

» oder

- Schwarzes Kabel = L1 (Phase 1)
- Graues Kabel = L2 (Phase 2)
- Blaues/Braunes Kabel = N (Nullleiter)
- Grünes/gelbes Kabel = (E) $\frac{\perp}{\equiv}$ (Erde)

Gerät installieren

1. Drehen Sie das Kochfeld herum; platzieren Sie es auf einem flachen Untergrund.
2. Tragen Sie die beim Produkt mitgelieferte Dichtung an den Kanten des unteren Kochfeldgehäuses auf, welche die Arbeitsplatte berühren (vgl. Abbildung).



3. Zentrieren Sie das Produkt auf der Arbeitsplatte.
4. Fixieren Sie das Kochfeld durch die Aussparungen im Unterteil hindurch mit den Montageklammern.

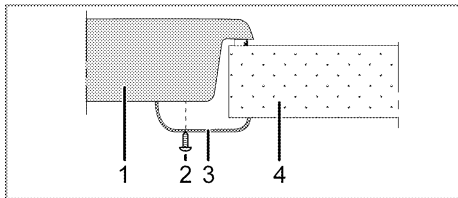

- 1 Kochfeld
- 2 Schraube
- 3 Montageklemme
- 4 Arbeitsplatte

i Bei der Installation des Kochfeldes in einem Möbel muss ein Einlegeboden installiert werden, damit das Möbel vom Kochfeld getrennt wird (vgl. Abbildung oben). Dies ist bei der Installation eines integrierten Ofens nicht erforderlich.

Beispiel: Wenn Sie die Unterseite des Produktes berühren können, da dieses über einer Schublade installiert ist, muss dieser Bereich mit einer Holzplatte abgedeckt werden.

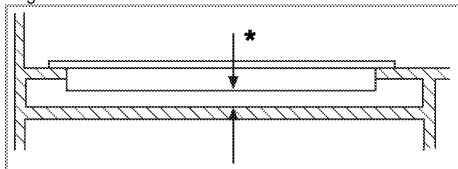

* Minimum 15 mm

Rückansicht (Anschlussöffnungen)

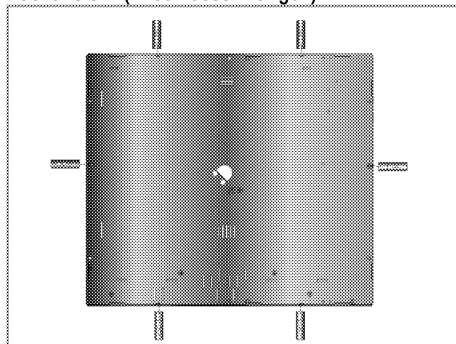

GEFAHR:

Der Anschluss über mehrere Öffnungen sollte vermieden werden, da es unter Umständen zu Beschädigungen des Gas- und elektrischen Systems kommen kann.

Endkontrolle

1. Schalten Sie die entsprechende Sicherung ein.
2. Prüfen Sie die Funktion.

Transport

- Bewahren Sie den Originalkarton auf, falls Sie das Gerät künftig transportieren müssen. Halten Sie sich an die Hinweise auf dem Karton. Falls Sie den Originalkarton nicht mehr besitzen sollten, verpacken Sie das Gerät in Luftpolsterfolie oder starken Karton, anschließend gut mit Klebeband sichern.



Überprüfen Sie das Gerät nach dem Transport genau, überzeugen Sie sich davon, dass es nicht zu Beschädigungen gekommen ist.

4 Vorbereitungen

Tipps zum Energiesparen

Mit den folgenden Hinweisen nutzen Sie Ihr Gerät umweltbewusst und energiesparend:

- Tauen Sie gefrorene Gerichte vor der Zubereitung auf.
- Kochen Sie mit Deckel. Beim Kochen ohne Deckel kann der Energieverbrauch auf das Vierfache ansteigen.
- Wählen Sie stets die zum Bodendurchmesser des Kochgeschirrs passende Kochstelle. Entscheiden Sie sich immer für Kochgeschirr in der passenden Größe. Größeres Kochgeschirr verbraucht mehr Energie.
- Achten Sie darauf, beim Kochen mit Elektroherden grundsätzlich Kochgeschirr mit flachem Boden zu verwenden. Kochgeschirr mit dickem Boden leitet die Wärme besser und speichert diese eine Weile. Auf diese Weise können Sie bis zu ein Drittel Energie einsparen.
- Die Größe des Kochgeschirrs muss grundsätzlich zur Kochzone passen. Der Boden des Kochgeschirrs darf nicht kleiner als die Kochstelle sein.
- Halten Sie das Kochfeld und den Boden des Kochgeschirrs sauber. Verschmutzungen verschlechtern die Wärmeübertragung zwischen Kochfeld und Kochgeschirrboden.
- Wenn die Zubereitung etwas länger dauert, schalten Sie die Kochzone 5 – 10 Minuten vor Ablauf der Garzeit ab. Durch Ausnutzung der Restwärme können Sie bis zu 20 % Energie einsparen.

Erste Inbetriebnahme

Erstreinigung des Gerätes



Durch bestimmte Reinigungsmittel können die Oberflächen des Gerätes beschädigt werden. Verwenden Sie keine aggressiven Reinigungsmittel, keine Scheuermittel und keine scharfen oder spitzen Gegenstände bei der Reinigung.

1. Entfernen Sie sämtliches Verpackungsmaterial.
2. Geräteoberflächen mit einem feuchten Tuch oder Schwamm abwischen und mit einem Tuch trocknen.

5 Bedienung Kochfeld

Allgemeine Hinweise zum Kochen



Füllen Sie Kochgeschirr maximal bis zu einem Drittel mit Öl. Lassen Sie das Kochfeld niemals unbeaufsichtigt, wenn Sie mit heißem Öl arbeiten. Überhitzte Öle und Fette können Brände verursachen. **Versuchen Sie niemals, Fettbrände mit Wasser zu löschen!** Falls Öle oder Fette Feuer fangen, ersticken Sie die Flammen mit einer Löschdecke, notfalls mit einem leicht feuchten Tuch. Trennen Sie den Herd von der Stromversorgung, falls dies gefahrlos möglich ist, rufen Sie die Feuerwehr.

- Vor dem Frittieren trocknen Sie die Lebensmittel gründlich und lassen sie langsam in das heiße Öl hinab. Achten Sie darauf, dass gefrorene Lebensmittel vor dem Frittieren restlos aufgetaut sind.
- Decken Sie das Kochgeschirr beim Frittieren nicht ab.
- Platzieren Sie das Kochgeschirr so auf dem Kochfeld, dass dessen Griffe oder Stiele nicht von anderen Kochstellen erhitzt werden. Stellen Sie keine Behälter auf das Kochfeld, die zum Kippen neigen.
- Stellen Sie kein leeres Kochgeschirr auf eingeschaltete Kochzonen. Es kann zu Beschädigungen kommen.
- Wenn Sie eine Kochzone verwenden, ohne Kochgeschirr darauf zu platzieren, verursacht dies Schäden am Gerät. Schalten Sie die Kochzonen nach dem Gebrauch aus.
- Da sich die Oberfläche des Gerätes erhitzt, legen Sie niemals Gegenstände aus Kunststoff oder Aluminium darauf ab.
Entfernen Sie geschmolzene Rückstände solcher Materialien sofort von der Oberfläche.
Übrigens sollten Lebensmittel grundsätzlich nicht in solchen Gefäßen gelagert werden.
- Verwenden Sie ausschließlich Kochgeschirr mit flachem Boden.
- Geben Sie die richtige Menge an Lebensmitteln in das jeweilige Kochgeschirr; nicht überfüllen. Dadurch ersparen Sie sich unnötige Reinigungsarbeit durch überlaufende Speisen.

Legen Sie die Deckel des Kochgeschirrs nicht auf den Kochzonen ab.

Stellen Sie Kochgeschirr so auf das Kochfeld, dass es exakt in der Mitte der Kochzone steht. Wenn Sie Kochgeschirr von einer Kochzone zur nächsten bewegen möchten, heben Sie das Kochgeschirr an, anstatt es über das Kochfeld zu schieben, da es ansonsten zu Schäden der Glaskeramik kommt.

Tipps zu Glaskeramik-Kochfeldern

- Glaskeramik ist hitzefest und beständig gegen starke Temperaturdifferenzen.
- Missbrauchen Sie die Glaskeramik nicht als Ablage oder als Schneidbrett.
- Verwenden Sie ausschließlich Kochgeschirr mit entsprechend bearbeitetem Boden. Scharfe Kanten verursachen Kratzer auf der Oberfläche.
- Benutzen Sie kein Kochgeschirr aus Aluminium. Aluminium beschädigt die Glaskeramik.

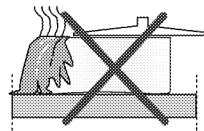

Überlaufende Speisen können die Glaskeramik beschädigen und Brände verursachen.

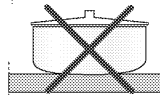

Kein Kochgeschirr mit gewölbtem Boden verwenden.

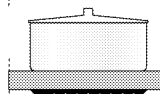

Ausschließlich Kochgeschirr mit ebenem Boden verwenden. Dadurch wird die Hitze optimal übertragen.

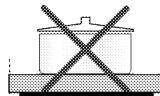

Bei Kochgeschirr mit zu geringem Durchmesser verschwenden Sie Energie.

Kochfeld verwenden

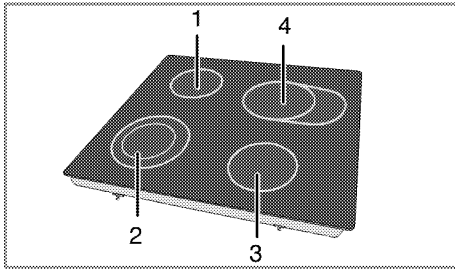

- 1 Einzelkochplatte
- 2 Doppelkochplatte
- 3 Einzelkochplatte
- 4 Erweiterte Kochplatte ist eine Liste mit für die jeweiligen Brenner empfohlenen Geschirrdurchmessern.



GEFAHR:

Lassen Sie keine Gegenstände auf das Kochfeld fallen. Selbst kleine Gegenstände wie Salzstreuer können das Kochfeld beschädigen. Verwenden Sie keine Kochfelder, die gesprungen sind. Durch die Sprünge kann Wasser eindringen und einen gehörigen Kurzschluss verursachen.

Falls Sie Beschädigungen der Glaskeramik (z. B. sichtbare Sprünge) bemerken sollten, unterbrechen Sie sofort die Stromversorgung, damit es nicht zu Stromschlägen kommt.



Glaskeramik-Schnellkochstellen leuchten nach dem Einschalten hell auf. Nicht in das helle Licht schauen.

Bedienfeld

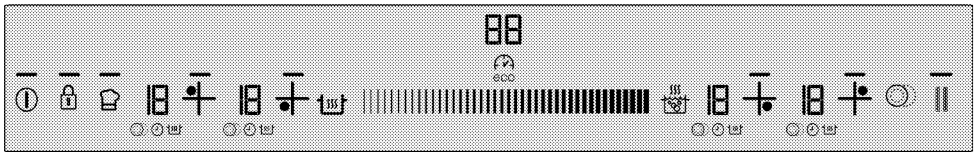

Spezifikationen



Einstellbereich (Temperaturstufe und Zeit)

- Die Leuchte zeigt an, dass die jeweilige Taste aktiv ist.
- ⓘ Ein-/Austaste
- 🔒 Tastensperre
- 🕒 Mehrsegment-Kochzone-Taste
- 🕒 eco Timer-Taste (zum Ein- und Abschalten)
- 🔥 Schnellheizen/Turboheizen-Taste
- 🔥 Warmhalten-Taste
- ⏏ Stoptaste
- 🏠 Speicher-Taste
- ⬆ Kochzonenauswahl taste: Vorne links
- ⬆ Kochzonenauswahl taste: Hinten links

- ⬆ Kochzonenauswahl taste: Hinten rechts
- ⬆ Kochzonenauswahl taste: Vorne rechts



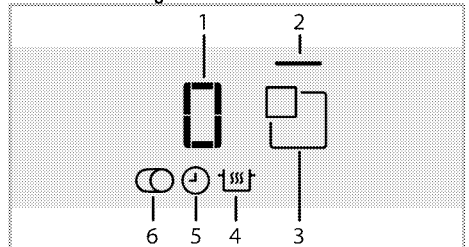

Sämtliche Abbildungen dienen lediglich der Veranschaulichung. Das Aussehen Ihres Kochfeldes kann je nach Modell etwas abweichen.

Kochzonenanzeige



- 1 Temperaturanzeige (0 – 19)
 - 2 Kochzonenlicht
 - 3 Kochzonenauswahl taste
 - 4 Warmhalten-Symbol (*)
 - 5 Timer-Symbol
 - 6 Mehrsegment-Kochzone-Symbol (*)
- * Je nach Modell unterschiedlich.

 Das Gerät wird über ein Sensorbedienfeld bedient. Bei jeder Berührung der Sensortasten hören Sie einen kurzen Quittungston.

 Halten Sie das Bedienfeld stets sauber und trocken. Ein feuchtes und/oder verschmutztes Bedienfeld kann Funktionsstörungen verursachen.

Kochfeld einschalten

1. Berühren Sie die "⓪"-Taste am Bedienfeld.

Die Licht der "⓪"-Taste leuchtet auf. Ihr Kochfeld ist jetzt einsatzbereit.

 Falls innerhalb 20 Sekunden keine Tasten betätigt werden, wechselt das Kochfeld automatisch wieder in den Bereitschaftsmodus.

 Wenn längere Zeit keine Tasten betätigt werden, schaltet sich das Gerät aus Sicherheitsgründen von selbst ab.

Kochfeld abschalten

1. Berühren Sie die "⓪"-Taste am Bedienfeld. Das Kochfeld schaltet sich ab und wechselt in den Bereitschaftsmodus.

 Falls **H** bzw. **h** und dann das Symbol - nach Abschalten des Kochfeldes auf der Kochzonenanzeige erscheinen, ist die Kochzone immer noch heiß. Kochzonen nicht berühren!

Restwärmeanzeige

Wenn **H** und dann - angezeigt werden, ist die jeweilige Kochstelle noch heiß und kann zum Warmhalten kleinerer Speisen verwendet werden. Dieses Symbol wird kurze Zeit später durch **h** und - abgelöst; dies zeigt an, dass die Kochstelle jetzt weniger heiß ist.

 Bei unterbrochener Stromversorgung leuchtet die Restwärmeanzeige nicht, warnt also auch nicht vor heißen Kochstellen.
Wenn vor dem Abkühlen der Kochzonen ein kurzer Stromausfall auftritt, erscheint - auf der jeweiligen Kochzonenanzeige. Dieses Symbol wird ausgeblendet, wenn die entsprechende Kochzone bedient ist.

Kochzonen einschalten

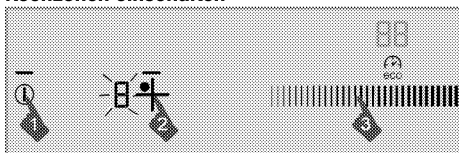

1. Schalten Sie das Kochfeld mit der Taste "⓪" ein.

2. Berühren Sie die Auswahlstaste der Kochzone, die Sie einschalten möchten.

Das Symbol **0** erscheint auf der Kochzonenanzeige, die Anzeigeleuchte der jeweiligen Kochzone leuchtet auf.

 Falls innerhalb 20 Sekunden keine Tasten betätigt werden, wechselt das Kochfeld automatisch wieder in den Bereitschaftsmodus.

Temperaturstufe einstellen

Durch Berühren des Einstellbereiches und indem Sie mit dem Finger darüber streichen, wählen Sie eine Temperaturstufe zwischen **0** und **19** aus.

Kochzonen abschalten:

Kochzonen lassen sich auf drei unterschiedliche Weisen abschalten:

1. **Durch Einstellen der Temperaturstufe auf 0**
Sie können eine Kochzone abschalten, indem Sie deren Temperaturstufe auf **0** einstellen.
2. **Durch Timer-gesteuerte Abschaltung der ausgewählten Kochzone**
Nach Ablauf der vorgegebenen Zeit schaltet der Timer die ihm zugewiesene Kochzone selbsttätig ab. **0** oder **00** erscheinen auf allen Anzeigen. Das Symbol "⌚" verschwindet aus dem Display. Nach Ablauf der Zeit erklingt ein Signalton. Zum Abstellen des Signaltons berühren Sie einfach eine beliebige Taste am Bedienfeld.
3. **Durch 3 Sekunden langes Berühren des jeweiligen Kochzonensymbols**
Berühren Sie etwa 3 Sekunden lang das Symbol der Kochzone, die Sie abschalten möchten.

Turboheizen-Funktion

Die Turboheizen-Funktion nutzen Sie, wenn es einmal schnell gehen muss. Wir raten davon ab, diese Funktion längere Zeit zu nutzen. Die Turboheizen-Funktion kann eventuell nicht bei sämtlichen Kochzonen genutzt werden.

Turboheizen direkt auswählen:

1. Schalten Sie das Kochfeld mit der Taste "⓪" ein.
2. Wählen Sie die gewünschte Kochzone durch Berühren der Kochzonenauswahlstasten.
3. Berühren Sie die Taste "🔥".

Die ausgewählte Kochzone arbeitet nun mit maximaler Leistung, 3 Leuchten blinken in der Kochzonenanzeige. Nach Ablauf der Turboheizen-Zeit schaltet sich die Kochzone ab.

Turboheizen bei aktiver Kochzone auswählen:

1. Berühren Sie die Taste "🔥", nachdem die Kochzone mindestens 20 Sekunden lang eingeschaltet war.



Die jeweilige Kochzone sollte zuvor mindestens 20 Sekunden lang mit einer bestimmten Leistungsstufe arbeiten.

- Die ausgewählte Kochzone arbeitet nun mit maximaler Leistung, 3 Leuchten blinken in der Kochzonenanzeige. Nach Ablauf der Turboheizen-Zeit schaltet die Kochzone auf die zuvor eingestellte Temperaturstufe zurück, die ausgewählte Temperaturstufe wird angezeigt.

Turboheizen-Funktion vorzeitig abschalten:

Durch Berühren der Taste "" können Sie die Turboheizen-Funktion jederzeit abschalten.

Schnellheizen

Die Schnellheizen-Funktion sorgt dafür, dass sich die Kochzonen besonders schnell aufheizen. Sämtliche Kochzonen sind mit der Schnellheizen-Funktion ausgestattet. Diese Funktion können Sie nutzen, indem Sie die gewünschte Leistungsstufe zuvor auswählen.



Die Schnellheizen-Funktion lässt sich erst 20 Sekunden nach dem Einschalten der Kochzone auswählen.

Schnellheizen-Funktion auswählen:

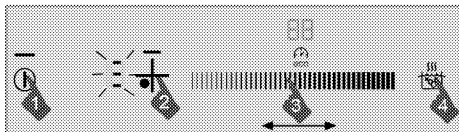



- Schalten Sie das Kochfeld mit der Taste "" ein.
- Wählen Sie die gewünschte Kochzone durch Berühren der Kochzonenauswahltasten.
- Stellen Sie die gewünschte Temperaturstufe ein, indem Sie den Einstellbereich berühren oder mit dem Finger darüber streichen.
- Berühren Sie die Taste "". Die ausgewählte Kochzone arbeitet nun eine bestimmte Zeit lang mit maximaler Leistung. In der Kochzonenanzeige leuchten 3 Leuchten und die eingestellte Temperaturstufe auf.
- Nach Ablauf der Schnellheizen-Zeit schaltet die Kochzone auf die zuvor eingestellte Temperaturstufe zurück, die ausgewählte Temperaturstufe wird angezeigt.

Tabelle: Schnellheizen-Betriebszeiten

Temperaturstufe	Betriebszeitbegrenzung in Sekunden
0	0
1	10
2	10
3	20
4	30

5	40
6	47
7	56
8	65
9	75
10	85
11	85
12	25
13	25
14	35
15	35
16	45
17	45
18	10
19	10

Schnellheizen-Funktion abschalten:



Mit der Taste "" schalten Sie die Schnellheizen-Funktion zu jedem beliebigen Zeitpunkt ab.

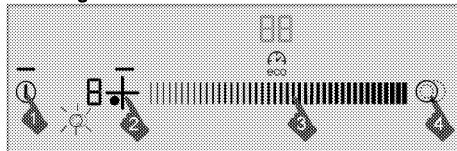

Sofern die Schnellheizen-Funktion durch Auswahl der Temperaturstufe eingeschaltet wurde, arbeitet die Kochzone mit der zuvor eingestellten Temperaturstufe weiter, wenn Sie die Taste "" betätigen.

Mehrsegment-Kochzonen einschalten



- Schalten Sie das Kochfeld mit der Taste "" ein.
- Wählen Sie die Mehrsegment-Kochzone durch Berühren der Kochzonenauswahltasten.
- Stellen Sie die gewünschte Temperaturstufe ein, indem Sie den Einstellbereich berühren oder mit dem Finger darüber streichen.
- Zum Einschalten des zusätzlichen Segments der Kochzone berühren Sie die Taste "" am Bedienfeld.

Das Symbol "" erscheint auf der Anzeige der jeweiligen Kochzone.



Die Mehrsegment-Kochzone wird nur dann eingeschaltet, wenn die Temperaturstufe des Hauptsegmentes auf einen Wert zwischen 1 und 19 eingestellt wurde.

Mehrsegment-Kochzonen abschalten

1. Zum Ausschalten des zusätzlichen Segments der Kochzone berühren Sie die Taste "⌚" am Bedienfeld.

Das Symbol "⌚" auf der Anzeige der jeweiligen Kochzone verschwindet, das Mehrsegment wird abgeschaltet. Das Hauptsegment der Kochzone arbeitet mit der zuvor eingestellten Temperaturstufe weiter.

Reinigungssperre

Die Reinigungssperre setzt 20 Sekunden lang sämtliche Tasten am Bedienfeld außer Kraft – eine praktische Funktion, wenn Sie im laufenden Betrieb einmal kurz über das Bedienfeld wischen möchten.

Reinigungssperre einschalten

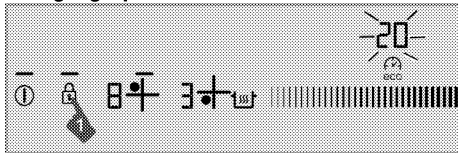

1. Bei eingeschaltetem Kochfeld halten Sie die Taste "🔒" so lange berührt, bis Sie einen **einzelnen Signalton** hören.

Das Tastensperre-Symbol leuchtet auf, über dem Uhrensymbol zählt ein Countdown von 20 abwärts. Mit Ausnahme der Taste "⌚" sind die Tasten am Bedienfeld während dieser Zeit nicht verfügbar.

Reinigungssperre aufheben

Zum Aufheben der Reinigungssperre müssen Sie keine Tasten betätigen. Nach 20 Sekunden erklingt ein Tonsignal, die Tastensperre-Leuchte schaltet sich ab, die Reinigungssperre wird danach automatisch aufgehoben.

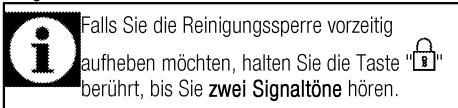

Kindersicherung

Im Bereitschaftsmodus können Sie das Kochfeld gegen unerwünschtes Einschalten durch Kinder sperren. Die Kindersicherung lässt sich nur im Bereitschaftsmodus ein- und ausschalten.

Kindersicherung einschalten

1. Halten Sie im Bereitschaftsmodus die Taste "🔒" so lange berührt, bis Sie **zwei Signaltöne** hören.

Die Kindersicherung schaltet sich ein, die Anzeigeleuchte der Taste "🔒" leuchtet auf.

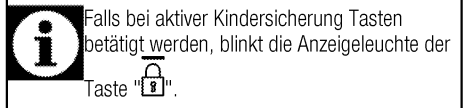

Kindersicherung abschalten

1. Bei aktiver Kindersicherung halten Sie die Taste "🔒" so lange berührt, bis Sie einen **einzelnen Signalton** hören.
» Die Kindersicherung schaltet sich aus, die

Anzeigeleuchte der Taste "🔒" erlischt

Tastensperre

Mit der Tastensperre können Sie das Kochfeld im Betrieb gegen unabsichtliche Bedienung sperren.

Tastensperre einschalten

1. Zum Sperren des Bedienfeldes halten Sie die Taste "🔒" längere Zeit gedrückt. Zuerst erklingt ein einzelner Signalton. Nun ist die **Reinigungssperre** eingeschaltet. **Halten Sie die Taste weiter berührt, bis Sie zwei Signaltöne hintereinander hören.**

Die Anzeigeleuchte der Taste "🔒" blinkt, sämtliche Kochzonen werden gesperrt.



Tastensperre ausschalten

1. Halten Sie die Taste "🔒" 2 Sekunden lang gedrückt. Ein Signalton erklingt zur Bestätigung. Die

Anzeigeleuchte der Taste "🔒" erlischt, das Bedienfeld ist wieder freigegeben.

Ökonomische Timerfunktion

Diese praktische Funktion nimmt Ihnen ein bisschen Kocharbeit ab. Sie müssen bei der Zubereitung nicht ständig in der Nähe des Kochfeldes bleiben. Die Kochzone schaltet sich am Ende der von Ihnen ausgewählten Zeit automatisch aus.

Wenn Sie mit dieser Funktion kochen, passt der Herd die Leistung zum Ende des Garens automatisch an und spart durch Nutzung der Restwärme etwas Energie.

Timer einschalten

1. Schalten Sie das Kochfeld mit der Taste "⏸" ein.
2. Wählen Sie die gewünschte Kochzone durch Berühren der Kochzonenauswahl-tasten.
3. Stellen Sie die gewünschte Temperaturstufe ein, indem Sie den Einstellbereich berühren oder mit dem Finger darüber streichen.
4. Berühren Sie zum Aktivieren des Timers die Taste "⌚".

00 erscheint auf der Timeranzeige, das Symbol "⌚" blinkt auf der Kochzonenanzeige.

5. Stellen Sie die gewünschte Zeit ein, indem Sie den Einstellbereich berühren oder mit dem Finger darüber streichen.

Nach einer Weile leuchtet das bisher blinkende Symbol "⌚" permanent. Sobald das Symbol "⌚" dauerhaft leuchtet, ist die Funktion aktiv.



Der Timer kann nur bei bereits aktiven Kochzonen verwendet werden.



Wiederholen Sie die obigen Schritte bei Bedarf mit weiteren Kochzonen, für die Sie ebenfalls einen Timer einstellen möchten.



Der Timer kann erst dann eingestellt werden, wenn zuvor Kochzone und Temperaturstufe ausgewählt wurden.



Bei aktivem Timer wird lediglich die für die jeweilige Kochzone eingestellte Zeit auf der Timeranzeige dargestellt.

Timer ausschalten

Nach Ablauf der eingestellten Zeit schaltet sich das Kochfeld automatisch ab, ein Signalton erklingt. Den Signalton können Sie durch Berühren einer beliebigen Taste abschalten.

Timer vorzeitig beenden

Bei vorzeitiger Abschaltung des Timers arbeitet das Kochfeld mit der zuvor eingestellten Temperaturstufe bis zum Abschalten weiter.

Der Timer lässt sich auf zwei unterschiedliche Weisen abschalten:

1 – Timer durch Nullstellen (00) der Timerdauer abschalten:

1. Wählen Sie die Kochzone, die Sie abschalten möchten.
2. Wählen Sie den Timer der Kochzone durch Berühren der Taste "⌚".
3. Vermindern Sie den Wert, indem Sie den Einstellbereich berühren oder mit dem Finger

darüber streichen, bis 00 auf der Timeranzeige erscheint.

Das Symbol "⌚" blinkt eine Weile auf der Kochzonenanzeige, anschließend **erlischt es vollständig**: Der Timer ist aufgehoben.

2 – Timer durch 3 Sekunden langes Berühren der Timertaste abschalten:

1. Wählen Sie die Kochzone, die Sie abschalten möchten.
2. Wählen Sie den Timer der Kochzone durch Berühren der Taste "⌚".
3. Berühren Sie die Taste "⌚" etwa 3 Sekunden lang.

Das Symbol "⌚" blinkt eine Weile auf der Kochzonenanzeige, anschließend **erlischt es vollständig**: Der Timer ist aufgehoben.

Warmhalten (je nach Modell)

Mit dieser Funktion halten Sie Ihre Speisen nach dem Kochen warm. Die Warmhalten-Funktion können Sie auf zwei unterschiedliche Weise nutzen: Mit und ohne Timer.

Warmhalten-Funktion ohne Timereinstellung einschalten

1. Wählen Sie eine aktive Kochzone, die Sie zum Warmhalten nutzen möchten.
2. Zum Einschalten der Warmhalten-Funktion berühren Sie nun die Taste "⌚".



Die Kochzone wird nun auf eine niedrige Temperaturstufe geschaltet.
Die Symbole "⌚" und u erscheinen auf der Kochzonenanzeige.

Warmhalten-Funktion mit Timer einschalten

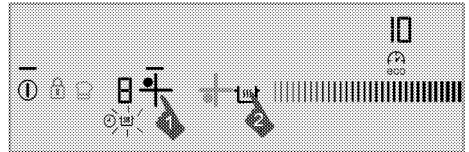

1. Wählen Sie zur Nutzung der Warmhalte-Funktion die gewünschte Kochzone, bei der Temperatur und Timer eingestellt wurden.
2. Zum Einschalten der Warmhalten-Funktion berühren Sie nun die Taste "⌚".

Nun erscheint das Symbol "⌚" auf der Kochzonenanzeige.

Die Kochzone arbeitet nun mit der zuvor eingestellten Temperaturstufe weiter, bis der Timer abläuft. Nach Ablauf dieser Zeit schaltet die Kochstelle auf eine niedrige Temperaturstufe um und beginnt mit dem Warmhalten. Das Symbol u erscheint auf der Kochzonenanzeige.

Warmhalten-Funktion abschalten

1. Bei eingeschaltetem Timer wählen Sie die Kochzone mit aktiver Warmhalten-Funktion. Nun können Sie die Warmhalten-Funktion durch Berühren der Taste "⏸" abschalten. Die Kochzone arbeitet mit den zuvor festgelegten Zeit- und Temperaturstufeneinstellungen weiter.
2. Bei abgeschaltetem Timer wählen Sie die Kochzone mit aktiver Warmhalten-Funktion. Zum Abschalten der Warmhalten-Funktion stellen Sie nun die gewünschte Temperaturstufe ein, indem Sie den Einstellbereich berühren oder mit dem Finger darüber streichen.

Die Kochzone arbeitet nun bei der von Ihnen neu eingestellten Temperatur.



Sie können die Warmhalten-Funktion auch abschalten, indem Sie die Taste "⏸" berühren und das Kochfeld dabei komplett ausschalten.

Stoppfunktion

Mit dieser Funktion können Sie sämtliche laufenden Funktionen des Kochfeldes (**mit Ausnahme des Timers**) eine bestimmte Zeit lang unterbrechen.



Falls Timer gestartet wurden, laufen diese auch beim Stopp unbeeinflusst weiter.

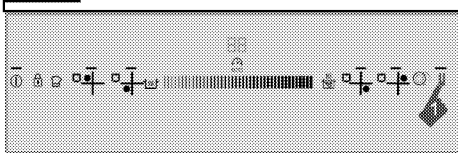

1. Berühren Sie im laufenden Betrieb die Taste "||". Sämtliche aktiven Kochzonen werden vorübergehend abgeschaltet.
2. Durch erneutes Berühren der Taste "||" werden sämtliche abgeschalteten Kochzonen wieder eingeschaltet; die vorherigen Einstellungen bleiben dabei erhalten.

Speicherfunktion

Ihr Kochfeld kann sich eine Kombination aus Temperaturstufe und Zeit „merken“. Dank dieser Funktion können Sie eine besonders gelungene Kombination aus Temperatur und Zeit problemlos festhalten.



Es kann nur eine Einstellungskombination gespeichert werden. Da beim Speichern einer neuen Kombination die zuvor gespeicherte beschrieben wird, merkt sich das Kochfeld grundsätzlich nur die zuletzt gespeicherte Kombination.

1. Schalten Sie das Kochfeld mit der Taste "⏸" ein.
2. Wählen Sie die gewünschte Kochzone durch Berühren der Kochzonenauswahltasten.
3. Stellen Sie die gewünschte Temperaturstufe ein, indem Sie den Einstellbereich berühren oder mit dem Finger darüber streichen.
4. Stellen Sie auch die gewünschte Zeit ein.
5. Nach der Einstellung von Temperaturstufe und Zeit halten Sie das Symbol "☺" berührt, bis Sie **zwei Signaltöne** hören.

Das Symbol "☺" leuchtet auf, eingestellte Temperaturstufe und eingestellte Zeit werden gespeichert.

Einstellungen aus dem Speicher abrufen

1. Wählen Sie die gewünschte Kochzone durch Berühren der Kochzonenauswahltasten.
2. Während 0 als Temperaturstufe ausgewählt ist, halten Sie die Taste "☺" berührt, bis Sie einen **einzelnen Signalton** hören.

Nun werden die gespeicherte Temperaturstufe und die gespeicherte Zeit aus dem Speicher abgerufen, die Kochzone arbeitet jetzt mit den gespeicherten Werten.

Betriebszeitbegrenzung

Ihr Kochfeld ist mit einer praktischen Betriebszeitbegrenzung ausgestattet, die zur Sicherheit beiträgt und auch gehörig Energie sparen kann. Wenn Sie bei einer oder mehreren Kochzonen das Abschalten vergessen sollten, werden die Kochzonen nach Ablauf einer bestimmten Zeit (siehe Tabelle 1) automatisch abgeschaltet. Falls die Kochzone mit einem Timer arbeitet, wird auch die Timeranzeige mit abgeschaltet.

Die Betriebszeitbegrenzung ist von der ausgewählten Temperaturstufe abhängig. Die maximale Betriebszeit wird bei dieser Temperaturstufe angewandt. Nachdem eine Kochzone auf diese Weise abgeschaltet wurde, kann sie natürlich auch wieder eingeschaltet werden.

Tabelle 1: Betriebszeitbegrenzung

Temperaturstufe	Betriebszeitbegrenzung in Stunden
0	0
1	6
2	6
3	5
4	5
5	4
6	4
7	3
8	3
9	2,5
10	2,5
11	2
12	2
13	1,5
14	1,5
15	1
16	1
17	0,5
18	0,5
19	0,5
Schnellheizen	10 Minuten

Überhitzungsschutz

Ihr Kochfeld ist mit einigen Sensoren ausgestattet, die einen guten Schutz gegen Überhitzung bieten.



Folgendes gilt bei Überhitzung:

- Aktive Kochzonen können abgeschaltet werden.
- Die Temperaturstufe kann verringert werden. Dies wird allerdings nicht angezeigt.

Fehlermeldungen

Tabelle 2: Fehlermeldungen und Ursachen

Fehlerursache	Anzeige	Anzeige
Mehrere Tasten auf einmal berührt	E-Symbol blinkt	Kochzonenanzeige
Kochfeld überhitzt	H-Symbol blinkt	Kochzonenanzeige
PTC-Kurzschluss	F0-Symbol leuchtet	Timeranzeige
PTC-Unterbrechung	F1-Symbol leuchtet	Timeranzeige
Sensorempfindlichkeitsfehler	F2-Symbol leuchtet	Timeranzeige
Sensorbedienfeld-Kommunikationsfehler	F3-Symbol leuchtet	Timeranzeige
Induktionshardware-Fehler	„EX“-Symbol blinkt	Kochzonenanzeige

	Weitere Hinweise zu möglichen Fehlermeldungen finden Sie in Tabelle 2.
	Falls das Bedienfeld starkem Dampf ausgesetzt wird, kann sich das Bedienfeld abschalten, ein Fehlersignal ertönt.
	Halten Sie die Oberfläche des Bedienfeldes sauber. Andernfalls kann es zu Funktionsstörungen kommen.

6 Reinigung und Wartung

Allgemeine Hinweise

Durch regelmäßiges Reinigen verlängern Sie die Lebenserwartung Ihres Gerätes und beugen Fehlfunktionen vor.

**GEFAHR:**

Trennen Sie das Gerät von der Stromversorgung, bevor Sie es reinigen. Es besteht Stromschlaggefahr!

**GEFAHR:**

Lassen Sie das Gerät vor dem Reinigen gründlich abkühlen. Verbrennungsgefahr durch heiße Flächen!

- Reinigen Sie das Gerät nach jedem Gebrauch gründlich. Dadurch lassen sich Speisereste leichter entfernen und können sich beim nächsten Einsatz des Backofens nicht einbrennen.
- Zur Reinigung benötigen Sie keine Spezialreiniger. Verwenden Sie am besten warmes Wasser mit etwas herkömmlichem Reiniger, ein weiches Tuch oder einen Schwamm. Anschließend mit einem Tuch trocknen.
- Achten Sie stets darauf, überschüssige und verschüttete Flüssigkeiten nach der Reinigung gründlich ab- bzw. aufzuwischen.
- Wenn Sie Edelstahl und Griffe reinigen verzichten Sie auf Reinigungsmittel, die Säuren oder Chlor enthalten. Reinigen Sie diese Teile mit einem weichen Tuch und etwas Flüssigreiniger (kein Scheuermittel); wischen Sie dabei am besten nur in eine Richtung.



Durch bestimmte Reinigungsmittel können die Oberflächen des Gerätes beschädigt werden. Verwenden Sie keine aggressiven Reinigungsmittel, keine Scheuermittel und keine scharfen oder spitzen Gegenstände bei der Reinigung.



Nutzen Sie keine Dampfreiniger zur Reinigung des Gerätes – es besteht Stromschlaggefahr.

Kochfeld reinigen

Glaskeramik

Wischen Sie die Glaskeramik mit einem mit kaltem Wasser angefeuchteten Tuch sauber. Anschließend mit einem weichen Tuch trocknen. Achten Sie darauf, dass keine Rückstände auf der Glaskeramik verbleiben; andernfalls kann das Kochfeld bei der nächsten Nutzung beschädigt werden.

Versuchen Sie niemals, Rückstände mit Messern, Stahlwolle und ähnlichen Hilfsmitteln von der Glaskeramik zu entfernen.

Entfernen Sie Kalkflecken (beige bis gelbe Flecken) mit etwas Kalkentferner; Essig oder Zitronensaft funktionieren ebenfalls. Alternativ können Sie entsprechende handelsübliche Produkte verwenden. Bei hartnäckigen Verschmutzungen tragen Sie Reinigungsmittel mit einem Schwamm auf und warten ab, bis das Mittel richtig in den Schmutz eingezogen ist. Anschließend wischen Sie die Glaskeramik des Kochfeldes mit einem feuchten Tuch sauber.



Stark zuckerhaltige Lebensmittel müssen sofort entfernt werden, bevor die Glaskeramik abkühlt. Andernfalls kann die Glaskeramik dauerhaft beschädigt werden.

Mit der Zeit kann es zu leichten Farbveränderungen der Glaskeramik und der Markierungen kommen. Die Funktion des Gerätes wird dadurch nicht beeinträchtigt. Farbveränderungen und sonstige leichte optische Veränderungen sind bei Glaskeramik normal; es handelt sich nicht um einen Defekt.

7 Problemlösungen

Beim Kochen bilden sich Wassertropfen.

- Der beim Kochen entstehenden Dampf kann sich niederschlagen und Wassertropfen bilden, wenn er mit den kälteren Flächen des Gerätes in Berührung kommt. >>> *Dies ist kein Fehler.*

Beim Aufheizen und Abkühlen sind metallische Geräusche zu hören.

- Wenn sich die Temperatur von Metallteilen ändert, dehnen sich diese aus oder ziehen sich zusammen – dabei entstehen Geräusche. >>> *Dies ist kein Fehler.*

Das Gerät funktioniert nicht.

- Die Sicherung ist durchgebrannt oder ausgelöst. >>> *Kontrollieren Sie die Sicherungen im Sicherungskasten. Bei Bedarf austauschen oder zurücksetzen.*
- Das Gerät ist nicht richtig an die (geerdete) Steckdose angeschlossen. >>> *Überprüfen Sie die Steckerverbindung.*
- Die Anzeige leuchtet beim erneuten Einschalten des Kochfeldes nicht auf. >>> *Trennen Sie das Gerät vollständig von der Stromversorgung (Netzstecker ziehen oder Sicherung abschalten). 20 Sekunden abwarten, anschließend wieder anschließen.*

Der Kühlungslüfter arbeitet, obwohl das Kochfeld abgeschaltet ist.

- Dies ist kein Fehler. Der Lüfter läuft weiter, bis die Elektronik im Herd auf eine akzeptable Temperatur abgekühlt ist.



Falls sich ein Problem nicht mit den obigen Hinweisen lösen lassen sollte, wenden Sie sich bitte an den autorisierten Kundendienst oder an den Händler, bei dem Sie das Gerät gekauft haben. Versuchen Sie niemals, ein defektes Gerät selbst zu reparieren.

Моля, първо прочетете това ръководство за употреба.

Уважаеми купувачо,

Благодарим ви, че избрахте продукта на фирмата Веко. Надяваме се, че ще получите възможно най-добри резултати от използването на продукта ни, произведен по най-висококачествени и модерни технологии.

Затова ви молим да прочетете това ръководство за употреба и всичката го съпътстваща документация внимателно преди да използвате уреда, а след това ги запазете за справка в бъдеще. Ако преотстъпите продукта на друг потребител, то го предайте заедно с ръководството за употреба. Следвайте всички указания и информация в ръководството за употреба.

Помнете, че това ръководство за употреба може да е за няколко модела уреда. Разликите между моделите са уточнени в ръководството.

Обяснение на символите

В това ръководство са използвани следните символи:

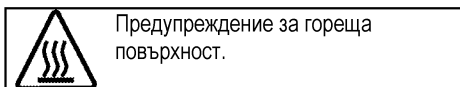
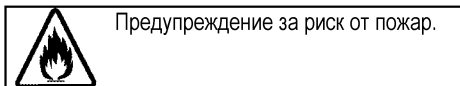
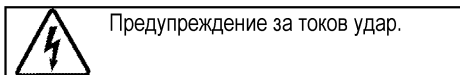
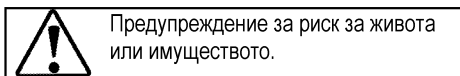
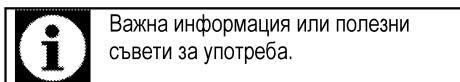

Arçelik A.Ş.
Karaağaç caddesi No:2-6
34445 Sütlüce/Istanbul/TURKEY
Made in TURKEY

**1 Важни указания и предупреждения
за безопасност и опазване на
околната среда 4**

Обща безопасност	4
Електрическа безопасност	4
Безопасност при използването на продукта	5
Предвидена употреба	6
Безопасност за децата	6
Изхвърляне на остарелия продукт	7
Изхвърляне на опаковъчните материали	7

2 Основна информация 8

Общ преглед	8
Технически спецификации	8

3 Монтаж 9

Преди монтажа	9
Инсталация и свързване	10
Бъдещо транспортиране	11

4 Подготовка 12

Съвети за спестяване на енергия	12
Първо ползване	12
Първоначално почистване на уреда	12

5 Как да работите с котлона 13

Обща информация за готвенето	13
Използване на котлоните	14
Контролен панел	14

6 Поддържане и грижа 22

Обща информация	22
Почистване на котлона	22

7 Отстраняване на повреди 23

1 Важни указания и предупреждения за безопасност и опазване на околната среда

Този раздел съдържа указания за безопасност, които ще ви помогнат да избегнете риска от нараняване или повреда. Неспазването на тези указания прави всякакви гаранции невалидни.

Обща безопасност

- Уредът може да бъде ползват от деца на 8 и повече години и от лица с понижени физически, сензорни и умствени способности или такива без опит и познания, ако те са надзиравани или инструктирани относно употребата на уреда по безопасен начин и са наясно със свързаните с това рискове. Децата не бива да си играят с уреда. Почистването и потребителската поддръжка не бива да бъдат извършвани от деца без надзор.
- Монтажът и ремонтът на уреда трябва винаги да се извършва от представители на оторизирания сервиз. Производителят не носи отговорност за щети, причинени от поправка извършена от неоторизирани лица, в който случай

гаранцията може да стане невалидна. Преди монтажа прочетете внимателно всички инструкции.

- Не използвайте продукта ако даде дефект или е видимо повреден.
- След всяко ползване проверявайте дали функционалните копчета са изключени.

Електрическа безопасност

- Ако продуктът е повреден, той не бива да се ползва преди да бъде поправен в оторизирания сервиз. Съществува риск от токов удар!
- Свързвайте уреда само към заземен контакт с мощност и защита, посочени в "Технически спецификации" Заземяването трябва да се направи от квалифициран електротехник, като продуктът се ползва със или без трансформатор. Фирмата ни не носи отговорност за проблеми, произтичащи от неправилно заземяване на уреда.
- Никога не мийте продукта като го поливате или пръскате в

вода! Съществува риск от токов удар!

- Продуктът трябва да е изключен по време на монтаж, поддръжка, почистване и ремонт.
- Ако захранващият кабел на уреда е повреден, трябва да се поправи от производителя, негов сервизен представител или квалифициран техник с цел да се избегне всякакъв риск.
- Уредът трябва да е монтиран така, че да може напълно да се изключи от мрежата. Разделянето трябва да се осигурява или от щепсел, или от превключвател, монтиран във фиксираната електрическа инсталация, съгласно строителните наредби.
- Всяка манипулация по електрическите съоръжения и системи може да се извършва само от оторизирани и квалифицирани лица.
- В случай на каквато и да е повреда, изключете продукта и го изключете от захранването. За да направите това, изключете бутона вкъщи.
- Проверете дали напрежението на бутона е съвместимо с продукта.

Безопасност при използването на продукта

- Уредът и досегаемите му части се нагряват при употреба. Трябва да се внимава да не се докосват нагряните елементи. Децата под 8-годишна възраст трябва да се държат далеч от уреда освен ако не са надзиравани постоянно.
- Никога не използвайте продукта ако сте под влиянието на алкохол и/или други опияняващи вещества.
- Внимавайте, когато в съдовете си имате алкохолни напитки. Алкохолът се изпарява при високи температури и може да предизвика пожар при възпламеняване от допира с горещата повърхност.
- Не поставяйте никакви леснозапалими материали в близост до продукта, тъй като може да се нагорещи отстрани по време на употреба.
- Дръжте всички вентилационни отвори отпушени.
- Не използвайте парочистачки за почистване на уреда, тъй като това може да предизвика токов удар.
- Безнадзорно готвене с мазнина върху котлона е опасно и може да доведе до

пожар. НИКОГА не се опитвайте да изгасите възникнал пожар с водаю вместо това изключете уреда и покрийте пламъка с капак или противопожарно одеало.

- Опасност от пожар: Не съхранявайте никакви предмети върху готварските повърхности.
- Ако повърхността е напукана, изключете уреда за да избегнете риска от токов удар.
- Уредът не е предназначен за работа чрез управление от външен таймер или отделно дистанционно управление.
- Парното налягане, което се наслабва в следствие на влагата по повърхността на котлона или върху дъното на тенджерата може да накара тенджерата да подскочи. Затова винаги проверявайте дали повърхността на фурната и дъното на тенджерите са сухи.
- Използвайте само предпазители за котлони, проектирани от производителя на готварския уред или такива, който са указани от производителя в инструкциите за употреба на уреда, или предпазители, вградени в уреда. Употребата на

неподходящи предпазители за деца може да доведе до злополука.

За надежността на пламъка на продукта;

- Щепселът трябва да е наместен в контакта, така че да не излизат искри.
- Не използвайте повреден, срязан или удължен кабелю използвайте само оригиналния кабел на уреда.
- Щепселът не бива да се включва в контакта ако е намокрен или влажен.

Предвидена употреба

- Този продукт е предвиден за битова употреба. Употребата му за търговски цели не е допустима.
- Този уред е предназначен само за готварски цели. Той не бива да се използва за други цели, като Например отопляване на стаята.
- ÛПроизводителят не носи отговорност за щети, причинени от неправилна употреба.

Безопасност за децата

- Външните части на уреда може да се нагорещят при употреба. Малките деца трябва да се държат далеч от уреда.

- Опаковъчните материали са опасни за децата. Дръжте далеч от децата опаковъчните материали. Изхвърлете всички части от опаковката по природосъобразен начин.
- Електрическите уреди са опасни за децата. Дръжте децата далеч от уреда по време на работа и не им позволявайте да си играят с него.
- Не поставяйте върху уреда предмети, които децата може да опитат да достигнат.

Изхвърляне на остарелия продукт

Съвместимост с WEEE Директива за изхвърляне на отпадъчни продукти:



Продуктът отговаря на изискванията на директивата на ЕС за изхвърляне на отпадъчни продукти (2012/19/EU). Този продукт носи класификационен символ за отпадъчно електрическо и електронно оборудване (WEEE). Продуктът е произведен от висококачествени части и материали, които могат да се използват повторно и са подходящи за рециклиране. Не изхвърляйте уреда заедно с обикновените битови и други отпадъци в края на оперативния му живот. Занесете го в събирателния център за рециклиране на електронно и електрическо оборудване. Обърнете се към местните власти за повече подробности относно тези събирателни центрове.

Съвместимост с директивата за ограничаване на употребата на определени опасни вещества:

Закупеният от вас продукт отговаря на изискванията на директивата за ограничаване на употребата на определени опасни вещества на ЕС (2011/65/EU). Той не съдържа никой от вредните и забранени материали, описани в Директивата.

Изхвърляне на опаковъчните материали

- Опаковъчните материали са опасни за децата. Дръжте опаковъчните материали на безопасно място, извън достъпа на деца. Опаковъчните материали на продукта са изработени от преработваеми материали. Изхвърлете ги по подходящ начин и сортирайте в съответствие с указанията за рециклиране на отпадъци. Не ги изхвърляйте с нормалните битови отпадъци.

2 Основна информация

Общ преглед

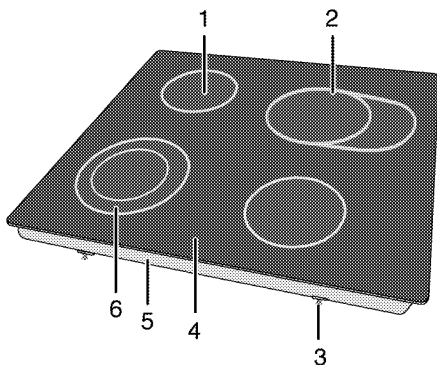

- | | | | |
|---|----------------------------------|---|-----------------------------------|
| 1 | Готварска плоча с един прекъсвач | 4 | Стъклокерамична повърхност |
| 2 | Удължена готварска плоча | 5 | Капак на базата |
| 3 | Монтажна скоба | 6 | Готварска плоча с двоен прекъсвач |

Технически спецификации

Волтаж/честота	220-240 V ~ 50 Hz
Обща консумация на енергия	6900 W
Бушон	мин. 16 A x 3 / 32 A
Кабел тип/сечение	H05RR-F 5 x 1,5 mm ²
Външни размери (височина/ширина/дълбочина)	55 мм/580 мм/510 мм
Монтажни размери (ширина/дълбочина)	560 мм/490 мм
Горелки	
Заден ляв	Готварска плоча с един прекъсвач
Размер	140 мм
Мощност	1200 W
Преден ляв	Готварска плоча с двоен прекъсвач
Размер	120/210 мм
Мощност	750/2200 W
Преден десен	Готварска плоча с един прекъсвач
Размер	160 мм
Мощност	1500 W
Заден десен	Удължена готварска плоча
Размер	140/250 мм
Мощност	1100/2000 W



Техническите спецификации може да бъдат променени без предупреждение с цел подобряване качеството на продукта.



Фигурите в това ръководство са схематични и може да не съвпадат точно с вашия продукт.



Стойностите посочени върху етикетите на продукта или в прдружителната документация са получени в лабораторни условия при спазване на съответните стандарти. Тези стойности може да варират в зависимост от условията на работа и околната среда на продукта.

3 Монтаж

Продуктът трябва да се монтира от квалифициран специалист в съответствие с текущите законови разпоредби. В противен случай гаранцията става невалидна. Производителят не носи отговорност за щети, причинени от поправка извършена от неоторизирани лица, в който случай гаранцията може да стане нева.



Подготовката на мястото и свързването на електрическото продукта са отговорност на клиента.



ОПАСНОСТ:
Уредът трябва да бъде монтиран в съответствие с всички местни наредби относно газовите и/или електрически уреди.



ОПАСНОСТ:
Преди монтажа, разгледайте продукта за видими дефекти. Ако има такива, то не го монтирайте.
Повредените продукти водят до риск за безопасността.

Преди монтажа

Плотът е проектиран за монтиране в търговските кухненски плотове. От уреда до стените и мебелировката трябва да се остави безопасителна дистанция. Вижте фигурата (стойностите са в мм).

- Може да се използва и в свободно положение. Оставете минимално разстояние от 750 мм над повърхността на котлоните.
- (*) Ако над печката ще бъде монтиран абсорбатор, направете справка с указанията на производителя за височината на монтиране (мин 650 мм)
- Премахнете опаковъчните материали и транспортните заключалки.
- Използваните повърхности, синтетични ламинати и лепила трябва да са топлоустойчиви (минимум 100 °С).
- Кухненският плот трябва да е в неподвижно хоризонтално положение.
- По монтажните размери намалете отвора на кухненския плот за котлона.

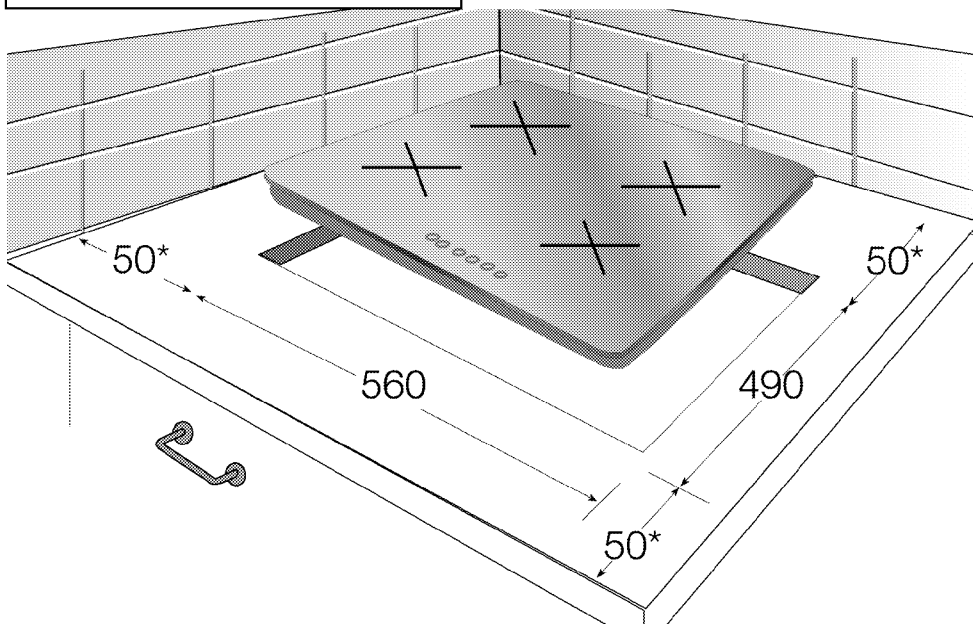

* МИН.

Инсталация и свързване

- Уредът трябва да бъде инсталиран и свързан в съответствие с установените правила за монтажа.



Не монтирайте уреда на места с остри ръбове и ъгли.

Съществува риск от счупване на стъклокерамичната повърхност!

Свързване към електричеството

Свържете продукта със заземен контакт, защитен с бушон с подходящ капацитет, както е показано в таблица "Технически спецификации".

Заземяването трябва да се направи от квалифициран електротехник, като продуктът се ползва със или без трансформатор. Фирмата ни не носи отговорност за щети, причинени от употребата на продукта без направено заземяване на инсталацията в съответствие с местните разпоредби.



ОПАСНОСТ:

Уредът трябва да бъде свързан към електрическата мрежа от оторизирано и квалифицирано лице. Периодът на гаранцията на уреда започва едва след правилен монтаж.

Производителят не носи отговорност за щети, причинени от поправка извършена от неоторизирани лица.



ОПАСНОСТ:

Захранващият кабел не бива да се защитава, прегъва или да допира горещите части на уреда.

Повреденият захранващ кабел трябва да се подмени от квалифициран електротехник. В противен случай съществува риск от токов удар, късо съединение или пожар!

- При свързването трябва да се спазват държавните наредби.
- Данните на захранването трябва да отговарят на данните, описани върху етикета на уреда. Етикетът с данни се намира в гнездото в задната част на продукта.
- Захранващият кабел на уреда трябва да отговаря на стойностите в таблица "Технически спецификации".



ОПАСНОСТ:

Преди да започнете каквато и да е работа по електрическата инсталация, изключете уреда от захранването.

Съществува риск от токов удар!

Свързване на захранващия кабел

1. Не може да разкачите всички полюси на електрозахранването, трябва да свържете дисконектор с поне 3 мм контактно разстояние (бушони, обезопасяващи прекъсвачи, контактори) и всички полюси на дисконектора трябва да са близо до (не над) уреда в съответствие с директивите на ИЕЕ. Неспазването на тези указания може да доведе до проблеми в работата на уреда, както и да направят гаранцията му невалидна.

Препоръчва се допълнителна защита чрез прекъсвач на остатъчния ток.

Ако с продукта е доставен кабел:

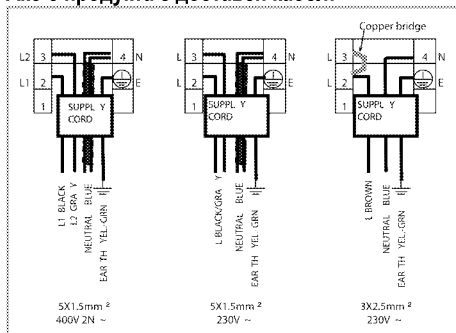

2. **За еднофазна връзка**, свържете жиците както е показано по-долу:
 - Кафяв/черен кабел = L (Фаза)
 - Син/сив кабел = N (Нула)
 - Зелен/жълт кабел = (E) \equiv (заземен)
 3. **За двуфазна връзка**, свържете жиците както е показано по-долу:
 - Кафяв кабел = L1 (Фаза1)
 - Черен кабел = L2 (Фаза 2)
 - Син/сив кабел = N (Нула)
 - Зелен/жълт кабел = (E) \equiv (заземен)
- » или
- Черен кабел = L1 (Фаза1)
 - Сив кабел = L2 (Фаза 2)
 - Син/Кафяв кабел = N (Нула)
 - Зелен/жълт кабел = (E) \equiv (заземен)

Монтаж на продукта

1. Обърнете плота с лицето надолу и го поставете върху плоска повърхност.
2. При монтажа на плота, предоставеният в опаковката уплътнител трябва да се постави около долната част на плота, както е показано на фигурата.

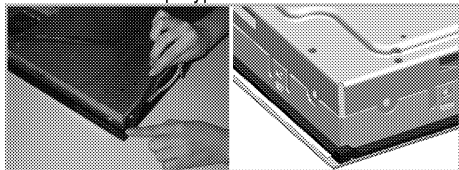

3. Поставете плота върху тезгяха и го подравнете.
4. Като ползвате монтажните скоби, закрепете плочата като наместите в отворите на долната кутия.

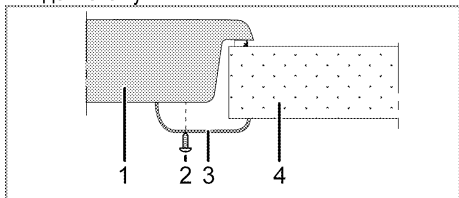

- 1 Плот
- 2 Винт
- 3 Монтажна скоба
- 4 Тезгях



При монтиране на плота в шкаф, той трябва да се отдели от шкафа с монтиране на рафт, както е показано на горната фигура. Това не е необходимо при монтиране върху вградена фурна.

Например, ако дъното на продукта може да бъде докоснато след като е монтирано в чекмедже, този участък трябва да се покрие с дървена плоскост.

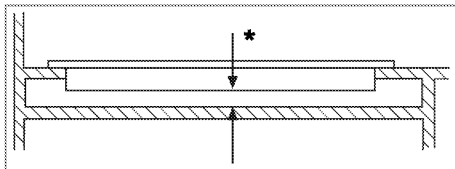

* мин. 15 мм

Изглед отзад (изходи за свързване)

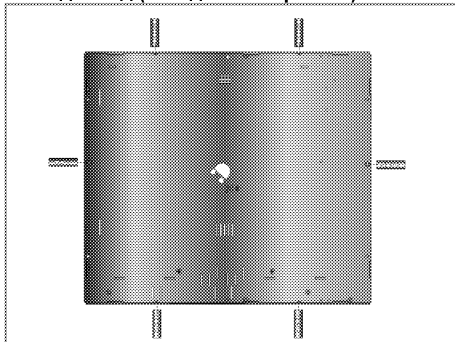

ОПАСНОСТ:

По отношение на безопасността не е добре да правите свързването към различни дупки, тъй като това може да увреди газовата и електрическата система.

Финална проверка

1. Включете захранващия кабел и включете бушона на уреда.
2. Проверете функциите.

Бъдещо транспортиране

- Запазете оригиналния кашон на продукта и го пренасяйте в него. Следвайте указанията върху кашона. Ако не сте запазили оригиналния кашон, опаковайте уреда в найлон с мехурчета и го залепете плътно.



Огледайте продукта отвън за евентуални повреди при пренасянето.

4 Подготовка

Съвети за спестяване на енергия

Следващата информация ще ви помогнат да използвате електроуреда по екологичен начин и да спестявате електроенергия:

- Размразете замразените храни преди да ги сготвите.
- За готвене използвайте съдове с капацити. Ако готвите без капак, консумацията на енергия се увеличава до 4 пъти.
- Изберете горелката, която е най-подходяща за размера на дъното на съда, който използвате. Винаги избирайте подходящия размер тенджерата за яденето, което ще приготвите. По-големите тенджери харчат повече енергия.
- При готвене на електрически котлони дъното на съдовете трябва да е равно. Тенджерите с дебело дъно осигуряват по-добър топлообмен. Може да спестите до 1/3 електроенергия.
- Съдовете и тенджерите, които използвате, трябва да са съвместими с котлоните. Дъното на съдовете или тенджерите трябва да е по-малко от котлона.
- Поддържайте зоните за готвене и дъното на тенджерите чисти. Наслаганията от мръсотия намаляват проводимостта между зоните за готвене и дъното на тенджерата.
- При по продължително готвене, изключете зоната за готвене 5-10 минути преди края на времето за готвене. Може да спестите до 20% електроенергия при ползване на остатъчната топлина.

Първо ползване

Първоначално почистване на уреда



Повърхността може да се повреди от някои почистващи препарати и материали. Не използвайте агресивни почистващи препарати, прахообразни/кремообразни препарати или остри предмети при почистването.

1. Премахнете всички опаковъчни материали.
2. С мокър парцал или гъба забършете всички повърхности и подсушете.

5 Как да работите с котлона

Обща информация за готвенето



Никога не пълнете тигана с олио над 1/3 от обема му. Не оставяйте котлона без наблюдение когато нагрявате олио. Пренагрялата мазнина води до риск от пожар. **Никога не опитвайте да потушите евентуално възникнал пожар с вода!** Ако олиот се подпали, го покрийте с противопожарно одеало или влажен парцал.. Изключете котлона ако това не представлява опасност и се обадете в пожарната.

- Преди пържене на хранителни продукти, винаги ги подсушавайте добре и ги поставяйте внимателно в нагорещената мазнина. Замразените храни трябва да се размразят напълно преди пържене.
- Не покривайте съда в който загревате олио.
- Поставяйте тиганите и тенджерите по такъв начин, че дръжките им да не изложени на горещината от котлона. Не поставяйте небалансирани и лесно наклонящи се съдове върху котлона.
- Не поставяйте празни съдове и тенджери във включените зони за готвене. Това може да ги повреди.
- Пускането на зона за готвене без поставяне на съд или тенджера отгоре ще повреди уреда. Изключете зоните за готвене след приключване на готвенето.
- Не поставяйте пластмасови и алуминиеви съдове върху уреда тъй като повърхността му може да бъде нагорещена. Разтопени вещества от такъв вид трябва да се почистват незабавно. Тези съдове не бива да се използват и за съхранение на храна.
- Използвайте само тенджери и съдове с плоско дъно.
- Поставяйте съразмерно количество ядене в тенджерите и тиганите. По този начин ще си спестите излишното чистене на преляло ядене. Не поставяйте капациите на тенджерите и тиганите в зоните за готвене.

Поставяйте тенджерите така, че да са центрирани върху зоните за готвене. Ако желаете да преместите тенджерата върху друга зона за готвене, я повдигнете и преместете вместо да я плъзгате.

Съвети за стъклокерамичните котлони

- Стъклокерамичната повърхност е топлоустойчива и не се влияе от големи температурни разлики
- Не използвайте стъклокерамичната повърхност като място за съхранение на продукти или като дъска за рязане.
- Използвайте само тенджери и тигани с равни дъна. Острите ръбове издраскват повърхността.
- Не използвайте алуминиеви съдове и тенджери. Алуминият поврежда стъклокерамичната повърхност.

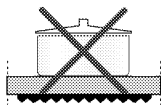
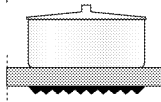
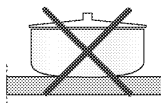
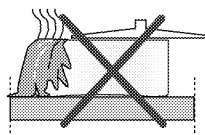

Разлятото ядене може да повреди стъклокерамичната повърхност и да предизвика пожар. Не използвайте съдове с вдлъбнато или изпъкнало дъно.

Използвайте само тенджери и тигани с равни дъна. Те осигуряват по-добър топлообмен. Ако диаметърът на тенджерата е вътрде малък се похабява енергия.

Използване на котлоните

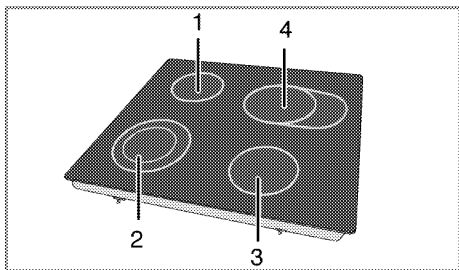

- 1 Готварска плоча с един прекъсвач
- 2 Готварска плоча с двоен прекъсвач
- 3 Готварска плоча с един прекъсвач
- 4 Удължена готварска плоча е списък на препоръчителните диаметри на съдовете, които следва да бъдат използвани със съответните котлони.



ОПАСНОСТ:

Внимавайте върху плочата да не падат предмети. Дори малки предмети от рода на солница могат да я повредят. Не използвайте плочата ако е напукана. Водата може да протече през тези пукнатини и да предизвика късо съединение. В случай на видима повреда на повърхността (напр. видими пукнатини), изключете незабавно уреда за да намалите до минимум риска от токов удар.



Бързонагреващите стъклокерамични котлони излъчват ярка светлина когато са включени. Не се взирайте в ярката светлина.

Контролен панел

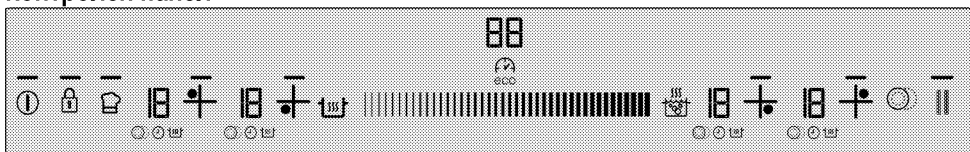

Спецификации

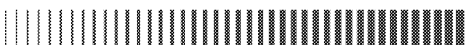

Регулираща зона (за настройка на температурното ниво и времето)

— Светлина, обозначаваща, че съответното копче функционира
Бутон Вкл / Изкл



Копче за заключване на клавиатурата



Копче за избор на мултисегментна зона за готвене



Копче за активиране / деактивиране на таймера



Копче за бързо нагряване / Копче Бустър



Копче за поддържане на яденето топло



Ключ стоп



Копче памет



Копче за избор на предна лява зона за готвене



Копче за избор на задна лява зона за готвене

Копче за избор на задна дясна зона за готвене

Копче за избор на предна дясна зона за готвене



Графиките и фигурите са само с информационна цел. Реалният вид на дисплея и функциите може да варират в зависимост от модела на печката.

Дисплей на зоната за готвене

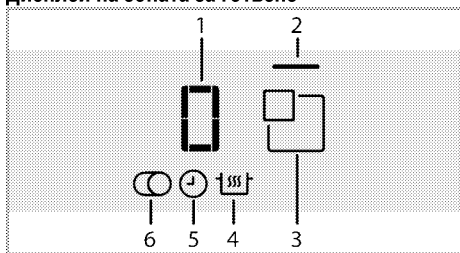

- 1 Температурен индикатор (температурна настройка 0 ... 19)
 - 2 Светлина на зоната за готвене
 - 3 Копче за избор на зона за готвене
 - 4 Символ на функция поддържане яденето топло (*)
 - 5 Символ таймер
 - 6 Копче за избор на мултисегментна зона за готвене (*)
- * Варира в зависимост от модела.



Този уред се контролира от контролен панел с едно докосване. Всяко действие, което извършвате върху панела за контрол с едно докосване, се потвърждава от звук сигнал.



Поддържайте контролния панел винаги чист и сух. Влажната и замърсена повърхност може да доведе до проблеми във функционирането.

Включване на котлоните

1. Докоснете копче "1" на контролния панел. Лампичката на копче "1" светва. Котлоните са готови за употреба.



Ако в рамките на 20 секунди не бъде извършено никакво действие, котлоните автоматично преминават в режим на готовност.



Когато даден ключ (ключ "8") е натиснат за продължителен период от време, уредът се изключва автоматично с цел безопасност.

Изключване на котлоните.

1. Докоснете копче "1" на контролния панел. Котлоните се изключват и се връщат в режим на готовност.



Символ "H" или "h", а след това "-", появяващи се върху дисплея на зоната за готвене след изключването на котлоните обозначават, че зоната за готвене е все още гореща. Не докосвайте зоните за готвене.

Индикатор на остатъчната топлина

Символ "H" и след това "-", появяващи се на дисплея на зоната за готвене обозначават, че котлоните са все още горещи и могат да бъдат ползвани за поддържане топло малко количество храна. Символът скоро преминава във "h" и "-", което обозначава по-слаба нагорещеност.



При прекъсване на захранването, индикаторът на остатъчната топлина не свети и не предупреждава за нагорещени зони за готвене. Ако токът спре и дойде отново преди зоните за готвене да са се охладили, на дисплея на съответната зона за готвене се появява "-". Този символ изчезва при пускане на съответната зона за готвене.

Включване на зоните за готвене

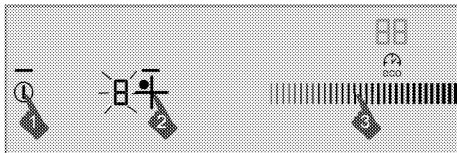

1. Докоснете копче "1" за да включите котлоните.
2. Докоснете копчето за избор на желаната от вас зона.

На дисплея за зоната за готвене се появява "00", а лампичката на съответната зона за готвене светва.



Ако в рамките на 20 секунди не бъде извършено никакво действие, котлоните автоматично преминават в режим на готовност.

Настройка на температурното ниво

Чрез докосване на зоната за регулиране или плъзгане на пръста ви по зоната, регулирайте температурното ниво на ниво между "0" и "19".

Изключване на зоните за готвене:

Дадена зона за готвене може да бъде изключена по 3 различни начина:

1. **Чрез понижаване на температурното ниво до "0"**
Може да изключите зоната за готвене чрез понижаване на температурното ниво до "0".

2. **Чрез използване на таймер опцията за изключване на желаната зона за готвене**

След изтичане на времето, таймерът ще изключи зоната за готвене, за която е настроен. На всички дисплеи се появява "00" или "00". Символ "⌚" изчезва от дисплея на котлоните.

След изтичане на времето се чува звуков сигнал. Докоснете кое да е копче на контролния панел за да изключите звуковия сигнал.

3. **Чрез докосване на съответния символ на зоната за готвене за 3 секунди.**

Докоснете символа на зоната за готвене, която желаете да изключите за около 3 секунди.

Функция силно нагриване (Бустър)

Може да използвате бустър функцията за бързо нагриване. Тази функция обаче не се препоръчва за продължително готвене. Функция бустър може да не е налична във всички зони за готвене.

Директно избиране на бустъра:

1. Докоснете копче "⌚" за да включите котлоните.
2. Изберете желаната зона за готвене с докосване на копчетата за избор на зона.
3. Докоснете копче "⚡".

Избраната зона за готвене работи на максимална мощност и 3-те лампички съответно премигват на дисплея на зоната за готвене. След края на времетраенето на бустъра, зоната за готвене се изключва.

Избиране на бустъра при активна зона за готвене:

1. Докоснете "⚡" след като зоната за готвене е работила поне 20 секунди на определена степен.



Зоната за готвене трябва да е работила поне 20 секунди на избраната степен.

2. Избраната зона за готвене работи на максимална мощност и 3-те лампички съответно премигват на дисплея на зоната за готвене. След изтичане на периода на предварително загряване, зоната за готвене се превключва на настроеното температурно ниво и на дисплея се показва само избраната температурна стойност.

Преждевременно изключване на функция бустър:

Докоснете "⚡" за да изключите бустъра по което време желаете.

Бързо загряване

Предварителното загряване е функция, улесняваща готвенето. Всички зони за готвене са оборудвани с функция бързо загряване. Тази функция може да се използва като температурното ниво се зададе предварително.



Бързото загряване може да се пусне 20 секунди след като зоната за готвене е включена.

Избиране на функция бързо загряване:

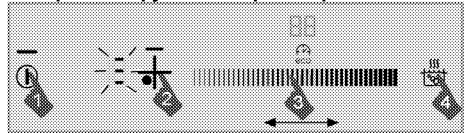

1. Докоснете копче "⌚" за да включите котлоните.
2. Изберете желаната зона за готвене с докосване на копчетата за избор на зона.
3. Регулирайте желаното температурно ниво чрез докосване на зоната за регулиране или плъзгане на пръста ви по зоната.
4. Докоснете копче "⚡".
Избраната от вас зона за готвене ще работи на максимална степен за определен период от време. На дисплея на зоната за готвене се появяват съответно 3 лампички и настроената температурна стойност.
5. След изтичане на периода на бързо загряване, зоната за готвене се превключва на настроеното температурно ниво и на дисплея се показва само избраната температурна стойност.

Таблица: Време на действие на бързото загряване

Ниво на температурата	Лимит на оперативното време - втори
0	0
1	10
2	10
3	20
4	30
5	40
6	47
7	56

8	65
9	75
10	85
11	85
12	25
13	25
14	35
15	35
16	45
17	45
18	10
19	10

Изключване на функция бързо загреване:

Докоснете копче "⏏" за да изключите функция бързо загреване когато пожелаете.



Ако функция бързо загреване е била активирана чрез избор на температурно ниво, зоната за готвене продължава да работи със зададената температура при натискане на копче "⏏".

Включване на мултисегментовите зони за готвене

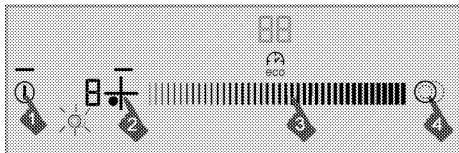

1. Докоснете копче "Ⓢ" за да включите котлоните.
2. Изберете мултисегментовата зона за готвене с докосване на копчетата за избор на зона.
3. Регулирайте желаното температурно ниво чрез докосване на зоната за регулиране или плъзгане на пръста ви по зоната.
4. Докоснете копче "Ⓢ" на контролния панел за да включите мултисегментовата част на зоната за готвене.

Символ "Ⓢ" се появява на дисплея на съответната зона за готвене.



Мултисегментовата част се активира само ако температурното ниво на основния сегмент на зоната за готвене е настроено на стойност между "1" и "19".

Изключване на мултисегментовите зони за готвене

1. Докоснете копче "Ⓢ" на контролния панел за да изключите мултисегментовата част на зоната за готвене.

Символ "Ⓢ" изчезва от дисплея на съответната зона за готвене и мултисегментовата част от зоната за готвене се изключва. Основният сегмент на съответната зона за готвене продължава да работи на зададената температура.

Заклучване за почистване

Заклучването за почистване спира действието на всички копчета на контролния панел за 20 секунди за да позволи на потребителя да извърши бързо почистване на панела при работещи котлони.

Активиране на заключването за почистване

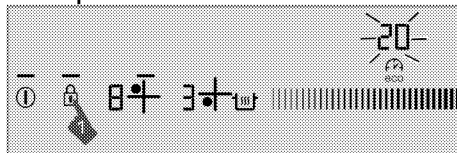

1. При включени котлони, натиснете и задръжте копче "Ⓢ" докато чуete **единичен звуков сигнал**.

Лампичката на заключването за почистване светва, а часовникът на дисплея започва обратно брне от 20. през този период от време никое от копчетата на контролния панел не функционира освен копче "Ⓢ".

Деактивиране на заключването за почистване

За да деактивирате заключването за почистване няма нужда да натискате никакво копче. Печката издава аудио сигнал след 20 секунди, лампичката за заключване на клавиатурата се изключва и заключването за почистване се деактивира автоматично.



Ако желаете да деактивирате заключването за почистване по-рано, натиснете и задръжте копче "Ⓢ" докато се чуят **2 отделни звукови сигнала**.

Защита от деца

Когато котлоните са в режим на готовност, може да ги защитите от неволно включване от деца чрез заключването за деца. Защитата от деца може да се активира и деактивира само в режим на готовност.

Активиране на защитата от деца

1. При котлони в режим на готовност, натиснете и задръжте копче "Ⓢ" докато чуete **два звукови сигнала**.

Защитата за деца се активира, а лампичката на копче "🔒" изгасва.

 Ако при активирана защита от деца е натиснато някое от копчетата, лампичката на копче "🔒" премигва.

Деактивиране на защитата от деца

1. При активирана защита от деца, натиснете и задръжте копче "🔒" докато чуete **единичен звуков сигнал**.

» Защитата за деца се деактивира, а лампичката на копче "🔒" изгасва.

Заклучване на бутоните

Можете да активирате заключването на клавиатурата за да я защитите от неволна промяна на функциите при включен котлон.

Активиране на заключването на бутоните

1. Натиснете и задръжте копче "🔒" продължително за да заключите контролния панел.

Първоначално се чува само един звуков сигнал. В този случай е активирано **Заклучване за почистване**. След този сигнал продължете да държите пръста си върху копчето докато чуete два последователни звукови сигнала.

Лампичката на копче "🔒" премигва и всички зони за готвене се заключват.

 Можете да активирате заключването на бутоните само в работен режим. При активирано заключване е функционално само копче "🔒". При натискане на някое друго копче, лампичката на копче "🔒" премигва за да обозначи, че заключването на клавиатурата е активирана. Ако изключите котлона при активирано заключване на панела, то заключването трябва да се деактивира за да включите котлона отново.

Деактивиране на заключването на бутоните

1. Задръжте копче "🔒" натиснато за 2 секунди. Действието ще бъде потвърдено от звуков сигнал.

Лампичката на копче "🔒" се изключва, а контролният панел се отключва.

Функция икономичен таймер

Тази функция ви улеснява готвенето. Няма нужда да нагледате печката през целия период на

готвенето. Зоната за готвене се изключва автоматично в края на избрания период от време. При готвене с използване на тази функция, котлонът регулира автоматично електроенергията в края на готвенето и пести енергия като използва остатъчната топлина.

Активиране на таймера

1. Докоснете копче "🕒" за да включите котлоните.
2. Изберете желаната зона за готвене с докосване на копчетата за избор на зона.
3. Регулирайте желаното температурно ниво чрез докосване на зоната за регулиране или плъзгане на пръста ви по зоната.
4. Докоснете копче "🕒" за да активирате таймера.

На дисплея на таймера се появява "00", а символ "🕒" започва да премигва на дисплея на зоната за готвене.

5. Регулирайте желаното период от време чрез докосване на зоната за регулиране или плъзгане на пръста ви по зоната.

След като премигва известно време, символ "🕒" светва за постоянно. Ако символ "🕒" светва за постоянно, това обозначава, че функцията е активирана.

	Таймерът може да бъде настроен само за зоните за готвене, които вече се ползват.
	Повторете горните процедури и за станалите зони, за които желаете данастроите таймер.
	Таймерът не може да бъде регулиран освен ако не са избрани зоната за готвене и температурната стойност за нея.
	Когато таймерът се активира, на дисплея се появява само зададеното време заизбраната зона за готвене.

Деактивиране на таймера

След изтичане на зададения период от време, котлоните се изключват автоматично и издават звуков сигнал.

Натиснете кое да е копче за да спрете аудио сигнала.

Изключване на таймерите по-рано

Ако изключите таймера по-рано, котлонът продължава да работи със зададената температура докато не бъде изключен.

Можете да изключите таймера по два различни начина:

1-Изключване на таймера с понижаване на стойността му до "00":

1. Изберете зоната за готвене, която желаете да изключите.
2. Докоснете копче "00" за да изберете таймера на съответната зона за готвене.
3. Понижавайте стойността докато на дисплея на таймера се появи "00" като докосвате зоната за регулиране или плъзгате пръстите си по нея.

Символ "⌚" премигва върху дисплея на зоната за готвене за определен период от време и след това се изключва **за постоянно**, а таймерът е отказан.

2-Изключване на таймера с натискане на копчето на таймера за 3 секунди:

1. Изберете зоната за готвене, която желаете да изключите.
2. Докоснете копче "00" за да изберете таймера на съответната зона за готвене.
3. Докоснете копче "00" за около 3 секунди.

Символ "⌚" премигва върху дисплея на зоната за готвене за определен период от време и след това се изключва **за постоянно**, а таймерът е отказан.

Функция поддържанена яденето топло (ако е налична)

Можете да използвате тази функция за да поддържате яденето топло след приключване на готвенето. Функция поддържане на яденето топло може да бъде използвана по 2 различни начина: със и без настройване на таймера.

Активиране на функция поддържане на яденето топло без задаване на таймер

1. Изберете зоната за готвене, която е настроена на определена температураи желаете да използвате за поддържане на яденето топло.
2. Докоснете копче "⌚" за да активирате функция поддържане на яденето топло за съответната зона за готвене.



Зоната за готвене продължава да работи на слаба температура.

Символи "⌚" и "u" се появяват върху дисплея на зоната за готвене.

Активиране на функция поддържане на яденето топло със задаване на таймер

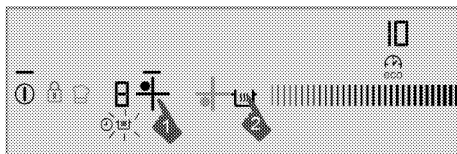

1. Изберете желаната зона за готвене, за която са настроени температурна стойност и таймер и на която желаете да пуснете функция поддържане на яденето топло.
2. Докоснете копче "⌚" за да активирате функция поддържане на яденето топло за съответната зона за готвене.

Символ "⌚" се появява на дисплея на зоната за готвене.

Зоната за готвене продължава да работи с настроената температура през целия зададен период от време. Когато времето изтече се превключва на функция поддържане на яденето топло и започва да работи на ниска температура. Символ "u" се появява на дисплея на зоната за готвене.

Изключване на функция поддържане на яденето топло

1. Ако таймерът е активиран, изберете зоната за готвене, за която е активирана функция поддържане на яденето топло.

Докоснете копче "⌚" за да изключите функция поддържане на яденето топло.

Зоната за готвене продължава да работи с предишната времева и температурна настройка.

2. Ако таймерът е деактивиран, изберете зоната за готвене, за която е активирана функция поддържане на яденето топло. Настройте желаната температура с докосване на зоната за регулиране или с плъзгане на пръста ви по нея за да деактивирате функция поддържане на яденето топло.

Зоната за готвене продължава да работи с новозададената от вас температура.



Можете да откажете функция поддържане на яденето топло с докосване на копче "⌚" и изключване на котлоните напълно.

Стоп функция

С използване на тази функция можете да спрете всички действия върху котлона (**освен таймера**) за определен период от време.



Ако таймерът е настроен за някоя зона за готвене, таймерът продължава да работи през периода на стопирането.

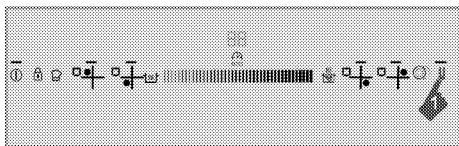

1. Докоснете копче "I" при работещи котлони. Всички активни зони за готвене спират работа.
2. Докоснете копче "I" отново за да стартирате отново всички стопирани зони за готвене с предишните настройки.

Функция памет

Котлоните могат да запамятят определена температура и продължителност на готвене в паметта. Благодарение на тази функция можете да запамятите температурата и продължителността на любимо ваше ядене.



В паметта може да бъде запамятавана само 1 настройка. Тъй като всяка нова запамятана настройка надписва предходната, в паметта остава само последно запамятената настройка.

1. Докоснете копче "I" за да включите котлоните.
2. Изберете желаната зона за готвене с докосване на копчетата за избор на зона.
3. Регулирайте желаната температура чрез докосване на зоната за регулиране или плъзгане на пръста ви по зоната.
4. Настроите и желаната продължителност.
5. След като регулирате температурата и продължителността, докоснете символ "👤" докато чуете **два предупредителни сигнала**.

Символ "👤" светва, а зададената температура и продължителност се запамятват в паметта.

Използване на настройките в паметта

1. Изберете желаната зона за готвене с докосване на копчетата за избор на зона.
2. При температурна стойност "0", докоснете копче "👤" докато чуете **единичен предупредителен звук**.

Избраната зона за готвене ще бъде настроена с температурата и продължителността, запамятени в паметта и ще започне работа с тези настройки.

Ограничения на оперативното време

Котлоните са оборудвани с ограничител на оперативното време. Когато една или повече зони за готвене са оставени включени, то те автоматично се изключват след определен период от време (виж Таблица 1). Ако към зоната

за готвене е зададен таймер, дисплеят на таймера ще се изключи по-късно.

Ограничението на оперативното време зависи от избраното ниво на температурата. За това температурно ниво се прилага максимално време на работа.

Зоната за готвене може да бъде рестартирана от потребителя след като се е изключила автоматично по описания по-горе начин.

Таблица 1: Ограничения на оперативното време

Ниво на температурата	Лимит на оперативното време - часа
0	0
1	6
2	6
3	5
4	5
5	4
6	4
7	3
8	3
9	2,5
10	2,5
11	2
12	2
13	1,5
14	1,5
15	1
16	1
17	0,5
18	0,5
19	0,5
Предварително загряване	10 минути

Защита от прегряване

Котлоните са оборудвани със сензори, които ги защитават от прегряване. В случай на прегряване, трябва да се вземе предвид следното:

- Активната зона за готвене може да се е изключила.
- Избраното температурно ниво може да е понижено Това, обаче, не се отбелязва върху индикатора.

Съобщения за грешки

Таблица 2: Кодове за грешки и източници на грешките

Причина за грешката	Индикатор	Дисплей
Две или повече копчета са натиснати	Символ "E" премигва	Дисплей на зоната за готвене
Котлоните са прегряли	Символ "H" премигва	Дисплей на зоната за готвене
РТС късо съединение	Символ "F0" светва	Дисплей на таймера
РТС прекъсната верига	Символ "F1" светва	Дисплей на таймера
Грешка в чувствителността на копчетата с едно докосване	Символ "F2" светва	Дисплей на таймера
Комуникационна грешка в контролното табло	Символ "F3" светва	Дисплей на таймера
Хардуерна грешка в индукцията	Символ "EX" премигва	Дисплей на зоната за готвене



За допълнителна информация относно съобщенията за грешки, които се появяват върху контролния панел, виж Таблица 2.



Ако повърхността на контролния панел е изложена на силна пара, е възможно цялата контролна система да се деактивира и да даде съобщение за грешка.



Дръжте повърхността на контролния панел с едно докосване винаги чиста. В противен случай може да се наблюдават грешки в работата му.

6 Поддържане и грижа

Обща информация

Оперативният живот на уреда ще се удължи, а често срещаните проблеми ще намалеят ако уредът се почиства редовно.



ОПАСНОСТ:

Изключете уреда от захранването при почистване и поддръжка.

Съществува риск от токов удар!



ОПАСНОСТ:

Преди да почистите уреда, го оставете да изстине.

Горещите повърхности могат да причинят изгаряния!

- След всяко ползване почиствайте уреда добре. По този начин всякакви остатъци от готвенето се почистват по-лесно и се избягва изгарянето им при следващото ползване на уреда.
- За почистването на уреда не са необходими специални почистващи препарати. Използвайте хладка вода и измивен препарат, мек парцал или гъба за почистване на фурната и я забършете със сух парцал.
- Внимавайте излишната вода да бъде добре подсушена след почистването, а всякакви разляти течности незабавно да бъдат подсушавани.
- Не използвайте почистващи вещества, съдържащи киселина или хлор за почистване на неръждаемото покритие и дръжката. Използвайте мек парцал с течен препарат (неабразивен) за да забършете тези части, като внимавате да забърсвате в една посока.



Повърхността може да се повреди от някои почистващи препарати и материали.

Не използвайте агресивни почистващи препарати, прахообразни/кремообразни препарати или остри предмети при почистването.



Не използвайте парочистачки за почистване на уреда, тъй като това може да предизвика токов удар.

Почистване на котлона

Стъклокерамични повърхности

Забършете стъклокерамичната повърхност с помощта на навлажнене със стъдена вода парцал по такъв начин, че по нея да не остават следи от измивния препарат. Подсушете с мек сух парцал. Остатъчният материал може да повреди стъклокерамичната повърхност при следващото ползване на котлоните.

Засъхналите остатъци по стъклокерамичната повърхност в никакъв случай не бива да се чегъртат с остри четки, стоманена тел и подобни. Калциевите петна (жълти на цвят) се премахват с малко количество оцет или лимонов сок. Можете също така да ползвате подходящи за целта препарати.

Ако повърхността е силно замърсена, нанесете почистващият препарат с гъба и изчакайте да попие добре. След това почистете повърхността на плота с влажен парцал.



Храни на захарна основа като гъста сметана и сироп трябва да бъдат почистени бързо преди повърхността да се охлади. В противен случай рискувате стъклокерамичната повърхност да се повреди перманентно.

Повърхностното покритие може да се обезцвети леко с течение на времето. Това не се отразява на работата на продукта.

Обезцветяването и петната по стъклокерамичната повърхност са нормално явление, а не дефект.

7 Отстраняване на повреди

По време на готвене капят капки вода.

- Парата, която излиза по време на готвене може да се кондензира и да формира водни капки при допира ѝ със студените повърхности на уреда. >>> *Това не е повреда.*

Уредът издава металически звуци при загряване и охлаждане.

- Когато металните части се загряват, може да се разширят и да предизвикат шум. >>> *Това не е повреда.*

Уредът не работи.

- Бушонът е дефектен или се е изключил. >>> *Проверете предпазителите в електрическата кутия. Ако е необходимо ги сменете или ги пренастройте.*
- Уредът не е включен в (заземен) контакт. >>> *Проверете контакта.*
- Ако дисплеят не светва когато включите плочата отново. >>> *Изключете уреда с прекъсвача. Изчакайте 20 секунди и го включете отново.*

Охлаждащият вентилатор продължава да работи въпреки, че котлонът е изключен.

- Това не е повреда. Охлаждащият вентилатор продължава да работи докато електронните елементи на котлона се охладят до подходяща температура.



Ако въпреки, че сте изпълнили указанията от този раздел не можете да решите проблема, се консултирайте с представител на оторизирания сервиз или магазина, от който сте закупили уреда. Никога не се опитвайте сами да поправите неизправния уред.

Najprej preberite ta priročnik za uporabo.

Spoštovani kupec,

Hvala, da ste se odločili za izdelek znamke Beko. Upamo, da boste z izdelkom, ki je bil proizveden z najsodobnejšo tehnologijo visoke kakovosti, dosegli najboljše rezultate. Zato pred uporabo izdelka pozorno preberite celoten priročnik za uporabo in vse ostale priložene dokumente ter jih shranite za uporabo v prihodnje. V primeru, da napravo posredujete naprej, priložite tudi priročnik za uporabo. Upoštevajte vsa opozorila in informacije v priročniku za uporabo.

Priročnik za uporabo se lahko nanaša tudi na druge modele. Razlike med modeli so navedene v priročniku.

Pomen simbolov

V priročniku za uporabo se pojavijo naslednji simboli:

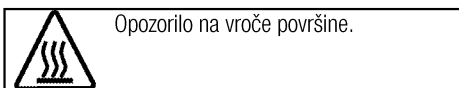
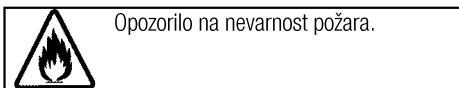
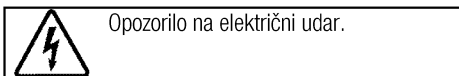
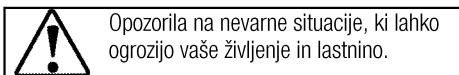
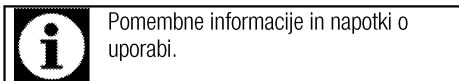

Arçelik A.Ş.
Karaağaç caddesi No:2-6
34445 Sütlüce/Istanbul/TURKEY
Made in TURKEY

1 Pomembna navodila in opozorila za varnost in okolje 4

Splošna varnost	4
Električna varnost	4
Varnost izdelka	5
Namen uporabe	6
Varnost otrok	6
Ostranjevanje stare naprave	6
Odstranjevanje embalaže	6

2 Splošne informacije 7

Pregled	7
Tehnične specifikacije	7

3 Inštalacija 8

Pred namestitvijo	8
Namestitev in priključitev	8
Odstranjevanje stare naprave	10

4 Priprave 11

Nasveti za varčevanje z električno energijo	11
Prva uporaba	11
Prvo čiščenje izdelka	11

5 Uporaba plošče 12

Splošne informacije o kuhanju	12
Uporaba plošč	12
Nadzorna plošča	13

6 Vzdrževanje in čiščenje 19

Splošne informacije	19
Čiščenje plošče	19

7 Odpravljanje težav 20

1 Pomembna navodila in opozorila za varnost in okolje

To poglavje vsebuje varnostna navodila, s katerimi boste preprečili nevarnosti telesnih poškodb in poškodb lastnine. Neupoštevanje teh navodil bo razveljavilo vse garancije.

Splošna varnost

- Otroci, stari 8 let ali več in osebe z zmanjšanimi fizičnimi, senzornimi ali duševnimi sposobnostmi, brez izkušenj ali znanja lahko napravo uporabljajo, samo če jih nadzoruje ali jih je o varni uporabi naprave in z njo povezanimi nevarnostmi poučila oseba, ki je odgovorna za njihovo varnost. Otroci naj se ne igrajo z napravo. Otroci naj naprave ne čistijo in vzdržujejo brez nadzora.
- Namestitvev in popravila sme opravljati samo pooblaščen serviser. Proizvajalec ni odgovoren za poškodbe, ki nastanejo zaradi poseganja nepooblaščenih oseb in lahko razveljavijo garancijo. Pred namestitvijo pozorno preberite navodila.
- Naprave ne upravljajte, če je okvarjena ali ima kakršnekoli vidne poškodbe.
- Po vsaki uporabi se prepričajte, da so gumbi za funkcije izdelka izklopljeni.

Električna varnost

- Če je na izdelku napaka, ga ne smete uporabljati, razen če ga popravi pooblaščen servisna služba. Nevarnost električnega udara!
- Izdelek priključite samo na ozemljeno vtičnico/napeljavo z napetostjo in zaščito, kot je določeno v poglavju "Tehnične specifikacije". Ozemljitev naj namesti usposobljen električar, ko uporabljate napravo z ali brez transformatorja. Naše podjetje ni odgovorno za kakršne koli težave, nastale zaradi izdelka, ki ni ozemljen v skladu z lokalnimi predpisi.
- Izdelka nikoli ne perite tako, da bi po njem pršili ali polivali vodo! Nevarnost električnega udara!
- Izdelek je treba med nameščanjem, vzdrževanjem, čiščenjem in popravilom odklopiti.
- Če je napajalni kabel izdelka poškodovan, ga mora proizvajalec, serviser ali podobno usposobljena oseba zamenjati, da ne pride do nevarnosti.
- Naprava mora biti nameščena tako, da jo je mogoče popolnoma odklopiti z električnega omrežja. Odklop je treba izvesti tako, da izvlečete vtič, ali s pomočjo

stikala, vgrajenega v fiksno električno napeljavo, v skladu z gradbenimi predpisi.

- Vsa dela na električni opremi in sistemih sme opravljati samo pooblaščen strokovno osebje.
- V primeru okvar izklopite napravo in jo izključite iz napajanja. Zato izklopite varovalko doma.
- Prepričajte se, ali zmogljivost varovalke ustreza napravi.

Varnost izdelka

- Naprava in dostopni deli se med uporabo segrejejo. Previdno, ne dotikajte se segretyh elementov. Preprečite dostop otrokom, mlajšim od 8 let, oziroma otroke v bližini naprave stalno nadzorujte.
- Naprave ne uporabljajte, če je vaša presoja ali koordinacija zmanjšana zaradi vpliva alkohola in/ali drog.
- Ko v jedeh uporabljate alkoholne pijače, bodite zelo pozorni. Alkohol pri visokih temperaturah izhlapi in lahko povzroči požar, saj se lahko ob stiku z vročimi površinami vname.
- V bližino naprave ne postavljajte vnetljivih materialov, saj se stranice med uporabo lahko segrejejo.
- Ne blokirajte zračnih odprtín.
- Za čiščenje naprave ne uporabljajte parnih čistilnikov, saj lahko povzročijo električni udar.

- Nenadzorovano kuhanje na plošči z maščobo ali oljem, je nevarno in lahko povzroči ogenj. Ognja NIKOLI ne poskušajte pogasiti z vodo, temveč izklopite napravo in plamene pokrijte npr. s pokrovom ali požarno odejo.
- Nevarnost požara: Na kuhalni površini ne shranjujte predmetov.
- Če je površina počena, izklopite napravo, da preprečite nevarnost električnega udara.
- Naprave ne morete upravljati z zunanjim časovnikom ali ločenim sistemom za daljinsko upravljanje.
- Parni tlak, ki nastane zaradi vlage na površini plošče ali na dnu lonca, lahko povzroči, da se lonec premakne. Zato se prepričajte, da sta površina pečice in dno loncev vedno suha.
- Uporabljajte samo zaščite za ploščo, ki jih je zasnoval proizvajalec naprave za kuhanje ali, ki jo je proizvajalec naprave v navodilih označil kot primerno ali zaščite za ploščo, ki so vključene v napravo. Uporaba neprimernih zaščit lahko povzroči nesreče.

Za požarno zanesljivost naprave;

- Prepričajte se, da je vtič priključen v vtičnico, da ne pride do nastanka isker.
- Ne uporabljajte poškodovanega ali prerezanega kabla ali

podaljševalnih kablov, temveč uporabljajte samo originalni kabel.

- Prepričajte se, da na vtičnici, na katero je priključena naprava, ni tekočine ali vlage.

Namen uporabe

- Naprava je namenjena uporabi v gospodinjstvu. Uporaba v komercialne namene ni dovoljena.
- Naprava je namenjena le kuhanju. Ne uporabljajte je v druge namene kot na primer gretje.
- Proizvajalec ne odgovarja za škodo nastalo zaradi neustreznega namena uporabe ali nepravilne uporabe.

Varnost otrok

- Dostopni deli se lahko med uporabo segrejejo. Otroci naj se ji zato ne približujejo.
- Embalažni material je lahko nevaren za otroke. Otroci naj se embalažnemu materialu ne približujejo. Vse dele embalažnega materiala odstranite v skladu z okoljskimi standardi.
- Električne naprave so nevarne za otroke. Otroci naj se ne približujejo napravi med njenim delovanjem in ne dovolite, da bi se igrali z njo.
- Nad napravo ni dovoljeno hraniti predmetov, po katerih lahko sežejo otroci.

Ostranjevanje stare naprave

Skladnost z direktivo OEE0 in odstranjevanjem odpadnih izdelkov:



Izdelek je v skladu z direktivo EU OEE0 (2012/19/EU). Izdelek vsebuje simbol za razvrstitev odpadne električne in elektronske opreme (OEE0). Izdelek je bil izdelan z visokokakovostnimi sestavnimi deli in materiali, ki jih je mogoče ponovno uporabiti in so primerni za recikliranje. Odsluženega odpadnega izdelka ne odlagajte z običajnimi gospodinjstvi in drugimi odpadki. Odnosite ga na center za zbiranje in recikliranje električne in elektronske opreme. Za informacije o teh centrih za zbiranje se obrnite na lokalne oblasti.

Skladnost z direktivo RoHS:

Izdelek, ki ste ga kupili, je v skladu z direktivo EU RoHS (2011/65/EU). Ne vsebuje škodljivih in prepovedanih materialov, ki so navedeni v direktivi.

Odstranjevanje embalaže

- Embalaža je nevarna za otroke. Embalažo hranite na varnem, stran od otrok. Embalažni material izdelka sestoji iz reciklažnih materialov. Odstranite jih v skladu s pravili za odstranjevanje reciklažnih odpadkov. Ne odstranjujte jih z običajnimi gospodinjstvi odpadki.

2 Splošne informacije

Pregled

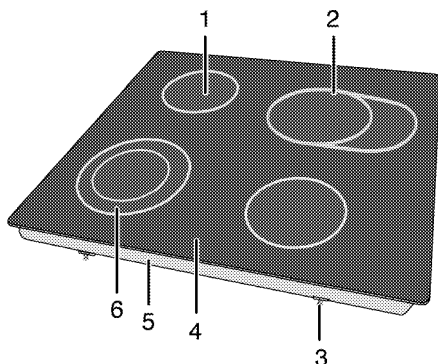

- | | | | |
|---|---------------------------|---|-------------------------|
| 1 | Enojna kuhalna plošča | 4 | Vitrokeramična površina |
| 2 | Razširjena kuhalna plošča | 5 | Pokrov osnove |
| 3 | Montažna sponka | 6 | Dvojna kuhalna plošča |

Tehnične specifikacije

Napetost/frekvenca	220-240 V ~ 50 Hz
Skupna električna poraba	6900 W
Varovalka	min. 16 A x 3 / 32 A
Tip kabla / prerez	H05RR-F 5 x 1,5 mm ²
Zunanje mere (višina/širina/globina)	55 mm/580 mm/510 mm
Mere namestitve (širina/globina)	560 mm/490 mm
Gorilniki	
Zadaj levo	Enojna kuhalna plošča
Mera	140 mm
Moč	1200 W
Spredaj levo	Dvojna kuhalna plošča
Mera	120/210 mm
Moč	750/2200 W
Spredaj desno	Enojna kuhalna plošča
Mera	160 mm
Moč	1500 W
Zadaj desno	Razširjena kuhalna plošča
Mera	140/250 mm
Moč	1100/2000 W



Tehnične specifikacije se lahko spremenijo brez predhodnega obvestila v namene izboljšave kakovosti izdelka.



Podatki navedeni v tem priločniku so demonstrativni in morda popolnoma ne ustrezajo vašemu izdelku.



Vrednosti navedene na oznakah izdelka ali v drugih priloženih dokumentih so pridobljeni v laboratorijskih pogojih pod ustreznimi standardi. Glede na pogoje delovanja in okoljske pogoje naprave, se te vrednosti lahko razlikujejo.

3 Inštalacija

Napravo lahko namesti le usposobljen strokovnjak v skladu z veljavnimi predpisi. V nasprotnem primeru garancija ni veljavna. Proizvajalec ni odgovoren za poškodbe, ki nastanejo zaradi poseganja nepooblaščenih oseb in lahko razveljavi garancijo.



Za pripravo namestitve in električnih instalacij naprave je odgovoren kupec.



NEVARNOST:

Naprava naj bo priključena v skladu z vsemi lokalnimi plinskimi in/ali električnimi predpisi.



NEVARNOST:

Pred namestitvijo preglejte, če so na napravi vidne kakšne poškodbe. V tem primeru je ne nameščajte.

Poškodovana naprava lahko ogroža vašo varnost.

Pred namestitvijo

Plošča je oblikovana za namestitev v običajno delovno ploščo. Med napravo in kuhinjskimi stenami ali pohištvom mora biti zadostna varnostna razdalja. Glejte sliko (vrednosti v mm).

- Lahko se uporablja tudi v prostostojećem položaju. Nad površino plošče zagotovite najmanj 750 mm razdalje.
- (*) Pri nameščanju kuhinjske nape nad pečico upoštevajte navodila proizvajalca kuhinjske nape glede višine namestitve (min 650 mm).
- Odstranite embalažni material in transportne zapore.
- Površine, sintetični laminati in lepila morajo biti odporni na toploto (najmanj 100 °C).
- Delovna plošča mora biti poravnana in nameščena vodoravno.
- Odprtino za ploščo izrežite v delovno površino glede na mere navedene v navodilih.

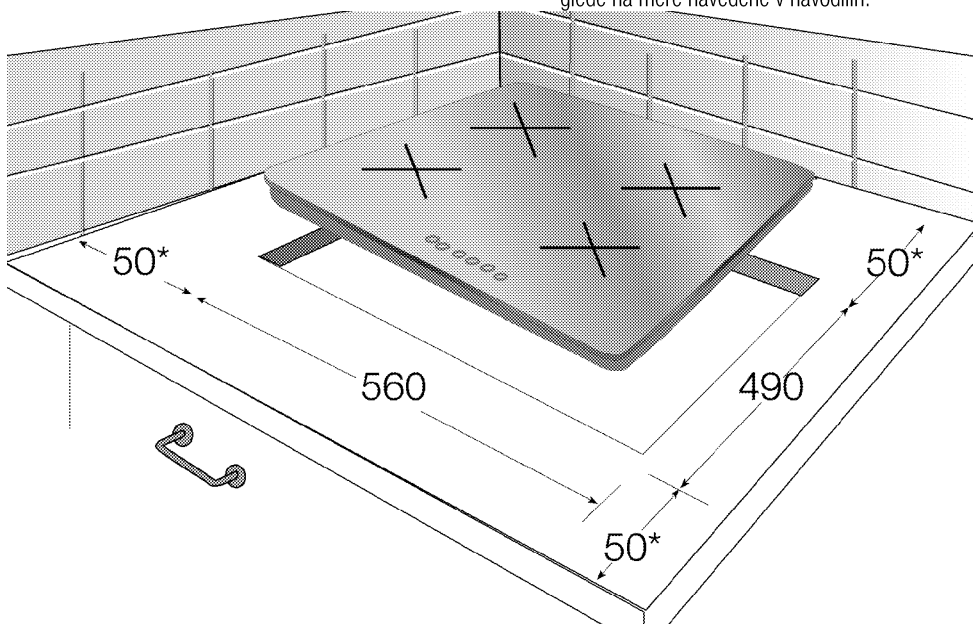

* min.

Namestitev in priključitev

- Napravo je dovoljeno namestiti in priključiti samo v skladu z zakonskimi določili o namestitvi.



Plošče ne namestite na površine z ostrimi robovi ali vogali, saj lahko zlomite steklokeramične površine!

Električna povezava

Napravo priključite na ozemljen izhod/linijo, ki je zaščiten z ustrezno varovalko, kot je določeno v tabeli "Tehnične specifikacije". Ozemljitev naj namesti usposobljen električar, ko uporabljate napravo z ali brez transformatorja. Naše podjetje ne odgovarja za kakršnokoli škodo, nastalo zaradi uporabe naprave brez ustrezne ozemlitve v skladu z lokalnimi predpisi.

**NEVARNOST:**

Priključitev naprave na električno omrežje lahko opravi samo pooblaščen in usposobljena oseba. Garancijska doba naprave se prične po pravilni nastavitvi. Proizvajalec ni odgovoren za poškodbe, ki nastanejo zaradi poseganja nepooblaščenih oseb.

**NEVARNOST:**

Napajalni kabel ne sme biti spet, upognjen ali stisnjen oz. ne sme priti v stik z vročimi deli naprave.

Če je napajalni kabel poškodovan, ga lahko zamenja le usposobljen električar. V nasprotnem primeru obstaja nevarnost električnega udara, kratkega stika ali požara!

- Priključitev mora ustrezati nacionalnim predpisom.
- Vrednosti napajanja morajo ustrezati podatkom navedenih na tipski etiketi naprave. Tipska etiketa se nahaja na zadnji strani ohišja naprave.
- Napajalni kabel naprave mora ustrezati vrednostim, navedenim v tabeli "Tehnične specifikacije".

**NEVARNOST:**

Pred deli na električni napeljavi izklopite napravo iz napajanja.
Nevarnost električnega udara!

Priključitev napajalnega kabla

1. Če ni možno izklopiti vseh polov v električnem napajanju, je treba priključiti odklopno enoto z najmanjšim kontaktnim razmikom 3 mm (varovalke, varnostna stikala, stikala) in vsa stikala te odklopne enote naj bodo v skladu z direktivami IEE ob napravi, vendar ne nad njo. Neupoštevanje teh navodil lahko povzroči motnje delovanja in neveljavnost garancije naprave.

Priporočljiva je dodatna zaščita s pomočjo izklopnika preostalega toka.

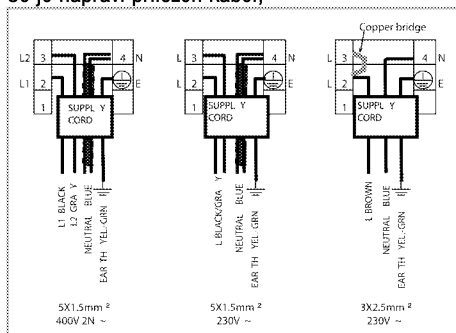
Če je napravi priložen kabel:

2. **Za enofazni priklop** priključite kable, kot je opisano spodaj;

- Rjavi/Črni kabel = L (faza)
- Moder/siva kabel = N (nevtralen)
- Zeleno/rumen kabel = (E) (ozemljitev)

3. **Za dvofazni priklop** priključite kable, kot je opisano spodaj;

- Rjavi kabel = L1 (faza 1)
- Črni kabel = L2 (faza 2)
- Moder/siva kabel = N (nevtralen)
- Zeleno/rumen kabel = (E) (ozemljitev)

» ali tipko

- Črni kabel = L1 (faza 1)
- Siva kabel = L2 (faza 2)
- Moder/Rjavi kabel = N (nevtralen)
- Zeleno/rumen kabel = (E) (ozemljitev)

Namestitev naprave

1. Ploščo obrnite in jo namestite na ravno površino.
2. Med namestitvijo plošče nanesite priloženo tesnilo na spodnje ohišje okrog plošče, kot je prikazano na sliki.

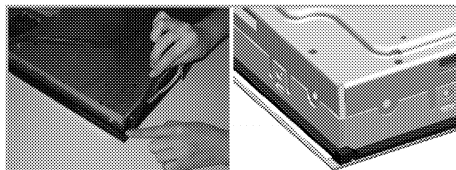

3. Postavite ploščo na delovni pult in ju poravnajte.
4. Ploščo pritrdite s spijkami, tako da jih namestite skozi odprtine na spodnjem ohišju.

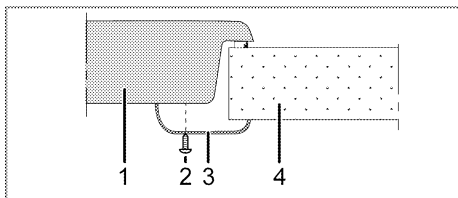

- 1 Plošča
- 2 Vijak
- 3 Spojka za namestitev
- 4 Delovni pult

i Če ploščo namestite na omarico, je treba med omarico in ploščo namestiti polico, kot prikazuje zgornja slika. To pa ni potrebno, če jo namestite na vgradno pečico.

Če je naprava na primer nameščena na predal in se lahko dotaknete njene spodnje strani, morate ta predel pokriti z leseno ploščo.

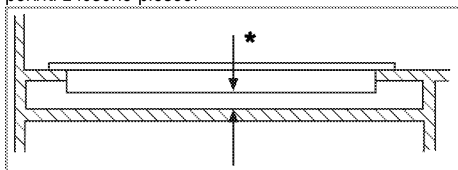

* min. 15 mm

Pogled od zadaj (odprtine za priključitev)

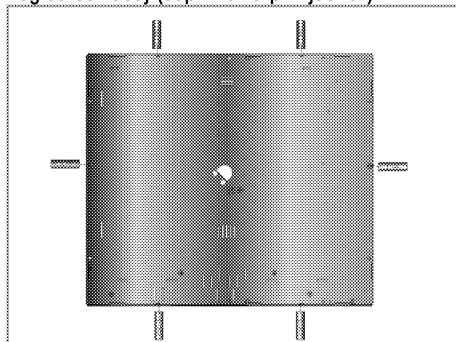

NEVARNOST:

Povezovanje z različnimi odprtinami ni priporočljivo, saj je lahko nevarno, ker lahko pride do poškodb plinskega in električnega sistema.

Zadnji preizkus

1. Priključite napajalni kabel in vklopite varovalko naprave.
2. Preverite funkcije.

Odstranjevanje stare naprave

- Obdržite originalen karton naprave in jo vedno transportirajte v njem. Sledite navodilom na kartonu. Če nimate originalnega kartona, zapakirajte napravo v zračno folijo ali debel karton in jo polepite.



Preverite splošni izgled naprave, da bi opazili morebitne poškodbe, ki so nastale med transportom.

4 Priprave

Nasveti za varčevanje z električno energijo

Naslednje informacije vam bodo pomagali uporabljati napravo na varčen in okolju prijazen način;

- Zamrznjena živila odtajajte pred pečenjem.
- Za kuhanje uporabite lonce/porve s pokrovi. Če ne uporabljate pokrova lahko porabite tudi do 4 krat več energije.
- Izberite grelnik, ki najbolj ustreza velikosti dna posode, ki jo boste uporabljali. Vedno izberite pravilno velikost posode za jedi. Večje posode potrebujejo več energije.
- Ko kuhate na električni plošči, uporabljajte lonce s ploskim dnom.
Posode z debelejšim dnom bolje prevajajo toploto. Prihranite lahko do 1/3 energije.
- Posode in lonci morajo ustrezati kuhalnim površinam. Dno posode ali lonca ne sme biti manjše od grelne plošče.
- Kuhalne površine in dna loncev naj bodo vedno čista. Umazanija bo zmanjšala prevajanje toplote med kuhalno površino in dnom lonca.
- Med daljšim kuhanjem izklopite kuhalno površino 5 do 10 minut pred koncem kuhanja. Ob uporabi preostale toplote lahko prihranite do 20% energije.

Prva uporaba

Prvo čiščenje izdelka



Določena čistila ali čistilna sredstva lahko poškodujejo površino.

Za čiščenje ne uporabljajte agresivnih čistil, čistilnih praškov/krem ali ostrih predmetov.

1. Odstranite ves embalažni material.
2. Z vlažno krpo ali gobo ter s suho krpo obrišite vse površine izdelka.

5 Uporaba plošče

Splošne informacije o kuhanju



Nikoli ne napolnite več kot eno tretjino ponve z oljem. Ko segrevajte olje, nikoli ne puščajte plošče nenadzorovane. Pregreto olje lahko povzroči požar. **Če obstaja nevarnost požara, ga nikoli ne poskušajte pogasiti z vodo!** Če se olje vname, ga pokrijite z požarno odejo ali vlažno krpo. Izključite ploščo, če je varno, in pokličite gasilce.

- Pred cvrenjem živila vedno dobro osušite in jih nežno položite v vroče olje. Pred cvrenjem živila popolnoma odtajajte.
- Posode, ki jo uporabljate pri segrevanju olja, ne pokrijte.
- Lonce in ponve namestite, tako da ročaji ne segajo preko plošče, da se ne segrejejo. Nestabilnih posod, ki se lahko prekucnejo ne postavljajte na ploščo.
- Praznih posod in loncev ne postavljajte na vklopljena kuhalna mesta. Lahko se poškodujejo.
- Če kuhalna mesta delujejo, brez da bi na njih bile posode ali ponve, se naprava lahko poškoduje. Po končanem kuhanju izklopite kuhalna mesta.
- Površina naprave je lahko vroča, zato na njo ne postavljajte plastičnih ali aluminijastih posod. Če se takšni materiali pričnejo taliti, jih nemudoma očistite s površine.
- V takšnih posodah prav tako ne hranite živil.
- Uporabljajte samo lonce ali posode s ploskim dnom.
- V lonce in ponve dajte primerno količino živil. Tako živila ne bodo prekipela in preprečili boste nepotrebno čiščenje.
- Pokrovov loncev in ponev ne postavljajte na kuhalna mesta.
- Lonce namestite na sredino kuhalnih mest. Če želite lonec prestaviti na drugo kuhavno mesto, ga dvignite in položite na kuhavno mesto, namesto da ga potegnete.

Nasveti za steklokeramične plošče

- Steklokeramična površina je odporna na vročino in velike temperaturne razlike.
- Steklokeramične površine ne uporabljajte kot mesto za shranjevanje ali desko za rezanje.
- Uporabljajte le lonce in ponve z ravnim dnom. Ostri robovi lahko opraskajo površino.
- Ne uporabljajte posod in loncev iz aluminija. Aluminij lahko poškoduje steklokeramično površino.

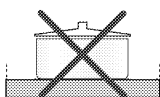
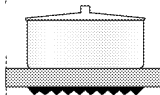
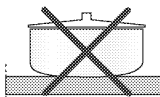
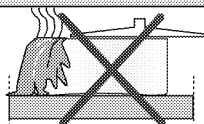

Razliki ostanki lahko poškodujejo steklokeramično površino in povzročijo požar.

Ne uporabljajte posod z vbočenim ali izbočenim dnom.

Uporabljajte le lonce in ponve z ravnim dnom. Ti namreč zagotovijo boljši prenos toplote.

Če je premer posode premajhen, boste porabili več energije kot potrebno.

Uporaba plošč

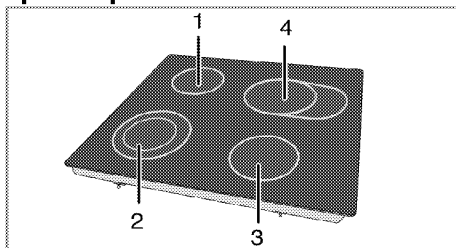

- 1 Enojna kuhalna plošča
- 2 Dvojna kuhalna plošča
- 3 Enojna kuhalna plošča
- 4 Razširjena kuhalna plošča – se seznam priporočenega premera loncev, ki se lahko uporabljajo pri podobnih gorilnikih.



NEVARNOST:

Preprečite, da bi predmeti padli na ploščo.

Tudi majhni predmeti kot solnica lahko poškodujejo ploščo.

Če je plošča počena, je ne uporabljajte.

Razpoke lahko puščajo vodo, kar povzroči kratki stik. Če na površini opazite kakršno koli poškodbo (npr. vidne razpoke), nemudoma izklopite napravo, da zmanjšate nevarnost kratkega stika.



Steklokeramične plošče s hitrim segrevanjem oddajajo močno svetlobo, ko jih vklopite. Ne strmite v močno svetlobo.

Nadzorna plošča

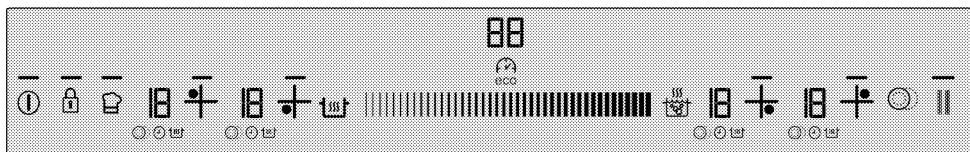

Specifikacije

Mesto za nastavitvev (za stopnjo temperature in nastavitvev časa)

- Lučke označujejo delovanje ustrezne tipke
- Gumb vklop/izklop
- Tipka za zaklep tipkovnice
- Tipka za izbiro večdelnega kuhalnega mesta
- Tipka za vklop/izklop časovnika
- Tipka za hitro segrevanje / tipka za ojačevalnik
- Tipka za ohranjanje toplote
- Tipka za zaustavitev
- Tipka za spomin
- Tipka za izbiro sprednjega levega kuhalnega mesta
- Tipka za izbiro zadnjega levega kuhalnega mesta
- Tipka za izbiro zadnjega desnega kuhalnega mesta
- Tipka za izbiro sprednjega desnega kuhalnega mesta

Grafike in slike so le informativnega značaja. Dejanski zaslon in funkcije se lahko razlikujejo glede na model plošče.

Zaslon kuhalnega mesta

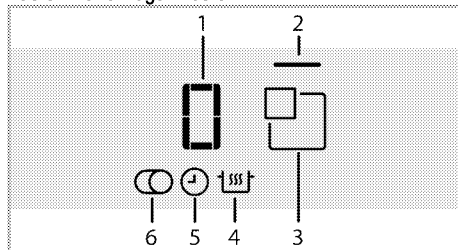

- 1 Kazalec temperature (nastavitve temperature 0 ... 19)
 - 2 Lučka kuhalnih mest
 - 3 Tipka za izbiro kuhalnega mesta
 - 4 Simbol funkcije za ohranjanje toplote (*)
 - 5 Simbol časovnika
 - 6 Simbol za večdelno kuhalno mesto (*)
- * Se razlikuje glede na model.

- Napravo upravlja plošča za upravljanje na dotik. Vsaka opravljena funkcija na plošči za upravljanje na dotik bo potrjena z zvočnim signalom.
- Nadzorna plošča naj bo vedno čista in suha. Vlažna in umazana površina lahko povzroči težave pri funkcijah.

Vklop plošče

1. Dotaknite se tipke "" na nadzorni plošči. Lučka tipke "" se vklopi. Plošča je pripravljena za uporabo.

Če v 20 sekundah ne izberete nobene funkcije, se bo plošča samodejno vrnila v način stanja pripravljenosti.

Če katerokoli tipko (tipka "") pritisnete predolgo, se naprava iz varnostnih razlogov samodejno izklopi.

Izklop plošče

1. Dotaknite se tipke "" na nadzorni plošči. Plošča se bo izklopila in vrnila v način stanja pripravljenosti.

i Simboli "H" ali "h" in nato "-", ki se pojavijo na zaslonu kuhalnega mesta, ko je plošča izklopljena, opozarjajo, da je kuhalno mesto še vedno vroče. Ne dotikajte se kuhalnih mest.

Kazalec preostale toplote

Simbola "H" in nato "-", ki se prikažeta na zaslonu kuhalnega mesta, opozarjata, da je plošča še vedno vroča in z njo lahko manjšo količino jedi ohranite toplo. Simbol bo hitro preklopil na simbola "h" in "-", ki pomenita, da je plošča manj vroča.

i Ob električnem izklopu kazalec preostale toplote ne bo svetil in ne bo posvaril uporabnika pred vročimi kuhalnimi mesti. Če pride do izpada in ponovne vzpostavitve električnega napajanja preden se kuhalna mesta ohladijo, se na zaslonu ustreznega kuhalnega mesta prikaže "-". Simbol bo ugasnil ob upravljanju ustreznega kuhalnega mesta.

Vklop kuhalnih mest

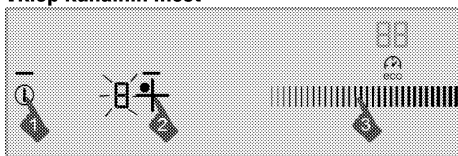

1. Dotaknite se tipke "I", da vklopite ploščo.
2. Dotaknite se gumba za izbiro kuhalnega mesta, ki ga želite vklopiti.

"0" se prikaže na zaslonu kuhalnega mesta in svetiti začne lučka ustreznega kuhalnega mesta.

i Če v 20 sekundah ne izberete nobene funkcije, se bo plošča samodejno vrnila v način stanja pripravljenosti.

Nastavitev stopnje temperature

Z dotikom na mesto nastavite ali da s prstom zdrsnete po njem, nastavite stopnjo temperature med "0" in "19".

Izklop kuhalnih mest

Kuhalno mesto lahko izklopite na 3 načina.

1. **Temperaturo znižate na stopnjo "0"**
Kuhalno mesto lahko izklopite, če znižate stopnjo temperature na "0".
2. **Z izklopom s funkcijo časovnika za zeleno kuhalno mesto**

Ko čas poteče, bo časovnik izklopil ustrezno kuhalno mesto. Na vseh zaslonih se prikaže "0" ali "00". Simbol "⌚" na zaslonu plošče, bo ugasnil.

Po poteku časa boste zaslišali zvočni signal. Zvočni alarm utišate s katero koli tipko na nadzorni plošči.

3. **Z dotikom ustreznega kuhalnega mesta za 3 sekunde.**

Dotaknite se simbola kuhalnega mesta, ki ga želite izklopiti za 3 sekunde.

Funkcija največje moči (ojačevalnik)

Za hitro segrevanje uporabite funkcijo ojačevalnika. Vendar funkcija ni namenjena za daljše kuhanje. Funkcija ojačevalnika morda ni na voljo na vseh kuhalnih mestih.

Neposredna izbira ojačevalnika:

1. Dotaknite se tipke "⌚", da vklopite ploščo.
2. Z dotikom gumbov za izbiro kuhalnega mesta izberite zeleno kuhalno mesto.

3. Dotaknite se tipke "⌚".

Izbrano kuhalno mesto deluje pri največji moči, ob tem pa bodo na zaslonu kuhalnega mesta utripale 3 luči. Ko se čas ojačevalnika konča, se kuhalno mesto izklopi.

Izbira ojačevalnika med delovanjem kuhalnega mesta:

1. Dotaknite se "⌚", potem ko je kuhalno mesto delovalo najmanj 20 sekund na določeni stopnji.

i Kuhalno mesto mora delovati vsaj 20 sekund na izbrani stopnji.

2. Izbrano kuhalno mesto deluje pri največji moči, ob tem pa bodo na zaslonu kuhalnega mesta utripale 3 luči. Ko se delovanje ojačevalnika konča, kuhalna mesta preklopijo na stopnjo nastavljenega temperature in prikaže se samo izbrana temperatura.

Predčasen izklop ojačevalnika:

Za izklop ojačevalnika lahko kadarkoli pritisnete "⌚".

Hitro segrevanje

Hitro segrevanje je funkcija, ki pospeši kuhanje. Vsa kuhalna mesta imajo funkcijo hitrega segrevanja. To funkcijo lahko upravljate, tako da vnaprej nastavite stopnjo temperature.

i Funkcijo hitrega segrevanja lahko nastavite 20 sekund po vklopu kuhalnega mesta.

Izbira funkcije hitrega segrevanja:

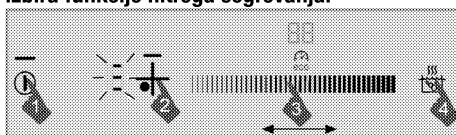

1. Dotaknite se tipke "ⓘ", da vklopite ploščo.
2. Z dotikom gumbov za izbiro kuhalnega mesta izberite zeleno kuhalno mesto.
3. Nastavite zeleno stopnjo temperature, tako da se dotaknete mesta za nastavev ali da s prstom zdrsnete po njem.
4. Dotaknite se tipke "⏸". Kuhalno mesto, ki ste ga izbrali, bo ob največji moči delovalo določen čas. Na zaslonu kuhalnega mesta se prikažejo 3 lučke in nastavljena vrednost temperature.
5. Ko se delovanje hitrega segrevanja konča, kuhalna mesta preklopijo na stopnjo nastavljene temperature in prikaže se samo izbrana temperatura.

Seznam: Čas delovanja funkcije hitrega segrevanja

Stopnja temperature	Omejitev časa delovanja - drugi
0	0
1	10
2	10
3	20
4	30
5	40
6	47
7	56
8	65
9	75
10	85
11	85
12	25
13	25
14	35
15	35
16	45
17	45
18	10
19	10

Izklop funkcije hitrega segrevanja:

Z dotikom na tipko "⏸" lahko kadarkoli izklopite funkcijo hitrega segrevanja.



Če ste vklopili funkcijo hitrega segrevanja z izbiro stopnje temperature, bo kuhalna plošča nadaljevala z delovanjem pri nastavljeni stopnji temperature, ko boste pritisnili tipko "⏸".

Vklop večdelnih kuhalnih mest

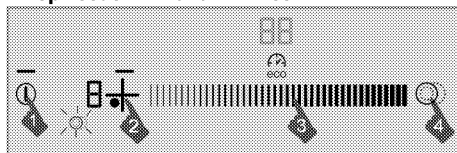

1. Dotaknite se tipke "ⓘ", da vklopite ploščo.
2. Z dotikom gumbov za izbiro kuhalnega mesta izberite večdelno kuhalno mesto.
3. Nastavite zeleno stopnjo temperature, tako da se dotaknete mesta za nastavev ali da s prstom zdrsnete po njem.
4. Dotaknite se tipke "☀️" na nadzorni plošči, da vklopite večdelno polje kuhalnega mesta.

Simbol "☀️" se prikaže na zaslonu ustreznega kuhalnega mesta.



Večdelno polje bo delovalo samo, če bo temperatura glavnega polja kuhalnega mesta nastavljena na stopnjo med "1" in "19".

Izklop večdelnih kuhalnih mest

1. Dotaknite se tipke "☀️" na nadzorni plošči, da izklopite večdelno polje kuhalnega mesta.

Simbol "☀️" na zaslonu ustreznega kuhalnega mesta ugasne in večdelno polje kuhalnega mesta se izklopi. Glavno polje ustreznega kuhalnega mesta deluje ob nastavljeni temperaturi.

Zaklep za čiščenje

Zaklep za čiščenje 20 sekund onemogoči delovanje vseh tipk na nadzorni plošči, da lahko ploščo med delovanjem na kratko očistite.

Vklop zaklepa za čiščenje





1. Ko je plošča vklopljena, pritisnite in držite tipko "🔒", dokler ne zaslišite **zvočnega signala**.

Zasvetila bo lučka zaklepa za čiščenje in ura na zaslonu plošče bo začela odštevati od 20. V tem času ne bo delovala nobena tipka na nadzorni plošči, razen tipke "ⓘ".

Izklop zaklepa za čiščenje

Za izklop zaklepa za čiščenje ni treba pritisniti nobene tipke. Po 20 sekundah boste zaslišali zvočni signal, lučka zaklepa tipkovnice bo ugasnila in zaklep za čiščenje se bo samodejno izklopil.

 Če želite predčasno izklopiti zaklep za čiščenje, pritisnite in držite tipko "", dokler ne boste v presledkih zaslišali **dveh zvočnih signalov**.



Varnostni zaklep

Ko je plošča v načinu stanja pripravljenosti, jo lahko zaščitite z varnostnim zaklepom, ki preprečuje otrokom, da bi vklopili kuhalna mesta. Varnostni zaklep lahko vklopite ali izklopite le v načinu stanja pripravljenosti.

Vklop varnostnega zaklepa

1. Ko je plošča v načinu stanja pripravljenosti, pritisnite in držite tipko "", dokler ne zaslišite **dveh zvočnih signalov**.

Varnostni zaklep se vklopi in lučka tipke "" bo ugasnila.

 Če med varnostnim zaklepom pritisnete katero koli tipko, začne utripati lučka tipke "".

Izklop varnostnega zaklepa

1. Ko je vklopljen varnostni zaklep, pritisnite in držite tipko "", dokler ne zaslišite **zvočnega signala**.

» Varnostni zaklep se izklopi in lučka tipke "" bo ugasnila.

Zaklep



Zaklep lahko vklopite, da pomotoma ne spremenite funkcij med delovanjem naprave.

Vklop zaklepa

1. Pritisnite in držite tipko "" dlje časa, da zaklenete nadzorno ploščo.

Najprej boste zaslišali le en zvočni signal. V tem primeru ste vklopili **zaklep za čiščenje**. **Nato še naprej pritiskajte, brez da umaknete prst, dokler ne zaslišite dveh zaporednih zvočnih signalov.**

Utripala bo lučka tipke "" in vsa kuhalna mesta bodo zaklenjena.

 Zaklep lahko vklopite le v načinu delovanja. Ko vklopite zaklep, bo delovala le tipka "". Ob dotiku katere koli druge tipke, bo zasvetila

lučka tipke "", ki označuje, da je vklopljen zaklep.

Če izklopite ploščo, ko so tipke zaklenjene, morate izklopiti zaklep, da lahko ponovno vklopite ploščo.

Izklop zaklepa

1. Pritiskajte tipko "" 2 sekundi.



Funkcija je potrjena z zvočnim signalom. Lučka tipke "" ugasne in nadzorna plošča je odklenjena.



Funkcija varčnega časovnika

Ta funkcija pospeši kuhanje. Ne bo vam treba biti ves čas kuhanja ob pečici. Ob koncu časa, ki ste ga izbrali, se bo kuhavno mesto samodejno izklopilo.

Ko kuhate s to funkcijo, bo plošča ob koncu kuhanja samodejno prilagodila moč in omogočila varčevanje energije z uporabo preostale toplote.

Vklop časovnika

1. Dotaknite se tipke "", da vklopite ploščo.
2. Z dotikom gumbov za izbiro kuhalnega mesta izberite želeno kuhavno mesto.
3. Nastavite zeleno stopnjo temperature, tako da se dotaknete mesta za nastavev ali da s prstom zdrsnete po njem.
4. Dotaknite se tipke "", da vklopite časovnik. Na zaslonu časovnika se prikaže "**00**" in na zaslonu kuhalnega mesta prične svetiti simbol "".
5. Nastavite zelen čas, tako da se dotaknete mesta za nastavev ali da s prstom zdrsnete po njem.

Po določenem času utripanja simbol "" prične trajno svetiti. Ko simbol "" prične neprekinjeno svetiti, je funkcija vklopljena.

 Časovnik lahko nastavite samo za kuhalna mesta, ki se že uporabljajo.

 Zgornji postopek ponovite za ostala kuhalna mesta, za katera želite nastaviti časovnik.

 Časovnika ne morate nastaviti, če najprej ne izberete kuhalnega mesta in temperature vrednosti kuhalnega mesta.

 Ko vklopite časovnik, se na zaslonu časovnika prikaže samo nastavljen čas za izbrano kuhavno mesto.

Izklop časovnika

Ko nastavljen čas poteče, se bo plošča samodejno izklopila in zaslišali boste zvočno opozorilo.

Zvočno opozorilo ugasnete s pritiskom na katero koli tipko.

Predčasen izklop časovnikov

Če časovnik predčasno izklopite, bo plošča nadaljevala z delovanjem ob nastavljeni temperaturi, dokler je ne izklopite.

Časovnik lahko izklopite na dva načina.



1-izklopite časovnik, tako da znižate njegovo vrednost na "00" .

1. Izberite kuhavno mesto, ki ga želite izklopiti.

2. Dotaknite se tipke "", da izberete časovnik za ustrezno kuhhalno mesto.
3. Dotaknite se mesta za nastavev ali s prstom zdrsnite po njem ter zmanjšujete vrednost, dokler se na zaslonu časovnika ne prikaže "00".

Simbol "" določen čas utripa na zaslonu kuhhalne plošče ter nato **ugasne**, časovnik je izklopljen .

2-Izklopite časovnik, tako da 3 sekunde pritisnete na tipko časovnika.

1. Izberite kuhhalno mesto, ki ga želite izklopiti.
2. Dotaknite se tipke "", da izberete časovnik za ustrezno kuhhalno mesto.
3. Dotaknite se tipke "" za približno 3 sekunde.

Simbol "" določen čas utripa na zaslonu kuhhalne plošče ter nato **ugasne**, časovnik je izklopljen .

Funkcija za ohranjanje toplote (če je na voljo)

S to funkcijo bodo vaše jedi ostale tople, ko je kuhanje končano. Funkcijo ohranjanja toplote lahko uporabljate na dva načina: z ali brez nastavitve časovnika.

Vklop funkcije ohranjanja toplote brez nastavitve časovnika

1. Izberite kuhhalno mesto, za katerega ste nastavili določeno temperaturo in ga želite uporabiti za ohranjanje toplote.
2. Dotaknite se tipke "", da aktivirate funkcijo ohranjanja toplote za ustrezno kuhhalno mesto.



Kuhhalno mesto bo delovalo ob nizki temperaturi. Na zaslonu kuhhalnega mesta se prikažeta simbola "" in "u".

Vklop funkcije ohranjanja toplote z nastavitvijo časovnika

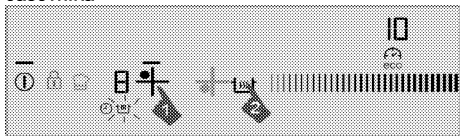

1. Izberite želeno kuhhalno mesto, za katerega ste nastavili temperaturo in časovnik in želite vklopiti funkcijo ohranjanja toplote.
2. Dotaknite se tipke "", da aktivirate funkcijo ohranjanja toplote za ustrezno kuhhalno mesto.

Simbol "" se prikaže na zaslonu kuhhalnega mesta. Kuhhalno mesto bo ob nastavljeni temperaturi nadaljevalo z delovanjem v nastavljenem času. Ko čas poteče, preklopi na funkcijo ohranjanja toplote in prične z delovanjem ob nizki temperaturi. Simbol "u" se prikaže na zaslonu kuhhalnega mesta.

Izklop funkcije za ohranjanje toplote

1. Če je časovnik vklopljen, izberite kuhhalno mesto za funkcijo ohranjanja toplote.

Za izklop funkcije ohranjanja toplote se dotaknite tipke "".

Kuhhalno mesto bo nadaljevalo z delovanjem ob predhodnih nastavitvah časa in temperature.

2. Če je časovnik izklopljen, izberite kuhhalno mesto za funkcijo ohranjanja toplote. Nastavite želeno temperaturo, tako da se dotaknete mesta za nastavev ali da s prstom zdrsnete po njem, da izklopite funkcijo ohranjanja toplote.

Kuhhalno mesto bo preklopilo na delovanje ob novo nastavljeni temperaturi.



Funkcijo ohranjanja toplote lahko prekličete, če se dotaknete tipke "" in popolnoma izklopite ploščo.



Funkcija zaustavitve

S to funkcijo lahko za določen čas zaustavite vse funkcije na plošči, (**razen časovnika**).

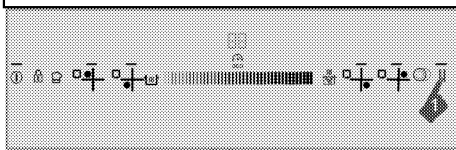

Če je časovnik nastavljen za katero koli kuhhalno mesto, bo tudi med zaustavitvijo nadaljeval z delovanjem.



1. Dotaknite se tipke "", ko plošča deluje. Vsa aktivna kuhhalna mesta bodo zaustavljena.
2. Ponovno se dotaknite tipke "", da ponovno zaženete vsa zaustavljena kuhhalna mesta s predhodnimi nastavitvami.

Funkcija spomina

Plošča lahko v spomin shrani določeno temperaturo in čas kuhanja. Zahvaljujoč tej funkciji lahko shranite temperaturo in čas kuhanja jedi, ki vam je bila všeč.



V spomin lahko shranite samo 1 nastavev. Ker se vsaka shranjena nastavev shrani na prejšnjo, v spominu ostane zadnja shranjena nastavev.

1. Dotaknite se tipke "", da vklopite ploščo.
2. Z dotikom gumbov za izbiro kuhhalnega mesta izberite želeno kuhhalno mesto.
3. Nastavite želeno temperaturo, tako da se dotaknete mesta za nastavev ali da s prstom zdrsnete po njem.
4. Nastavite tudi želen čas.

5. Ko ste nastavili temperaturo in čas, se dotaknite simbola "☺", dokler ne zaslišite **dveh zvočnih opozoril**.

Zasvetil bo simbol "☺" in nastavljena temperatura in čas sta shranjena v spomin.

Uporaba nastavitve v spominu

- Z dotikom gumbov za izbiro kuhalnega mesta izberite želeno kuhhalno mesto.
- Ko je vrednost temperature "0", držite tipko "☺", dokler ne zaslišite **opozorilnega zvoka**.

Izbrano kuhhalno mesto bo nastavljeno na temperaturo in čas v spominu in bo pričelo delovati s temi nastavitvami.

Omejitev časa delovanja

Enota za upravljanje plošče razpolaga s funkcijo omejitve časa delovanja. Če pustite vklopljeni dve ali več kuhalnih mest, se bo kuhhalno mesto po določenem času samodejno izklopilo (glejte tabelo-1). Če je za kuhhalno mesto vklopljen časovnik, se bo tudi zaslon časovnika kasneje izklopil.

Omejitev časa delovanja je odvisna od izbrane stopnje temperature. Za to stopnjo temperature je določen najdaljši čas delovanja.

Ko se kuhhalno mesto samodejno izklopi, kot je opisano zgoraj, ga lahko ponovno zaženete.

Tabela-1: Omejitev časa delovanja

Stopnja temperature	Omejitev časa delovanja - ura
0	0
1	6
2	6
3	5
4	5
5	4
6	4
7	3
8	3
9	2,5
10	2,5
11	2
12	2
13	1,5
14	1,5
15	1
16	1
17	0,5
18	0,5
19	0,5
Ojačevalnik	10 minut

Zaščita pred pregretjem

Plošča vsebuje senzorje, ki zagotavljajo zaščito pred pregretjem. V primeru pregretja se lahko pojavi naslednje;

- Aktivno kuhhalno mesto se lahko izklopi.
- Izbrana stopnja se lahko zniža, vendar pa to ni opazno na kazalcu.

Sporočilo o napaki

Tabela-2: kode in viri napak

Vzrok napake	Kazalec	Zaslon
Pritisnili ste dve ali več tipk	Utripa simbol "E"	Zaslon kuhalnega mesta
Plošča je pregreta	Utripa simbol "H"	Zaslon kuhalnega mesta
Kratki stik PTC	Zasveti simbol "F0"	Zaslon časovnika
Odprto vezje PTC	Zasveti simbol "F1"	Zaslon časovnika
Napaka zaradi občutljivosti tipke na dotik	Zasveti simbol "F2"	Zaslon časovnika
Napaka komunikacije enote za upravljanje na dotik	Zasveti simbol "F3"	Zaslon časovnika
Napaka indukcijske strojne opreme	Utripa simbol "EX"	Zaslon kuhalnega mesta



Za več informacij o sporočilih o napakah, ki se lahko pojavijo na plošči za upravljanje na dotik, glejte tabelo-2.



Če je površina plošče za upravljanje na dotik izpostavljena intenzivni pari, se lahko celoten sistem za upravljanje izklopi in kaže signal napake.



Površina plošče za upravljanje naj bo čista. Pojavi se lahko napačno delovanje.

6 Vzdrževanje in čiščenje

Splošne informacije

Ob rednem čiščenju naprave se bo servisna življenjska doba podaljšala in težave bodo manj pogoste.



NEVARNOST:

Napravo izključite iz električnega omrežja preden pričnete z vzdrževanjem in čiščenjem. Nevarnost električnega udara!



NEVARNOST:

Pred čiščenjem počakajte, da se naprava ohladi. Vroče površine lahko povzročijo opekline!

- Po vsaki uporabi napravo temeljito očistite. Tako boste ostanke kuhanja lažje odstranili ter preprečili, da bi se le-ti ob naslednji uporabi zažgali.
- Za čiščenje naprave ne potrebujete posebnih čistil. Napravo očistite s toplo vodo s čistilom, mehko krpo in gobo ter jo obrišite s suho krpo.
- Po čiščenju vedno obrišite vsakršne presežke tekočine in vsa razlitja nemudoma osušite.
- Površin iz nerjavečega jekla in ročaja ne čistite s čistili, ki vsebujejo kisline ali klor. Te dele očistite z mehko krpo s tekočim čistilom (ne abrazivnim), bodite pozorni, da brišete v eno smer.



Določena čistila ali čistilna sredstva lahko poškodujejo površino.

Za čiščenje ne uporabljajte agresivnih čistil, čistilnih praškov/krem ali ostrih predmetov.



Za čiščenje naprave ne uporabljajte parnih čistilnikov, saj lahko povzročijo električni udar.

Čiščenje plošče

Steklokeramične površine

Steklokeramično površino obrišite s krpo, navlaženo s hladno vodo, da obrišete vse ostanke čistila. Osušite z

mehko in suho krpo. Ob naslednji uporabi lahko ostanke poškodujejo steklokeramično površino. Osušeni ostanke na steklokeramični plošči v nobenem primeru ne strgajte z ostrimi rezili, jekleno gobico ali podobnimi predmeti. Ostanke kalcija (rumene madeže) odstranite z majhno količino odstranjevalca vodnega kamna kot sta kis ali limonin sok. Prav tako lahko uporabite ustrezne izdelke, ki so na voljo v trgovinah.

Če je površina močno umazana, z gobo nanesite čistilo in počakajte, da se popolnoma vpije. Nato očistite površino plošče z vlažno krpo.



Hrano z visoko vsebnostjo sladkorja kot sta smetana in sirup odstranite takoj, še preden se površina ohladi. V nasprotnem primeru se lahko steklokeramična površina trajno poškoduje.

Barva na prevleki ali drugih površinah lahko čez čas rahlo zbledi. To ne vpliva na delovanje naprave. Bledenje barv in madeži na steklokeramični površini so običajni in niso napaka.

7 Odpravljanje težav

Med pečenjem se pojavijo kapljice vode.

- Para, ki nastane med pečenjem se lahko kondenzira in se ob dotiku s hladnimi površinami naprave oblikuje v kapljice vode. >>> *To ni napaka.*

Naprava med hlajenjem in segrevanjem oddaja kovinske zvoke.

- Ko se kovinski deli segrejejo, se lahko razširijo in slišen je zvok raztezanja. >>> *To ni napaka.*

Naprava ne deluje.

- Varovalka je okvarjena ali izklopljena. >>> *Preverite varovalke. Po potrebi jih zamenjajte ali znova nastavite.*
- Naprava ni priključena na (ozemljeno) vtičnico. >>> *Preverite vtič.*
- Če zaslon ob ponovnem vklopu plošče ne zasveti. >>> *Izklopite napravo iz električnega tokokroga. Počakajte 20 sekund in jo nato ponovno priključite.*

Ventilator še naprej deluje, čeprav je plošča izklopljena.

- To ni napaka. Ventilator bo deloval, dokler se elektronika v plošči ne ohladi na ustrezno temperaturo.



V kolikor težave ne morete odpraviti, kljub temu da ste upoštevali navodila v tem poglavju, se obrnite na pooblaščenega serviserja ali prodajalca, pri katerem ste kupili napravo. Okvarjene naprave nikoli ne poskušajte popraviti sami.

Einbau-Kochfeld

Gebrauchsanleitung

Bitte lesen Sie zuerst diese Anleitung.

Sehr geehrte Kundin, sehr geehrter Kunde,

Wir möchten, dass Sie mit der Leistung Ihres neuen Gerätes, das in modernen Produktionsstätten hergestellt wurde und strengste Qualitätsprüfungen durchlaufen hat, von Anfang an und auf lange Jahre rundum zufrieden sind.

Daher möchten wir Ihnen warm ans Herz legen, diese Bedienungsanleitung vor dem ersten Einsatz Ihres neuen Gerätes aufmerksam durchzulesen. Bewahren Sie die Anleitung auf, damit Sie später darin nachlesen können. Wenn Sie das Gerät an jemand anderen weitergeben, vergessen Sie bitte nicht, die Bedienungsanleitung ebenfalls weiterzugeben.

Die Bedienungsanleitung hilft Ihnen, Ihr Gerät schnell und sicher bedienen zu können.

- Lesen Sie die Bedienungsanleitung, bevor Sie das Gerät aufstellen und benutzen.
- Halten Sie sich strikt an die Sicherheitshinweise.
- Bewahren Sie diese Bedienungsanleitung an einem gut erreichbaren Ort auf, damit Sie bei Bedarf darin nachlesen können.
- Lesen Sie auch die restlichen Dokumente, die mit dem Gerät geliefert wurden.
Bitte denken Sie daran, dass diese Bedienungsanleitung eventuell für mehrere Modelle geschrieben wurde.
Unterschiede zwischen den Modellen werden in der Anleitung klar und deutlich hervorgehoben.

Die Symbole

In dieser Anleitung nutzen wir die folgenden Symbole:



Wichtige Informationen oder nützliche Tipps zum Gebrauch.



Warnung vor gefährlichen Situationen, in denen es zu Verletzungen oder Sachschäden kommen kann.



Warnung vor Stromschlägen.



Warnung vor Brandgefahr.



Warnung vor heißen Oberflächen.



Arçelik A.Ş.
Karaağaç caddesi No:2-6
34445 Sütlüce/Istanbul/TURKEY
Made in TURKEY

1	Allgemeine Informationen	4	4	4	4
	Geräteübersicht.....	4			
	Technische Daten.....	4			
2	Wichtige Sicherheitshinweise	5			
	Sicherheit, allgemein	5			
	Bestimmungsgemäße Verwendung.....	5			
	Wenn Kinder in der Nähe sind	6			
	Sicherheit beim Umgang mit Elektrizität	6			
3	Installation	7			
	Vor der Installation.....	7			
	Einbauen und Anschließen	8			
	Entsorgung	9			
	Verpackungsmaterialien entsorgen	9			
	Transport	9			
	Altgeräte entsorgen	9			
4	Vorbereitungen	10			
	Tipps zum Energiesparen	10			
	Erste Inbetriebnahme.....	10			
	Erstreinigung des Gerätes	10			
5	Bedienung Kochfeld	11			
	Allgemeine Hinweise zum Kochen	11			
	Kochfeld verwenden	12			
	Bedienfeld	12			
6	Pflege und Wartung	20			
	Allgemeine Hinweise	20			
	Kochfeld reinigen	20			
7	Problemlösung	22			

1 Allgemeine Informationen

Geräteübersicht

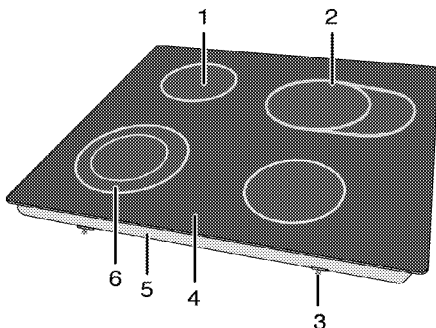

- | | |
|-------------------------|-----------------------|
| 1 Einzelkochplatte | 4 Glaskeramikkochfeld |
| 2 Erweiterte Kochplatte | 5 Basisabdeckung |
| 3 Montageklemme | 6 Doppelkochplatte |

Technische Daten

Spannung/Frequenz	220-240 V ~ 50 Hz
Leistungsaufnahme gesamt	6900 W
Sicherung	Minimum 16 A x 3 / 32 A
Kabeltyp/Kabelquerschnitt	H05RR-F 5 x 1,5 mm ²
Kabellänge	max. 2 m
Außenabmessungen (Höhe/Breite/Tiefe)	55 mm/580 mm/510 mm
Einbaumaße (Breite/Tiefe)	560 mm/490 mm

Kochzonen

Hinten links	Einzelkochplatte
Abmessungen	140 mm
Leistung	1200 W
Vorne links	Doppelkochplatte
Abmessungen	120/210 mm
Leistung	750/2200 W
Vorne rechts	Einzelkochplatte
Abmessungen	160 mm
Leistung	1500 W
Hinten rechts	Erweiterte Kochplatte
Abmessungen	140/250 mm
Leistung	1100/2000 W

 Im Zuge der Qualitätsverbesserung können sich technische Daten ohne Vorankündigung ändern.

 Die Abbildungen in dieser Anleitung dienen lediglich der Veranschaulichung und können etwas vom tatsächlichen Aussehen des Gerätes abweichen.

 Angaben am Produkt oder in der begleitenden Dokumentation wurden unter Laborbedingungen unter Berücksichtigung der zutreffenden Richtlinien ermittelt. Solche Werte können je nach Einsatzumgebung und Nutzungsweise des Gerätes abweichen.

2 Wichtige Sicherheitshinweise

In diesem Abschnitt finden Sie wichtige Sicherheitshinweise, die dazu beitragen, dass es nicht zu Verletzungen und Sachschäden kommt. Sämtliche Garantieleistungen verfallen, falls Sie sich nicht an diese Hinweise halten sollten.

Sicherheit, allgemein

- Dieses Gerät darf nicht von Personen bedient werden, die unter körperlichen/geistigen Behinderungen oder Wahrnehmungsstörungen leiden oder denen es an der nötigen Erfahrung im Umgang mit solchen Geräten mangelt; dazu zählen auch Kinder. Eine Ausnahme kann gemacht werden, wenn solche Personen von einer verantwortlichen Person beaufsichtigt und gründlich in der Bedienung des Gerätes unterwiesen werden. Kinder müssen grundsätzlich gut im Auge behalten werden, damit sie nicht mit dem Gerät herumspielen.
- Schließen Sie das Gerät an eine geerdete Schutzkontaktsteckdose/Leitung an, die mit einer Sicherung passender Kapazität abgesichert wird – schauen Sie sich dazu die „Technische Daten“-Tabelle an. Lassen Sie die Erdung in jedem Fall von einem qualifizierten Elektriker vornehmen oder überprüfen. Der Hersteller haftet nicht bei Schäden, die durch den Einsatz des Gerätes ohne vorschriftsmäßige Erdung entstehen.
- Falls das Netzkabel beschädigt wird, muss es unverzüglich durch den Hersteller, seinen Kundendienst oder durch eine ähnlich qualifizierte Fachkraft instandgesetzt werden, damit es nicht zu Gefährdungen kommt.
- Nutzen Sie das Gerät nicht, falls es nicht ordnungsgemäß funktioniert oder sichtbare Beschädigungen aufweist.
- Versuchen Sie nicht, das Gerät selbst zu reparieren oder zu verändern. Allerdings lassen sich viele Probleme oder Schwierigkeiten auch ohne Reparatur oder professionellen Beistand beheben. Siehe *Problemlösung, Seite 22*.

- Waschen Sie das Gerät niemals mit Wasser oder anderen Flüssigkeiten ab! Es besteht Stromschlaggefahr!
- Verzichten Sie auf die Nutzung des Gerätes, wenn Ihr Einschätzungsvermögen durch Alkohol oder Drogen beeinträchtigt sein sollte.
- Bei Installation, Wartung, Reinigung und Reparatur muss das Gerät stets vollständig von der Stromversorgung getrennt sein.
- Gehen Sie besonders vorsichtig vor, wenn Sie alkoholhaltige Speisen zubereiten. Alkohol verdampft bei hohen Temperaturen und kann sich beim Kontakt mit heißen Gegenständen leicht entzünden.
- Erwärmen Sie keine Lebensmittel in geschlossenen Behältern oder in Gläsern im Ofen. Dadurch kann ein Überdruck entstehen, der den Behälter zum Platzen bringt.
- Achten Sie darauf, dass sich keine brennbaren Gegenstände in der Nähe des Gerätes befinden – die Seitenflächen können sich im Betrieb stark erhitzen.
- Halten Sie sämtliche Belüftungsöffnungen stets frei.
- Vergessen Sie nicht, das Gerät nach jedem Gebrauch abzuschalten.
- Durch Dampfbildung kann sich zwischen Kochgeschirr und Kochfeld ein Polster bilden, welches das Kochgeschirr springen lässt. Achten Sie daher darauf, dass sowohl Kochfeld als auch die Unterseite des Kochgeschirrs stets trocken sind.

Bestimmungsgemäße Verwendung

Dieses Gerät wurde für den reinen Hausgebrauch entwickelt. Eine gewerbliche Nutzung ist nicht zulässig.

"Achtung: Dieses Gerät dient ausschließlich der Zubereitung von Speisen. Es darf nicht zu anderen Zwecken eingesetzt werden (z. B. zum Beheizen des Raumes)."

Für Schäden, die durch unsachgemäßen Gebrauch oder falsche Bedienung verursacht werden, haftet der Hersteller nicht.

Wenn Kinder in der Nähe sind

- Elektro- und Gasgeräte können grundsätzlich eine Gefahr für Kinder darstellen. Halten Sie Kinder im Betrieb vom Gerät fern, achten Sie darauf, dass Kinder nicht mit dem Gerät spielen.
- Erreichbare Teile des Gerätes erhitzen sich im Betrieb; Kinder sollten ferngehalten werden, bis das Gerät abgekühlt ist.
- Stellen Sie nichts auf das Gerät, nach dem Kinder greifen könnten.
- Das Verpackungsmaterial kann für Kinder gefährlich werden. Halten Sie Verpackungsmaterialien von Kindern fern. Entsorgen Sie bitte alle Verpackungsteile umweltgerecht.

Sicherheit beim Umgang mit Elektrizität

Defekte Elektrogeräte gehören zu den häufigsten Brandursachen in Privathaushalten.

- Arbeiten an Elektrogeräten und -anlagen dürfen nur von autorisierten Elektrofachkräften durchgeführt werden.
- Bei Störungen oder Beschädigungen schalten Sie das Gerät ab und trennen es vollständig von der Stromversorgung. Dazu schalten Sie die entsprechende Haussicherung ab.
- Achten Sie darauf, dass die entsprechende Sicherung passend für das Gerät dimensioniert ist.

3 Installation

Das Gerät muss von einer Fachkraft gemäß gültigen Bestimmungen installiert werden. Andernfalls erlischt die Garantie. Der Hersteller haftet nicht für Schäden, die durch Aktivitäten nicht autorisierter Dritter entstehen; zudem kann dadurch die Garantie erlöschen.



Die Vorbereitung des Aufstellungsortes und der elektrischen und Gasanschlüsse ist Sache des Kunden.



GEFAHR

Die Installation des Gerätes muss in Übereinstimmung mit sämtlichen zutreffenden Vorschriften zur Gas- und/oder Elektroinstallation erfolgen.



GEFAHR

Schauen Sie sich das Gerät vor der Installation gut an, überzeugen Sie sich davon, dass es keine sichtbaren Defekte aufweist. Falls doch, darf es nicht installiert werden.

Beschädigte Geräte müssen grundsätzlich als Sicherheitsrisiko betrachtet werden.

Vor der Installation

Das Kochfeld ist für den Einbau in eine handelsübliche Küchenarbeitsplatte vorgesehen. Zwischen Gerät und angrenzenden Küchenwänden und -möbel muss ein Sicherheitsabstand bleiben. Siehe Abbildung (Angaben in mm).

- Verpackungsmaterial und Transportsicherungen entfernen.
- Oberflächen, Kunststoffbeläge und verwendete Kleber müssen hitzebeständig sein (min 100 °C).
- Die Küchenarbeitsplatte muss waagrecht ausgerichtet und fixiert sein.
- Die Küchenarbeitsplatte entsprechend den Einbaumaßen ausschneiden.

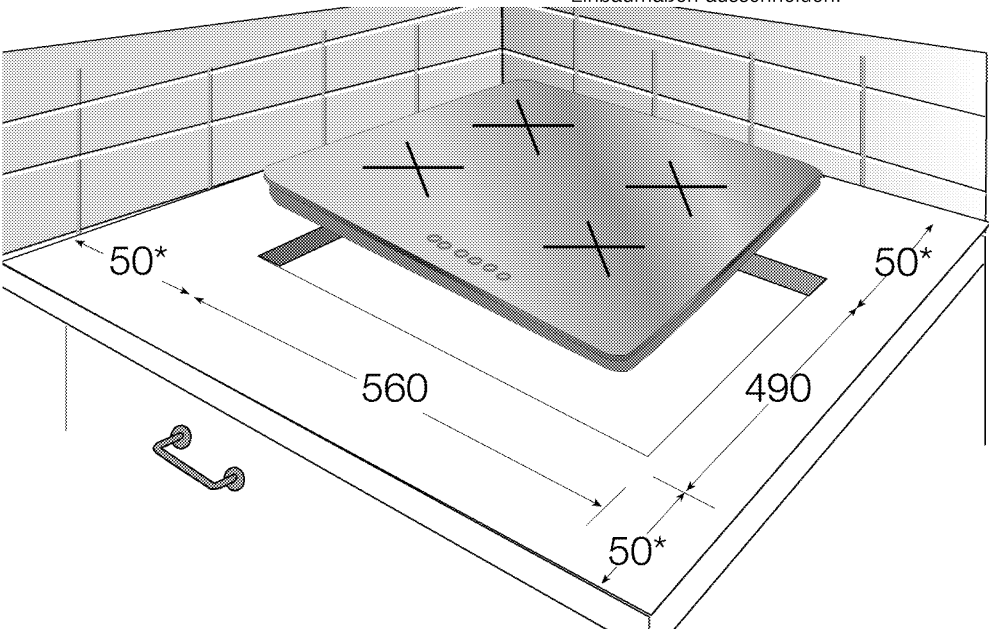

* Minimum

Einbauen und Anschließen

- Die Installation des Gerätes muss in Übereinstimmung mit sämtlichen zutreffenden Vorschriften zur Gas- und Elektroinstallation erfolgen.



Glasbruchgefahr!
Das Glaskeramik-Kochfeld nicht auf eine Ecke oder Kante aufsetzen.

Elektrischer Anschluss

Schließen Sie das Gerät an eine geerdete Schutzkontaktsteckdose/Leitung an, die mit einer Sicherung passender Kapazität abgesichert wird – schauen Sie sich dazu die „Technische Daten“-Tabelle an. Lassen Sie die Erdung in jedem Fall von einem qualifizierten Elektriker vornehmen oder überprüfen. Der Hersteller haftet nicht bei Schäden, die durch den Einsatz des Gerätes ohne vorchriftsmäßige Erdung entstehen.



GEFAHR

Stromschlag-, Kurzschluss-, Feuergefahr durch nicht fachgerechte Installation!

Das Gerät darf nur von einer autorisierten Fachkraft an das Stromnetz angeschlossen werden. Der korrekte und sichere Betrieb des Gerätes kann nur nach ordnungsgemäßer Installation gewährleistet werden.



GEFAHR

Stromschlag-, Kurzschluss-, Feuergefahr durch Beschädigung des Geräteanschlusskabels!

Das Netzkabel darf nicht eingeklemmt, geknickt oder gequetscht werden oder mit heißen Geräteteilen in Berührung kommen. Falls das Netzkabel beschädigt sein sollte, muss es von einem qualifizierten Elektriker ausgetauscht werden.

- Der Anschluss muss gemäß nationaler Richtlinien erfolgen.
- Die Netzanschlussdaten müssen mit den Daten auf dem Typenschild des Gerätes übereinstimmen. Das Typenschild befindet sich an der Rückseite des Gerätes.
- Das Netzkabel des Gerätes muss den Angaben der „Technische Daten“-Tabelle entsprechend gewählt werden.



GEFAHR

Stromschlaggefahr!

Trennen Sie das Gerät von der Stromversorgung, bevor Sie an der Elektroinstallation arbeiten.

Netzkabel anschließen

- Falls der Netzanschluss nicht vollständig getrennt werden kann, muss ein Trennschalter (Sicherung, Netzschalter oder dergleichen) mit mindestens 3 mm Kontaktabstand zwischen-geschaltet werden (nicht darüber). Die IEE-Vorschriften sind dabei einzuhalten. Bei Nichtbeachtung kann es zu Betriebsstörungen und zum Erlöschen der Garantie kommen.

Wir empfehlen eine zusätzliche Absicherung mit einem Fehlerstromschutzschalter (FI-Schutzschalter).

Falls ein Netzkabel mit dem Gerät geliefert wird:

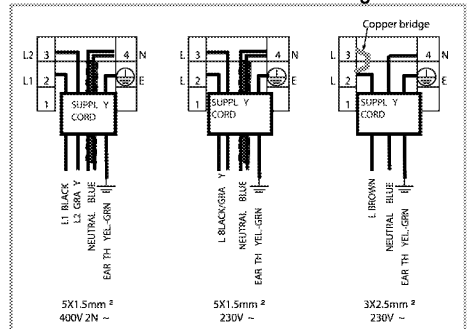

- Bei Einphasenanschluss erfolgt der Anschluss der Kabel wie folgt:
 - Braunes Kabel = L (Phase)
 - Blaues Kabel = N (Nullleiter)
 - Grünes/gelbes Kabel = (E) \equiv (Erde)
- Bei Zweiphasenanschluss erfolgt der Anschluss der Kabel wie folgt:
 - Braunes Kabel = L1 (Phase 1)
 - Schwarzes Kabel = L2 (Phase 2)
 - Blaues Kabel = N (Nullleiter)
 - Grünes/gelbes Kabel = (E) \equiv (Erde)

Gerät installieren

- Vor der Installation des Kochfeldes wird die mitgelieferte Dichtung wie in der Abbildung gezeigt um das Unterteil gelegt.



2. Setzen Sie das Kochfeld in die Arbeitsplatte ein, anschließend gerade ausrichten.
3. Fixieren Sie das Kochfeld durch die Aussparungen im Unterteil hindurch mit den Montageklammern.

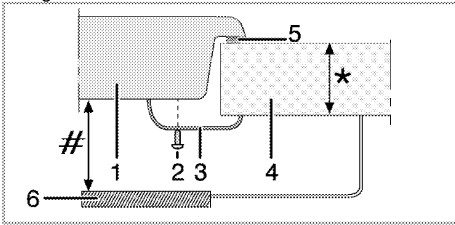

- * Mindestens 20, maximal 40 mm
- # 50 mm Minimum
- 1 Kochfeld
- 2 Schraube
- 3 Montageklemme
- 4 Arbeitsplatte
- 5 Dichtung
- 6 Trennplatte

Rückansicht (Anschlussöffnungen)

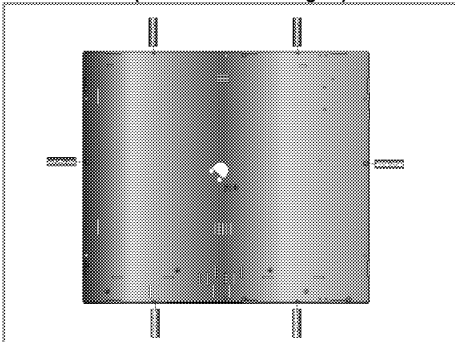

i Der Anschluss über mehrere Öffnungen sollte vermieden werden, da es unter Umständen zu Beschädigungen des Gas- und elektrischen Systems kommen kann.

Endkontrolle

1. Schließen Sie die Stromversorgung an, schalten Sie die entsprechende Sicherung ein.

2. Prüfen Sie die Funktion.

Entsorgung

Verpackungsmaterialien entsorgen

Verpackungsmaterialien können für Kinder gefährlich werden. Bewahren Sie Verpackungsmaterialien an einem sicheren Ort außerhalb der Reichweite von Kindern auf.

Die Verpackung des Gerätes besteht aus wiederverwertbaren Materialien. Entsorgen Sie diese vorschriftsgemäß und entsprechend sortiert. Entsorgen Sie solche Materialien nicht mit dem normalen Hausmüll.

Transport

- Bewahren Sie den Originalkarton auf, falls Sie das Gerät künftig transportieren müssen. Halten sich an die Hinweise auf dem Karton. Falls Sie den Originalkarton nicht mehr besitzen sollten, verpacken Sie das Gerät in Luftpolsterfolie oder starken Karton, anschließend gut mit Klebeband sichern.



Schauen Sie sich das Gerät nach dem Transport gut an, überzeugen Sie sich davon, dass es nicht zu Beschädigungen gekommen ist.

Altgeräte entsorgen



Entsorgen Sie Altgeräte grundsätzlich auf umweltfreundliche Weise.

Dieses Gerät ist mit dem Sammelsymbol für elektrische und elektronische Altgeräte (WEEE) gekennzeichnet. Das bedeutet, dass das Gerät nach den Vorgaben der EG-Richtlinie recycelt und zerlegt werden muss, damit die Umwelt möglichst wenig beeinträchtigt wird. Weitere Informationen erhalten Sie bei Ihrer Stadtverwaltung.

Hinweise zur richtigen Entsorgung des Gerätes erhalten Sie von Ihrem Händler oder bei entsprechenden Sammelstellen in Ihrer Nähe.

Bevor Sie das Gerät entsorgen, schneiden Sie das Netzkabel ab und machen die Türverriegelung (sofern vorhanden) unbrauchbar, damit Kinder nicht in Gefahr geraten.

4 Vorbereitungen

Tipps zum Energiesparen

Mit den folgenden Hinweisen nutzen Sie Ihr Gerät umweltbewusst und energiesparend:

- Tauen Sie gefrorene Gerichte vor der Zubereitung auf.
- Kochen Sie mit Deckel. Beim Kochen ohne Deckel kann der Energieverbrauch auf das Vierfache ansteigen.
- Wählen Sie stets die zum Bodendurchmesser des Kochgeschirrs passende Kochstelle. Entscheiden Sie sich immer für Kochgeschirr in der passenden Größe. Größeres Kochgeschirr verbraucht mehr Energie.
- Achten Sie darauf, beim Kochen mit Elektroherden grundsätzlich Kochgeschirr mit flachem Boden zu verwenden. Kochgeschirr mit dickem Boden leitet die Wärme besser und speichert diese eine Weile. Auf diese Weise können Sie bis zu ein Drittel Energie einsparen.
- Die Größe des Kochgeschirrs muss grundsätzlich zur Kochzone passen. Der Boden des

Kochgeschirrs darf nicht kleiner als die Kochstelle sein.

- Halten Sie das Kochfeld und den Boden des Kochgeschirrs sauber. Verschmutzungen verschlechtern die Wärmeübertragung zwischen Kochfeld und Kochgeschirrboden.
- Wenn die Zubereitung etwas länger dauert, schalten Sie die Kochzone 5 – 10 Minuten vor Ablauf der Garzeit ab. Durch Ausnutzung der Restwärme können Sie bis zu 20 % Energie einsparen.

Erste Inbetriebnahme

Erstreinigung des Gerätes



Oberflächenbeschädigung durch Reinigungsmittel und -geräte.

Keine scharfen Reinigungsmittel, Scheuerpulver, -milch oder spitzen Gegenstände verwenden.

1. Entfernen Sie sämtliches Verpackungsmaterial.
2. Geräteoberflächen mit einem feuchten Tuch oder Schwamm abwischen und mit einem Tuch trocknen.

5 Bedienung Kochfeld

Allgemeine Hinweise zum Kochen



GEFAHR

Feuergefahr durch überhitzte Öle und Fette!

Öle und Fette nicht unbeaufsichtigt erhitzen. **Auf keinen Fall mit Wasser löschen!** Falls Öle oder Fette Feuer fangen, ersticken Sie die Flammen durch sofortiges Aufsetzen eines Deckels auf Topf oder Pfanne. Schalten Sie den Herd ab, sofern dies gefahrlos möglich ist, rufen Sie nötigenfalls die Feuerwehr.

- Vor dem Frittieren trocknen Sie die Lebensmittel gründlich und lassen sie langsam in das heiße Öl hinab. Achten Sie darauf, dass gefrorene Lebensmittel vor dem Frittieren restlos aufgetaut sind.
- Decken Sie das Kochgeschirr beim Frittieren nicht ab.
- Platzieren Sie das Kochgeschirr so auf dem Kochfeld, dass dessen Griffe oder Stiele nicht von anderen Kochstellen erhitzt werden. Stellen Sie keine Behälter auf das Kochfeld, die zum Kippen neigen.
- Stellen Sie kein leeres Kochgeschirr auf eingeschaltete Kochzonen. Es kann zu Beschädigungen kommen.
- Wenn Sie eine Kochzone verwenden, ohne Kochgeschirr darauf zu platzieren, verursacht dies Schäden am Gerät. Schalten Sie die Kochzonen nach dem Gebrauch aus.
- Da sich die Oberfläche des Gerätes erhitzt, legen Sie niemals Gegenstände aus Kunststoff oder Aluminium darauf ab. Entfernen Sie geschmolzene Rückstände solcher Materialien sofort von der Oberfläche. Übrigens sollten Lebensmittel grundsätzlich nicht in solchen Gefäßen gelagert werden.
- Verwenden Sie ausschließlich Kochgeschirr mit flachem Boden.
- Geben Sie die richtige Menge an Lebensmitteln in das jeweilige Kochgeschirr; nicht überfüllen. Dadurch ersparen Sie sich unnötige Reinigungsarbeit durch überlaufende Speisen.

Legen Sie die Deckel des Kochgeschirrs nicht auf den Kochzonen ab.

Stellen Sie Kochgeschirr so auf das Kochfeld, dass es exakt in der Mitte der Kochzone steht. Wenn Sie Kochgeschirr von einer Kochzone zur nächsten bewegen möchten, heben Sie das Kochgeschirr an, anstatt es über das Kochfeld zu schieben.

Tipps zu Glaskeramik-Kochfeldern

- Glaskeramik ist hitzefest und beständig gegen starke Temperaturdifferenzen.
- Missbrauchen Sie die Glaskeramik nicht als Ablage oder als Schneidbrett.
- Verwenden Sie ausschließlich Kochgeschirr mit entsprechend bearbeitetem Boden. Scharfe Kanten verursachen Kratzer auf der Oberfläche.
- Benutzen Sie kein Kochgeschirr aus Aluminium. Aluminium beschädigt die Glaskeramik.

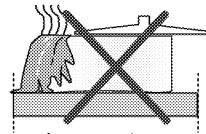

Überlaufende Speisen können die Glaskeramik beschädigen und Brände verursachen.

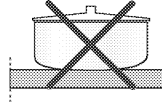

Kein Kochgeschirr mit gewölbtem Boden verwenden.

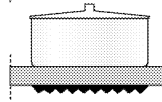

Ausschließlich Kochgeschirr mit ebenem Boden verwenden. Dadurch wird die Hitze optimal übertragen. Bei Kochgeschirr mit zu geringem Durchmesser verschenden Sie Energie.

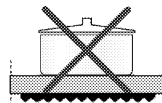

Kochfeld verwenden

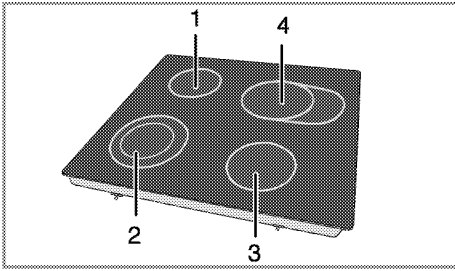

- 1 Einzelkochplatte 14-16 cm
- 2 Doppelkochplatte 12-14/21-23 cm
- 3 Einzelkochplatte 16-18 cm
- 4 Erweiterte Kochplatte 14-16/25-27 cm ist eine Liste mit für die jeweiligen Brenner empfohlenen Geschirrdurchmessern.



GEFAHR

Glasbruch!

Keine Gegenstände auf das Kochfeld fallen lassen. Auch kleine Gegenstände (z.B. Salzstreuer) können das Kochfeld beschädigen.

Glaskeramik-Kochflächen mit Rissen nicht weiter verwenden. Wasser kann durch die Risse dringen und einen Kurzschluss verursachen.

Ist die Oberfläche gerissen, ist das Gerät abzuschalten, um einen möglichen elektrischen Schlag zu vermeiden.



Glaskeramik-Schnellkochstellen leuchten nach dem Einschalten hell auf. Nicht in das helle Licht schauen.

Bedienfeld

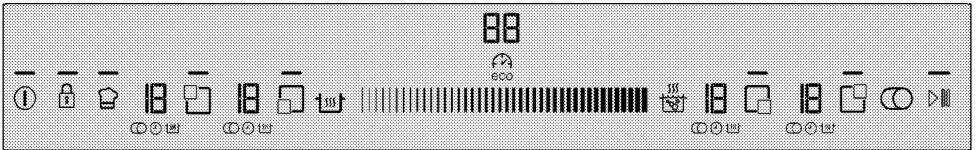

Spezifikationen

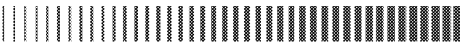

Einstellbereich (Temperaturstufe und Zeit)

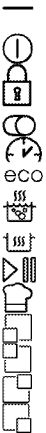

Die Leuchte zeigt an, dass die jeweilige Taste aktiv ist.

Ein-/Aus-taste

Tastensperre

Mehrsegment-Kochzone-Taste

Timer-Taste (zum Ein- und Abschalten)

Schnellheizen/Turboheizen-Taste

Warmhalten-Taste

Stoptaste

Speicher-Taste

Kochzonenauswahl-taste: Vorne links

Kochzonenauswahl-taste: Hinten links

Kochzonenauswahl-taste: Hinten rechts

Kochzonenauswahl-taste: Vorne rechts



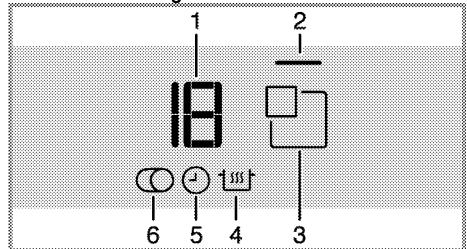

Sämtliche Abbildungen dienen lediglich der Veranschaulichung. Das Aussehen Ihres Kochfeldes kann je nach Modell etwas abweichen.

Kochzonenanzeige



- 1 Temperaturanzeige (0 – 19)
 - 2 Kochzonenlicht
 - 3 Kochzonenauswahl-taste
 - 4 Warmhalten-Symbol (*)
 - 5 Timer-Symbol
 - 6 Mehrsegment-Kochzone-Symbol (*)
- * Je nach Modell unterschiedlich.

 Das Gerät wird über ein Sensorbedienfeld bedient. Bei jeder Berührung der Sensortasten hören Sie einen kurzen Quittungston.

 Halten Sie das Bedienfeld stets sauber und trocken. Ein feuchtes und/oder verschmutztes Bedienfeld kann Funktionsstörungen verursachen.

Kochfeld einschalten

1. Berühren Sie die "ⓘ"-Taste am Bedienfeld. Die Licht der "ⓘ"-Taste leuchtet auf. Ihr Kochfeld ist jetzt einsatzbereit.

 Falls innerhalb 10 Sekunden keine Tasten betätigt werden, wechselt das Kochfeld automatisch wieder in den Bereitschaftsmodus.

 Wenn längere Zeit keine Tasten betätigt werden, schaltet sich das Gerät aus Sicherheitsgründen von selbst ab.

Kochfeld abschalten

1. Berühren Sie die "ⓘ"-Taste am Bedienfeld. Das Kochfeld schaltet sich ab und wechselt in den Bereitschaftsmodus.

 Falls **H** bzw. **h** und dann das Symbol - nach Abschalten des Kochfeldes auf der Kochzonenanzeige erscheinen, ist die Kochzone immer noch heiß. Kochzonen nicht berühren!

Restwärmeanzeige

Wenn **H** und dann - angezeigt werden, ist die jeweilige Kochstelle noch heiß und kann zum Warmhalten kleinerer Speisen verwendet werden. Dieses Symbol wird kurze Zeit später durch **h** und - abgelöst; dies zeigt an, dass die Kochstelle jetzt weniger heiß ist.

 Bei unterbrochener Stromversorgung leuchtet die Restwärmeanzeige nicht, warnt also auch nicht vor heißen Kochstellen. Wenn vor dem Abkühlen der Kochzonen ein kurzer Stromausfall auftritt, erscheint - auf der jeweiligen Kochzonenanzeige. Dieses Symbol wird ausgeblendet, wenn die entsprechende Kochzone bedient ist.

Kochzonen einschalten

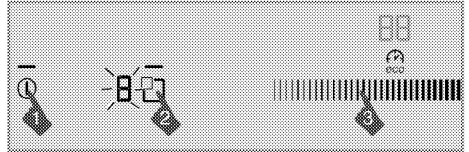

1. Schalten Sie das Kochfeld mit der Taste "ⓘ" ein.
2. Berühren Sie die Auswahlstaste der Kochzone, die Sie einschalten möchten.

Das Symbol **0** erscheint auf der Kochzonenanzeige, die Anzeigeleuchte der jeweiligen Kochzone leuchtet auf.

 Falls innerhalb 20 Sekunden keine Tasten betätigt werden, wechselt das Kochfeld automatisch wieder in den Bereitschaftsmodus.

Temperaturstufe einstellen

Durch Berühren des Einstellbereiches und indem Sie mit dem Finger darüber streichen, wählen Sie eine Temperaturstufe zwischen **0** und **19** aus.

Kochzonen abschalten:

Kochzonen lassen sich auf drei unterschiedliche Weisen abschalten:

1. **Durch Einstellen der Temperaturstufe auf 0**
Sie können eine Kochzone abschalten, indem Sie deren Temperaturstufe auf **0** einstellen.
2. **Durch Timer-gesteuerte Abschaltung der ausgewählten Kochzone**
Nach Ablauf der vorgegebenen Zeit schaltet der Timer die ihm zugewiesene Kochzone selbsttätig ab. **0** oder **00** erscheinen auf allen Anzeigen. Das Symbol "⌚" verschwindet aus dem Display.
Nach Ablauf der Zeit erklingt ein Signalton. Zum Abstellen des Signaltons berühren Sie einfach eine beliebige Taste am Bedienfeld.

3. Durch 3 Sekunden langes Berühren des jeweiligen Kochzonensymbols

Berühren Sie etwa 3 Sekunden lang das Symbol der Kochzone, die Sie abschalten möchten.

Turboheizen-Funktion

Die Turboheizen-Funktion nutzen Sie, wenn es einmal schnell gehen muss. Wir raten davon ab, diese Funktion längere Zeit zu nutzen. Die Turboheizen-Funktion kann eventuell nicht bei sämtlichen Kochzonen genutzt werden.

Turboheizen direkt auswählen:

1. Schalten Sie das Kochfeld mit der Taste "⏻" ein.
2. Wählen Sie die gewünschte Kochzone durch Berühren der Kochzonenauswahl-tasten.
3. Berühren Sie die Taste "☰".

Die ausgewählte Kochzone arbeitet nun mit maximaler Leistung, 3 Leuchten blinken in der Kochzonenanzeige. Nach Ablauf der Turboheizen-Zeit schaltet sich die Kochzone ab.

Turboheizen bei aktiver Kochzone auswählen:

1. Berühren Sie die Taste "☰", nachdem die Kochzone mindestens 20 Sekunden lang eingeschaltet war.



Die jeweilige Kochzone sollte zuvor mindestens 20 Sekunden lang mit einer bestimmten Leistungsstufe arbeiten.

2. Die ausgewählte Kochzone arbeitet nun mit maximaler Leistung, 3 Leuchten blinken in der Kochzonenanzeige. Nach Ablauf der Turboheizen-Zeit schaltet die Kochzone auf die zuvor eingestellte Temperaturstufe zurück, die ausgewählte Temperaturstufe wird angezeigt.

Turboheizen-Funktion vorzeitig abschalten:

Durch Berühren der Taste "☰" können Sie die Turboheizen-Funktion jederzeit abschalten.

Schnellheizen

Die Schnellheizen-Funktion sorgt dafür, dass sich die Kochzonen besonders schnell aufheizen. Sämtliche Kochzonen sind mit der Schnellheizen-Funktion ausgestattet. Diese Funktion können Sie nutzen, indem Sie die gewünschte Leistungsstufe zuvor auswählen.



Die Schnellheizen-Funktion lässt sich erst 20 Sekunden nach dem Einschalten der Kochzone auswählen.

Schnellheizen-Funktion auswählen:

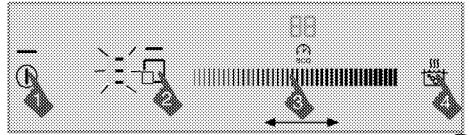

1. Schalten Sie das Kochfeld mit der Taste "⏻" ein.
2. Wählen Sie die gewünschte Kochzone durch Berühren der Kochzonenauswahl-tasten.
3. Stellen Sie die gewünschte Temperaturstufe ein, indem Sie den Einstellbereich berühren oder mit dem Finger darüber streichen.
4. Berühren Sie die Taste "☰".
Die ausgewählte Kochzone arbeitet nun eine bestimmte Zeit lang mit maximaler Leistung. In der Kochzonenanzeige leuchten 3 Leuchten und die eingestellte Temperaturstufe auf.
5. Nach Ablauf der Schnellheizen-Zeit schaltet die Kochzone auf die zuvor eingestellte Temperaturstufe zurück, die ausgewählte Temperaturstufe wird angezeigt.

Tabelle: Schnellheizen-Betriebszeiten

Temperaturstufe	Betriebszeitbegrenzung in Stunden
0	0
1	10
2	10
3	20
4	30
5	40
6	47
7	56
8	65
9	75
10	85
11	85
12	25
13	25
14	35
15	35
16	45
17	45
18	10

Temperaturstufe	Betriebszeitbegrenzung in Stunden
19	10



Schnellheizen-Funktion abschalten:

Mit der Taste "" schalten Sie die Schnellheizen-Funktion zu jedem beliebigen Zeitpunkt ab.

 Sofern die Schnellheizen-Funktion durch Auswahl der Temperaturstufe eingeschaltet wurde, arbeitet die Kochzone mit der zuvor eingestellten Temperaturstufe weiter, wenn Sie die Taste "" betätigen.

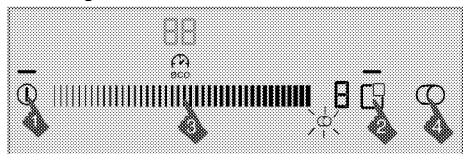
Mehrsegment-Kochzonen einschalten





1. Schalten Sie das Kochfeld mit der Taste "" ein.
2. Wählen Sie die Mehrsegment-Kochzone durch Berühren der Kochzonenauswahltasten.
3. Stellen Sie die gewünschte Temperaturstufe ein, indem Sie den Einstellbereich berühren oder mit dem Finger darüber streichen.
4. Zum Einschalten des zusätzlichen Segments der Kochzone berühren Sie die Taste "" am Bedienfeld.

Das Symbol "" erscheint auf der Anzeige der jeweiligen Kochzone.

 Die Mehrsegment-Kochzone wird nur dann eingeschaltet, wenn die Temperaturstufe des Hauptsegmentes auf einen Wert zwischen **1** und **19** eingestellt wurde.

Mehrsegment-Kochzonen abschalten

1. Zum Ausschalten des zusätzlichen Segments der Kochzone berühren Sie die Taste "" am Bedienfeld.

Das Symbol "" auf der Anzeige der jeweiligen Kochzone verschwindet, das Mehrsegment wird abgeschaltet. Das Hauptsegment der Kochzone arbeitet mit der zuvor eingestellten Temperaturstufe weiter.

Reinigungssperre

Die Reinigungssperre setzt 20 Sekunden lang sämtliche Tasten am Bedienfeld außer Kraft – eine praktische Funktion, wenn Sie im laufenden Betrieb einmal kurz über das Bedienfeld wischen möchten.

Reinigungssperre einschalten





1. Bei eingeschaltetem Kochfeld halten Sie die Taste "" so lange berührt, bis Sie einen **einzelnen Signaltön** hören.

Das Tastensperre-Symbol leuchtet auf, über dem Uhrensymbol zählt ein Countdown von 20 abwärts. Mit Ausnahme der Taste "" sind die Tasten am Bedienfeld während dieser Zeit nicht verfügbar.

Reinigungssperre aufheben

Zum Aufheben der Reinigungssperre müssen Sie keine Tasten betätigen. Nach 20 Sekunden erklingt ein Tonsignal, die Tastensperre-Leuchte schaltet sich ab, die Reinigungssperre wird danach automatisch aufgehoben.

 Falls Sie die Reinigungssperre vorzeitig aufheben möchten, halten Sie die Taste "" berührt, bis Sie **zwei Signaltöne** hören.

Kindersicherung

Im Bereitschaftsmodus können Sie das Kochfeld gegen unerwünschtes Einschalten durch Kindersperren. Die Kindersicherung lässt sich nur im Bereitschaftsmodus ein- und ausschalten.



Kindersicherung einschalten

1. Halten Sie im Bereitschaftsmodus die Taste "" so lange berührt, bis Sie **zwei Signaltöne** hören.

Die Kindersicherung schaltet sich ein, die Anzeigeleuchte der Taste "" leuchtet auf.

 Falls bei aktiver Kindersicherung Tasten betätigt werden, blinkt die Anzeigeleuchte der Taste "".

Kindersicherung abschalten

1. Bei aktiver Kindersicherung halten Sie die Taste "" so lange berührt, bis Sie einen **einzelnen Signalton** hören.
» Die Kindersicherung schaltet sich aus, die Anzeigeleuchte der Taste "" erlischt

Tastensperre

Mit der Tastensperre können Sie das Kochfeld im Betrieb gegen unabsichtliche Bedienung sperren.

Tastensperre einschalten

1. Zum Sperren des Bedienfeldes halten Sie die Taste "" längere Zeit gedrückt.
Zuerst erklingt ein einzelner Signalton. Nun ist die **Reinigungssperre** eingeschaltet. **Halten Sie die Taste weiter berührt, bis Sie zwei Signaltöne hintereinander hören.**

Die Anzeigeleuchte der Taste "" blinkt, sämtliche Kochzonen werden gesperrt.





Die Tastensperre lässt sich nur im Betrieb einschalten. Bei aktiver Tastensperre reagiert das Kochfeld nur noch auf die Taste "". Falls andere Tasten berührt werden,

blinkt die Anzeigeleuchte der Taste "" und zeigt damit an, dass die Tastensperre aktiv ist.

Falls Sie das Kochfeld bei aktiver Tastensperre abschalten, müssen Sie die Tastensperre zum Einschalten des Kochfeldes wieder aufheben.

Tastensperre ausschalten



1. Halten Sie die Taste "" 2 Sekunden lang gedrückt.
Ein Signalton erklingt zur Bestätigung. Die Anzeigeleuchte der Taste "" erlischt, das Bedienfeld ist wieder freigegeben.



Ökonomische Timerfunktion

Diese praktische Funktion nimmt Ihnen ein bisschen Kocharbeit ab. Sie müssen bei der Zubereitung nicht ständig in der Nähe des Kochfeldes bleiben. Die Kochzone schaltet sich am Ende der von Ihnen ausgewählten Zeit automatisch aus. Wenn Sie mit dieser Funktion kochen, passt der Herd die Leistung zum Ende des Garens automa-

tisch an und spart durch Nutzung der Restwärme etwas Energie.

Timer einschalten

1. Schalten Sie das Kochfeld mit der Taste "" ein.
 2. Wählen Sie die gewünschte Kochzone durch Berühren der Kochzonenauswahl-tasten.
 3. Stellen Sie die gewünschte Temperaturstufe ein, indem Sie den Einstellbereich berühren oder mit dem Finger darüber streichen.
 4. Berühren Sie zum Aktivieren des Timers die Taste "".
- 00** erscheint auf der Timeranzeige, das Symbol "" blinkt auf der Kochzonenanzeige.
5. Stellen Sie die gewünschte Zeit ein, indem Sie den Einstellbereich berühren oder mit dem Finger darüber streichen.

Nach einer Weile leuchtet das bisher blinkende Symbol "" permanent. Sobald das Symbol "" dauerhaft leuchtet, ist die Funktion aktiv.



Der Timer kann nur bei bereits aktiven Kochzonen verwendet werden.



Wiederholen Sie die obigen Schritte bei Bedarf mit weiteren Kochzonen, für die Sie ebenfalls einen Timer einstellen möchten.



Der Timer kann erst dann eingestellt werden, wenn zuvor Kochzone und Temperaturstufe ausgewählt wurden.



Bei aktivem Timer wird lediglich die für die jeweilige Kochzone eingestellte Zeit auf der Timeranzeige dargestellt.

Timer ausschalten

Nach Ablauf der eingestellten Zeit schaltet sich das Kochfeld automatisch ab, ein Signalton erklingt.

Den Signalton können Sie durch Berühren einer beliebigen Taste abschalten.

Timer vorzeitig beenden

Bei vorzeitiger Abschaltung des Timers arbeitet das Kochfeld mit der zuvor eingestellten Temperaturstufe bis zum Abschalten weiter.

Der Timer lässt sich auf zwei unterschiedliche Weisen abschalten:

1 – Timer durch Nullstellen (00) der Timerdauer abschalten:

1. Wählen Sie die Kochzone, die Sie abschalten möchten.
2. Wählen Sie den Timer der Kochzone durch Berühren der Taste "eco".
3. Vermindern Sie den Wert, indem Sie den Einstellbereich berühren oder mit dem Finger darüber streichen, bis 00 auf der Timeranzeige erscheint.

Das Symbol "⌚" blinkt eine Weile auf der Kochzonenanzeige, anschließend **erlischt es vollständig**: Der Timer ist aufgehoben.

2 – Timer durch 3 Sekunden langes Berühren der Timertaste abschalten:

1. Wählen Sie die Kochzone, die Sie abschalten möchten.
2. Wählen Sie den Timer der Kochzone durch Berühren der Taste "eco".
3. Berühren Sie die Taste "eco" etwa 3 Sekunden lang.

Das Symbol "⌚" blinkt eine Weile auf der Kochzonenanzeige, anschließend **erlischt es vollständig**: Der Timer ist aufgehoben.

Warmhalten (je nach Modell)

Mit dieser Funktion halten Sie Ihre Speisen nach dem Kochen warm. Die Warmhalten-Funktion können Sie auf zwei unterschiedliche Weise nutzen: Mit und ohne Timer.

Warmhalten-Funktion ohne Timereinstellung einschalten

1. Wählen Sie eine aktive Kochzone, die Sie zum Warmhalten nutzen möchten.
2. Zum Einschalten der Warmhalten-Funktion berühren Sie nun die Taste "u".



Die Kochzone wird nun auf eine niedrige Temperaturstufe geschaltet. Die Symbole "u" und "u" erscheinen auf der Kochzonenanzeige.

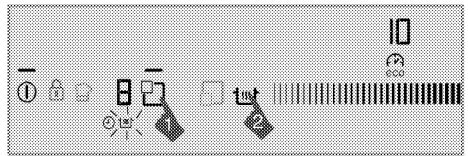

1. Wählen Sie zur Nutzung der Warmhalten-Funktion die gewünschte Kochzone, bei der Temperatur und Timer eingestellt wurden.
2. Zum Einschalten der Warmhalten-Funktion berühren Sie nun die Taste "u".

Nun erscheint das Symbol "u" auf der Kochzonenanzeige.

Die Kochzone arbeitet nun mit der zuvor eingestellten Temperaturstufe weiter, bis der Timer abläuft. Nach Ablauf dieser Zeit schaltet die Kochstelle auf eine niedrige Temperaturstufe um und beginnt mit dem Warmhalten. Das Symbol u erscheint auf der Kochzonenanzeige.

Warmhalten-Funktion abschalten

1. Bei eingeschaltetem Timer wählen Sie die Kochzone mit aktiver Warmhalten-Funktion. Nun können Sie die Warmhalten-Funktion durch Berühren der Taste "u" abschalten. Die Kochzone arbeitet mit den zuvor festgelegten Zeit- und Temperaturstufeneinstellungen weiter.
2. Bei abgeschaltetem Timer wählen Sie die Kochzone mit aktiver Warmhalten-Funktion. Zum Abschalten der Warmhalten-Funktion stellen Sie nun die gewünschte Temperaturstufe ein, indem Sie den Einstellbereich berühren oder mit dem Finger darüber streichen.

Die Kochzone arbeitet nun bei der von Ihnen neu eingestellten Temperatur.



Sie können die Warmhalten-Funktion auch abschalten, indem Sie die Taste "⌚" berühren und das Kochfeld dabei komplett ausschalten.

Stoppfunktion

Mit dieser Funktion können Sie sämtliche laufenden Funktionen des Kochfeldes (**mit Ausnahme des Timers**) eine bestimmte Zeit lang unterbrechen.



Falls Timer gestartet wurden, laufen diese auch beim Stopp unbeeinflusst weiter.

Warmhalten-Funktion mit Timer einschalten

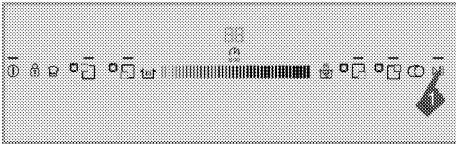

1. Berühren Sie im laufenden Betrieb die Taste "▶|||".

Sämtliche aktiven Kochzonen werden vorübergehend abgeschaltet.

2. Durch erneutes Berühren der Taste "▶|||" werden sämtliche abgeschalteten Kochzonen wieder eingeschaltet; die vorherigen Einstellungen bleiben dabei erhalten.

Speicherfunktion

Ihr Kochfeld kann sich eine Kombination aus Temperaturstufe und Zeit „merken“. Dank dieser Funktion können Sie eine besonders gelungene Kombination aus Temperatur und Zeit problemlos festhalten.

 Es kann nur eine Einstellungskombination gespeichert werden. Da beim Speichern einer neuen Kombination die zuvor gespeicherte beschrieben wird, merkt sich das Kochfeld grundsätzlich nur die zuletzt gespeicherte Kombination.

1. Schalten Sie das Kochfeld mit der Taste "ⓘ" ein.
2. Wählen Sie die gewünschte Kochzone durch Berühren der Kochzonenauswahltasten.
3. Stellen Sie die gewünschte Temperaturstufe ein, indem Sie den Einstellbereich berühren oder mit dem Finger darüber streichen.
4. Stellen Sie auch die gewünschte Zeit ein.
5. Nach der Einstellung von Temperaturstufe und Zeit halten Sie das Symbol "☰" berührt, bis Sie **zwei Signaltöne** hören.

Das Symbol "☰" leuchtet auf, eingestellte Temperaturstufe und eingestellte Zeit werden gespeichert.

Einstellungen aus dem Speicher abrufen

1. Wählen Sie die gewünschte Kochzone durch Berühren der Kochzonenauswahltasten.
2. Während **0** als Temperaturstufe ausgewählt ist, halten Sie die Taste "☰" berührt, bis Sie einen **einzelnen Signaltone** hören.

Nun werden die gespeicherte Temperaturstufe und die gespeicherte Zeit aus dem Speicher abgerufen,

die Kochzone arbeitet jetzt mit den gespeicherten Werten.

Betriebszeitbegrenzung

Ihr Kochfeld ist mit einer praktischen Betriebszeitbegrenzung ausgestattet, die zur Sicherheit beiträgt und auch gehörig Energie sparen kann. Wenn Sie bei einer oder mehreren Kochzonen das Abschalten vergessen sollten, werden die Kochzonen nach Ablauf einer bestimmten Zeit (siehe Tabelle 1) automatisch abgeschaltet. Falls die Kochzone mit einem Timer arbeitet, wird auch die Timeranzeige mit abgeschaltet.

Die Betriebszeitbegrenzung ist von der ausgewählten Temperaturstufe abhängig. Die maximale Betriebszeit wird bei dieser Temperaturstufe angewandt.

Nachdem eine Kochzone auf diese Weise abgeschaltet wurde, kann sie natürlich auch wieder eingeschaltet werden.

Tabelle 1: Betriebszeitbegrenzung

Temperaturstufe	Betriebszeitbegrenzung in Stunden
0	0
1	6
2	6
3	5
4	5
5	4
6	4
7	3
8	3
9	2,5
10	2,5
11	2
12	2
13	1,5
14	1,5
15	1
16	1
17	0,5
18	0,5
19	0,5
Schnellheizen	10 Minuten

Überhitzungsschutz

Ihr Kochfeld ist mit einigen Sensoren ausgestattet, die einen guten Schutz gegen Überhitzung bieten. Folgendes gilt bei Überhitzung:

- Aktive Kochzonen können abgeschaltet werden.
- Die Temperaturstufe kann verringert werden. Dies wird allerdings nicht angezeigt.

Fehlermeldungen

Tabelle 2:Fehlermeldungen und Ursachen

Fehlerursache	Anzeige	Anzeige
Mehrere Tasten auf einmal berührt	E-Symbol blinkt	Kochzonenanzeige
Kochfeld überhitzt	H-Symbol blinkt	Kochzonenanzeige
PTC-Kurzschluss	F0-Symbol leuchtet	Timeranzeige
PTC-Unterbrechung	F1-Symbol leuchtet	Timeranzeige
Sensorempfindlichkeitsfehler	F2-Symbol leuchtet	Timeranzeige
Sensorbedienfeld-Kommunikationsfehler	F3-Symbol leuchtet	Timeranzeige
Induktionshardware-Fehler	„EX“-Symbol blinkt	Kochzonenanzeige

 Falls das Bedienfeld starkem Dampf ausgesetzt wird, kann sich das Bedienfeld abschalten, ein Fehlersignal ertönt.

 Halten Sie die Oberfläche des Bedienfeldes sauber. Andernfalls kann es zu Funktionsstörungen kommen.

 Weitere Hinweise zu möglichen Fehlermeldungen finden Sie in Tabelle 2.

6 Pflege und Wartung

Allgemeine Hinweise

Durch regelmäßiges Reinigen verlängern Sie die Lebenserwartung Ihres Gerätes und beugen Fehlfunktionen vor.



GEFAHR

Stromschlaggefahr!

Trennen Sie das Gerät vor dem Reinigen von der Stromversorgung, damit es nicht zu Stromschlägen kommt.



GEFAHR

Verbrennungsgefahr durch heiße Oberflächen!

Lassen Sie das Gerät abkühlen, bevor Sie es reinigen.

- Reinigen Sie das Gerät nach jedem Einsatz gründlich. Dadurch lassen sich Speisereste leichter entfernen und können sich beim nächsten Einsatz des Ofens nicht einbrennen.
- Zur Reinigung benötigen Sie keine Spezialreiniger. Verwenden Sie am besten warmes Wasser mit etwas herkömmlichem Reiniger, ein weiches Tuch oder einen Schwamm. Anschließend mit einem Tuch trocknen.
- Achten Sie stets darauf, überschüssige und verschüttete Flüssigkeiten nach der Reinigung gründlich ab- bzw. aufzuwischen.
- Verzichten Sie auf Reinigungsmittel, die Säuren oder Chlor enthalten, wenn Sie Edelstahl und Griffe reinigen. Reinigen Sie diese Teile mit einem weichen Tuch und etwas Flüssigreiniger (kein Scheuermittel); wischen Sie dabei am besten nur in eine Richtung.



Oberflächenbeschädigung durch Reinigungsmittel und -geräte.

Keine scharfen Reinigungsmittel, Scheuermittel, -pulver, -milch oder spitzen Gegenstände verwenden.



Benutzen Sie keine Dampfreiniger zur Reinigung.

Kochfeld reinigen

Glaskeramik

Wischen Sie die Glaskeramik mit einem mit kaltem Wasser angefeuchteten Tuch sauber. Anschließend mit einem weichen Tuch trocknen. Achten Sie darauf, dass keine Rückstände auf der Glaskeramik verbleiben; andernfalls kann das Kochfeld bei der nächsten Nutzung beschädigt werden.

Versuchen Sie niemals, Rückstände mit Messern, Stahlwolle und ähnlichen Hilfsmitteln von der Glaskeramik zu entfernen.

Entfernen Sie Kalkflecken (beige bis gelbe Flecken) mit etwas Kalkentferner; Essig oder Zitronensaft funktionieren ebenfalls. Alternativ können Sie entsprechende handelsübliche Produkte verwenden.

Bei hartnäckigen Verschmutzungen tragen Sie Reinigungsmittel mit einem Schwamm auf und warten ab, bis das Mittel richtig in den Schmutz eingezogen ist. Anschließend wischen Sie die Glaskeramik des Kochfeldes mit einem feuchten Tuch sauber.



Stark zuckerhaltige Lebensmittel müssen sofort entfernt werden, bevor die Glaskeramik abkühlt. Andernfalls kann die Glaskeramik dauerhaft beschädigt werden.

Mit der Zeit kann es zu leichten Farbveränderungen der Glaskeramik und der Markierungen kommen. Die Funktion des Gerätes wird dadurch nicht beeinträchtigt.

Farbveränderungen und sonstige leichte optische Veränderungen sind bei Glaskeramik normal; es handelt sich nicht um einen Defekt.

Schaber zum Reinigen der Glaskeramik

Besonders hartnäckige, eventuell eingebrannte Verschmutzungen entfernen Sie mit einem handelsüblichen Schaber zum Reinigen von glaskeramischen Oberflächen.

Damit es nicht zu Kratzern kommt, führen Sie den Schaber stets in einem flachen Winkel.

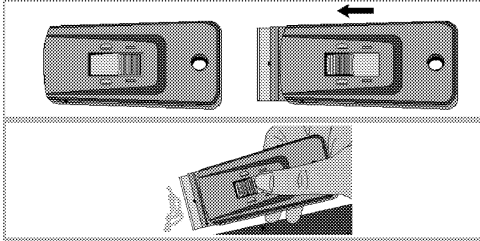

7 Problemlösung

Beim Kochen bilden sich Wassertropfen.



Der beim Kochen entstehenden Dampf kann sich niederschlagen und Wassertropfchen bilden, wenn er mit den kälteren Flächen des Gerätes in Berührung kommt. Dies ist kein Fehler.

Beim Aufheizen und Abkühlen sind metallische Geräusche zu hören.



Wenn sich die Temperatur von Metallteilen ändert, dehnen sich diese aus oder ziehen sich zusammen – dabei entstehen Geräusche. Dies ist kein Fehler.

Das Gerät funktioniert nicht.

- Die Sicherung ist durchgebrannt oder ausgelöst. >>> Kontrollieren Sie die Sicherungen im Sicherungskasten. Bei Bedarf austauschen oder zurücksetzen.
- Das Gerät ist nicht richtig an die (geerdete) Steckdose angeschlossen. >>> Überprüfen Sie die Steckerverbindung.
- Die Anzeige leuchtet beim erneuten Einschalten des Kochfeldes nicht auf. >>> Trennen Sie das Gerät vollständig von der Stromversorgung (Netzstecker ziehen oder Sicherung abschalten). 20 Sekunden abwarten, anschließend wieder anschließen.

Der Kühlungslüfter arbeitet, obwohl das Kochfeld abgeschaltet ist.

- Dies ist kein Fehler. Der Lüfter läuft weiter, bis die Elektronik im Herd auf eine akzeptable Temperatur abgekühlt ist.



Falls sich ein Problem nicht mit den obigen Hinweisen lösen lassen sollte, wenden Sie sich bitte an den autorisierten Kundendienst oder an den Händler, bei dem Sie das Gerät gekauft haben. Versuchen Sie niemals, ein defektes Gerät selbst zu reparieren.

