



Einbau-Kochfeld

Gebrauchsanleitung

Table de cuisson encastrable

Manuel de l'utilisateur

Built-in Hob

User Manual

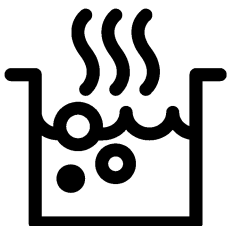

EB 9741 XHL

DE / FR / EN

185.9102.40/R.AD/25.11.2019/2-1

7756782932

Bitte zuerst diese Bedienungsanleitung lesen!

Sehr geehrte Kundin, sehr geehrter Kunde,
vielen Dank für den Kauf eines Beko-Produktes. Wir hoffen, dass dieses Produkt, das mit hochwertiger und hochmoderner Technologie hergestellt wurde, beste Ergebnisse erzielt. Daher bitte die gesamte Bedienungsanleitung und alle beiliegenden Dokumente aufmerksam durchlesen und zum zukünftigen Nachschlagen aufbewahren. Bei Weitergabe des Produktes auch die Bedienungsanleitung mit aushändigen. Alle Warnungen und Informationen in der Bedienungsanleitung einhalten.

Bitte beachten, dass diese Bedienungsanleitung für unterschiedliche Modelle geschrieben wurde. Unterschiede zwischen den verschiedenen Modellen werden natürlich in der Anleitung erwähnt.

Die Symbole

In dieser Anleitung verwenden wir folgende Symbole:

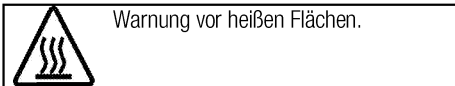
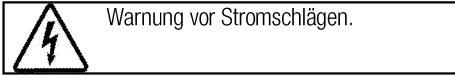
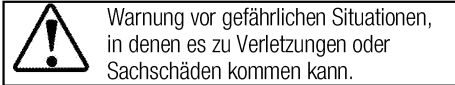

Arçelik A.Ş.
Karaağaç caddesi No:2-6
34445 Sütlüce/Istanbul/TURKEY
Made in TURKEY



This product was manufactured using the latest technology in environmentally friendly conditions.

1 Wichtige Sicherheits- und Umwelthinweise	4	4 Vorbereitungen	13
Allgemeine Sicherheit.....	4	Tipps zum Energiesparen.....	13
Elektrische Sicherheit.....	5	Erste Inbetriebnahme	13
Produktsicherheit.....	5	Erstreinigung des Gerätes.....	13
Bestimmungsgemäße Verwendung	7	5 Bedienung Kochfeld	14
Sicherheit von Kindern	7	Allgemeine Hinweise zum Kochen	14
Altgeräte entsorgen.....	7	Kochfeld verwenden	14
Verpackungsmaterialien entsorgen	7	Bedienfeld	15
2 Allgemeine Informationen	8	6 Reinigung und Wartung	21
Geräteübersicht.....	8	Allgemeine Hinweise	21
Technische Daten	8	Kochfeld reinigen	21
3 Installation	9	7 Problemlösungen	22
Vor der Installation.....	9		
Einbauen und Anschließen	9		
Transport	12		

1 Wichtige Sicherheits- und Umwelthinweise

Dieser Abschnitt enthält Hinweise, die für die Sicherheit des Benutzers und anderer Personen unerlässlich sind. Diese Hinweise müssen beachtet werden, damit es nicht zu Verletzungen oder Sachschäden kommt.

Bei Nichteinhaltung dieser Anweisungen erlöschen sämtliche Garantieansprüche.

Allgemeine Sicherheit

- Dieses Gerät darf von Kindern (ab acht Jahren) oder Personen bedient werden, die unter körperlichen, sensorischen oder geistigen Einschränkungen leiden oder denen es an der nötigen Erfahrung und Wissen im Umgang mit solchen Geräten mangelt, wenn solche Personen beaufsichtigt werden und, zuvor gründlich mit der sicheren Bedienung des Gerätes vertraut gemacht wurden und sich der damit verbundenen Gefahren voll und ganz bewusst sind. Kinder dürfen nicht mit dem Gerät spielen. Reinigungs- und Wartungsarbeiten dürfen von Kindern nicht ohne Aufsicht eines Erwachsenen durchgeführt werden.
- Das Gerät darf nicht von Personen genutzt werden, die unter körperlichen oder geistigen Einschränkungen leiden oder denen es an der nötigen Erfahrung im Umgang mit solchen Geräten mangelt. Ausnahmen sind nur dann möglich, wenn solche Personen beaufsichtigt werden oder gründlich über den richtigen Umgang mit dem Gerät aufgeklärt wurden. Dies gilt natürlich auch für Kinder. Kinder müssen stets beaufsichtigt werden, damit sie nicht mit dem Gerät spielen.
- Falls das Produkt an jemand anderen zur persönlichen oder Secondhand-Benutzung übergeben wird, sollten Bedienungsanleitung, Produktetiketten und andere relevante Dokumente und Teile ebenfalls übergeben werden.
- Installation und Reparaturen müssen grundsätzlich vom autorisierten Kundendienst ausgeführt werden. Der Hersteller haftet nicht für Schäden, die durch den Eingriff nicht autorisierter Personen entstehen; zudem kann dadurch die Garantie erlöschen. Vor der Installation aufmerksam alle Anweisungen lesen.
- Gerät nicht nutzen, falls es nicht ordnungsgemäß funktioniert oder

sichtbare Beschädigungen aufweist.

- Nach jeder Benutzung prüfen, ob die Funktionsknöpfe des Produktes ausgeschaltet sind.

Elektrische Sicherheit

- Falls das Produkt einen Fehler aufweist, sollte es bis zur Reparatur durch einen autorisierten Kundendienstmitarbeiter nicht in Betrieb genommen werden. Es besteht Stromschlaggefahr!
- Schließen Sie das Produkt nur an eine geerdete Steckdose an, deren Spannung und Schutz den Angaben unter „Technische Daten“ entsprechen. Lassen Sie durch einen qualifizierten Elektriker eine Erdung vornehmen. Unser Unternehmen haftet nicht für Probleme, die durch ein nicht entsprechend den örtlichen Richtlinien geerdetes Produkt entstehen.
- Reinigen Sie das Produkt niemals, indem Sie Wasser darauf verteilen oder schütten! Es besteht Stromschlaggefahr!
- Das Produkt darf während Installation, Wartung, Reinigung und Reparatur nicht an eine Steckdose angeschlossen sein.
- Falls das Netzkabel des Produktes beschädigt ist, muss es zur Vermeidung von Gefahren vom

Hersteller, einem Kundendienstmitarbeiter oder vergleichbar qualifizierten Personen ausgetauscht werden.

- Das Gerät muss so installiert sein, dass es vollständig vom Netzwerk getrennt werden kann. Die Trennung muss entsprechend den Baurichtlinien entweder durch einen Netzstecker oder einen in der festen elektrischen Installation eingebauten Schalter ermöglicht werden.
- Jegliche Arbeiten an elektrischen Geräten und Systemen sollten von autorisierten und qualifizierten Personen ausgeführt werden.
- Schalten Sie das Gerät bei Schäden aus, unterbrechen Sie die entsprechende Stromversorgung. Schalten Sie dazu die Sicherungen im Haus ab.
- Stellen Sie sicher, dass die Sicherungsangaben mit dem Produkt kompatibel sind.

Produktsicherheit

- **WARNUNG:** Das Gerät und seine zugänglichen Teile werden während des Betriebs heiß. Keine Heizelemente berühren. Kinder unter 8 Jahren fernhalten, sofern nicht kontinuierlich beaufsichtigt.
- Produkt niemals nutzen, wenn Urteilsvermögen oder Koordination durch Alkohol

- und/oder Drogen beeinträchtigt sind.
- Bei alkoholischen Getränken in den Gerichten entsprechend vorsichtig sein. Alkohol verdampft bei hohen Temperaturen und kann durch Entzünden bei Kontakt mit heißen Oberflächen Feuer verursachen.
 - Keine brennbaren Materialien in der Nähe des Produktes aufstellen, da die Seiten während des Gebrauchs heiß werden können.
 - Darauf achten, dass keine Belüftungsschlitze blockiert werden.
 - Zur Reinigung des Gerätes keine Dampfreiniger verwenden; andernfalls besteht Stromschlaggefahr.
 - **WARNUNG:** Unbeaufsichtigtes Garen auf einem Kochfeld mit Fett oder Öl kann gefährlich sein und Brände verursachen. Niemals versuchen, ein Feuer mit Wasser zu löschen; stattdessen das Gerät abschalten und Flammen z. B. mit einem Deckel oder einer Feuerlöschdecke abdecken.
 - **VORSICHT:** Das Gerät muss beim Kochen im Auge behalten werden. Auch bei kurzen Zubereitungen muss das Gerät ständig im Auge behalten werden.
 - **WARNUNG:** Brandgefahr: Keine Gegenstände auf den Kochoberflächen aufbewahren.
 - **WARNUNG:** Falls die Oberfläche gesprungen ist, Gerät zur Vermeidung möglicher Stromschlaggefahr abschalten.
 - Falls das Glas der Herdplatte springt: Schalten Sie umgehend alle Brenner und elektrischen Heizelemente aus und trennen Sie das Gerät von der Stromversorgung. Geräteoberfläche nicht berühren! Gerät nicht benutzen.
 - Das Gerät darf nicht über externe Timer oder separate Fernsteuerungssysteme betrieben werden.
 - Dampfdruck, der aufgrund von Feuchtigkeit an der Kochfeldoberfläche oder an der Unterseite des Kochgeschirrs entsteht, kann dazu führen, dass sich das Kochgeschirr bewegt. Daher muss sichergestellt werden, dass Kochfeldoberfläche und Unterseite des Kochgeschirrs immer trocken sind.
 - **WARNUNG:** Verwenden Sie nur Kochfeldschutzabdeckungen, die vom Hersteller des Gerätes entwickelt wurden oder vom Gerätehersteller in der Anleitung als geeignet angegeben sind, bzw.

die mit dem Gerät gelieferten Kochfeldschutzabdeckungen. Die Nutzung nicht geeigneter Schutzabdeckungen kann Unfälle verursachen.

Brandschutzvorkehrungen des Produktes:

- Sicherstellen, dass die elektrische Verbindung richtig in die Steckdose eingesteckt ist und keine Funken erzeugt.
- Keine beschädigten oder abgeschnittenen Kabel bzw. Verlängerungskabel verwenden; nur das Originalkabel einsetzen.
- Beim Anschließen des Produktes sicherstellen, dass sich keine Flüssigkeit oder Feuchtigkeit an der elektrischen Verbindung befindet.

Bestimmungsgemäße Verwendung

- Dieses Gerät wurde für den reinen Hausgebrauch entwickelt. Eine gewerbliche Nutzung ist nicht zulässig.
- **VORSICHT:** Dieses Gerät dient ausschließlich der Zubereitung von Speisen. Es darf nicht zu anderen Zwecken eingesetzt werden.
- Der Hersteller haftet nicht für Schäden, die durch unsachgemäßen Gebrauch oder falsche Bedienung verursacht werden.

Sicherheit von Kindern

- **WARNUNG:** Verschiedene Teile des Gerätes werden während des

Gebrauchs heiß. Daher kleine Kinder vom Gerät fernhalten.

- Verpackungsmaterialien können eine Gefahr für Kinder darstellen. Sämtliche Verpackungsmaterialien an einem sicheren Ort und außerhalb der Reichweite von Kindern aufbewahren.
- Elektrische Produkte können eine Gefahr für Kinder darstellen. Kinder im Betrieb daher unbedingt vom Gerät fernhalten. Kinder nicht mit dem Gerät spielen lassen.
- Keine Gegenstände auf das Gerät stellen, die Kinder erreichen können.

Altgeräte entsorgen

Erfüllung von WEEE-Vorgaben zur Entsorgung von Altgeräten:



Dieses Produkt erfüllt die Vorgaben der EU-WEEE-Direktive (2012/19/EU). Das Produkt wurde mit einem Klassifizierungssymbol für elektrische und elektronische Altgeräte (WEEE) gekennzeichnet. Dieses Gerät wurde aus hochwertigen Materialien hergestellt, die wiederverwendet und recycelt werden können. Entsorgen Sie das Gerät am Ende seiner Einsatzzeit nicht mit dem regulären Hausmüll; geben Sie es stattdessen bei einer Sammelstelle zur Wiederverwertung von elektrischen und elektronischen Altgeräten ab. Ihre Stadtverwaltung informiert Sie gerne über geeignete Sammelstellen in Ihrer Nähe.

Einhaltung von RoHS-Vorgaben:

Das von Ihnen erworbene Produkt erfüllt die Vorgaben der EU-RoHS Direktive (2011/65/EU). Es enthält keine in der Direktive angegebenen gefährlichen und unzulässigen Materialien.

Verpackungsmaterialien entsorgen

- Die Verpackung des Gerätes besteht aus wiederverwertbaren Materialien. Entsorgen Sie diese vorschriftsgemäß und entsprechend sortiert. Entsorgen Sie solche Materialien nicht mit dem normalen Hausmüll.

2 Allgemeine Informationen

Geräteübersicht

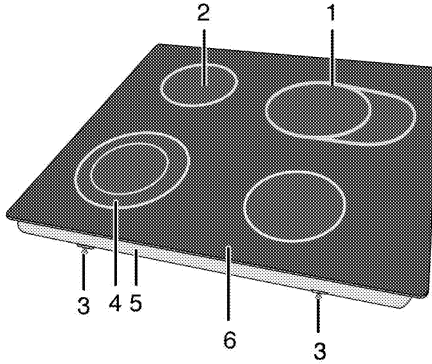

- | | | | |
|---|-----------------------|---|------------------|
| 1 | Erweiterte Kochplatte | 4 | Doppelkochplatte |
| 2 | Einzelkochplatte | 5 | Basisabdeckung |
| 3 | Montageklemme | 6 | Brennerplatte |

Technische Daten

Spannung/Frequenz	220-240 V~/380-415 V 2N ~ 50 Hz
Leistungsaufnahme gesamt	6900 W
Sicherung	Minimum 16 A x 3
Kabeltyp/Kabelquerschnitt	Minimum H05V2V2-F 5x1,5 mm ²
Außenabmessungen (Höhe/Breite/Tiefe)	55 mm/580 mm/510 mm
Einbaumaße (Breite/Tiefe)	560(+2) mm/490(+2) mm
Kochzonen	
Vorne links	Doppelkochplatte
Abmessungen	210/120 mm
Leistung	2200/750 W
Hinten links	Einzelkochplatte
Abmessungen	140 mm
Leistung	1200 W
Hinten rechts	Erweiterte Kochplatte
Abmessungen	140/250 mm
Leistung	2000/1100 W
Vorne rechts	Einzelkochplatte
Abmessungen	160 mm
Leistung	1500 W



Im Zuge der Qualitätsverbesserung können sich technische Daten ohne Vorankündigung ändern.



Die Abbildungen in dieser Anleitung dienen lediglich der Veranschaulichung und können etwas vom tatsächlichen Aussehen des Gerätes abweichen.



Angaben am Produkt oder in der begleitenden Dokumentation wurden unter Laborbedingungen unter Berücksichtigung der zutreffenden Richtlinien ermittelt. Solche Werte können je nach Einsatzumgebung und Nutzungsweise des Gerätes abweichen.

3 Installation

Gerät vom nächstgelegenen autorisierten Kundendienst gemäß gültigen Bestimmungen installieren lassen. Andernfalls erlischt die Garantie. Der Hersteller haftet nicht für Schäden, die durch Aktivitäten nicht autorisierter Personen entstehen; zudem kann dadurch die Garantie erlöschen.



Die Vorbereitung des Aufstellungsortes und der elektrischen Anschlüsse sind Sache des Kunden.



GEFAHR:

Die Installation des Gerätes muss in Übereinstimmung mit sämtlichen zutreffenden Vorschriften zur Elektroinstallation erfolgen.



GEFAHR:

Gerät vor der Installation auf eventuelle, sichtbare Defekte untersuchen. Falls Defekte vorliegen, darf das Gerät nicht installiert werden.

Beschädigte Geräte müssen grundsätzlich als Sicherheitsrisiko betrachtet werden.

Vor der Installation

Das Kochfeld ist für den Einbau in eine handelsübliche Küchenarbeitsplatte vorgesehen. Zwischen Gerät und angrenzenden Küchenwänden und -möbeln muss ein Sicherheitsabstand verbleiben. Siehe Abbildung auf der nächsten Seite (Angaben in mm).

- Das Kochfeld kann auch freistehend benutzt werden. Achten Sie auf einen minimalen Abstand von 750 mm oberhalb des Kochfeldes.
- Wenn eine Dunstabzugshaube über dem Herd installiert werden soll, beachten Sie die Anweisungen des Herstellers zur Installationshöhe (mindestens 650 mm Abstand).
- Verpackungsmaterial und Transportsicherungen entfernen.
- Oberflächen, Kunststoffbeläge und verwendete Kleber müssen hitzebeständig sein (bis mindestens 100 °C).
- Die Küchenarbeitsplatte muss waagrecht ausgerichtet und fixiert sein.
- Die Küchenarbeitsplatte entsprechend den Einbaumaßen ausschneiden.

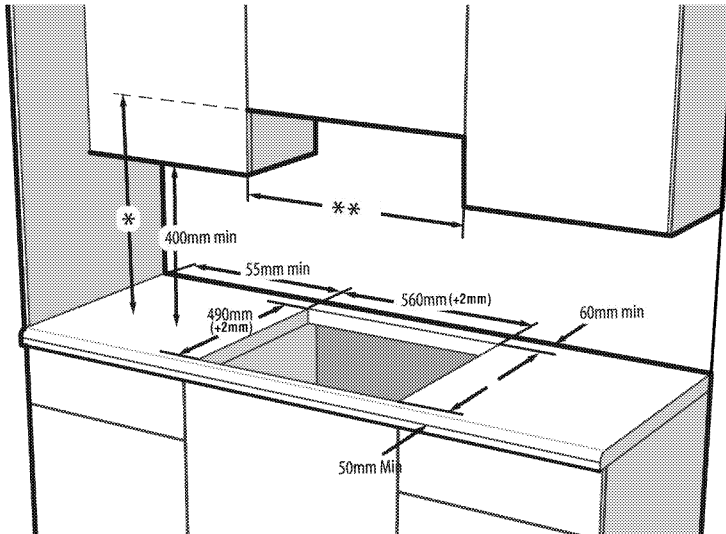

* Minimale Abzugshöhe gemäß Empfehlungen der zugehörigen Anleitung

** Minimaler Abstand zu Möbeln muss der Breite des Kochfeldes entsprechen

Vorschriften zur Gas- und Elektroinstallation erfolgen.



Installieren Sie das Kochfeld nicht in der Nähe von scharfen Ecken oder Kanten auf.

Glaskeramik kann bei unsachgemäßer Handhabung brechen!

Einbauen und Anschließen

- Die Installation des Gerätes muss in Übereinstimmung mit sämtlichen zutreffenden

Elektrischer Anschluss

Schließen Sie das Gerät an eine geerdete Schutzkontaktsteckdose/Leitung an, die mit einem Miniatur-Leistungtrennschalter passender Kapazität gemäß der „Technische Daten“-Tabelle abgesichert wird. Lassen Sie durch einen qualifizierten Elektriker eine Erdung vornehmen, egal ob Sie das Produkt mit oder ohne Transformator verwenden. Der Hersteller haftet nicht bei Schäden, die durch den Einsatz des Gerätes ohne vorschriftsmäßige Erdung entstehen.



GEFAHR:

Das Gerät darf nur von einer autorisierten Fachkraft an das Stromnetz angeschlossen werden.

Der Hersteller haftet nicht für Schäden, die durch Aktivitäten nicht autorisierter Dritter entstehen.



GEFAHR:

Das Netzkabel darf nicht eingeklemmt, geknickt oder gequetscht werden und darf nicht mit heißen Geräteteilen in Berührung kommen.

Beschädigte Netzkabel müssen durch einen zugelassenen Elektriker ausgetauscht werden. Andernfalls kann es zu Stromschlägen, Kurzschlüssen und Bränden kommen!

- Der Anschluss muss gemäß nationalen Richtlinien erfolgen.
- Der Netzstecker muss nach der Installation frei zugänglich bleiben, das Netzkabel darf jedoch nicht über das Gerät hinweg verlegt werden.
- Verwenden Sie nur Netzkabel, die den Angaben im Abschnitt „Technische Daten“ entsprechen.



GEFAHR:

Trennen Sie das Gerät vollständig von der Stromversorgung, bevor Sie mit der Elektroinstallation beginnen.

Es besteht Stromschlaggefahr!

Netzkabel anschließen



Beim Ausführen der Elektroinstallation müssen die nationalen/lokalen Elektroinstallationsregeln eingehalten und muss eine korrekte Steckdose und ein passender Stecker für den Ofen verwendet werden. Falls die Anschlusswerte des Geräts zu hoch für den Steckeranschluss sind, muss es ohne Steckverbindung mit direktem Kabelanschluss fest installiert werden.

1. Falls der Netzanschluss nicht vollständig getrennt werden kann, muss ein Trennschalter (Sicherung, Netzschalter oder dergleichen) mit mindestens 3

mm Kontaktabstand zwischengeschaltet werden.

Die einschlägigen Installationsvorschriften (in Deutschland VDE 0100) sind dabei einzuhalten. Bei Nichtbeachtung kann es zu Betriebsstörungen und zum Erlöschen der Garantie kommen.

Wir empfehlen eine zusätzliche Absicherung mit einem Fehlerstromschutzschalter (FI-Schutzschalter).

Netzschluss am Gerät :

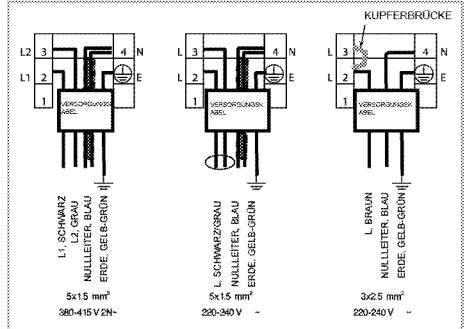

2. **Bei Einphasenanschluss** erfolgt der Anschluss der Kabel wie folgt:

- Braunes/Schwarzes Kabel = L (Phase)
- Blaues/graues Kabel = N (Nullleiter)
- Grünes/gelbes Kabel = (E) (Erde)

» oder

- Graues/Schwarzes Kabel = L (Phase)
- Blaues/braunes Kabel = N (Nullleiter)
- Grünes/gelbes Kabel = (E) (Erde)

3. **Bei Zweiphasenanschluss** erfolgt der Anschluss der Kabel wie folgt:

- Braunes Kabel = L1 (Phase 1)
- Schwarzes Kabel = L2 (Phase 2)
- Blaues/graues Kabel = N (Nullleiter)
- Grünes/gelbes Kabel = (E) (Erde)

» oder

- Schwarzes Kabel = L1 (Phase 1)
- Graues Kabel = L2 (Phase 2)
- Blaues/Braunes Kabel = N (Nullleiter)
- Grünes/gelbes Kabel = (E) (Erde)

Gerät installieren

1. Drehen Sie das Kochfeld herum; platzieren Sie es auf einem flachen Untergrund.
2. Bringen Sie bei Installation des Kochfeldes wie abgebildet die mitgelieferte Dichtung rund um das Kochfeld an. Achten Sie darauf, einen Abstand von 1 bis 2 mm von der Innenseite des Glasaußenrandes einzuhalten.

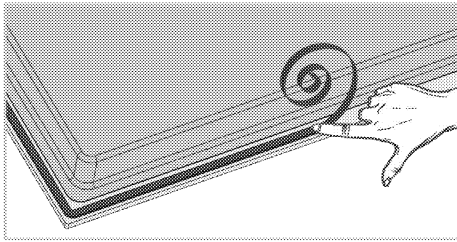

3. Befestigen Sie die Montagefedern, stecken Sie sie wie abgebildet durch die Löcher am unteren Gehäuse und schrauben sie fest.

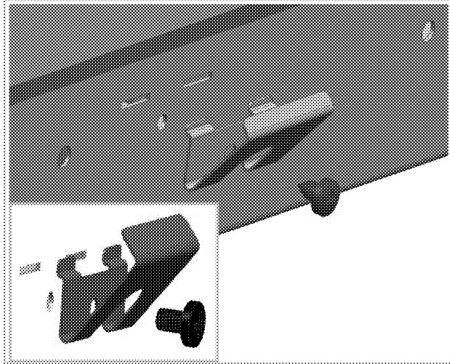

i Bei einigen Modellen könnte Ihr Produkt mit bereits angebrachten Montagefedern geliefert werden.

i Die Anzahl Montagefedern an Ihrem Produkt variiert je nach Produktmodell.

4. Zentrieren Sie das Produkt auf der Arbeitsplatte.
 5. Wenn das Kochfeld auf der Arbeitsplatte platziert wird, lässt es sich problemlos mit den Klemmen befestigen. Wenn die Installation mit diesen Klemmen nicht für Ihr Arbeitsplatte geeignet ist, können weitere 2 Montageklammern an der Vorderseite des Produktes wie in der nachstehenden Abbildung gezeigt befestigt werden.

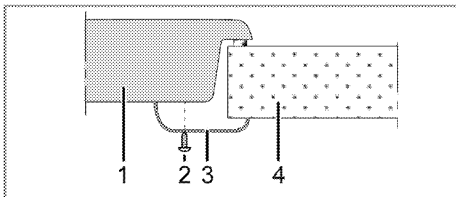

- 1 Kochfeld
 2 Schraube
 3 Montageklemme
 4 Arbeitsplatte

i Bei der Installation des Kochfeldes in einem Möbel muss ein Einlegeboden installiert werden, damit das Möbel vom Kochfeld getrennt wird (vgl. Abbildung oben). Dies ist bei der Installation eines integrierten Ofens nicht erforderlich.

Beispiel: Wenn Sie die Unterseite des Produktes berühren können, da dieses über einer Schublade installiert ist, muss dieser Bereich mit einer Holzplatte abgedeckt werden.

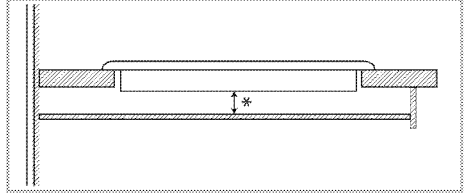

* Minimum 15 mm

Rückansicht (Anschlussöffnungen)

i Positionen der nachstehend abgebildeten Verbindungslöcher sind schematisch und können je nach Produktmodell variieren. Befestigen Sie sie entsprechend den Verbindungslöchern an Ihrem Produkt.

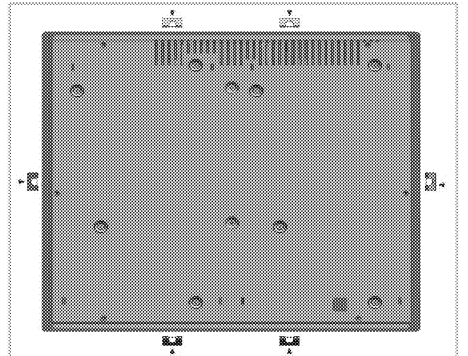

GEFAHR:
 Der Anschluss über mehrere Öffnungen sollte vermieden werden, da es unter Umständen zu Beschädigungen des Gas- und elektrischen Systems kommen kann.

**GEFAHR:**

Das Kochfeld enthält Komponenten, die mit Gas und Strom arbeiten. Aus diesem Grund darf das Kochfeld nur durch die Befestigungslöcher unter ausschließlichem Einsatz der mitgelieferten Befestigungselemente und Schrauben und entsprechend den Anweisungen in der Anleitung an der Arbeitsplatte befestigt werden. Andernfalls besteht eine Gefahr für Leib, Leben und Eigentum.



Die Anzahl Montagefedern an Ihrem Produkt variiert je nach Produktmodell.

Endkontrolle

1. Betrieb des Geräts.
2. Prüfen Sie die Funktion.

Transport

- Bewahren Sie den Originalkarton auf, falls Sie das Gerät künftig transportieren müssen. Halten Sie sich an die Hinweise auf dem Karton. Falls Sie den Originalkarton nicht mehr besitzen sollten, verpacken Sie das Gerät in Luftpolsterfolie oder starken Karton, anschließend gut mit Klebeband sichern.



Überprüfen Sie das Gerät nach dem Transport genau, überzeugen Sie sich davon, dass es nicht zu Beschädigungen gekommen ist.

4 Vorbereitungen

Tipps zum Energiesparen

Mit den folgenden Hinweisen nutzen Sie Ihr Gerät umweltbewusst und energiesparend:

- Tauen Sie gefrorene Gerichte vor der Zubereitung auf.
- Kochen Sie mit Deckel. Beim Kochen ohne Deckel kann der Energieverbrauch auf das Vierfache ansteigen.
- Wählen Sie stets die zum Bodendurchmesser des Kochgeschirrs passende Kochstelle. Entscheiden Sie sich immer für Kochgeschirr in der passenden Größe. Größeres Kochgeschirr verbraucht mehr Energie.
- Achten Sie darauf, beim Kochen mit Elektroherden grundsätzlich Kochgeschirr mit flachem Boden zu verwenden. Kochgeschirr mit dickem Boden leitet die Wärme besser und speichert diese eine Weile. Auf diese Weise können Sie bis zu ein Drittel Energie einsparen.
- Die Größe des Kochgeschirrs muss grundsätzlich zur Kochzone passen. Der Boden des Kochgeschirrs darf nicht kleiner als die Kochstelle sein.

- Halten Sie das Kochfeld und den Boden des Kochgeschirrs sauber. Verschmutzungen verschlechtern die Wärmeübertragung zwischen Kochfeld und Kochgeschirrboden.
- Wenn die Zubereitung etwas länger dauert, schalten Sie die Kochzone 5 – 10 Minuten vor Ablauf der Garzeit ab. Durch Ausnutzung der Restwärme können Sie bis zu 20 % Energie einsparen.

Erste Inbetriebnahme

Erstreinigung des Gerätes



Durch bestimmte Reinigungsmittel können die Oberflächen des Gerätes beschädigt werden.

Verwenden Sie keine aggressiven Reinigungsmittel, keine Scheuermittel und keine scharfen oder spitzen Gegenstände bei der Reinigung.

1. Entfernen Sie sämtliches Verpackungsmaterial.
2. Geräteoberflächen mit einem feuchten Tuch oder Schwamm abwischen und mit einem Tuch trocknen.

5 Bedienung Kochfeld

Allgemeine Hinweise zum Kochen



Füllen Sie Kochgeschirr maximal bis zu einem Drittel mit Öl. Lassen Sie das Kochfeld niemals unbeaufsichtigt, wenn Sie mit heißem Öl arbeiten. Überhitzte Öle und Fette können Brände verursachen. **Versuchen Sie niemals, Fettbrände mit Wasser zu löschen!** Falls Öle oder Fette Feuer fangen, ersticken Sie die Flammen mit einer Löschdecke, notfalls mit einem leicht feuchten Tuch. Trennen Sie den Herd von der Stromversorgung, falls dies gefahrlos möglich ist. Rufen Sie die Feuerwehr.

- Vor dem Frittieren trocknen Sie die Lebensmittel gründlich und lassen sie langsam in das heiße Öl hinab. Achten Sie darauf, dass gefrorene Lebensmittel vor dem Frittieren restlos aufgetaut sind.
- Decken Sie das Kochgeschirr beim Frittieren nicht ab.
- Platzieren Sie das Kochgeschirr so auf dem Kochfeld, dass dessen Griffe oder Stiele nicht von anderen Kochstellen erhitzt werden. Stellen Sie keine Behälter auf das Kochfeld, die zum Kippen neigen.
- Stellen Sie kein leeres Kochgeschirr auf eingeschaltete Kochzonen. Es kann zu Beschädigungen kommen.
- Wenn Sie eine Kochzone verwenden, ohne Kochgeschirr darauf zu platzieren, verursacht dies Schäden am Gerät. Schalten Sie die Kochzonen nach dem Gebrauch aus.
- Da sich die Oberfläche des Gerätes erhitzt, legen Sie niemals Gegenstände aus Kunststoff oder Aluminium darauf ab.
- Entfernen Sie geschmolzene Rückstände solcher Materialien sofort von der Oberfläche. Übrigens sollten Lebensmittel grundsätzlich nicht in solchen Gefäßen gelagert werden.
- Verwenden Sie ausschließlich Kochgeschirr mit flachem Boden.
- Geben Sie die richtige Menge an Lebensmitteln in das jeweilige Kochgeschirr; nicht überfüllen. Dadurch ersparen Sie sich unnötige Reinigungsarbeit durch überlaufende Speisen. Legen Sie die Deckel des Kochgeschirrs nicht auf den Kochzonen ab.

Stellen Sie Kochgeschirr so auf das Kochfeld, dass es exakt in der Mitte der Kochzone steht. Wenn Sie Kochgeschirr von einer Kochzone zur nächsten bewegen möchten, heben Sie das Kochgeschirr an, anstatt es über das Kochfeld zu schieben, da es ansonsten zu Schäden der Glaskeramik kommt.

Tipps zu Glaskeramik-Kochfeldern

- Glaskeramik ist hitzefest und beständig gegen starke Temperaturdifferenzen.
- Missbrauchen Sie die Glaskeramik nicht als Ablage oder als Schneidbrett.
- Verwenden Sie ausschließlich Kochgeschirr mit entsprechend bearbeitetem Boden. Scharfe Kanten verursachen Kratzer auf der Oberfläche.
- Benutzen Sie kein Kochgeschirr aus Aluminium. Aluminium beschädigt die Glaskeramik.

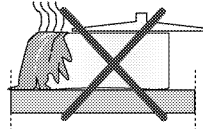

Überlaufende Speisen können die Glaskeramik beschädigen und Brände verursachen.

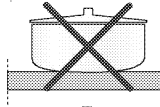

Kein Kochgeschirr mit gewölbtem Boden verwenden.

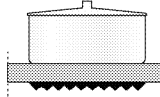

Ausschließlich Kochgeschirr mit ebenem Boden verwenden. Dadurch wird die Hitze optimal übertragen.

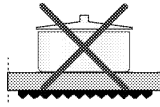

Bei Kochgeschirr mit zu geringem Durchmesser verschwenden Sie Energie.

Kochfeld verwenden

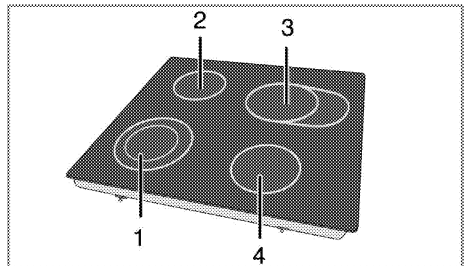

- 1 Doppelkochplatte 21-23/12-14 cm
- 2 Einzelkochplatte 14-16 cm
- 3 Erweiterte Kochplatte 14-16/25-27 cm

- 4 Einzelkochplatte 16-18 cm ist eine Liste mit für die jeweiligen Brenner empfohlenen Geschirrdurchmessern.







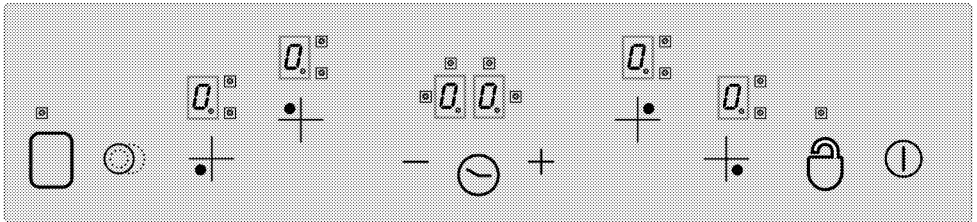



 Glaskeramik-Schnellkochstellen leuchten nach dem Einschalten hell auf. Nicht in das helle Licht schauen.

 **GEFAHR:**
Lassen Sie keine Gegenstände auf das Kochfeld fallen. Selbst kleine Gegenstände wie Salzstreuer können das Kochfeld beschädigen. Verwenden Sie keine Kochfelder, die gesprungen sind. Durch die Sprünge kann Wasser eindringen und einen gehörigen Kurzschluss verursachen.
Falls Sie Beschädigungen der Glaskeramik (z. B. sichtbare Sprünge) bemerken sollten, unterbrechen Sie sofort die Stromversorgung, damit es nicht zu Stromschlägen kommt.

Bedienfeld





Spezifikationen

-  Haupttaste - Ein-/Austaste
-  Tastensperre
-  Temperaturstufe/Timer (steigend)
-  Temperaturstufe/Timer (fallend)
-  ** Doppel-/Dreifach-Kochzonenauswahltaste
-  * Timer de-/aktivieren
-  ** Kochzone de-/aktivieren
-  Steuerung der Kochzonenwahl
- 
- 
- 
-  Kochzonenanzeige (Temperatureinstellung 0 – 9)
-  Doppel-/Dreifach-Kochzonenbetriebs-LED (Kochzonenanzeige)

 * Timeranzeige (4 LEDs für 4 verschiedene Kochzonen)

 Dieses Gerät wird über Sensortasten gesteuert. Jede Ihrer Eingaben am Sensorbedienfeld wird durch einen Signalton bestätigt, sofern Ihr Sensorbedienfeld über einen Timer verfügt.

 Halten Sie das Bedienfeld stets sauber und trocken. Feuchtigkeit und Schmutz können Funktionsprobleme verursachen.

 (*) Falls Ihr Herd mit einem Timer ausgestattet ist.

 ** Falls Ihr Herd mit diesen Funktionen ausgestattet ist

 Bei Modellen mit einer Uhr

Sämtliche Abbildungen dienen lediglich der Veranschaulichung. Das tatsächliche Aussehen und die Funktionen können variieren.

Kochfeld einschalten

Berühren Sie die Taste "⏻" etwa 1 Sekunde lang. Die Kochzonenanzeigen leuchten auf. Ihr Kochfeld ist jetzt einsatzbereit. Sie können innerhalb der folgenden 10 Sekunden andere Kochzonen auswählen. Wenn die Haupttaste "⏻" betätigt wurde, sind keine anderen Bedienelemente verfügbar.

"0." und alle relevanten Dezimalpunkte blinken auf sämtlichen Kochzonenanzeigen.

Kochzonen wählen

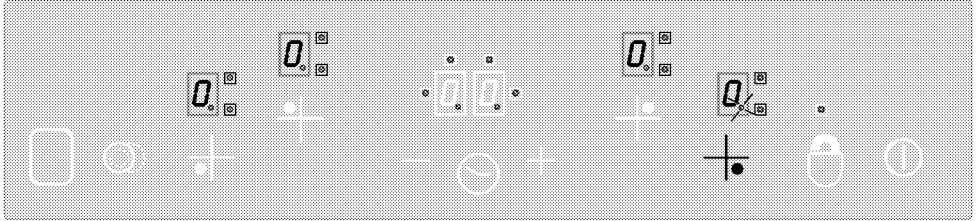

1. Schalten Sie das Kochfeld ein.
2. Berühren Sie eines der Bedienelemente zur Auswahl der gewünschten Kochzone. Nach Auswahl der Kochzone des Kochfeldes, erscheint das Symbol "0." auf der entsprechenden Kochzonenanzeige.

Falls innerhalb 10 Sekunden keine Tasten betätigt werden, wechselt das Kochfeld automatisch wieder in den Bereitschaftsmodus.

3. Stellen Sie die Temperaturstufe mit den Tasten "+"/"- " auf einen Wert zwischen 1 und 9 bzw. zwischen 9 und 1 ein.

Die Tasten "+ " und "- " verfügen über eine Wiederholungsfunktion. Wenn Sie eine dieser Tasten längere Zeit gedrückt halten, erhöht bzw. verringert sich der Wert konstant alle 0,4 Sekunden. Wenn Sie mit der Taste "+ " beginnen, erscheint 1 auf der Anzeige. Wenn Sie mit der Taste "- " beginnen, erscheint der eingestellte Wert auf der Anzeige (z. B. eine halbe Sekunde lang **A** und eine halbe Sekunde lang **9**). Dies zeigt an, dass die Schnellheizen-Funktion aktiviert ist.

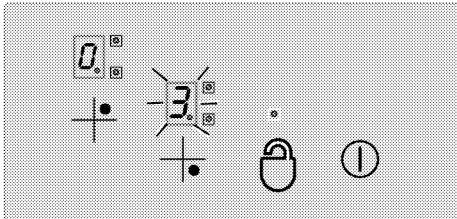

Schnellheizen

Diese Funktion vereinfacht die Zubereitung. Wenn die Schnellheizen-Funktion aktiviert ist, erfolgt die

Falls innerhalb 10 Sekunden keine Tasten betätigt werden, wechselt das Kochfeld automatisch wieder in den Bereitschaftsmodus.

Wenn Sie die Haupttaste "⏻" länger als 2 Sekunden gedrückt halten, schaltet sich das Kochfeld aus und wechselt wieder in den Bereitschaftsmodus.

Zubereitung über einen bestimmten Zeitraum bei maximaler Leistung (siehe Tabelle 1). Die Schnellheizen-Zeit ist von der ausgewählten Temperaturstufe abhängig. Dies wird durch abwechselndes Blinken von **A** und dem eingestellten Temperaturwert auf der Kochzonenanzeige angezeigt (z. B. eine halbe Sekunde lang **A**, eine halbe Sekunde lang **9**). Sobald die Zeit zum Schnellheizen abgelaufen ist, wird die Leistung der Kochzone reduziert; die Temperatur wird dauerhaft angezeigt. Sämtliche Kochzonen sind mit der Schnellheizen-Funktion ausgestattet.

Schnellheizen-Funktion aktivieren:

1. Schalten Sie das Kochfeld ein.
2. Wählen Sie die gewünschte Kochzone durch Berühren der Kochzonenauswahltasten.
3. Stellen Sie die Temperatur der Kochzone mit "- " auf **9** ein. Nach Abschluss der Temperatureinstellung zeigt das Display abwechselnd **9** und **A** an. Dies bedeutet, dass die Temperatur auf **9** eingestellt und die Schnellheizen-Funktion aktiviert ist.
4. Wählen Sie dann innerhalb 10 Sekunden mit der Taste "- " die Temperaturstufe, die nach dem Schnellheizen während der verbleibenden Zubereitung aktiviert werden soll. Stellen Sie die Kochzone mit den Tasten "+"/"- " auf einen Wert zwischen **1** und **9** ein (im Folgenden wird von der Auswahl der Stufe 6 ausgegangen).
5. **A** und **6** erscheinen während der Schnellheizen-Funktion abwechselnd auf der Anzeige (nach Ablauf der Schnellheizen-Funktion wird nur noch **6** angezeigt).

Schnellheizen-Funktion deaktivieren:

- Verringern Sie mit der Taste "—" die Temperaturstufe auf den Wert **0**; dadurch wird die Schnellheizen-Funktion schneller deaktiviert.
- Wenn nach Ablauf des Schnellheizens **9** als Temperaturstufe ausgewählt ist (also kein geringer Wert), hört die Anzeige nach 10 Sekunden auf zu blinken. Die Schnellheizen-Funktion ist nun deaktiviert.

Schalten Sie das Kochfeld aus.

Wenn Sie die Haupttaste "Ⓘ" länger als 2 Sekunden gedrückt halten, schaltet sich das Kochfeld aus und wechselt wieder in den Bereitschaftsmodus. Wenn nach dem Abschalten des Kochfeldes noch eine nutzbare Restwärme vorhanden ist, wird dies durch das Symbol "H" auf der entsprechenden Kochzonenanzeige angezeigt.

Kochzonen einzeln ausschalten:

Kochzonen lassen sich auf drei unterschiedliche Weisen abschalten:

1. Durch gleichzeitiges Drücken der Tasten "+/-" und "—".
2. Durch Verringern der Temperaturstufe auf **0**; verwenden Sie dazu die Taste "—".
3. Durch die Verwendung der Timerfunktion (sofern vorhanden) der entsprechenden Kochzone

1. Die Tasten "+/-" und "—" gleichzeitig drücken

Wählen Sie mit der Kochzonenauswahltaste "+/-" die gewünschte Kochzone. Der Dezimalpunkt erscheint auf der "0" Kochzonenanzeige. Berühren Sie zum Ausschalten der Kochzone gleichzeitig die Tasten "+/-" und "—".

2. Temperaturstufe der gewünschten Kochzone auf 0 einstellen (mit der Taste "—")

Sie können eine Kochzone auch ausschalten, indem Sie die Temperaturstufe auf **0** einstellen.

3. Den Abschalttimer (sofern vorhanden) der entsprechenden Kochzone verwenden

Nach Ablauf der vorgegebenen Zeit schaltet der Timer die ihm zugewiesene Kochzone selbsttätig ab. **0** und

00 erscheinen auf allen Anzeigen. Die Doppel-/Dreifach-Kochzone und die mit dem Timer verbunden LEDs werden deaktiviert.

Nach Ablauf der Zeit erklingt zudem ein Signalton. Zum Abstellen des Signaltons berühren Sie einfach eine beliebige Taste am Bedienfeld.

Doppel-/Dreifach-Kochzonen einschalten**

Doppel-Kochzone einschalten:

Wählen Sie die gewünschte Kochzone, die mit einer Dualzone ausgestattet ist. Der Dezimalpunkt der entsprechenden Kochzone beginnt zu blinken. Stellen Sie die Temperaturstufe auf einen Wert zwischen **1** und **9** ein; berühren Sie zum Aktivieren der Dualzone dieser Kochzone die Taste "☉".

Auch die LED "☉" der zugehörigen Dualzone leuchtet dauerhaft. "☉" Der Status der Dual-Kochzone ändert sich, wenn Sie die Taste ein weiteres Mal berühren: Die Doppel-Kochzone schaltet sich abwechselnd ein und aus.

Die Erweiterungszone wird nur aktiviert, wenn die Hauptzone der Kochzone auf einen Temperaturstufe zwischen **1** und **9** eingestellt ist.

Dreifach-Kochzone einschalten:

Wählen Sie die gewünschte Kochzone, die mit einer Dreifachzone ausgestattet ist. Der Dezimalpunkt der entsprechenden Kochzone beginnt zu blinken. Stellen Sie die Temperaturstufe auf einen Wert zwischen **1** und **9** ein; berühren Sie zum Aktivieren der Dualzone dieser Kochzone die Taste "☉".

Auch die LED "☉" der zugehörigen Dualzone leuchtet dauerhaft. Wenn Sie die Taste "☉" noch einmal berühren, blinkt die LED "☉" der Dreifachzone; die Dreifach-Kochzone ist aktiviert.

Wenn Sie die Taste "☉" ein weiteres Mal berühren, schaltet sich die Dreifachzone der Kochzone wieder aus. Der oben genannte Vorgang ändert stets den Status der Doppel-/Dreifach-Kochzonen.

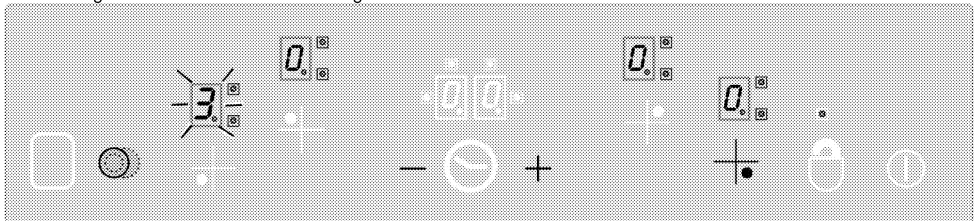

Die Aktivierung der Doppel- und Dreifachzonen erfolgt durch Berühren der Taste "☉" der ausgewählten Kochzone.

Tastensperre * (bei Modellen mit Uhr)

Berühren Sie die Taste "☹" zum Sperren des Bedienfeldes länger als 2 Sekunden. Der Vorgang wird

durch einen Signalton bestätigt. Anschließend blinkt die LED "🔒" und alle Kochzonen sind gesperrt. Die Kochzonen können nur im Betriebsmodus gesperrt werden. Wenn die Kochzonen gesperrt sind: Nur die Haupttaste "⏻" ist verfügbar. Die "🔒" LED blinkt und

zeigt ein Tastensperre-Modul an. Falls Sie das Kochfeld bei aktiver Tastensperre abschalten, bleibt die Tastensperre auch beim nächsten Einschalten des Kochfeldes aktiv. Sie müssen die Tastensperre zur Bedienung des Kochfeldes aufheben.

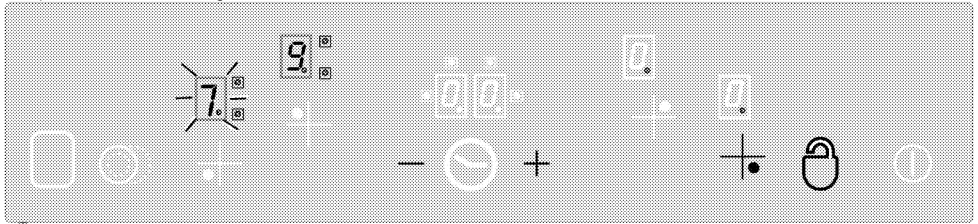

"🔒" ermöglicht Ihnen im Betriebsmodus die Sperrung bzw. Freigabe des Bedienfeldes.

Berühren Sie die Taste "🔒" zur Freigabe der Kochzonen 2 Sekunden lang. Der Vorgang wird durch einen Signalton bestätigt.

Anschließend erlischt die LED "🔒". Nun ist das Bedienfeld freigegeben und kann normal betrieben werden.

Kindersicherung

Sie können das Kochfeld vor unbeabsichtigtem Betrieb schützen und dadurch z. B. verhindern, dass Kinder die Kochzone(n) aktivieren. Die Kindersicherung umfasst einige komplexe Schritte zur Sperrung des Bedienfeldes. Die Kindersicherung lässt sich nur im Bereitschaftsmodus ein- und ausschalten.

Das Modul sperren:

1. Schalten Sie das Kochfeld mit der Haupttaste "⏻" ein.
2. Halten Sie die Tasten "+ " und "—" mindestens 2 Sekunden lang gleichzeitig gedrückt.
3. Berühren Sie dann noch einmal die Taste "+ ".

» Die Kindersicherung ist aktiviert und "🔒" erscheint auf allen Kochzonenanzeigen.

Kindersicherung ausschalten:

Die Schritte zur Aufhebung der Kindersicherung sind mit denen der Aktivierung identisch.

1. Schalten Sie das Kochfeld mit der Haupttaste "⏻" ein.
2. Halten Sie die Tasten "+ " und "—" mindestens 2 Sekunden lang gleichzeitig gedrückt.
3. Berühren Sie dann noch einmal die Taste "—".

» Wenn die Kindersicherung aktiviert ist, erscheint "🔒" auf allen Kochzonenanzeigen. Sobald die Sperre erfolgreich deaktiviert wurde, wird "🔒" nicht mehr angezeigt.

Timerfunktionen * (bei Modellen mit Uhr)

Diese praktische Funktion nimmt Ihnen ein bisschen Kocharbeit ab. Sie müssen beim Kochen nicht ständig in der Nähe des Kochfeldes bleiben, da sich die gewünschte Kochzone nach Ablauf der eingestellten Zeit automatisch abschaltet.

Der Timer bietet folgende Funktionen: Das Bedienfeld kann maximal 4 Kochzontimer und einen zugewiesenen Alarmtimer gleichzeitig steuern. Alle Timer können nur im Betriebsmodus genutzt werden.

Alarmtimer

Der Alarmtimer funktioniert unabhängig von anderen Kochzonen. Daher ist es nicht erforderlich, dass eine Kochzone ausgewählt ist.

1. Berühren Sie zum Aktivieren des Alarmtimers die Taste "🕒". "00" und "🕒" werden auf dem Timer-Display angezeigt; ein Punkt erscheint unten rechts. Dadurch ist der Alarmtimer aktiviert.
2. Stellen Sie dann durch Berühren der Tasten "+ " und "—" den gewünschten Zeitwert ein.
3. Der Timer startet automatisch, nachdem Sie die Zeiteinstellung abgeschlossen haben.

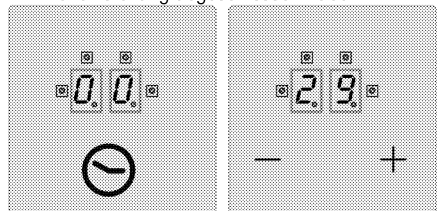

» Nach Ablauf der Zeit erklingt ein Signalton. Zum Abstellen des Signaltons berühren Sie einfach eine beliebige Taste am Bedienfeld.

Kochzontimer:

Die Kochzontimer können nur bei den aktivierten Kochzonen eingerichtet werden.

1. Schalten Sie zuerst das Kochfeld ein; aktivieren Sie dann die gewünschte Kochzone. (Die

- Kochzone muss auf einen Wert zwischen 1 und 9 eingestellt werden)
- Aktivieren Sie den Kochzonentimer wie den Alarmtimer mit der Taste "⊖". 00 und "00:00" werden auf dem Timer-Display angezeigt; ein Punkt erscheint unten rechts. Dadurch wird der Kochzonentimer aktiviert.
 - Zur Aktivierung des Kochzontimers müssen Sie die Taste "⊖" ein zweites Mal berühren. Nun können Sie den Timer zuweisen.
 - Stellen Sie durch Berühren der Tasten "+" und "-" den gewünschten Zeitwert ein.

So stellen Sie die Kochfeldtimer ein:

- Berühren Sie nach Aktivierung des ersten Kochzontimers noch einmal die Taste "⊖". Die Steuerung springt im Uhrzeigersinn weiter zur nächsten aktiven Kochzone, die dem Timer zugewiesen wurde. Die Zuweisung wird durch eine blinkende LED "⊖" angezeigt.
- Stellen Sie durch Berühren der Tasten "+" und "-" den gewünschten Zeitwert ein.
- Der bei der zuerst eingestellten Kochzone aktivierte Timer wird durch eine kontinuierlich blinkende LED "⊖" angezeigt.
 - Sie können anderen aktiven Kochzonen weitere Timer zuweisen, indem Sie die Taste "⊖" einmal berühren.

- Nach 10 Sekunden kehrt die Timeranzeige zu dem Timer zurück, der als erstes endet.
- Die LEDs "⊖:⊖", die dauerhaft auf der Timeranzeige leuchten, zeigen den Timer an, der aktuell herunterzählt.
- Sie können die bei den Kochzontimern und dem Eiertimer eingestellten Werte anzeigen, indem Sie die Position der Taste "⊖" ändern. Eine blinkende LED "⊖" vorne rechts zeigt stets eine Zuweisung an. Falls keine LED blinkt, wird der Wert des Eiertimers auf der Timeranzeige angegeben.

Timer deaktivieren:

Sie müssen zuerst den Timer anzeigen, indem Sie die Position der Taste "⊖" ändern, bis der Timer erscheint. Dieser Wert kann später auf 2 verschiedene Weisen abgebrochen werden:

- Durch schrittweise Verringerung des Wertes auf 00 (durch berühren der Taste "-").
- Durch kurzes (halbe Sekunde) gleichzeitiges Berühren der Tasten "+" und "-", bis 00 auf der Timeranzeige erscheint.

Nach Ablauf der Zeit erklingt ein Signalton. Zum Abstellen des Signaltons berühren Sie einfach eine beliebige Taste am Bedienfeld.

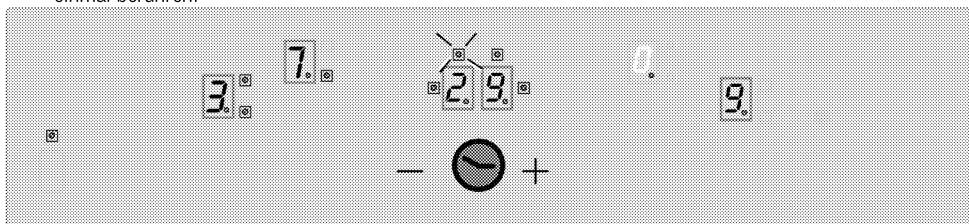

Zeigen Sie die verbleibende Zeit des Kochzontimers 3 (LED blinkt) im Timerdisplay an (die LEDs der aktiven Timer der Kochzonen 1 und 4 sind im Timerdisplay nicht sichtbar).

Warmhalten (je nach Modell)

Die Warmhalte-Funktion der Kochzone dient dazu, Lebensmittel durch Auswahl einer zusätzlichen Temperaturstufe zwischen 0 und 1 warmzuhalten.

Aktivieren Sie mit der Taste "⊖" die Warmhalte-Funktion.

Daraufhin blinkt die LED "⊖". Berühren Sie die Taste "⊖" zum Deaktivieren der Kochzone noch einmal.

Betriebszeitbegrenzung

Ihr Kochfeld ist mit einer praktischen Betriebszeitbegrenzung ausgestattet, die zur Sicherheit beiträgt und auch gehörig Energie sparen kann. Wenn

Sie bei einer oder mehreren Kochzonen das Abschalten vergessen sollten, werden die Kochzonen nach Ablauf einer bestimmten Zeit automatisch abgeschaltet. (Siehe Tabelle 1) Die Betriebszeitbegrenzung ist von der ausgewählten Temperatureinstellung abhängig. Falls der Kochzone ein Timer zugewiesen wurde, erscheint 10 Sekunden 00 auf der Timeranzeige (10 Sekunden später leuchtet die Restwärmanzeige). Dann schaltet sich die Timeranzeige aus. Nachdem sich die Kochzone wie oben beschrieben automatisch abgeschaltet hat, ist sie wieder einsatzfähig und die maximale Betriebszeit wird entsprechend dieser Temperatureinstellung angewandt.

Tabelle 1: Temperatureinstellungsparameter; Zykluszeit: 47,0 Sekunden

Temperaturstufe	Aus-Zeit in Sekunden	Ein-Zeit in Sekunden	Betriebszeitbegrenzung in Stunden	Schnellheizen-Zeit in Sekunden
0	0	0	0	-
1	45,6	1,4	6	60
2	43,6	3,4	6	180
3	41,3	5,7	5	288
4	38,4	8,6	5	390
5	35,9	11,1	4	510
6	33,1	13,9	1,5	150
7	26,2	20,8	1,5	210
8	19,2	27,8	1,5	270
9	0	47,0	1,5	-

Restwärmefunktionen

Bei einer deaktivierten Kochzone, bei deren Oberflächentemperatur der Sensor mehr als 60 °C misst bzw. dessen Anzeige einen Wert über 60 °C anzeigt, erscheint das Symbol "H" (Restwärme) auf dem Display. Wenn die Restwärme unter 60 °C fällt, erscheint 0 auf dem Display.

Wenn die Stromversorgung nach einem Stromausfall wieder hergestellt ist und die Restwärme der entsprechenden Kochzone vor dem Ausfall über 60 °C betrug, blinkt die Restwärmeanzeige. Die Anzeige blinkt, bis die maximale Restwärmezeit abgelaufen ist bzw. die Kochzone ausgewählt und aktiviert wird.

Sensorkalibrierung und Fehlermeldungen

Wenn die Stromversorgung hergestellt ist, führt das Kontrollsystem des Kochfeldes je nach Sensor-, Glas- und Umgebungsbedingungen eine Kalibrierung durch. Decken Sie das Glas des Sensors während der Kalibrierung nicht ab. Das Kontrollsystem des Kochfeldes sollte zudem keinen starken Lichtquellen (Sonnenlicht, starken Halogenlampen etc.) ausgesetzt sein.

Tabelle 2: Fehlermeldungen und Ursachen

Fehlerursache	Anzeige
Umgebungslicht ist zu hell	F1
Fluoreszierendes Licht	F2
Der Sensor ist durch einen hellen Gegenstand verdeckt	F3
Das Umgebungslicht ist starken Schwankungen ausgesetzt	F4

Beispielanwendung:

Folgende Lichtbedingungen gewährleisten eine reibungslose Kalibrierung:

Belichtung mit einer Glühlampe ohne Reflektor (100 W, matt) 70 cm über dem Glaskeramikkochfeld. Nach

einer erfolgreichen Kalibrierung funktioniert das Kochfeld auch unter starker Beleuchtung, wie z. B. Halogenstrahlern mit Reflektor (50 W).

Falls ein Fehler auftritt, wird die Kalibrierung wiederholt, bis die Umgebungsbedingungen eine erfolgreiche Kalibrierung ermöglichen. Das Kontrollsystem des Kochfeldes kann nur bei erfolgreicher Kalibrierung aller Sensoren betrieben werden.

Während der Kalibrierung dürfen sich keine Gegenstände auf dem Kochfeld befinden. Zudem darf die Beleuchtung während der Kalibrierung nicht zu stark sein. Wenn eine der Meldungen F1, F2 oder F4 angezeigt wird, müssen Sie während der Kalibrierung bei der ersten Herstellung der Stromversorgung alle Lichtquellen ausschalten bzw. das Fenster schließen. Wenn die Kalibrierung erfolgreich abgeschlossen wurde, kann das Kontrollsystem helleres Umgebungslicht tolerieren.

Das Kontrollsystem des Kochfeldes übernimmt die Einstellungen und kalibriert sich während des Betriebs entsprechend den Änderungen der Umgebungsbedingungen neu.



Ihr Bedienfeld ist mit einem Sensoren ausgestattet, der einen guten Schutz gegen Überhitzung bieten. Wenn dieser Sensor reagiert, wird die entsprechende Kochzone deaktiviert. Weitere Informationen über die Fehlermeldungen entnehmen Sie bitte der Tabelle.

Falls eine Taste wiederholt betätigt wird (länger als 10 Sekunden), wird das gesamte Kontrollsystem deaktiviert; zudem erklingt ein Signalton.

6 Reinigung und Wartung

Allgemeine Hinweise

Durch regelmäßiges Reinigen verlängern Sie die Lebenserwartung Ihres Gerätes und beugen Fehlfunktionen vor.



GEFAHR:

Trennen Sie das Gerät von der Stromversorgung, bevor Sie es reinigen. Es besteht Stromschlaggefahr!



GEFAHR:

Lassen Sie das Gerät vor dem Reinigen gründlich abkühlen. Verbrennungsgefahr durch heiße Flächen!

- Reinigen Sie das Gerät nach jedem Gebrauch gründlich. Dadurch lassen sich Speisereste leichter entfernen und können beim nächsten Einsatz des Gerätes nicht einbrennen.
- Zur Reinigung benötigen Sie keine Spezialreiniger. Verwenden Sie am besten warmes Wasser mit etwas herkömmlichem Reiniger, ein weiches Tuch oder einen Schwamm. Anschließend mit einem Tuch trocknen.
- Achten Sie stets darauf, überschüssige und verschüttete Flüssigkeiten nach der Reinigung gründlich ab- bzw. aufzuwischen.
- Wenn Sie Edelstahl und Griffe reinigen verzichten Sie auf Reinigungsmittel, die Säuren oder Chlor enthalten. Reinigen Sie diese Teile mit einem weichen Tuch und etwas Flüssigreiniger (kein Scheuermittel); wischen Sie dabei am besten nur in eine Richtung.



Durch bestimmte Reinigungsmittel können die Oberflächen des Gerätes beschädigt werden. Verwenden Sie keine aggressiven Reinigungsmittel, keine Scheuermittel und keine scharfen oder spitzen Gegenstände bei der Reinigung.



Nutzen Sie keine Dampfreiniger zur Reinigung des Gerätes – es besteht Stromschlaggefahr.

Kochfeld reinigen

Glaskeramik

Wischen Sie die Glaskeramik mit einem mit warme Wasser angefeuchteten Tuch sauber. Anschließend mit einem weichen Tuch trocknen. Achten Sie darauf, dass keine Rückstände auf der Glaskeramik verbleiben; andernfalls kann das Kochfeld bei der nächsten Nutzung beschädigt werden.

Versuchen Sie niemals, Rückstände mit Messern, Stahlwolle und ähnlichen Hilfsmitteln von der Glaskeramik zu entfernen.

Entfernen Sie Kalkflecken (beige bis gelbe Flecken) mit etwas Kalkentferner; Essig oder Zitronensaft funktionieren ebenfalls. Alternativ können Sie entsprechende handelsübliche Produkte verwenden. Bei hartnäckigen Verschmutzungen tragen Sie Reinigungsmittel mit einem Schwamm auf und warten ab, bis das Mittel richtig in den Schmutz eingezogen ist. Anschließend wischen Sie die Glaskeramik des Kochfeldes mit einem feuchten Tuch sauber.



Stark zuckerhaltige Lebensmittel müssen sofort entfernt werden, bevor die Glaskeramik abkühlt. Andernfalls kann die Glaskeramik dauerhaft beschädigt werden.

Mit der Zeit kann es zu leichten Farbveränderungen der Glaskeramik und der Markierungen kommen. Die Funktion des Gerätes wird dadurch nicht beeinträchtigt. Farbveränderungen und sonstige leichte optische Veränderungen sind bei Glaskeramik normal; es handelt sich nicht um einen Defekt.

7 Problemlösungen

Beim Aufheizen und Abkühlen sind metallische Geräusche zu hören.

- Wenn sich die Temperatur von Metallteilen ändert, dehnen sich diese aus oder ziehen sich zusammen – dabei entstehen Geräusche. >>> *Dies ist kein Fehler.*

Das Gerät funktioniert nicht.

- Die Sicherung ist durchgebrannt oder ausgelöst. >>> *Kontrollieren Sie die Sicherungen im Sicherungskasten. Bei Bedarf austauschen oder zurücksetzen.*
- Das Gerät ist nicht richtig an die (geerdete) Steckdose angeschlossen. >>> *Überprüfen Sie die Steckerverbindung.*
- Die Anzeige leuchtet beim erneuten Einschalten des Kochfeldes nicht auf. >>> *Trennen Sie das Gerät vollständig von der Stromversorgung (Netzstecker ziehen oder Sicherung abschalten). 20 Sekunden abwarten, anschließend wieder anschließen.*



Falls sich ein Problem nicht mit den obigen Hinweisen lösen lassen sollte, wenden Sie sich bitte an den autorisierten Kundendienst oder an den Händler, bei dem Sie das Gerät gekauft haben. Versuchen Sie niemals, ein defektes Gerät selbst zu reparieren.



Table de cuisson encastrable

Manuel de l'utilisateur

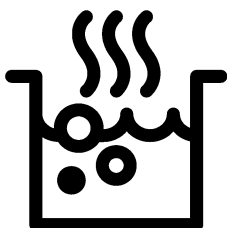

FR

Avant de commencer, merci de bien vouloir lire ce manuel d'utilisation !

Chère cliente, cher client,

Nous vous remercions d'avoir porté votre choix sur un produit Beko. Nous espérons que vous tirerez le meilleur parti de votre produit, qui a été fabriqué dans des usines de pointe avec des matériaux de qualité. C'est pourquoi nous vous prions de lire attentivement le présent manuel et tous les autres documents connexes dans leur intégralité avant d'utiliser le produit et de les conserver. Si vous cédez l'appareil à une tierce personne, n'oubliez pas de lui fournir le Manuel d'utilisation. Respectez tous les avertissements et informations contenus dans le manuel d'utilisation.

Souvenez-vous que ce Manuel d'utilisation s'applique également à plusieurs autres modèles. Les différences entre les modèles seront identifiées dans le manuel.

Explication des symboles

Vous trouverez les symboles suivants dans ce Manuel d'utilisation :

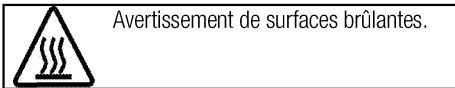
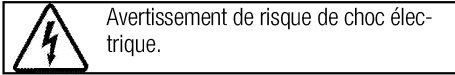

Arçelik A.Ş.
Karaağaç caddesi No:2-6
34445 Sütlüce/Istanbul/TURKEY
Made in TURKEY

1 Instructions importantes et mises en garde relatives à la sécurité et à l'environnement 4

Sécurité générale.....4
 Sécurité électrique.....4
 Sécurité du produit.....5
 Utilisation prévue.....7
 Sécurité des enfants.....7
 Mise au rebut de l'ancien appareil.....7
 Elimination des emballages.....7

2 Généralités 8

Vue d'ensemble.....8
 Caractéristiques techniques.....8

3 Installation 9

Avant l'installation.....9
 Installation et branchement.....9
 Déplacement ultérieur.....12

4 Préparation 13

Conseils pour faire des économies d'énergie..... 13
 Première utilisation..... 13
 Premier nettoyage de l'appareil..... 13

5 Utilisation de la table de cuisson 14

Généralités concernant la cuisson..... 14
 Utilisation des tables de cuisson..... 15
 Bandeau de commande..... 15

6 Maintenance et entretien 22

Généralités..... 22
 Nettoyage de la table de cuisson..... 22

7 Recherche et résolution des pannes 23

1 Instructions importantes et mises en garde relatives à la sécurité et à l'environnement

Ce chapitre contient les instructions de sécurité qui vous aideront à éviter les risques de blessure corporelle ou de dégâts matériels. Le non respect de ces instructions entraînera l'annulation de toute garantie.

Sécurité générale

- Cet appareil peut être utilisé par des enfants de 8 ans et plus et des personnes aux capacités physiques, sensorielles ou mentales réduites ou des personnes dénuées d'expérience ou de connaissance si elles ont pu bénéficier d'une surveillance ou d'instructions concernant l'utilisation de l'appareil en toute sécurité et comprennent les risques encourus.

Les enfants ne doivent pas jouer avec l'appareil. Le nettoyage et l'entretien ne doivent pas être effectués par un enfant sans surveillance.

- Cet appareil n'est pas conçu pour être utilisé par des personnes (y compris les enfants) présentant des aptitudes physiques, sensorielles et mentales réduites, ou sans expérience et sans connaissances, à moins d'avoir été encadrées ou reçu des consignes d'utilisation.

Les enfants bénéficiant d'un encadrement ne doivent pas jouer avec l'appareil.

- Si l'appareil est confié à une autre personne pour usage personnel ou vendu en seconde main, assurez-vous qu'il est toujours accompagné du manuel d'utilisation, des étiquettes, de tout autre document pertinent et des pièces.
- Les procédures d'installation et de réparation doivent être effectuées par des agents d'entretien qualifiés. Le fabricant ne sera pas responsable des dommages causés à la suite d'une utilisation faite par des personnes non qualifiées, situation susceptible d'annuler aussi la garantie. Avant l'installation, lisez attentivement les instructions.
- Ne faites pas fonctionner l'appareil s'il est défectueux ou présente des dégâts visibles.
- Assurez-vous que les boutons de fonctionnement de l'appareil sont en position d'arrêt après chaque utilisation.

Sécurité électrique

- Si le produit est en panne, ne l'utilisez pas, à moins qu'il ne soit réparé par un Agent d'entretien

agr e. Vous risqueriez un choc  lectrique !

- Branchez l'appareil uniquement   une sortie/ligne avec mise   la terre ainsi que la tension et la protection sp cifi es dans le chapitre « Sp cifications techniques ». Faites installer la mise   la terre par un  lectricien qualifi  lorsque vous utilisez l'appareil avec ou sans transformateur. Notre entreprise d cline sa responsabilit  par rapport   tout probl me cons cutif   la non mise   la terre de l'appareil suivant la r glementation locale en vigueur.
- Ne lavez jamais l'appareil en y versant de l'eau. Vous risqueriez un choc  lectrique !
- D branchez l'appareil pendant les op rations d'installation, d'entretien, de nettoyage et de r paration.
- Si le cordon d'alimentation est endommag , il doit  tre remplac  par le fabricant, l'un de ses techniciens ou une personne de qualification similaire afin d' viter tout risque.
- Installez l'appareil de sorte que l'on puisse le d connecter compl tement du r seau. La s paration doit  tre effectu e par une prise secteur ou un commutateur int gr    l'installation  lectrique

fixe, suivant la r glementation en mati re de construction.

- Toutes les op rations sur des  quipements et des syst mes  lectriques ne peuvent  tre r alis es que par des personnes habilit es et qualifi es.
- En cas de d g ts,  teignez l'appareil et d branchez-le du secteur. Pour ce faire, coupez le fusible domestique.
- V rifiez que la tension du fusible est compatible avec l'appareil.

S curit  du produit

- **AVERTISSEMENT** : Les parties accessibles de l'appareil deviennent chaudes au cours de son utilisation. Des mesures doivent  tre prises pour  viter de toucher aux  l ments de chauffage. Les enfants de moins de 8 ans doivent  tre maintenus   l' cart, sauf s'ils sont continuellement surveill s.
- Ne jamais utiliser l'appareil sous l'emprise de l'alcool ou de toute autre drogue.
- Prenez garde lorsque vous utilisez des boissons alcoolis es dans vos plats. L'alcool s' vapore   temp ratures  lev es et peut provoquer un incendie  tant donn  qu'il peut s'enflammer lorsqu'il entre en contact avec des surfaces chaudes.

- Assurez-vous qu'aucune substance inflammable ne soit placée à proximité de l'appareil étant donné que les côtés peuvent chauffer pendant son utilisation.
 - Évitez d'obstruer les éventuelles sorties d'aération.
 - N'utilisez pas de nettoyeurs à vapeur pour le nettoyage de l'appareil, car ceux-ci présentent un risque d'électrocution.
 - **AVERTISSEMENT** : Le fait de cuire les aliments contenant de l'huile ou des matières grasses sur une table de cuisson sans surveillance peut s'avérer dangereux, au point de provoquer un incendie. N'essayez JAMAIS d'éteindre le feu avec de l'eau. Coupez plutôt l'alimentation de l'appareil, puis couvrez la flamme avec un couvercle ou une couverture pare-flammes.
 - **ATTENTION** : Le processus de cuisson doit être encadré. Les processus de cuisson de courte durée doivent être continuellement encadrés.
 - **AVERTISSEMENT** : Danger d'incendie : ne rien conserver sur les surfaces de cuisson.
 - **AVERTISSEMENT** : En cas de fissure au niveau de la surface, mettre l'appareil hors tension pour être à l'abri d'une éventuelle électrocution.
 - En cas de bris du verre de la plaque de cuisson : Éteignez immédiatement tous les brûleurs et les éventuels éléments chauffants électriques, et débranchez l'appareil de l'alimentation électrique. Évitez de toucher la surface de l'appareil. N'utilisez pas l'appareil.
 - L'appareil n'est pas prévu pour fonctionner avec une minuterie externe ou un système de télécommande distinct.
 - La pression de vapeur qui s'accumule à cause de l'humidité à la surface de la table de cuisson ou sur le bas de la casserole peut déplacer cette dernière. C'est pourquoi, assurez-vous que la surface du four et le bas des casseroles sont toujours secs.
 - **AVERTISSEMENT** : Utilisez uniquement les dispositifs protecteurs conçus par le fabricant des appareils de cuisson, ou ceux indiqués par ce dernier comme adéquats, dans le manuel d'utilisation, ou encore des dispositifs protecteurs fournis avec l'appareil. L'utilisation des dispositifs protecteurs inappropriés peut causer des accidents.
- Pour que votre appareil soit fiable:
- veillez à ce que la fiche soit bien branchée dans la prise afin que

des étincelles ne se produisent pas.

- Utilisez uniquement les câbles de rallonge d'origine, et veillez à ce qu'ils ne soient pas coupés ou autrement endommagés.
- Assurez-vous également que la prise ne contient pas de liquide ni de moisissure avant de brancher l'appareil.

Utilisation prévue

- Cet appareil est conçu pour un usage domestique. L'utilisation commerciale est interdite.
- ATTENTION : Cet appareil sert uniquement à des fins de cuisson. Il ne doit pas être utilisé à d'autres fins, par exemple le chauffage du local.
- Le fabricant ne saurait être tenu responsable des dégâts causés par une utilisation ou une manipulation incorrecte.
- Les pièces détachées d'origine sont disponibles pendant 10 ans, à compter de la date d'achat du produit .

Sécurité des enfants

- ATTENTION : Les parties accessibles peuvent s'échauffer pendant l'utilisation. Les enfants doivent être tenus à l'écart.
- Les matériaux d'emballage peuvent présenter un danger pour les enfants. Gardez les matériaux d'emballage hors de portée des

enfants. Veuillez jeter les pièces de l'emballage en respectant les normes écologiques.

- Les appareils électriques sont dangereux pour les enfants. Tenez les enfants à l'écart de l'appareil lorsqu'il fonctionne et interdisez-leur de jouer avec.
- Ne rangez pas d'objets au dessus de l'appareil que les enfants pourraient atteindre.

Mise au rebut de l'ancien appareil

Conformité avec la directive DEEE et mise au rebut des déchets :



Ce produit est conforme à la directive DEEE (2012/19/UE) de l'Union européenne). Ce produit porte un symbole de classification pour la mise au rebut des équipements électriques et électroniques (DEEE). Le présent produit a été fabriqué avec des pièces et du matériel de qualité supérieure susceptibles d'être réutilisés et adaptés au recyclage. Par conséquent, nous vous conseillons de ne pas le mettre au rebut avec les ordures ménagères et d'autres déchets à la fin de sa durée de vie. Au contraire, rendez-vous dans un point de collecte pour le recyclage de tout matériel électrique et électronique. Veuillez vous rapprocher des autorités de votre localité pour plus d'informations concernant le point de collecte le plus proche.

Conformité avec la directive LdSD :

L'appareil que vous avez acheté est conforme à la directive LdSD (2011/65/UE) de l'Union européenne. Il ne comporte pas les matériaux dangereux et interdits mentionnés dans la directive.

Elimination des emballages

- Les emballages sont dangereux pour les enfants. Conservez les emballages en lieu sûr à l'écart des enfants. Les emballages de l'appareil sont fabriqués à partir de matériaux recyclés. Éliminez-les de manière appropriée et triez-les en fonction des instructions de recyclage des déchets. Ne les jetez pas avec les déchets domestiques normaux.

2 Généralités

Vue d'ensemble

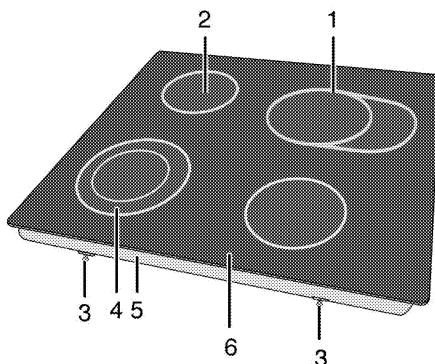

- | | | | |
|---|--------------------------------|---|------------------------------------|
| 1 | Extension de plaque de cuisson | 4 | Plaque de cuisson à circuit double |
| 2 | Plaque de cuisson | 5 | Fond |
| 3 | Bride de montage | 6 | Plaque d'âtre |

Caractéristiques techniques

Tension/fréquence	220-240 V~/380-415 V 2N ~ 50 Hz
Consommation d'énergie totale	6900 W
Fusible	min. 16 A x 3
Type de câble/section	min.H05V2V2-F 5x1,5 mm ²
Dimensions extérieures (hauteur/longueur/profondeur)	55 mm/580 mm/510 mm
Dimensions d'installation (longueur/profondeur)	560(+2) mm/490(+2) mm
Brûleurs	
Avant gauche	Plaque de cuisson à circuit double
Dimension	210/120 mm
Puissance	2200/750 W
Arrière gauche	Plaque de cuisson
Dimension	140 mm
Puissance	1200 W
Arrière droit	Extension de plaque de cuisson
Dimension	140/250 mm
Puissance	2000/1100 W
Avant droit	Plaque de cuisson
Dimension	160 mm
Puissance	1500 W



Les caractéristiques techniques peuvent changer sans avis préalable afin d'améliorer la qualité de l'appareil.



Les illustrations comprises dans ce manuel sont schématiques et peuvent ne pas correspondre exactement à l'appareil.



Les valeurs mentionnées sur les étiquettes de l'appareil ou dans la documentation qui l'accompagne sont obtenues dans des conditions de laboratoire conformément aux normes correspondantes. En fonction des conditions de fonctionnement et de l'environnement de l'appareil, ces valeurs peuvent varier.

3 Installation

Le produit doit être installé par une personne qualifiée conformément à la réglementation en vigueur. Dans le cas contraire, la garantie n'est pas valable. Le fabricant se sera pas tenu pour responsable des dégâts consécutifs à des procédures réalisées par des personnes non autorisées et pourra annuler la garantie dans ce cas.



La préparation de l'emplacement et l'installation de l'électricité pour l'appareil sont sous la responsabilité du client.



DANGER:

Installez l'appareil conformément aux réglementations en matière de gaz et d'électricité en vigueur dans votre localité.



DANGER:

Avant l'installation, regardez si l'appareil présente des défauts. Si tel est le cas, ne le faites pas installer.

Les appareils endommagés présentent des risques pour votre sécurité.

distance de sécurité doit être laissée entre l'appareil et les parois de la cuisine et des meubles. Voir le schéma (valeurs en mm).

- Il peut aussi être utilisé en position debout, de manière autonome. Laissez une distance minimum de 750 mm au-dessus de la surface de la table de cuisson.
- (*) S'il faut encastrer une hotte au-dessus de la cuisinière, reportez-vous aux consignes du fabricant de la hotte concernant la hauteur d'installation (Min 650 mm)
- Retirez les matériaux d'emballage et les sécurités de transport.
- Les surfaces, les feuilles laminées synthétiques et les adhésifs doivent résister à la chaleur (jusqu'à 100 °C min.).
- Le plan de travail doit être à niveau et fixé horizontalement.
- Découpez une ouverture pour la table de cuisson dans le plan de travail en fonction des dimensions d'installation.

Avant l'installation

Cette table de cuisson est destinée à être installée sur un plan de travail en vente dans le commerce. Une

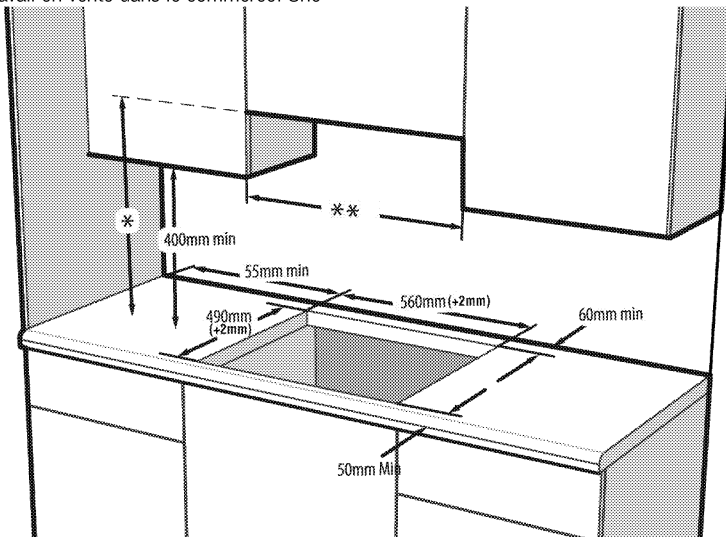

* Hauteur minimale pour l'extracteur telle que recommandée dans le manuel d'instructions de l'extracteur

** La distance minimale entre le meuble doit être égale à la largeur de la table de cuisson.

Installation et branchement

- Installez l'appareil conformément à toutes les réglementations en matière de gaz et d'électricité en vigueur.



N'installez pas la table de cuisson à des endroits avec rebords et coins tranchants. Cela peut briser la surface vitrocéramique !

Raccordement électrique

Branchez l'appareil à une prise mise à la terre protégée par un disjoncteur miniature de capacité suffisante tel qu'indiqué dans le tableau « Caractéristiques techniques ». Faites installer la mise à la terre par un électricien qualifié lors de l'utilisation de l'appareil avec ou sans transformateur. Notre société ne sera pas tenue pour responsable des dégâts résultant de l'utilisation de l'appareil sans une installation de mise à la terre conforme aux réglementations locales en vigueur.



DANGER:

L'appareil doit uniquement être raccordé à l'alimentation électrique par une personne autorisée et qualifiée. La période de garantie de l'appareil démarre uniquement après son installation correcte. Le fabricant se sera pas tenu pour responsable des dégâts consécutifs à des procédures réalisées par des personnes non autorisées.



DANGER:

Le câble d'alimentation ne doit pas être serré, plié ou pincé ou entrer en contact avec des pièces chaudes de l'appareil. Un câble d'alimentation endommagé doit être remplacé par un électricien qualifié. Dans le cas contraire, il présente un risque d'électrocution, de court-circuit ou d'incendie !

- La connexion doit être conforme aux réglementations nationales en vigueur.
- Les valeurs de l'alimentation électrique doivent correspondre aux valeurs figurant sur la plaque signalétique de l'appareil. La plaque signalétique est à l'arrière du produit.
- Le câble d'alimentation de l'appareil doit être conforme aux valeurs du tableau "Caractéristiques techniques".



DANGER:

Avant d'effectuer tout travail sur l'installation électrique, l'appareil doit être débranché du réseau d'alimentation électrique. Vous risqueriez un choc électrique !

Raccordement du câble d'alimentation



Lors du câblage, vous devez respecter les réglementations nationales/locales en matière d'électricité. Par ailleurs, vous devez utiliser des prises et des fiches recommandées pour fours. Au cas où la limite de puissance de l'appareil est supérieure à la capacité de conduction du courant par la fiche et la prise, branchez l'appareil directement sur une installation électrique fixe sans utiliser de fiche ni de prise.

1. S'il n'est pas possible de débrancher tous les pôles de la source d'alimentation, une unité de déconnexion avec une ouverture minimale de 3 mm (fusibles, interrupteurs de sécurités, contacts) doit être connectée et tous les pôles de cette unité de déconnexion doivent être adjacents au produit (et non au-dessus), conformément aux directives IEE. Le non respect de ces instructions risque de causer des problèmes de fonctionnement et d'invalider la garantie du produit.

Une protection supplémentaire par un disjoncteur de courant résiduel est recommandée.

Si un câble est fourni avec l'appareil :

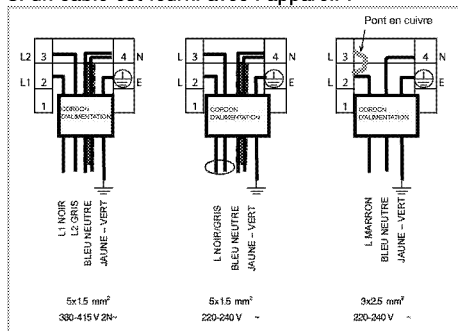

2. Pour une connexion monophasée, branchez les fils comme indiqué ci-dessous:

- Câble marron/noir = L (phase)
- Câble Bleu/gris = N (Neutre)
- Câble vert/jaune = (E) (Terre)

» OU

- Câble Gris/noir = L (phase)
- Câble Bleu/marron = N (Neutre)
- Câble vert/jaune = (E) (Terre)

3. Pour une connexion biphasée, branchez les fils comme indiqué ci-dessous:

- Câble marron = L1 (phase 1)
- Câble noir = L2 (phase 2)
- Câble Bleu/gris = N (Neutre)
- Câble vert/jaune = (E) (Terre)

» OU

- Câble noir = L1 (phase 1)
- Câble gris = L2 (phase 2)
- Câble Bleu/marron = N (Neutre)
- Câble vert/jaune = (E)  (Terre)

Installation des produits

1. Retournez la table de cuisson et placez la sur une surface plane.
2. Lors de l'installation de la table de cuisson, appliquer le joint d'étanchéité fourni dans l'emballage autour de la table de cuisson comme présenté dans l'illustration suivante, en s'assurant qu'il reste 1 à 2 mm à l'intérieur du bord extérieur du verre.

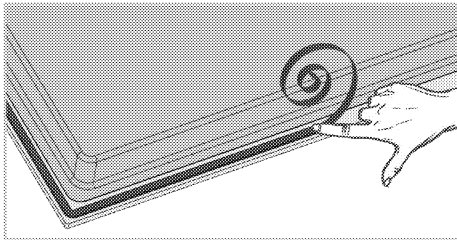

3. Fixez les ressorts de montage en les insérant et en les vissant à travers les orifices du boîtier inférieur tel qu'illustré dans la figure.

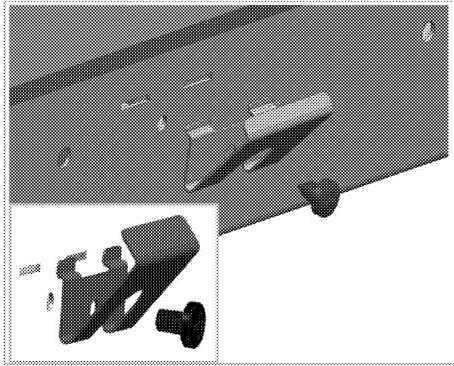

Pour certains modèles, votre produit peut être livré avec les ressorts de montage déjà installés.



Le nombre de ressorts de montage de votre produit varie en fonction du modèle.

4. Placez la table de cuisson sur le plan de travail et alignez-la.
5. Lorsque la table de cuisson est disposée au-dessus du plan de travail, sa fixation se fera aisément grâce aux colliers de serrage. Si les dimensions du plan de travail s'avèrent inappro-

priées, fixer 2 brides sur la partie avant du produit tel qu'illustré dans la figure.

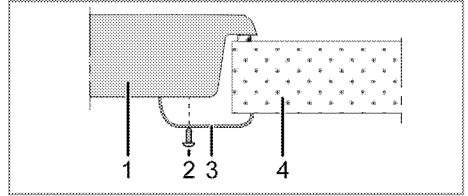

- 1 Table de cuisson
- 2 Vis
- 3 Colliers de serrage de l'installation
- 4 Plan de travail



Quand vous installez la table de cuisson sur un meuble encastré, vous devez mettre une planche pour séparer le meuble de la table de cuisson, comme illustré dans la figure suivante. Cela n'est pas nécessaire quand vous installez un four encastré.

Par exemple, s'il est possible de toucher le bas du produit car il est installé sur un tiroir, cette partie doit être couverte par une plaque en bois.

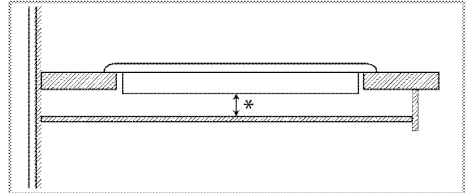

* min. 15 mm

Vue de derrière (orifices de raccord)



L'emplacement des orifices de raccord montrés dans la figure ci-dessous sont indicatifs et peuvent varier selon le modèle du produit. Fixez-les en fonction des orifices de raccord sur votre produit.

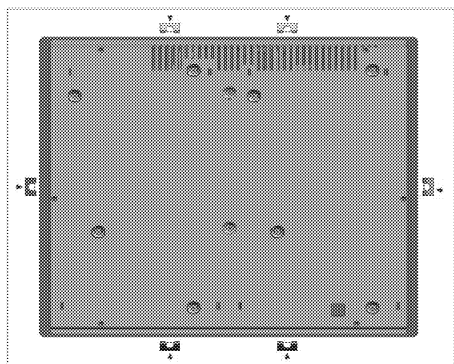

DANGER:

La réalisation des raccords dans d'autres orifices n'est pas une pratique recommandée en termes de sécurité, car cela pourrait endommager le circuit de gaz ou le circuit électrique.



DANGER:

La hotte comporte des éléments fonctionnant à l'électricité et au gaz. À cet effet, il convient de la fixer au plan de travail uniquement par les orifices de fixation, en utilisant seulement les éléments et vis de fixation fournis, et en suivant les instructions du manuel. Au cas contraire, la procédure présenterait des risques pour la sécurité des biens et des personnes.



Le nombre de ressorts de montage de votre produit varie en fonction du modèle.

Vérification finale

1. Mise en marche de l'appareil.
2. Vérifiez les fonctions.

Déplacement ultérieur

- Conservez le carton d'origine de l'appareil et utilisez-le pour déplacer le produit. Suivez les instructions figurant sur le carton. Si vous n'avez plus le carton original, emballez l'appareil dans du film à bulles ou du carton épais avec du ruban adhésif pour maintenir le tout.



Inspectez l'aspect général de l'appareil pour déceler les dégâts potentiellement dus au transport.

4 Préparation

Conseils pour faire des économies d'énergie

Les conseils suivants vous permettront d'utiliser votre appareil de façon écologique et d'économiser ainsi de l'énergie :

- Décongelez les plats surgelés avant de les cuire.
- Utilisez des récipients munis de couvercles. Sans couvercle, la consommation d'énergie peut être 4 fois plus importante.
- Sélectionnez le brûleur le mieux adapté à la taille du bas de la casserole utilisée. Sélectionnez toujours la casserole à la taille la plus appropriée pour vos plats. Les grandes casseroles nécessitent davantage d'énergie.
- Veillez à utiliser des casseroles à fond plat pour la cuisson sur une table de cuisson électrique. Les casseroles avec un fond épais offrent une meilleure conduction de la chaleur. Vous pouvez économiser jusqu'à 1/3 de l'énergie.
- Les récipients et casseroles doivent être compatibles avec les zones de cuisson. Le fond des récipients ou des casseroles ne doit pas être plus petit que la plaque chauffante.

- Veillez à ce que les zones de cuisson et le fond des casseroles soient toujours propres. La saleté réduit la conduction de la chaleur entre la zone de cuisson et le fond de la casserole.
- Pour les cuissons longues, éteignez la zone de cuisson 5 à 10 minutes avant la fin du temps de cuisson. Vous pouvez ainsi économiser jusqu'à 20 % d'énergie en utilisant la chaleur résiduelle.

Première utilisation

Premier nettoyage de l'appareil



La surface pourrait être endommagée par certains détergents ou produits de nettoyage. N'utilisez pas de détergents agressifs, de poudre/crèmes de nettoyage ou d'objets tranchants pour le nettoyage.

1. Retirez tous les matériaux d'emballage.
2. Essuyez les surfaces de l'appareil à l'aide d'un chiffon humide ou d'une éponge et terminez avec un chiffon sec.

5 Utilisation de la table de cuisson

Généralités concernant la cuisson



Ne remplissez jamais la poêle à plus d'un tiers. Ne laissez pas la table de cuisson sans surveillance lorsque vous chauffez de l'huile. Une huile surchauffée expose au risque d'incendie. **Ne tentez jamais d'éteindre un éventuel incendie avec de l'eau !** Lorsque l'huile s'enflamme, couvrez-la avec une couverture pare-flammes ou un chiffon humide. Éteignez la table de cuisson si cela ne pose aucun risque et appelez les sapeurs-pompiers.

- Avant de faire frire des aliments, séchez-les toujours avant de les tremper dans l'huile chaude. Assurez-vous que les aliments surgelés soient bien décongelés avant de les faire frire.
- Ne couvrez pas le récipient lorsque vous faites chauffer de l'huile.
- Disposez les poêles et casseroles de manière à ce que leur poignée ne se trouve pas au-dessus de la table de cuisson afin d'éviter de faire chauffer les poignées. Ne placez pas de récipients instables et pouvant se renverser facilement sur la table de cuisson.
- Ne placez pas de récipients et de casseroles vides sur les foyers qui sont allumés. Ils pourraient être endommagés.
- Faire chauffer un foyer en l'absence d'un récipient ou d'une casserole peut entraîner des dommages pour l'appareil. Arrêtez les foyers de cuisson une fois la cuisson terminée.
- La surface de l'appareil peut être brûlante, évitez donc de poser des récipients en plastique ou en aluminium dessus.
Nettoyez immédiatement tout matériau de ce type ayant fondu sur la surface de l'appareil. Évitez également d'utiliser ce type de récipients pour y conserver de la nourriture.
- N'utilisez que des casseroles à fond plat.
- Placez la quantité de nourriture appropriée dans les casseroles utilisées. Ainsi, vous n'aurez pas à effectuer un nettoyage superflu en évitant que vos plats ne débordent.
Ne posez pas les couvercles de vos poêles et casseroles sur les foyers de cuisson.

Placez les casseroles de manière à ce qu'elles soient centrées sur le foyer de cuisson. Lorsque vous voulez déplacer la casserole sur un autre foyer de cuisson, soulevez-la et placez-la sur le foyer de cuisson souhaité au lieu de la faire glisser.

Conseils concernant les plaques vitrocéramiques

- La surface vitrocéramique est à l'épreuve de la chaleur et n'est pas soumise aux différences de températures importantes.
- N'utilisez pas la surface vitrocéramique comme lieu de rangement ou comme planche à découper.
- N'utilisez que des poêles et casseroles avec un fond usiné. Les bords tranchants peuvent rayer la surface.
- N'utilisez pas de récipients et casseroles en aluminium. L'aluminium endommage la surface vitrocéramique.

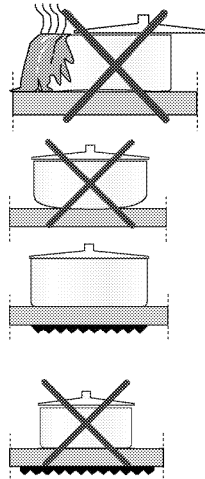

Les débordements peuvent endommager la surface vitrocéramique et entraîner un risque d'incendie.

N'utilisez pas de récipients avec un fond creux ou incurvé.

N'utilisez que des poêles et casseroles avec un fond plat. Elles assurent un meilleur transfert de chaleur. Si le diamètre de la casserole est trop petit, vous gaspillerez de l'énergie.

Utilisation des tables de cuisson

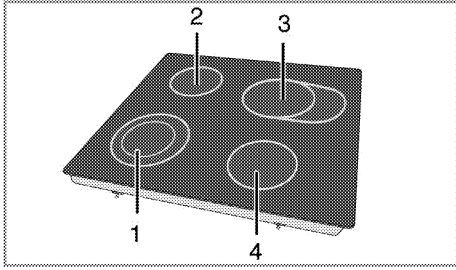

- 1 Plaque de cuisson à circuit double 21-23/12-14 cm
- 2 Plaque de cuisson 14-16 cm
- 3 Extension de plaque de cuisson 14-16/25-27 cm
- 4 Plaque de cuisson 16-18 cm (Les dimensions indiquées représentent les diamètres recommandés de poêles et casseroles à utiliser.)



DANGER:

Évitez de laisser tomber un objet sur la table de cuisson. Même de petits objets comme la salière peuvent endommager la table de cuisson.

Évitez d'utiliser des tables de cuisson fissurées. De l'eau peut s'y infiltrer et provoquer un court-circuit.

Si la surface est endommagée d'une manière quelconque (fissures visibles par exemple), éteignez immédiatement l'appareil pour réduire les risques d'électrocution.



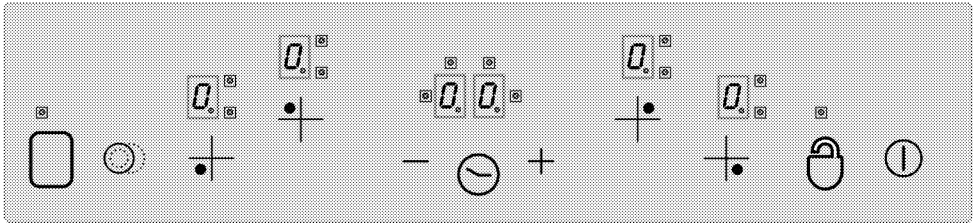

Les tables vitrocéramiques à chauffage rapide émettent une lumière vive lorsqu'elles sont allumées. Ne fixez pas la lumière vive.

Bandeau de commande



Caractéristiques techniques

-  Touche d'alimentation - Touche ON/OFF
-  Verrouillage des touches
-  Réglage de la température/Augmenter la minuterie
-  Réglage de la température/Diminuer la minuterie
-  ** Touche de sélection de foyer double/triple
-  * Activer/désactiver la minuterie
-  ** Activer/désactiver le foyer
-  Commandes de sélection de foyer
- 



Écran de foyer (réglage de la température 0 ... 9)



Témoin de fonctionnement de foyer double/triple (Écran de foyer)



* Écran de la minuterie (composé de 4 voyants pour 4 foyers différents)



Cet appareil est contrôlé grâce à l'unité de commande tactile. Toutes les opérations effectuées au moyen de la commande tactile sont confirmées par un signal sonore si votre unité de commande tactile est équipée d'une minuterie.



Le panneau de commande doit toujours être propre et sec. L'humidité ou la saleté peuvent entraîner des problèmes de fonctionnement.

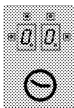

(*) Si votre table de cuisson est équipée d'une minuterie.

**



Si votre table de cuisson est dotée de ces fonctions



Sur les modèles équipés d'une horloge

Les schémas et représentations ont uniquement un but informatif. L'apparence ou les fonctions réelles peuvent différer.

Sélection des foyers

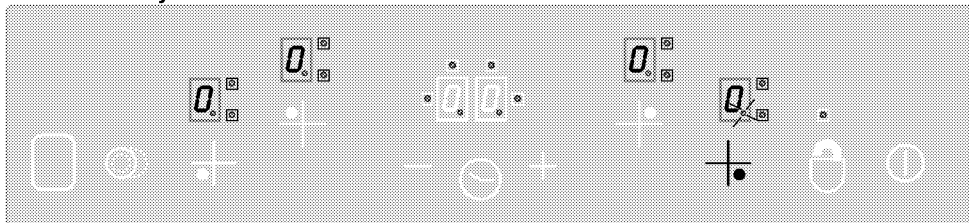

1. Allumez la table de cuisson.
2. Appuyez sur l'une des commandes de sélection de foyer pour allumer le foyer souhaité. Après avoir sélectionné le foyer de la table de cuisson, le chiffre décimal "0" clignote sur l'écran du foyer approprié.

Si vous n'effectuez aucune opération dans les 10 secondes, la table de cuisson revient automatiquement en mode Veille.

3. Appuyez sur les touches "+" ou "-" pour régler le niveau de température à une valeur comprise entre "1" et "9" ou entre "9" et "1".

Les touches "+" et "-" sont équipées de la fonction de répétition. Si vous appuyez longuement sur l'une de ces touches, le niveau de température augmente ou diminue de manière continue toutes les 0,4 secondes. Si vous commencez par la touche "+", "1" s'affiche à l'écran. Si vous commencez par la touche "-", la valeur définie s'affiche à l'écran (par ex, une demi-seconde "A" et une demi-seconde "9"). Cela indique que le Booster est activé.

Allumage de la table de cuisson

Appuyez sur la touche "0" du bandeau de commande pendant 1 seconde. L'écran des foyers s'allume. La table de cuisson est prête à l'emploi. Vous avez 10 secondes pour sélectionner les différents foyers. Les autres commandes ne fonctionnent pas lorsque vous utilisez la touche d'alimentation "0".

"0" et tous les chiffres décimaux adéquats clignotent à l'écran de tous les foyers.

Si vous n'effectuez aucune opération dans les 10 secondes, la table de cuisson revient automatiquement en mode Veille.

Si vous appuyez sur la touche d'alimentation "0" pendant plus de 2 secondes, la table de cuisson s'arrête et revient en mode Veille.

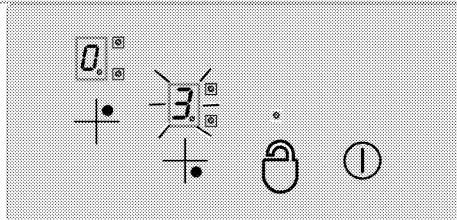

Booster

Cette fonction facilite la cuisson. Lorsque la fonction Booster est activée, la cuisson fonctionne à la puissance maximale pendant une durée donnée (voir Tableau-1). La durée de la fonction Booster dépend du niveau de température sélectionné. La lettre "A" indique cet état et la valeur de température définie clignote en alternance sur l'écran du foyer (par ex, une demi-seconde "A", une demi-seconde "9"). Une fois la durée de la fonction Booster terminée, la puissance du foyer diminue et la valeur de température s'affiche en continu.

Tous les foyers sont équipés de la fonction Booster.

Activation de la fonction Booster :

1. Allumez la table de cuisson.
2. Sélectionnez le foyer souhaité en appuyant sur les touches de sélection de foyer.

- Utilisez la touche "—" pour régler la valeur de température du foyer sur "9". Après avoir réglé la température, "9" et "A" s'affichent à l'écran en alternance. Ces données indiquent que la valeur de température est définie sur "9" et que la fonction Booster est activée.
- Utilisez ensuite la touche "—" dans les 10 secondes pour sélectionner la valeur de température que vous voulez activer pour le reste de l'opération de cuisson une fois la durée de la fonction Booster terminée. Utilisez les touches "+—" ou "—" pour régler la valeur du foyer entre "1" et "9" (sélectionnons le niveau 6 dans l'exemple suivant).
- "A" et "6" s'affichent en alternance à l'écran pendant la durée de la fonction Booster (à la fin de la fonction Booster, "6" s'affiche en continu).

Arrêt de la fonction Booster :

- Appuyez sur la touche "—" jusqu'à ce que le niveau de température atteigne "0" afin de désactiver la fonction Booster avant son terme.
- Si "9" est le niveau de température sélectionné pour être activé après la durée de la fonction Booster, en l'absence de sélection d'un niveau inférieur, l'écran cesse de clignoter après 10 secondes. La fonction Booster est désormais désactivée.

Arrêtez la table de cuisson.

Si vous appuyez sur la touche d'alimentation "Ⓜ" pendant plus de 2 secondes, la table de cuisson s'arrête et revient en mode Veille.

Si la présence d'une température résiduelle peut être utilisée après l'arrêt de la table de cuisson, le symbole "H" reste affiché à l'écran du foyer approprié.

Arrêt des foyers séparément :

Un foyer peut être arrêté de 3 manières différentes :

- En appuyant sur les touches "+—" et "—" simultanément.
- En diminuant le niveau de température à "0" à l'aide de la touche "—".
- A l'aide de la fonction minuterie (le cas échéant) pour le foyer approprié

1. Appuyer sur les touches "+—" et "—" simultanément.

Sélectionnez le foyer souhaité à l'aide de la touche de sélection de foyer "+—". Le chiffre décimal s'affiche à

l'écran du foyer "0". Appuyez sur les touches "+—" et "—" simultanément pour arrêter le foyer.

2. Diminuer le niveau de température du foyer souhaité à "0" à l'aide de la touche "—"

En outre, le foyer peut également être arrêté en diminuant le niveau de température à "0".

3. Utiliser la fonction minuterie (le cas échéant) pour le foyer approprié

Lorsque la durée de cuisson définie est terminée, la minuterie arrête le foyer approprié. "0" et "00" s'affichent sur tous les écrans. Le foyer double/triple et les voyants reliés à la minuterie sont désactivés.

De plus, lorsque la durée de cuisson définie est terminée, une alerte sonore retentit. Appuyez sur n'importe quelle touche du bandeau de commande pour arrêter l'alerte sonore.

Allumage de foyers doubles/triples**

Allumage du foyer double :

Sélectionnez le foyer souhaité équipé d'un foyer double. Le chiffre décimal du foyer approprié doit commencer à clignoter.

Réglez le niveau de température à une valeur entre 1 et 9 et appuyez sur la touche "0" pour activer le foyer double du foyer.

Le voyant "0" du foyer double approprié clignote alors en continu. "0" L'état du foyer double change lorsque vous appuyez sur la touche une deuxième fois : le foyer double bascule entre marche et arrêt (ON et OFF).

Le foyer extensible s'active uniquement si le foyer principal du foyer est à un niveau de température compris entre "1" et "9".

Allumage du foyer triple :

Sélectionnez le foyer souhaité équipé d'un foyer triple. Le chiffre décimal du foyer approprié doit commencer à clignoter. Réglez le niveau de température à une valeur entre 1 et 9 et appuyez sur la touche "0" pour activer le foyer double du foyer.

Le voyant "0" du foyer double approprié s'allume également en continu. Si vous appuyez à nouveau sur la touche "0", "0" le voyant du foyer triple clignote et ce dernier est activé.

Lorsque vous appuyez à nouveau sur la touche "0", le foyer triple du foyer s'arrête. L'opération ci-dessus modifie l'état des foyers doubles/triples.

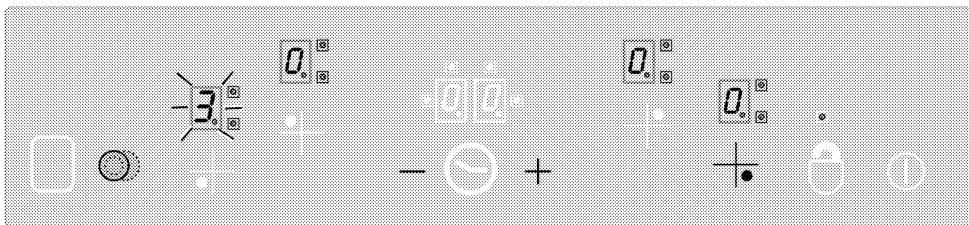

Activation des foyer doubles et triples à l'aide de la touche "3" du foyer sélectionné.

Verrouillage des touches * (sur les modèles équipés d'une horloge)

Appuyez sur la touche "🔒" plus de 2 secondes pour verrouiller la commande tactile. Un signal sonore

confirme l'opération. Le voyant "🔒" clignote ensuite et tous les foyers sont verrouillés.

Les foyers peuvent seulement être verrouillés lorsque l'appareil est en mode de fonctionnement. Si les foyers

sont verrouillés : seule la touche d'alimentation "🔌" fonctionne.

Le voyant "🔒" clignote et indique un module de verrouillage des touches. Si vous arrêtez la table de cuisson lorsque les touches sont verrouillées, le verrouillage des touches est activé lorsque vous rallumez la table de cuisson. Le verrouillage des touches doit être désactivé afin de pouvoir utiliser la table de cuisson.

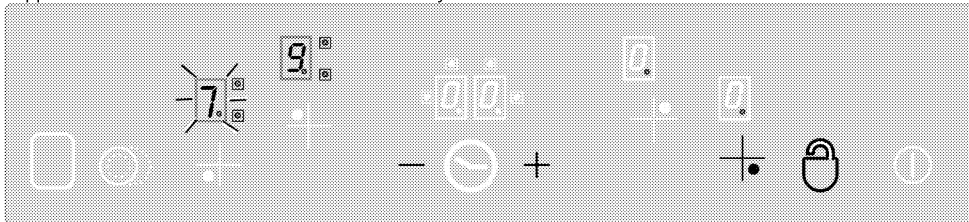

"🔒" cette touche vous permet de verrouiller/déverrouiller la commande tactile en mode de fonctionnement.

Appuyez sur la touche "🔒" pendant 2 secondes pour déverrouiller les foyers. Un signal sonore confirme l'opération.

Le voyant "🔒" s'éteint ensuite. La commande tactile est désormais déverrouillée et peut être utilisée normalement.

Verrouillage enfants

Vous pouvez protéger vos enfants en empêchant l'allumage des foyers et l'utilisation accidentelle de la table de cuisson. La fonction « Verrouillage enfants » comporte quelques étapes complexes permettant de verrouiller l'unité de commande tactile. La fonction « Verrouillage enfants » peut uniquement être activée/désactivée en mode Veille.

Verrouillage du module :

1. Appuyez sur la touche d'alimentation "🔌" pour allumer la table de cuisson.
2. Appuyez sur les touches "+" et "-" simultanément pendant au moins 2 secondes.

3. Appuyez ensuite sur la touche "+" encore une fois.

» La fonction « Verrouillage enfants » est activée et "🔒" s'affiche à l'écran de tous les foyers.

Désactivation du Verrouillage enfants :

Vous pouvez désactiver la fonction « Verrouillage enfants » comme vous l'avez activée.

1. Appuyez sur la touche d'alimentation "🔌" pour allumer la table de cuisson.
2. Appuyez sur les touches "+" et "-" simultanément pendant au moins 2 secondes.
3. Appuyez ensuite sur la touche "-" encore une fois.

» "🔒" s'affiche à l'écran de tous les foyers tant que la fonction « Verrouillage enfants » est activée. "🔒" disparaît lorsque le verrouillage est désactivé.

Fonction Minuterie * (sur les modèles équipés d'une horloge)

Cette fonction vous facilite la cuisson. Vous n'avez pas à surveiller la table de cuisson en permanence pendant la cuisson et le foyer s'arrête automatiquement à la fin de la durée sélectionnée.

La minuterie offre les fonctionnalités suivantes : La commande tactile peut contrôler simultanément jusqu'à 4 foyers et une alarme de minuterie de cuisson. Les minuteries peuvent uniquement être utilisées lorsque l'appareil fonctionne.

Minuterie et alarme

L'alarme de la minuterie fonctionne indépendamment des autres foyers. Qu'un foyer soit sélectionné ou non a donc peu d'importance.

1. Appuyez sur la touche "☹" pour activer l'alarme de la minuterie. "00" et "☹" s'affichent sur l'écran de la minuterie et un point s'affiche dans le coin inférieur droit. L'alarme de la minuterie est donc activée.
2. Réglez ensuite la valeur souhaitée à l'aide des touches "+" et "-".
3. La minuterie comptera à rebours une fois le réglage de l'heure effectué.

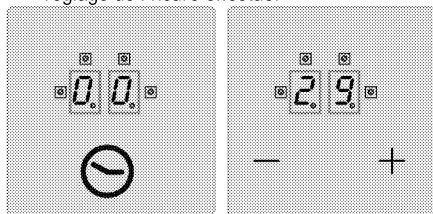

» Lorsque la durée de cuisson définie est terminée, une alerte sonore retentit. Appuyez sur n'importe quelle touche du bandeau de commande pour arrêter l'alerte sonore.

Minuterie de foyer :

Les minuteries des foyers peuvent uniquement être réglées pour les foyers activés.

1. Tout d'abord, allumez la table de cuisson et activez le foyer souhaité (le foyer doit être réglé sur une valeur comprise entre 1 et 9).
2. De même que pour l'alarme de la minuterie, activez la minuterie du foyer en appuyant sur la touche "☹". "00" et "☹" s'affichent sur l'écran de la minuterie et un point s'affiche dans le coin inférieur droit. La minuterie du foyer est donc activée.
3. Vous devez appuyer sur la touche "☹" une deuxième fois pour activer la minuterie du foyer. Vous pouvez désormais régler la minuterie.

4. Réglez la valeur souhaitée à l'aide des touches "+" et "-".

Pour régler les minuteries de la table de cuisson :

1. Après avoir activé la minuterie du premier foyer, appuyez à nouveau sur la touche "☹". La commande tournera dans le sens horaire vers le prochain foyer actif assigné à la minuterie. Une proposition de tâche s'affiche avec un voyant "☹" clignotant.
2. Réglez la valeur souhaitée à l'aide des touches "+" et "-".
3. Un voyant "☹" clignotant en permanence indique la minuterie activée pour le foyer réglé en premier lieu.
 - D'autres minuteries peuvent être attribuées pour d'autres foyers en appuyant à nouveau sur la touche "☹".
 - Au bout de 10 secondes, l'écran de la minuterie revient à la minuterie qui se terminera la première.
 - Les voyants "☹" qui restent allumés en permanence sur l'écran de la minuterie indiquent la minuterie qui fonctionne à rebours actuellement.
 - Pour afficher les valeurs définies pour les minuteries des foyers et le minuteur, changez la position de la touche "☹". Un voyant "☹" clignotant à droite de l'écran désigne toujours une tâche. Si aucun voyant ne clignote, la valeur du minuteur sera affichée à l'écran de la minuterie.

Désactivation des minuteries :

Tout d'abord, affichez la minuterie en modifiant la position de la touche "☹" jusqu'à ce que la minuterie s'affiche. Cette valeur peut être annulée ultérieurement de 2 manières différentes :

- En diminuant la valeur étape par étape à "00" avec la touche "-".
- En appuyant sur les touches "+" et "-" simultanément pendant une demi-seconde jusqu'à ce que "00" s'affiche sur l'écran de la minuterie.

Lorsque la durée de cuisson définie est terminée, une alerte sonore retentit. Appuyez sur n'importe quelle touche du bandeau de commande pour arrêter l'alerte sonore.

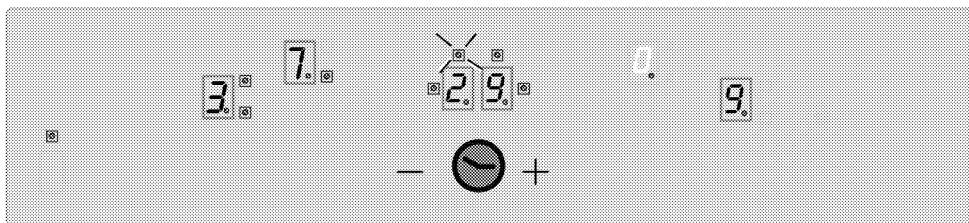

Affichez la valeur de temps restant de la minuterie du foyer 3 (le voyant clignote) sur l'écran de la minuterie (le voyant des minuteries des foyers actifs 1 et 4 ne sont en fait pas visibles sur l'écran de la minuterie).

Fonction garde-au-chaud (le cas échéant)

La fonction garde-au-chaud du foyer de cuisson permet de conserver la nourriture au chaud en sélectionnant un niveau de température supplémentaire compris entre 0 et 1. Appuyez sur la touche "☐" pour activer la fonction garde-au-chaud.

Le voyant "☐" se met alors à clignoter. Appuyez à nouveau sur la touche "☐" pour désactiver le foyer.

Limites de durée de fonctionnement

La commande de la table de cuisson est équipée d'une limite de durée de fonctionnement. Lorsque un

Tableau-1 : Paramètres de réglage de la température ; Temps de cycle 47,0 secondes

Réglage de la température	Heure OFF - secondes	Heure ON - secondes	Limite de durée de fonctionnement - heure	Durée Booster - secondes
0	0	0	0	-
1	45,6	1,4	6	60
2	43,6	3,4	6	180
3	41,3	5,7	5	288
4	38,4	8,6	5	390
5	35,9	11,1	4	510
6	33,1	13,9	1,5	150
7	26,2	20,8	1,5	210
8	19,2	27,8	1,5	270
9	0	47,0	1,5	-

Fonctions de chaleur résiduelle

Pour un foyer désactivé dont la température en surface est détectée comme étant supérieure à 60°C ou dont l'écran indique une valeur supérieure à 60°C, un symbole "R" (chaleur résiduelle) s'affiche à l'écran. Lorsque la chaleur résiduelle passe sous 60°C, "0" s'affiche à l'écran.

Lorsque le courant revient après une coupure et si la chaleur résiduelle du foyer approprié était supérieure à 60°C avant la coupure, l'écran de chaleur résiduelle clignote. L'écran continue à clignoter jusqu'à ce que la

ou plusieurs foyers restent allumés accidentellement, le foyer de cuisson est automatiquement désactivé après un certain temps. (voir Tableau-1). La limite de durée de fonctionnement dépend du niveau de température sélectionné. En cas de minuterie attribuée au foyer, "00" s'affiche sur l'écran de la minuterie pendant 10 secondes (10 secondes plus tard, le voyant de chaleur résiduelle s'allume).

L'écran de la minuterie s'éteint ensuite.

Après la désactivation automatique du foyer susmentionnée, celui-ci est à nouveau opérationnel et une durée de fonctionnement maximale est appliquée à ce réglage de la température.

durée maximale de chaleur résiduelle soit écoulée ou que le foyer soit sélectionné et activé.

Calibrage de capteur et messages d'erreur

Lorsque l'alimentation est branchée, le système de commande de la table de cuisson effectue le calibrage en fonction du capteur, du verre et des conditions ambiantes. Ne couvrez pas la partie en verre du capteur lors du calibrage. Le système de commande de la table de cuisson ne doit pas être soumis à des sources de lumière intenses (lumière du soleil, lampes halogènes, etc.).

Tableau-2 : Codes d'erreur et sources d'erreur

Cause d'erreur	Affichage
L'éclairage ambiant est trop intense	F1
Lampe fluorescente	F2
Le capteur est recouvert d'une substance brillante	F3
L'éclairage ambiant varie fortement	F4

	La commande tactile est équipée d'un capteur qui assure la protection contre la surchauffe. Le foyer approprié est désactivé en réponse à ce capteur. Pour en savoir plus sur les messages d'erreur, reportez-vous au tableau. Si une touche est activée de manière répétée (pendant plus de 10 secondes), tout le système de commande est désactivé et un signal sonore retentit.
--	--

Etalonnage :

Les conditions d'éclairage suivantes permettent un calibrage en douceur :

Eclairage à ampoule sans réflecteur (100W, terre) placé à 70 cm au-dessus de la table de cuisson vitrocéramique. Un calibrage réussi garantit le bon fonctionnement de la table de cuisson, même sous un éclairage intense comme une lampe halogène avec réflecteur (50 W).

En cas d'erreur, le calibrage est répété jusqu'à ce que les conditions ambiantes permettent un calibrage réussi. Le système de commande de la table de cuisson peut uniquement fonctionner lorsque le calibrage de tous les capteurs est réussi.

Vous devez retirer toute substance de la table de cuisson lors du calibrage. L'éclairage ambiant ne devrait pas être trop intense non plus pendant le calibrage. Si l'un des messages F1, F2 ou F4 s'affiche, l'utilisateur doit éteindre toutes les sources d'illumination ou fermer la fenêtre lors de l'opération de calibrage pour le branchement initial à l'alimentation. Une fois le calibrage réussi, le système de commande peut supporter d'importantes quantités d'éclairage ambiant. Le système de commande de la table de cuisson adopte et se calibre à nouveau en fonction des changements des conditions ambiantes lors de son utilisation.

6 Maintenance et entretien

Généralités

Un nettoyage régulier de l'appareil en rallongera la durée de vie et diminuera l'apparition de problèmes.



DANGER:

Débranchez l'appareil de la prise d'alimentation avant de commencer le nettoyage et l'entretien.
Vous risqueriez un choc électrique !



DANGER:

Laissez l'appareil refroidir avant de le nettoyer. Les surfaces chaudes peuvent brûler !

- Nettoyez l'appareil après chaque utilisation. Il vous sera ainsi possible d'ôter plus facilement les résidus de nourriture éventuels, évitant ainsi qu'ils ne brûlent lors de l'utilisation suivante.
- Aucun produit nettoyant particulier n'est nécessaire pour nettoyer l'appareil. Utilisez de l'eau tiède avec du détergent, un chiffon doux ou une éponge pour nettoyer l'appareil et essuyez-le à l'aide d'un chiffon sec.
- Veillez toujours à bien essuyer les excès de liquide après le nettoyage et essuyez immédiatement tout déversement.
- N'utilisez pas de détergents contenant de l'acide ou du chlore pour nettoyer les surfaces en acier inoxydable et la poignée. Utilisez un chiffon doux avec un détergent liquide non abrasif pour nettoyer ces parties, en prenant soin de toujours frotter dans le même sens.



La surface pourrait être endommagée par certains détergents ou produits de nettoyage. N'utilisez pas de détergents agressifs, de poudre/crèmes de nettoyage ou d'objets tranchants pour le nettoyage.



N'utilisez pas de nettoyeurs à vapeur pour le nettoyage de l'appareil, car ceux-ci présentent un risque d'électrocution.

Nettoyage de la table de cuisson

Surfaces vitrocéramiques

Essuyez la surface vitrocéramique à l'aide d'un chiffon humidifié à l'eau froide pour ne pas laisser de traces du produit de nettoyage. Séchez à l'aide d'un chiffon doux et sec. Les résidus peuvent endommager la surface vitrocéramique lors de l'utilisation suivante de la table de cuisson.

Les résidus séchés sur la surface vitrocéramique ne doivent en aucun cas être grattés au moyen de lames à crochet, de laine d'acier ou d'outils similaires.

Éliminez les traces de calcaire (tâches jaunâtres) avec un détartrant comme le vinaigre ou le jus de citron.

Vous pouvez également utiliser les produits appropriés disponibles dans le commerce.

Si la surface est fortement souillée, appliquez le produit de nettoyage avec une éponge et attendez qu'il soit bien absorbé. Nettoyez ensuite la surface de la table de cuisson avec un chiffon humide.



Les aliments sucrés, crèmes épaisses et sirops par exemple, doivent être nettoyés rapidement avant que la surface ne refroidisse. Dans le cas contraire, la surface vitrocéramique peut être endommagée de manière irréversible.

Avec le temps, une légère décoloration peut se produire sur les revêtements ou d'autres surfaces. Cela n'affecte en rien le fonctionnement du produit.

La surface vitrocéramique se décolore et se tâche dans des conditions normales d'utilisation, il ne s'agit pas d'un défaut.

7 Recherche et résolution des pannes

Le appareil émet des bruits métalliques lors des phases de chauffage et de refroidissement.

- Lorsque les pièces métalliques sont chauffées, elles peuvent se détendre et émettre ces bruits. >>> *Cela n'est pas un défaut.*

Le appareil ne fonctionne pas.

- Le fusible d'alimentation est défectueux ou grillé. >>> *Vérifiez les fusibles dans la boîte à fusibles. Remplacez ou réactivez-les le cas échéant.*
- L'appareil n'est pas relié à la prise de mise à la terre. >>> *Vérifiez le branchement de la prise.*
- Si l'écran ne s'allume pas lorsque vous rallumez la table de cuisson. >>> *Débranchez l'appareil au niveau du disjoncteur. Attendez 20 secondes et rebranchez-le.*



Consultez le technicien autorisé ou le revendeur qui vous a vendu l'appareil si vous ne parvenez pas à résoudre le problème après avoir suivi les instructions comprises dans ce chapitre. N'essayez jamais de réparer un appareil défectueux vous-même.



Built-in Hob

User Manual

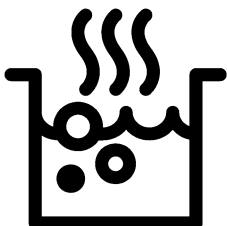

EN

Please read this user manual first!

Dear Customer,

Thank you for purchasing this Beko product. We hope that you get the best results from your product which has been manufactured with high quality and state-of-the-art technology. Therefore, please read this entire user manual and all other accompanying documents carefully before using the product and keep it as a reference for future use. If you handover the product to someone else, give the user manual as well. Follow all warnings and information in the user manual.

Remember that this user manual is also applicable for several other models. Differences between models will be identified in the manual.

Explanation of symbols

Throughout this user manual the following symbols are used:

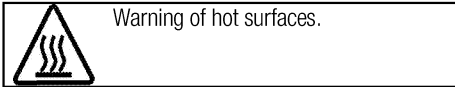
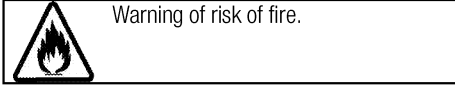
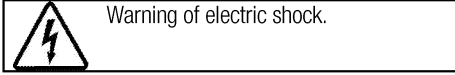
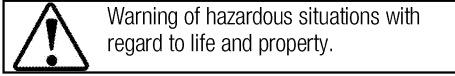
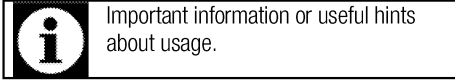

Arçelik A.Ş.
Karaağaç caddesi No:2-6
34445 Sütlüce/İstanbul/TURKEY
Made in TURKEY

TABLE OF CONTENTS

1 Important instructions and warnings for safety and environment 4

General safety	4
Electrical safety	4
Product safety	5
Intended use	6
Safety for children.....	6
Disposing of the old product.....	7
Package information	7

2 General information 8

Overview	8
Technical specifications	8

3 Installation 9

Before installation	9
Installation and connection	10
Future Transportation.....	12

4 Preparation 13

Tips for saving energy	13
Initial use.....	13
First cleaning of the appliance.....	13

5 How to use the hob 14

General information about cooking	14
Using the hobs.....	14
Control panel	15

6 Maintenance and care 21

General information.....	21
Cleaning the hob.....	21

7 Troubleshooting 22

1 Important instructions and warnings for safety and environment

This section contains safety instructions that will help protect from risk of personal injury or property damage. Failure to follow these instructions shall void any warranty.

General safety

- This appliance can be used by children aged from 8 years and above and persons with reduced physical, sensory or mental capabilities or lack of experience and knowledge if they have been given supervision or instruction concerning use of the appliance in a safe way and understand the hazards involved.

Children shall not play with the appliance. Cleaning and user maintenance shall not be made by children without supervision.

- The appliance is not to be used by persons (including children) with reduced physical, sensory or mental capabilities, or lack of experience and knowledge, unless they have been given supervision or instruction. Children should be supervised and ensure they do not play with the appliance
- If the product is handed over to someone else for personal use or second-hand use purposes, the

user manual, product labels and other relevant documents and parts should be also given.

- Installation and repair procedures must always be performed by Authorised Service Agents. The manufacturer shall not be held responsible for damages arising from procedures carried out by unauthorised persons which may also void the warranty. Before installation, read the instructions carefully.
- Do not operate the product if it is defective or has any visible damage.
- Ensure that the product function knobs are switched off after every use.

Electrical safety

- If the product has a failure, it should not be operated unless it is repaired by an Authorised Service Agent. There is the risk of electric shock!
- Only connect the product to a grounded outlet/line with the voltage and protection as specified in the "Technical specifications". Have the grounding installation made by a qualified electrician while using the product with or without a

transformer. Our company shall not be liable for any problems arising due to the product not being earthed in accordance with the local regulations.

- Never wash the product by spreading or pouring water onto it! There is the risk of electric shock!
- The product must be disconnected during installation, maintenance, cleaning and repairing procedures.
- If the power connection cable for the product is damaged, it must be replaced by the manufacturer, its service agent or similarly qualified persons in order to avoid a hazard.
- The appliance must be installed so that it can be completely disconnected from the mains supply. The separation must be provided by a switch built into the fixed electrical installation, according to construction regulations.
- Any work on electrical equipment and systems should only be carried out by authorised and qualified persons.
- In case of any damage, switch off the product and disconnect it from the mains. To do this, turn off the fuse at home.
- Make sure that fuse rating is compatible with the product.

Product safety

- **WARNING:** The appliance and its accessible parts become hot during use. Care should be taken to avoid touching heating elements. Children less than 8 years of age shall be kept away unless continuously supervised.
- Never use the product when your judgment or coordination is impaired by the use of alcohol and/or drugs.
- Be careful when using alcoholic drinks in your dishes. Alcohol evaporates at high temperatures and may cause fire since it can ignite when it comes into contact with hot surfaces.
- Do not place any flammable materials close to the product as the sides may become hot during use.
- Keep all ventilation slots clear of obstructions.
- Do not use steam cleaners to clean the appliance as this may cause an electric shock.
- **WARNING:** Unattended cooking on a hob with fat or oil can be dangerous and may result in fire. NEVER try to extinguish a fire with water, but switch off the appliance and then cover flame e.g. with a lid or a fire blanket.
- **CAUTION:** The cooking process has to be supervised. A short

term cooking process has to be supervised continuously.

- **WARNING:** Danger of fire: Do not store items on the cooking surfaces.
- **WARNING:** If the surface is cracked, switch off the appliance to avoid the possibility of electric shock.
- In case of hotplate glass breakage : Immediately shut off all burners and any electrical heating element and isolate the appliance from the power supply. Do not touch the appliance surface. Do not use the appliance.
- The appliance is not intended to be operated by means of an external timer or separate remote-control system.
- Vapour pressure that build up due to the moisture on the hob surface or at the bottom of the pot can cause the pot to move. Therefore, make sure that the oven surface and bottom of the pots are always dry.
- **WARNING:** Use only hob guards designed by the manufacturer of the cooking appliance or indicated by the manufacturer of the appliance in the instructions for use as suitable or hob guards incorporated in the appliance. The use of inappropriate guards can cause accidents.

Prevention against possible fire risk!

- Ensure all electrical connections are secure and tight to prevent risk of arcing.
- Do not use damaged cables or extension cables.
- Ensure liquid or moisture is not accessible to the electrical connection point.

Intended use

- This product is designed for domestic use. Commercial use will void the guarantee.
- **CAUTION:** This appliance is for cooking purposes only. It must not be used for other purposes, for example room heating.
- The manufacturer shall not be liable for any damage caused by improper use or handling errors.

Safety for children

- **WARNING:** Accessible parts may become hot during use. Young children should be kept away.
- The packaging materials will be dangerous for children. Keep the packaging materials away from children. Please dispose of all parts of the packaging according to environmental standards.
- Electrical products are dangerous to children. Keep children away from the product when it is operating and do not allow them to play with the product.

- Do not place any items above the appliance that children may reach for.

Disposing of the old product

Compliance with the WEEE Directive and Disposing of the Waste Product:



This product complies with EU WEEE Directive (2012/19/EU). This product bears a classification symbol for waste electrical and electronic equipment (WEEE).

This product has been manufactured with high quality parts and materials which can be reused and are suitable for recycling. Do not dispose of the waste product with normal domestic and other wastes at the end of its service life. Take it to the collection center for the recycling of electrical and electronic equipment. Please consult your local authorities to learn about these collection centers.

Compliance with RoHS Directive:

The product you have purchased complies with EU RoHS Directive (2011/65/EU). It does not contain harmful and prohibited materials specified in the Directive.

Package information

- Packaging materials of the product are manufactured from recyclable materials in accordance with our National Environment Regulations. Do not dispose of the packaging materials together with the domestic or other wastes. Take them to the packaging material collection points designated by the local authorities.

2 General information

Overview

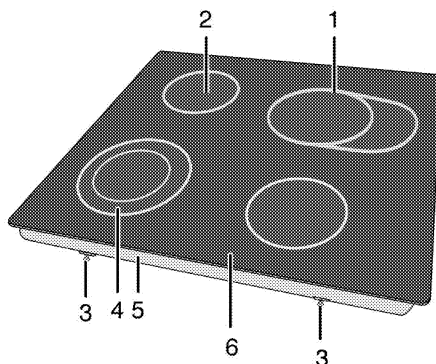

- | | | | |
|---|------------------------------|---|----------------------------|
| 1 | Extended cooking plate | 4 | Dual-circuit cooking plate |
| 2 | Single-circuit cooking plate | 5 | Base cover |
| 3 | Assembly clamp | 6 | Burner plate |

Technical specifications

Voltage / frequency	220-240 V~/380-415 V 2N ~ 50 Hz
Total power consumption	6900 W
Fuse	min. 16 A x 3
Cable type / section	min.H05V2V2-F 5x1,5 mm ²
External dimensions (height / width / depth)	55 mm/580 mm/510 mm
Installation dimensions (width / depth)	560(+2) mm/490(+2) mm
Burners	
Front left	Dual-circuit cooking plate
Dimension	210/120 mm
Power	2200/750 W
Rear left	Single-circuit cooking plate
Dimension	140 mm
Power	1200 W
Rear right	Extended cooking plate
Dimension	140/250 mm
Power	2000/1100 W
Front right	Single-circuit cooking plate
Dimension	160 mm
Power	1500 W



Technical specifications may be changed without prior notice to improve the quality of the product.



Figures in this manual are schematic and may not exactly match your product.



Values stated on the product labels or in the documentation accompanying it are obtained in laboratory conditions in accordance with relevant standards. Depending on operational and environmental conditions of the product, these values may vary.

3 Installation

Product must be installed by a qualified person in accordance with the regulations in force. The manufacturer shall not be held responsible for damages arising from procedures carried out by unauthorized persons which may also void the warranty.



Preparation of location and electrical installation for the product is under customer's responsibility.



DANGER:

The product must be installed in accordance with all local electrical regulations.



DANGER:

Prior to installation, visually check if the product has any defects on it. If so, do not have it installed.

Damaged products cause risks for your safety.

Before installation

The hob is designed for installation into commercially available work tops. A safety distance must be left between the appliance and the kitchen walls and furniture. See figure (values in mm).

- It can also be used in a free standing position. Allow a minimum distance of 750 mm above the hob surface.
- (*) If a cooker hood is to be installed above the cooker, refer to cooker hood manufacturer' instructions regarding installation height (min 650 mm)
- Remove packaging materials and transport locks.
- Surfaces, synthetic laminates and adhesives used must be heat resistant (100 °C minimum).
- The worktop must be aligned and fixed horizontally.
- Cut aperture for the hob in worktop as per installation dimensions.

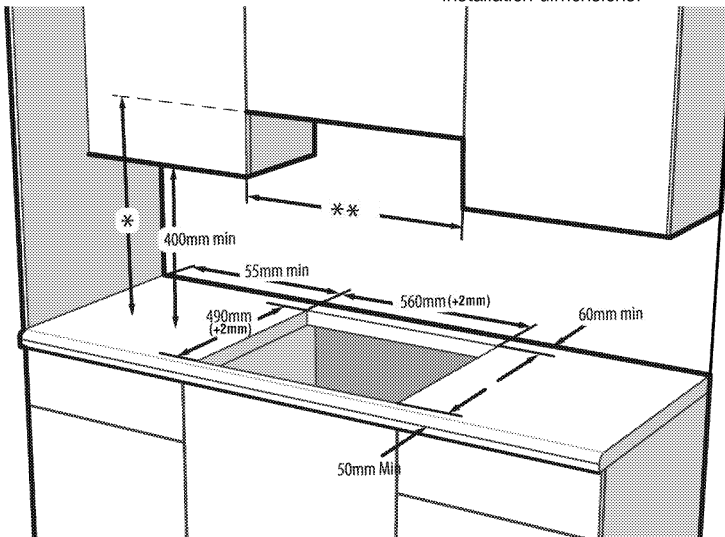

* Minimum height to extractor as recommend in extractor instruction manual

** Minimum distance between cabinetry must be equal to width of hob

Installation and connection

- The product must be installed in accordance with all local gas and electrical regulations.



Do not install the hob on places with sharp edges or corners.
There is the risk of breaking for glass ceramic surface!

Electrical connection

Connect the product to a grounded outlet/line protected by a miniature circuit breaker of suitable capacity as stated in the "Technical specifications" table. Have the grounding installation made by a qualified electrician while using the product with or without a transformer. Our company shall not be liable for any damages that will arise due to using the product without a grounding installation in accordance with the local regulations.



DANGER:

The product must be connected to the mains supply only by an authorised and qualified person. The product's warranty period starts only after correct installation. Manufacturer shall not be held responsible for damages arising from procedures carried out by unauthorised persons.



DANGER:

The power cable must not be clamped, bent or trapped or come into contact with hot parts of the product.
A damaged power cable must be replaced by a qualified electrician. Otherwise, there is risk of electric shock, short circuit or fire!

- Connection must comply with national regulations.
- The mains supply data must correspond to the data specified on the type label of the product. Type label is at the rear housing of the product.
- Power cable of your product must comply with the values in "Technical specifications" table.



DANGER:

Before starting any work on the electrical installation, disconnect the product from the mains supply.
There is the risk of electric shock!

Connecting the power cable



While performing the wiring, you must apply with the national/local electrical regulations and must use the appropriate socket outlet/line and plug for oven. In case of the product's power limits are out of current carrying capability of plug and socket outlet/line, the product must be connected through fixed electrical installation directly without using plug and socket outlet/line.

- If it is not possible to disconnect all poles in the supply power, a disconnection unit with at least 3 mm contact clearance (fuses, line safety switches, contactors) must be connected and all the poles of this disconnection unit must be adjacent to (not above) the product in accordance with IEE directives. Failure to obey this instruction may cause operational problems and invalidate the product warranty.

Additional protection by a residual current circuit breaker is recommended.

If a cable is supplied with the product:

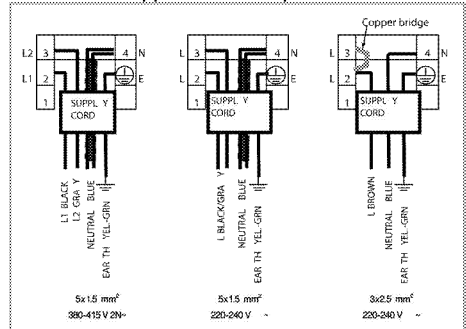

- For single-phase connection, connect the wires as identified below:
 - Brown/Black cable = L (Phase)
 - Blue/Grey cable = N (Neutral)
 - Green/yellow cable = (E) (Ground)

» or

 - Grey/Black cable = L (Phase)
 - Blue/Brown cable = N (Neutral)
 - Green/yellow cable = (E) (Ground)
- For double-phase connection, connect the wires as identified below:
 - Brown cable = L1 (Phase 1)
 - Black cable = L2 (Phase 2)
 - Blue/Grey cable = N (Neutral)
 - Green/yellow cable = (E) (Ground)

» or

 - Black cable = L1 (Phase 1)

- Grey cable = L2 (Phase 2)
- Blue/Brown cable = N (Neutral)
- Green/yellow cable = (E)  (Ground)

Installing the product

1. Turning the hob upside down, place it on a flat surface.
2. When installing the hob, apply the sealing gasket, which was provided in the packaging, around the hob as shown in the following picture, ensuring that it remains 1 to 2 mm inside from the outer edge of the glass.

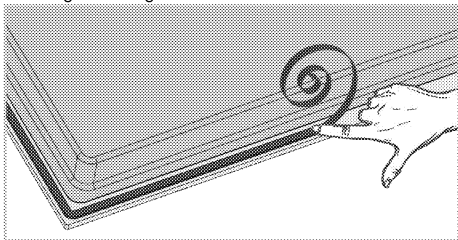

3. Fix the mounting springs inserting and screwing them through the holes of the bottom case as shown in the figure.

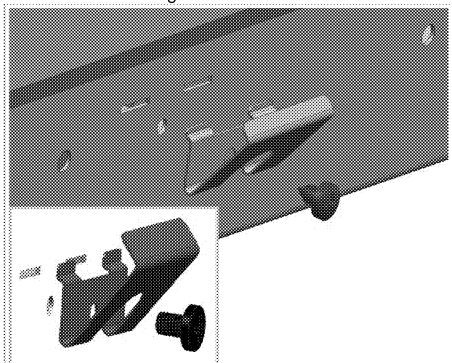

 For some models, your product may come with the mounting springs already fitted on it.

 The number of mounting springs on your product varies depending on product model.

4. Place the hob on the counter and align it.
5. When the hob is placed on the counter top it will be fixed easily with the help of the clamps. If the installation with these clamps is not sufficient for your cooktop, additional 2 mounting clamps can be fixed to the front side of the product as shown in the below figure.

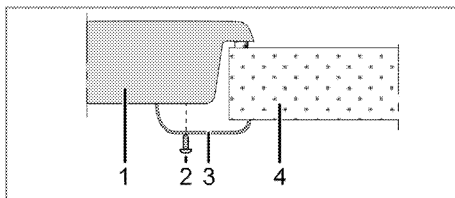

- 1 Hob
- 2 Screw
- 3 Installation clamp
- 4 Counter

 When installing the hob onto a cabinet, a shelf must be installed in order to separate the cabinet from the hob as illustrated in the above figure. This is not required when installing onto a built-under oven.

For example, if it is possible to touch the bottom of the product since it is installed onto a drawer, this section must be covered with a wooden plate.

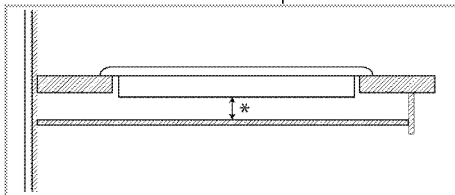

* min. 15 mm

Rear view (connection holes)

 Location of the connection holes shown in the below figure are schematic, may vary depending on the product model. Fix them according to connection holes on your product.

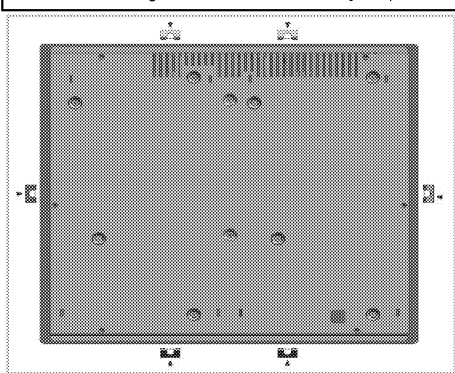

**DANGER:**

Making connections to different holes is not a good practice in terms of safety since it can damage the gas and electrical system.

**DANGER:**

There are gas and electrical components contained within this hob, therefore when fitting the mounting springs/clamps only attach the supplied fixings to the connection holes shown in this manual. Failure to observe this advise may lead to life and property safety



The number of mounting springs on your product varies depending on product model.

Final check

1. Operate the product.
2. Check the functions.

Future Transportation

- Keep the product's original carton and transport the product in it. Follow the instructions on the carton. If you do not have the original carton, pack the product in bubble wrap or thick cardboard and tape it securely.



Check the general appearance of your product for any damages that might have occurred during transportation.

4 Preparation

Tips for saving energy

The following information will help you to use your appliance in an ecological way, and to save energy:

- Defrost frozen dishes before cooking them.
- Use pots/pans with cover for cooking. If there is no cover, energy consumption may increase 4 times.
- Select the burner which is suitable for the bottom size of the pot to be used. Always select the correct pot size for your dishes. Larger pots require more energy.
- Pay attention to use flat bottom pots when cooking with electric hobs.
Pots with thick bottom will provide a better heat conduction. You can obtain energy savings up to 1/3.
- Vessels and pots must be compatible with the cooking zones. Bottom of the vessels or pots must not be smaller than the hotplate.
- Keep the cooking zones and bottom of the pots clean. Dirt will decrease the heat conduction between the cooking zone and bottom of the pot.

- For long cookings, turn off the cooking zone 5 or 10 minutes before the end of cooking time. You can obtain energy savings up to 20% by using the residual heat.

Initial use

First cleaning of the appliance



The surface might get damaged by some detergents or cleaning materials.

Do not use aggressive detergents, cleaning powders/creams or any sharp objects during cleaning.

Do not use harsh abrasive cleaners or sharp metal scrapers to clean the oven door glass since they can scratch the surface, which may result in shattering of the glass.

1. Remove all packaging materials.
2. Wipe the surfaces of the appliance with a damp cloth or sponge and dry with a cloth.

5 How to use the hob

General information about cooking



Never fill the pan with oil more than one third of it. Do not leave the hob unattended when heating oil. Overheated oils bring risk of fire. **Never attempt to extinguish a possible fire with water!** When oil catches fire, cover it with a fire blanket or damp cloth. Turn off the hob if it is safe to do so and call the fire department.

- Before frying foods, always dry them well and gently place into the hot oil. Ensure complete thawing of frozen foods before frying.
- Do not cover the vessel you use when heating oil.
- Place the pans and saucepans in a manner so that their handles are not over the hob to prevent heating of the handles. Do not place unbalanced and easily tilting vessels on the hob.
- Do not place empty vessels and saucepans on cooking zones that are switched on. They might get damaged.
- Operating a cooking zone without a vessel or saucepan on it will cause damage to the product. Turn off the cooking zones after the cooking is complete.
- As the surface of the product can be hot, do not put plastic and aluminum vessels on it. Clean any melted such materials on the surface immediately. Such vessels should not be used to keep foods either.
- Use flat bottomed saucepans or vessels only.
- Put appropriate amount of food in saucepans and pans. Thus, you will not have to make any unnecessary cleaning by preventing the dishes from overflowing. Do not put covers of saucepans or pans on cooking zones.

Place the saucepans in a manner so that they are centered on the cooking zone. When you want to move the saucepan onto another cooking zone, lift and place it onto the cooking zone you want instead of sliding it.

Tips about glass ceramic hobs

- Glass ceramic surface is heatproof and is not affected by big temperature differences.
- Do not use the glass ceramic surface as a place of storage or as a cutting board.

- Use only the saucepans and pans with machined bottoms. Sharp edges create scratches on the surface.
- Do not use aluminum vessels and saucepans. Aluminum damages the glass ceramic surface.

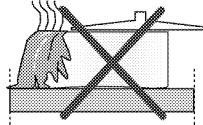

Spills may damage the glass ceramic surface and cause fire.

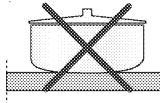

Do not use vessels with concave or convex bottoms.

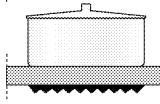

Use only the saucepans and pans with flat bottoms. They ensure easier heat transfer. If the diameter of the saucepan is too small, energy will be wasted.

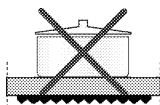

Using the hobs

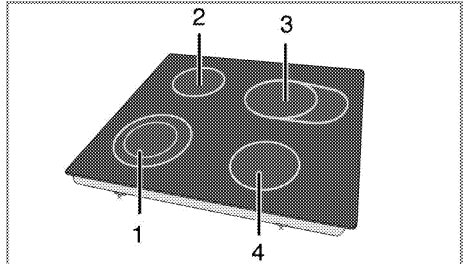

- 1 Dual-circuit cooking plate 21-23/12-14 cm
- 2 Single-circuit cooking plate 14-16 cm
- 3 Extended cooking plate 14-16/25-27 cm
- 4 Single-circuit cooking plate 16-18 cm is list of advised diameter of pots to be used on related burners.



DANGER:

Do not allow any object to drop on the hob. Even small objects such as a saltshaker may damage the hob. Do not use cracked hobs. Water may leak through these cracks and cause short circuit. In case of any kind of damage on the surface (eg., visible cracks), switch off the product immediately to minimize the risk of electric shock.



Quick heating glass-ceramic hobs emit a bright light when they are switched on. Do not stare at the bright light.

Control panel

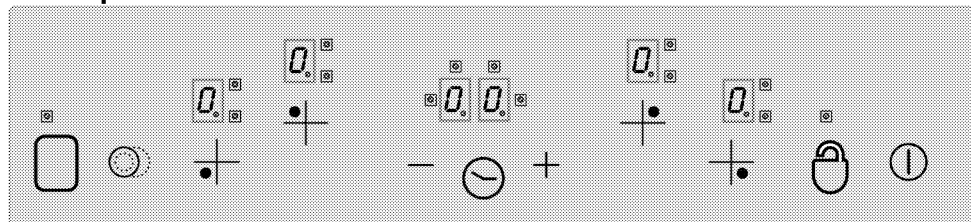

Specifications



Main key - ON/OFF key



Keylock



Temperature setting/Increasing timer



Temperature setting/Decreasing timer



** Dual/Triple cooking zone selection key



* Enable/disable timer



** Enable/disable cooking zone



Cooking zone selection controls



Cooking zone display (temperature setting 0 ... 9)



Dual/triple cooking zone operation LED (Cooking zone display)



* Timer display (there are 4 LEDs for 4 different cooking zones)



This unit is controlled over the touch control unit. Each operation you make on your touch control will be confirmed by an audible signal if your touch control unit is equipped with a timer.



Always keep the control panels clean and dry. Humidity and dirt can cause problems in functions.

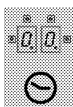

(*) If your hob is equipped with a timer.



** If your hob is equipped with these functions



In models with a clock



Graphics and figures are for informational purposes only. Actual appearance or functions may vary.

Turning on the hob

Touch the "⏻" key on control panel for 1 second. Cooking zone displays illuminate. The hob is ready for use now. You can select different cooking zones within the following 10 seconds. Other controls are not allowed to function when main key "⏻" is being operated.

"0" and all the relevant decimal points will flash in all cooking zone displays.

If no operation is performed within 10 seconds, the hob will automatically return to Standby mode.

If you press main key "⏻" for longer than 2 seconds, the hob will turn off and return to Standby mode.

Selecting the cooking zones

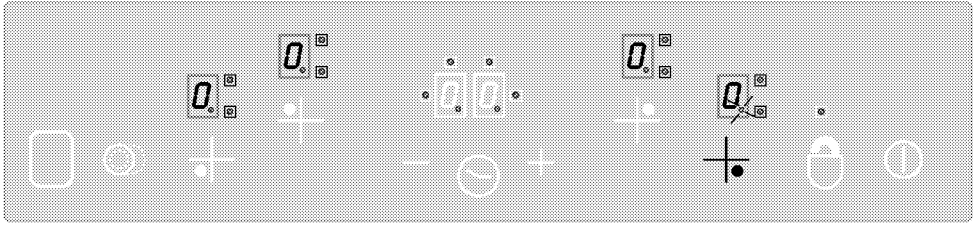

1. Turn on the hob.
2. Touch one of the cooking zone selection controls to turn on the desired cooking zone. After selecting the cooking zone of the hob, "0." decimal point will flash on the relevant cooking zone display.

If no operation is performed within 10 seconds, the hob will automatically return to Standby mode.

3. Touch "+" or "-" keys to set the temperature level to a value between "1" and "9" or between "9" and "1".

"+" and "-" keys are equipped with repeat function.

If you touch any of these keys for a long time, temperature level will continuously increase or decrease at every 0,4 seconds.

If you start with "+" key, "1" appears on display. If you start with "-" key, set value appears on display (e.g., half second "A" and half second "9"). This indicates that Booster is activated.

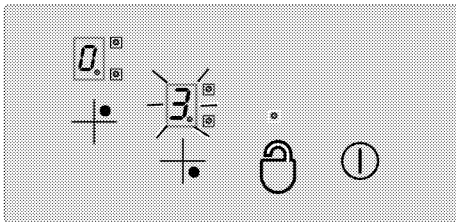

When your hob gets overheated;

- If the active cooking zones are set to a higher than the 7th level, hob reduces the level of active cooking zones to level 7 and the cooking zones can not be selected higher than this level.
- If overheating persists; if the active cooking zones are set to a higher than the 5th level, hob reduces the level of active cooking zones to level 5 and the cooking zones can not be selected higher than this level.

If hob temperature rises excessively, it can turn itself off for protection and the cooking zones can not be operated.

Booster

This function facilitates cooking. When Booster is activated, the cooking will operate at maximum power

for a certain period of time (see, Table-1). Booster time depends on the selected temperature level. This is indicated with an "A" and the set temperature value which flash alternately on cooking zone display (e.g., half second "A", half second "9"). Once the Booster time is over, power of cooking zone will be reduced and the temperature value will be displayed continuously.

All cooking zones are equipped with Booster function.

Enabling the Booster function:

1. Turn on the hob.
2. Select the desired cooking zone by touching the cooking zone selection keys.
3. Use "-" key to set the cooking zone temperature value to "9". Once the temperature setting is made, "9" and "A" will appear on the display alternately. This indicates that temperature value is set to "9" and Booster function is activated.



If your hob gets overheated, booster function cannot be set for protection.

4. Then, use "-" key within 10 seconds to select the temperature setting you want to be activated for the remainder of cooking process after the Booster time is over. Use "+" or "-" keys to set the cooking zone to a value between "1" or "9" (it is supposed that level 6 is selected for the example).
5. "A" and "6" appears alternately on the display during Booster function (at the end of Booster period, "6" will be displayed continuously).

Turning off the Booster function:

- Touch "-" key until temperature level decreases "0" to disable the Booster function earlier.
- If "9" will be selected as temperature level that will be activated after Booster period and no other lower level is selected, then flashing of the screen will cease in 10 seconds. Booster is now deactivated.

Turn off the hob.

If you press main key "0" for longer than 2 seconds, the hob will turn off and return to Standby mode.

If there is residual temperature that can be used after the hob is turned off, this will be indicated with "H" symbol that appears on the relevant cooking zone display continuously.

Turning off cooking zones individually:

A cooking zone can be turned off in 3 different ways:

1. By touching "+" and "-" keys simultaneously.
2. By decreasing the temperature level to "0" with "-" key.
3. By using the timer function (if any) for the relevant cooking zone

1. Touching "+" and "-" keys simultaneously

Select the desired cooking zone with cooking zone selection key "+". Decimal point appears on "0" cooking zone display. Touch "+" and "-" keys simultaneously to turn off the cooking zone.

2. Decreasing the temperature level of the desired cooking zone to "0" with "-" key

Furthermore, cooking zone can also be turned off by decreasing the temperature level to "0".

3. Using the timer off function (if any) for the relevant cooking zone

When the time is over, the timer will turn off the cooking zone assigned to it. "0" and "00" will appear on all displays. Dual/triplet cooking zone and the LEDs connected to the timer will be deactivated.

Furthermore, when the time is over, an audible alarm will sound. Touch any key on the touch control panel to silence the audible alarm.

Turning on Dual/Triplet cooking zones**

Turning on the dual cooking zone:

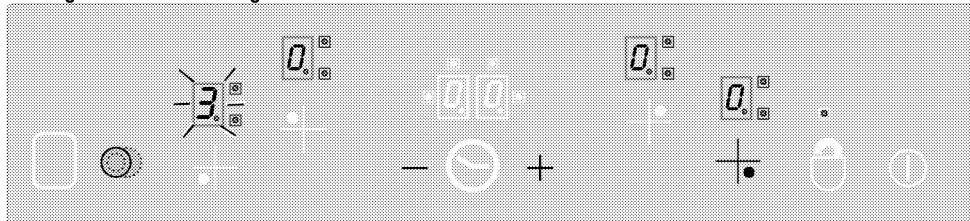

Enabling the double and triplet zones by touching the "0." key of the selected cooking zone.

Keylock * (in models with clock)

Touch the "0." key for longer than 2 seconds to lock the touch control. Operation will be confirmed with an

audible signal. Then, "0." LED will flash and all cooking zones will be locked.

Select the desired cooking zone equipped with dual zone. Decimal point of the relevant cooking zone must start to flash.

Set the temperature level to a value between 1 and 9 and touch "0." key to activate the dual zone of the cooking zone.

"0." LED of the relevant dual zone will also flash continuously. "0." Status of the dual cooking zone will change when you touch the key for a second time: dual cooking zone will switch between on and off statuses.

Expansion zone will only be activated if the main zone of the cooking zone is set to a temperature level between "1" and "9".

Turning on the triplet cooking zone:

Select the desired cooking zone equipped with triplet zone. Decimal point of the relevant cooking zone must start to flash. Set the temperature level to a value between 1 and 9 and touch "0." key to activate the dual zone of the cooking zone.

"0." LED of the relevant dual zone will also light up continuously. If you touch "0." key again, "0." LED of the triplet zone flashes and triplet cooking zone is activated.

When you touch "0." key once again triplet zone of the cooking zone turns off again. Above operation will always change the status of the double/triplet cooking zones.

Cooking zones, can only be locked in the operation mode. If the cooking zones are locked: only the main

key "0." can be operated. "0." LED will flash and indicate a key lock module. If you turn the hob off when the keys are locked, the keylock will be activated next time you turn the hob on again. Key lock must be deactivated in order to be able to operate the hob.

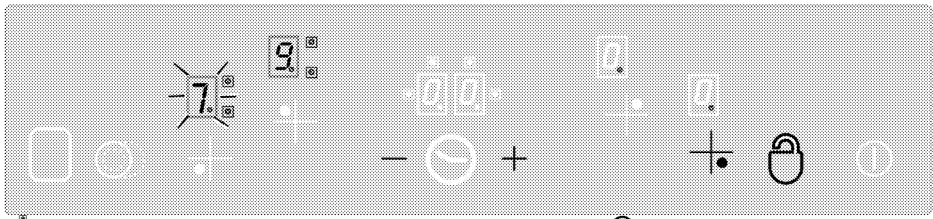

"🔒" key will allow you to lock or unlock the touch control in operation mode.

Touch "🔒" key for 2 seconds to unlock the cooking zones. Operation will be confirmed with an audible signal.

Then, "🔒" LED turns off. Now the touch control is unlocked and can be operated normally.

Child Lock

You can protect the hob against being operated unintentionally in order to prevent children from turning on the cooking zone. Child Lock function contains a few complex steps to lock the touch control unit. Child Lock can only be activated and deactivated in Standby mode.

Locking the module:

1. Touch main key "🔌" to turn on the hob.
2. Touch "+" and "-" keys simultaneously for at least 2 seconds.
3. Then, touch "+" key once again.

» Child Lock function is activated and "🔒" appears on all cooking zone displays.

Disabling the Child Lock:

You can disable the child lock as you have activated it.

1. Touch main key "🔌" to turn on the hob.
2. Touch "+" and "-" keys simultaneously for at least 2 seconds.
3. Then, touch "-" key once again.

» "🔒" appears on all cooking zone displays as long as the Child lock is activated. "🔒" will disappear when the lock is deactivated successfully.

Timer function * (in models with clock)

This feature facilitates cooking for you. You will not have to attend the hob continuously during the cooking process and the cooking zone will turn off automatically at the end of the time you have selected.

Timer provides following features: Touch control can command to maximum 4 cooking zone timers and one alarm cooking timer assigned at the same time. All timers can only be used in operation mode.

Timer as an alarm

Alarm timer operates independently from other cooking zones. Therefore, it is not important whether a cooking zone is selected or not.

1. Touch "🕒" key to enable the alarm timer. "00" and "🔴" will appear on the timer display and a dot will appear on the lower right side. Thus, alarm timer is activated.
2. Then, set the desired time value by touching "+" and "-" keys.
3. Timer will start to countdown after you have made the time setting.

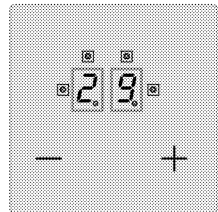
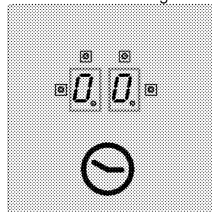

» When the time is over, an audible alarm will sound.

Touch any key on the touch control panel to silence the audible alarm.

Cooking zone timer:

The cooking zone timers can only be set for the cooking zones that are activated.

1. First turn on the hob and then enable the desired cooking zone. (cooking zone must be set to a value between 1 and 9)
2. As in the alarm timer, enable the cooking zone timer by touching "🕒" key. "00" and "🔴" will appear on the timer display and a dot will appear on the lower right side. Thus, cooking zone timer is activated.
3. You must touch "🕒" key for a second time in order to enable cooking zone timer. Now you can assign the timer.
4. Set the desired time value by touching "+" and "-" keys.

To set the hob timers:

1. After enabling the first cooking zone timer, touch the "🕒" key again. The control will turn clockwise towards the next active cooking zone assigned to the timer. Assignment proposal will be shown with a flashing "🔴" LED.
2. Set the desired time value by touching "+" and "-" keys.
3. Timer activated for the cooking zone which was set first is indicated with a continuously flashing "🔴" LED.

- More timers can be assigned for other active cooking zones by touching the "⌚" key once again.
- After 10 seconds, timer display reverts back to the timer that will end first.
- "0 0" LEDs that illuminate continuously on the timer display indicate the timer that is currently counting down.
- You can display the values set for cooking zone timers and egg timer by changing the position of "⌚" key. A flashing front right "0" LED always shows an assignment.
If no LED is flashing, value of the egg timer will be displayed on the timer screen.

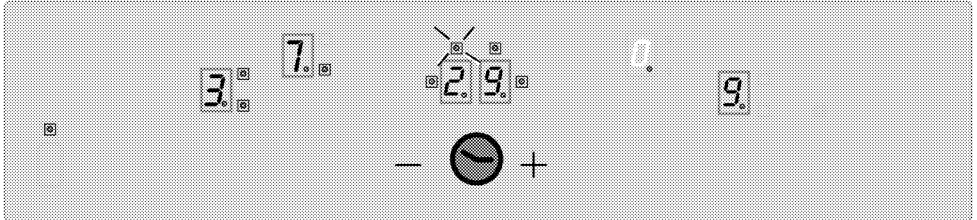

Display the remaining time value of the cooking zone timer 3 (indicator LED flashes) to the timer display (the indicator LEDs of the active timers of the cooking zones 1 and 4 in fact will not be visible on the timer display).

Keep warm function (if any)

Keep Warm function of the cooking zone helps to keep the food warm by selecting an additional temperature level between 0 and 1. Touch "□" key to activate the Keep Warm function.

Then, "0" LED flashes. Touch "□" key again to disable the cooking zone.

Operation time constraints

The hob control is equipped with an operation time limit. When one or more cooking zones are left on

Table-1: Temperature setting parameters; Cycle time 47.0 seconds

Temperature setting	OFF Time - seconds	ON Time - seconds	Operation time limit - hour	Booster time - seconds
0	0	0	0	-
1	45,6	1,4	6	60
2	43,6	3,4	6	180
3	41,3	5,7	5	288
4	38,4	8,6	5	390
5	35,9	11,1	4	510
6	33,1	13,9	1,5	150
7	26,2	20,8	1,5	210
8	19,2	27,8	1,5	270
9	0	47,0	1,5	-

Disabling the timers:

First you must display the timer by changing the position of the "⌚" key until the timer appears. This value can later be cancelled in 2 different ways:

- By decreasing the value step by step to "00" by touching "—" key.
- By touching "+" and "—" keys simultaneously for half second until "00" appears on timer display.

When the time is over, an audible alarm will sound. Touch any key on the touch control panel to silence the audible alarm.

unintentionally, the cooking zone will automatically be deactivated after a certain period of time. (see, Table-1). Operation time limit depends on the selected temperature setting. If there is a timer assigned for the cooking zone, "00" appears on the timer display for 10 seconds (10 seconds later, residual heat indicator turns on).

Then, timer display is turned off.

After disabling the cooking zone automatically as described above, it becomes operational again and maximum operation time is applied for this temperature setting.

Residual Heat Functions

For a deactivated cooking zone whose surface temperature is sensed to be above 60°C or whose display indicates a value above 60°C, a "H" (residual heat) symbol appears on the display. When residual heat falls below 60°C, "0" appears on the display. When power restores after a power failure and if the residual heat of the relevant cooking zone was above 60°C before the failure, residual heat display flashes. Display continues to flash until the maximum residual heat time is over or the cooking zone is selected and enabled.

Sensor Calibration and Error Messages

When the supply power is applied, hob control system performs calibration depending on the sensor, glass and ambient conditions. Do not cover the glass part of the sensor with anything during calibration. Hob control system should also not be exposed to strong light sources such as sun light, strong halogen lamps and etc.

Table-2:Error codes and error sources

Cause of error	Display
Ambient light is too high	F1
Fluorescent lamp	F2
Sensor is covered with a bright substance	F3
Ambient light is fluctuating strongly	F4

Sample application:

Following lightning conditions will allow a smooth calibration:

Illumination with a bulb without a reflector (100W, dull) 70 cm above the glass ceramic hob. After a successful calibration, it is warranted that the hob will operate as intended even under a strong illumination such as halogen spot lamp wit reflector (50 W).

If an error occurs, calibration is repeated until the ambient conditions allow for a successful calibration. Hob control system can only be operated when the calibration of all sensors are successful.

You must remove all substances on the hob during calibration. Also the ambient illumination should not be too strong during calibration. If one of the F1, F2 or F4 messages is obtained, user must turn off all light sources or close the window during the calibration process at first connection to the supply power. When the calibration is completed successfully, control system can tolerate high amount of ambient light. Hob control system adopts and recalibrates itself according to the changes in ambient conditions while it is in use.



Touch control is equipped with a sensor ensuring protection against overheating. Relevant cooking zone will be deactivated when reacting to this sensor. To obtain more information about the error messages, please see the table.
If a key is activated repeatedly (for longer than 10 seconds), all control system is deactivated and audio signal is given.

6 Maintenance and care

General information

Service life of the product will extend and the possibility of problems will decrease if the product is cleaned at regular intervals.



DANGER:

Disconnect the product from mains supply before starting maintenance and cleaning works.

There is the risk of electric shock!



DANGER:

Allow the product to cool down before you clean it.

Hot surfaces may cause burns!

- Clean the product thoroughly after each use. In this way it will be possible to remove cooking residues more easily, thus avoiding these from burning the next time the appliance is used.
- No special cleaning agents are required for cleaning the product. Use warm water with washing liquid, a soft cloth or sponge to clean the product and wipe it with a dry cloth.
- Always ensure any excess liquid is thoroughly wiped off after cleaning and any spillage is immediately wiped dry.
- Do not use cleaning agents that contain acid or chloride to clean the stainless or inox surfaces and the handle. Use a soft cloth with a liquid detergent (not abrasive) to wipe those parts clean, paying attention to sweep in one direction.



The surface might get damaged by some detergents or cleaning materials.

Do not use aggressive detergents, cleaning powders/creams or any sharp objects during cleaning.

Do not use harsh abrasive cleaners or sharp metal scrapers to clean the oven door glass since they can scratch the surface, which may result in shattering of the glass.



Do not use steam cleaners to clean the appliance as this may cause an electric shock.

Cleaning the hob

Glass ceramic surfaces

Wipe the glass ceramic surface using a piece of cloth dampened with cold water in a manner as not to leave any cleaning agent on it. Dry with a soft and dry cloth. Residues may cause damage on the glass ceramic surface when using the hob for the next time.

Dried residues on the glass ceramic surface should under no circumstances be scraped with hook blades, steel wool or similar tools.

Remove calcium stains (yellow stains) by a small amount of lime remover such as vinegar or lemon juice. You can also use suitable commercially available products.

If the surface is heavily soiled, apply the cleaning agent on a sponge and wait until it is absorbed well. Then, clean the surface of the hob with a damp cloth.



Sugar-based foods such as thick cream and syrup must be cleaned promptly without waiting the surface to cool down. Otherwise, glass ceramic surface may be damaged permanently.

Slight color fading may occur on coatings or other surfaces in time. This will not affect operation of the product.

Color fading and stains on the glass ceramic surface is a normal condition, and not a defect.

7 Troubleshooting

Product emits metal noises while heating and cooling.

- When the metal parts are heated, they may expand and cause noise. >>> *This is not a fault.*

Product does not operate.

- The mains fuse is defective or has tripped. >>> *Check fuses in the fuse box. If necessary, replace or reset them.*
- Product is not plugged into the (grounded) socket. >>> *Check the plug connection.*
- If the display does not light up when you switch the hob on again. >>> *Disconnect the appliance at the circuit breaker. Wait 20 seconds and then reconnect it.*



Consult the Authorised Service Agent or technician with licence or the dealer where you have purchased the product if you can not remedy the trouble although you have implemented the instructions in this section. Never attempt to repair a defective product yourself.

