

Montageanleitung

Venus S, M, L & XL

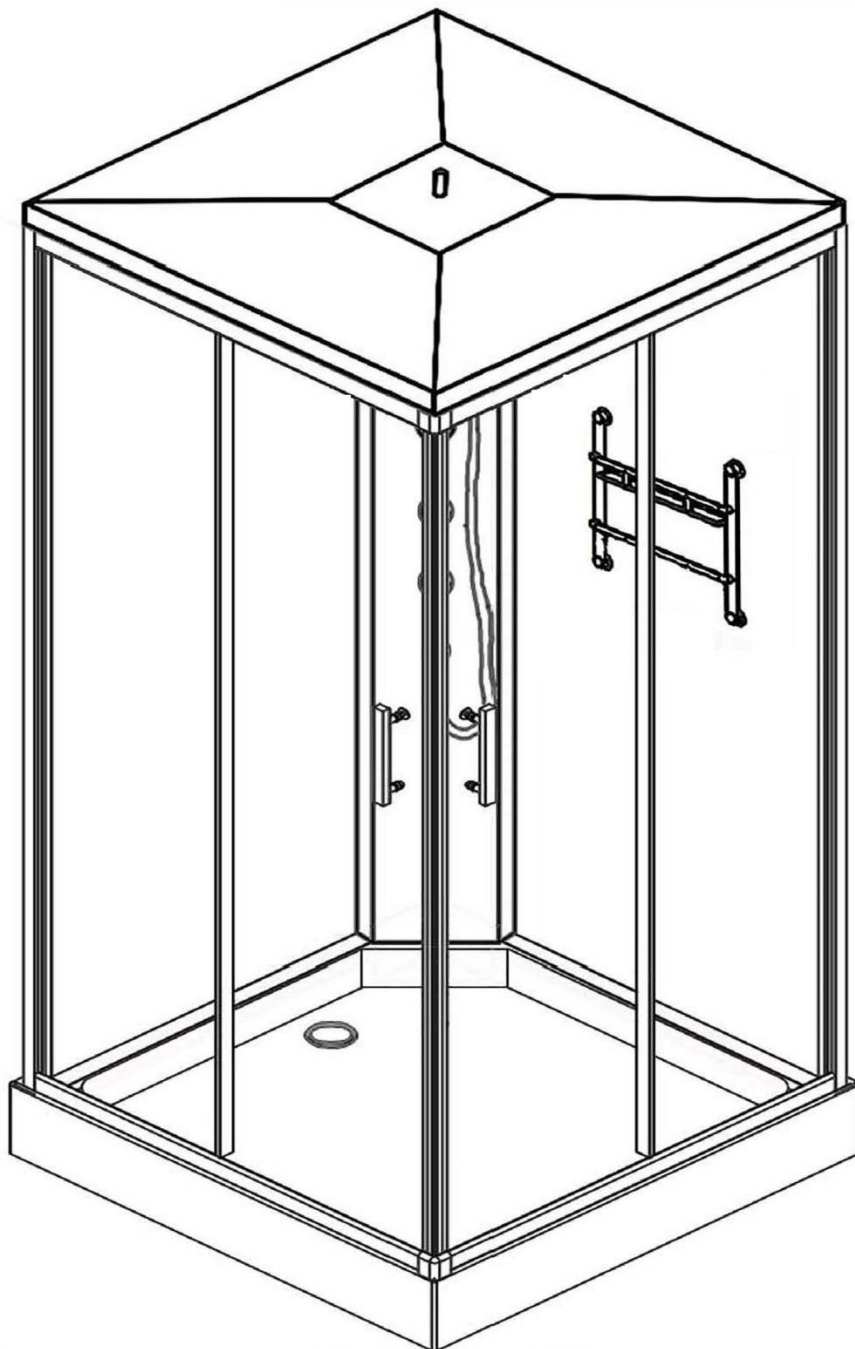

Sehr geehrter Kunde,

wir freuen uns, dass Sie sich für dieses Produkt entschieden haben.
Bitte beachten Sie vor Montage und Gebrauch dieses Produktes sämtliche Hinweise und befolgen Sie strikt die folgende Vorgehensweise!

Überprüfen Sie bitte das Produkt zuerst auf Vollständigkeit.
Falls eine Beschädigung vorhanden sein sollte, senden Sie uns eine Nachricht mit einer kurzen Beschreibung und Fotos der betroffenen Stelle.
Ein zuständiger Mitarbeiter wird sich schnellstmöglich mit Ihnen in Verbindung setzen und eine Lösung finden.

Sie haben auf alle Produkte eine 2-jährige gesetzliche Gewährleistung.

1. Wichtige Hinweise

Bitte beachten Sie:

Das Produkt ist ausschließlich für den privaten Nutzungsbereich ausgelegt.

Dichtungen, Handbrausen, Brauseschläuche und Laufrollen sind Verschleißteile, daher besteht hier eine Gewährleistungszeit von 6 Monaten. Die Kosten für einen Austausch werden nicht übernommen. Leuchtmittel sind ganz von der Garantie ausgeschlossen.

- Installations- und Montagearbeiten sollten nur von einem Facharbeiter durchgeführt werden.
- Der zulässige Wasserdruck sollte ca. zwischen 4 bis 6 bar liegen.
- Ab einem Härtegrad von 10° (dt. Härte) empfehlen wir den Einbau eines Enthärtungsgerätes.
- **Reklamationen, die auf Kalkablagerungen beruhen, sind von der Garantie ausgeschlossen!**

Übersicht

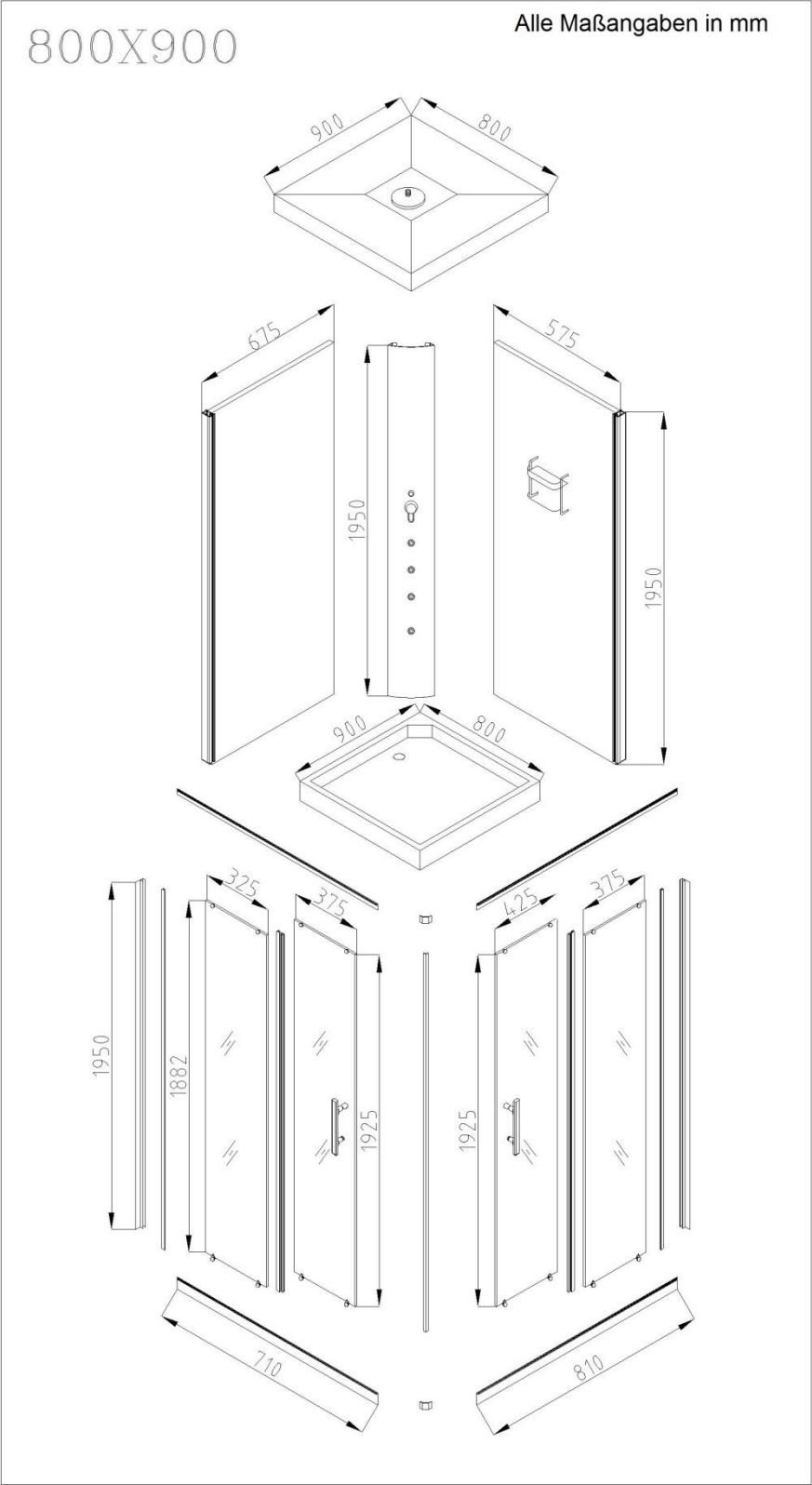

800X1000

Alle Maßangaben in mm

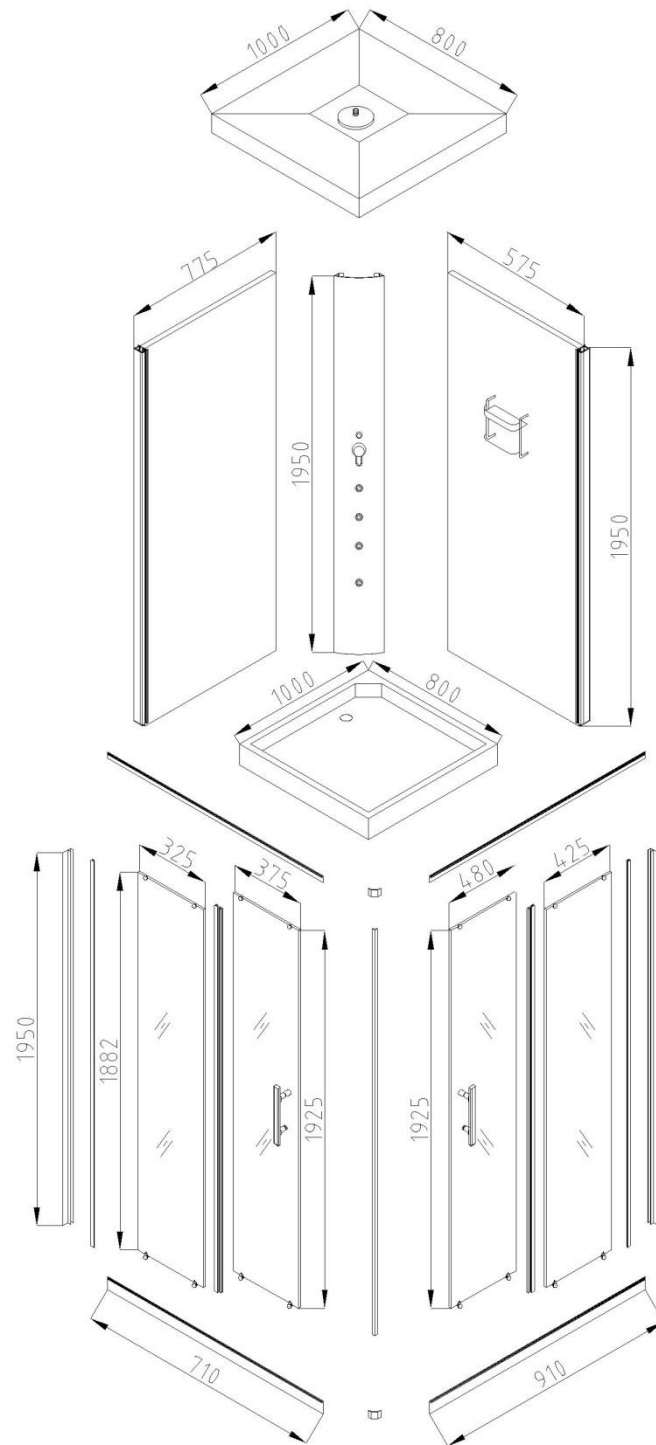

800X1200

Alle Maßangaben in mm

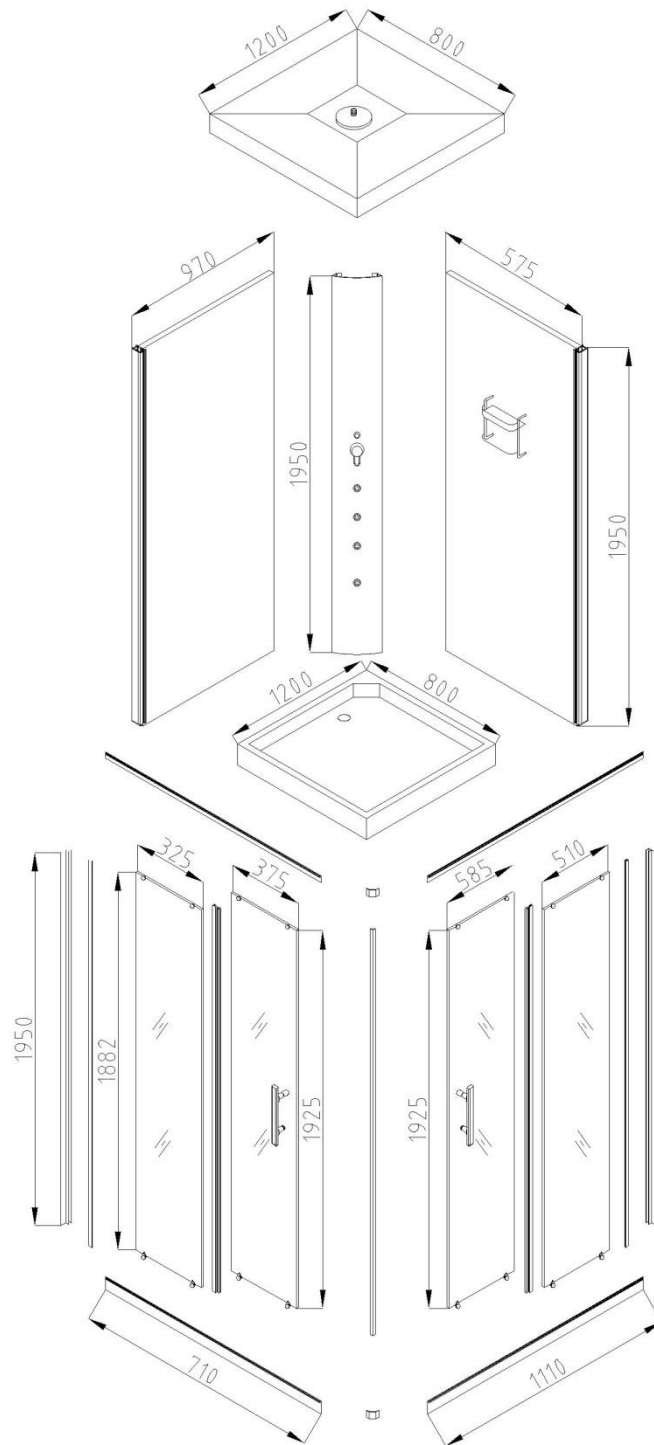

900X900

Alle Maßangaben in mm

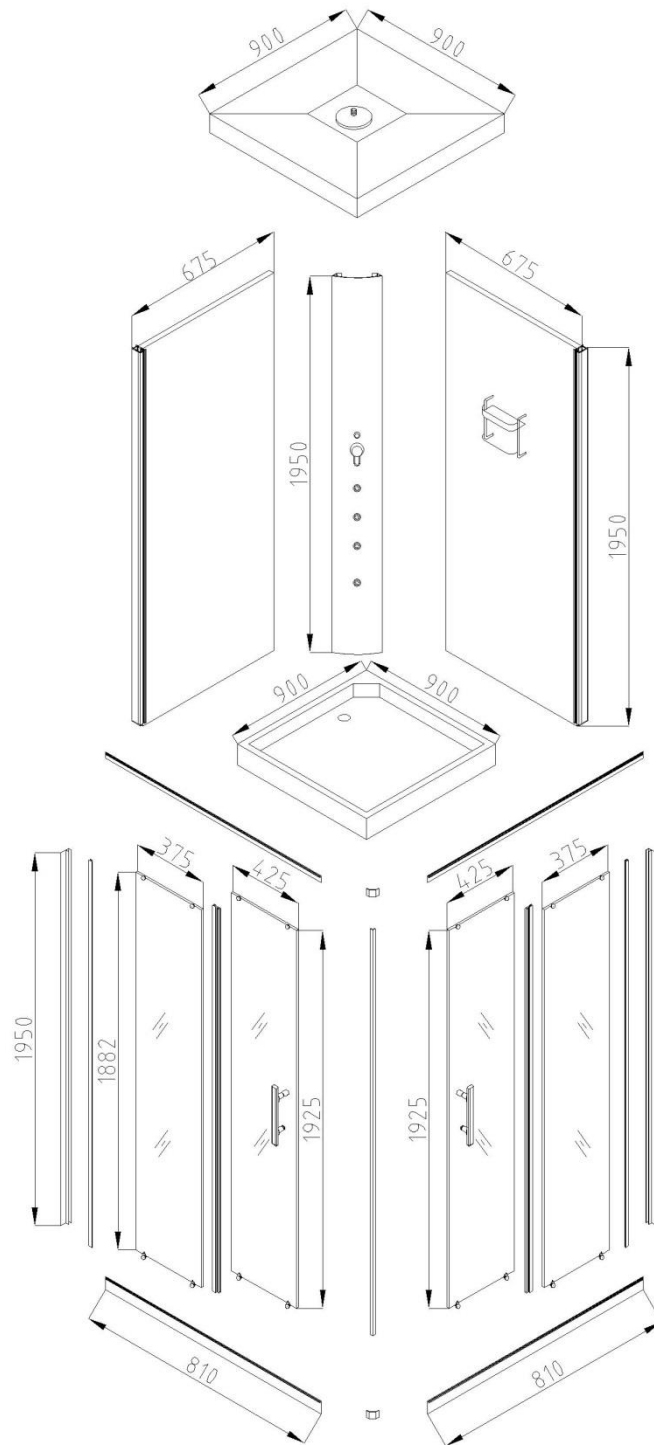

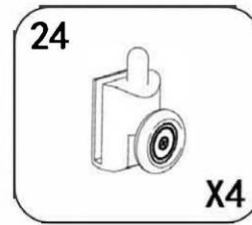
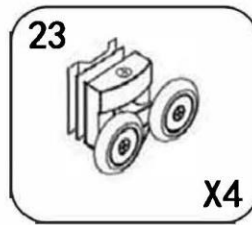
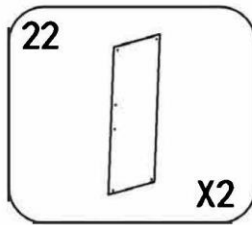
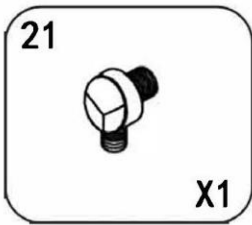
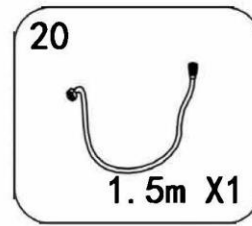
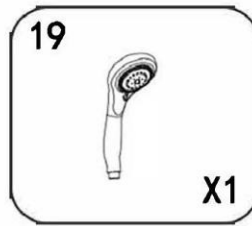
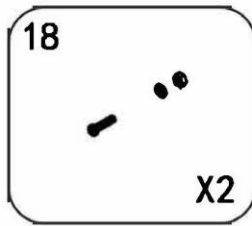
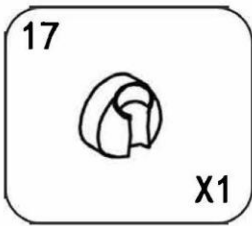
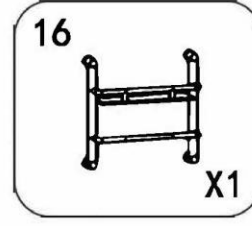
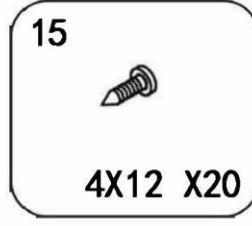
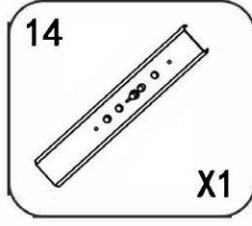
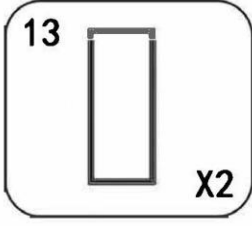
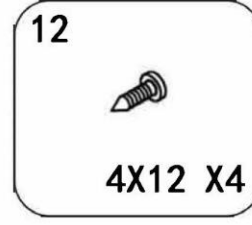
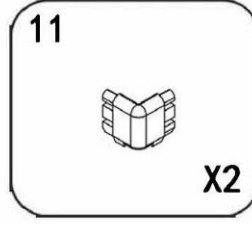
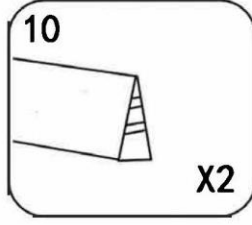
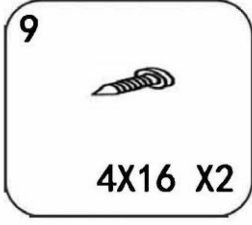
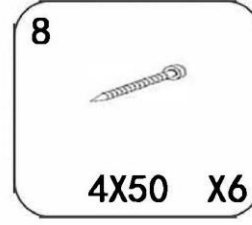
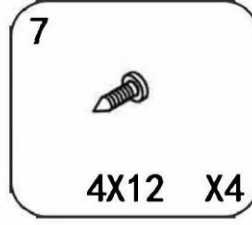
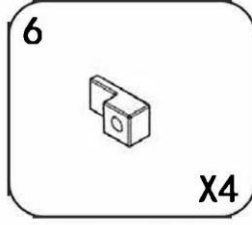
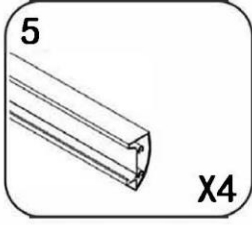
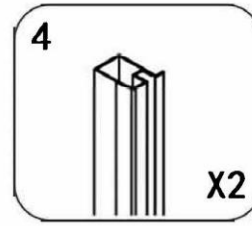
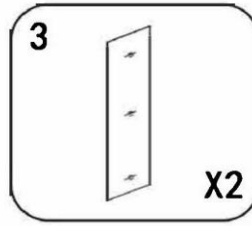
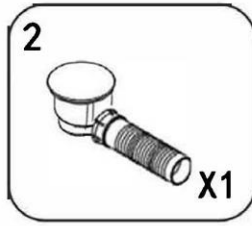
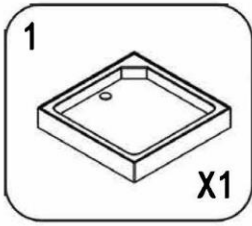

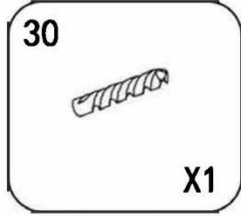
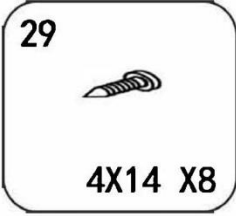
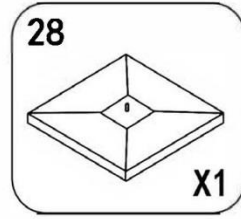
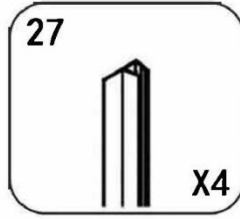
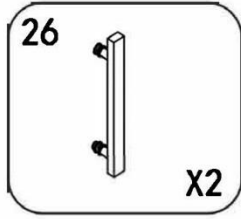
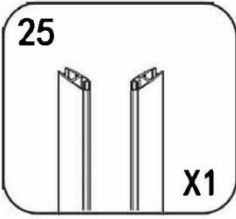

Allgemeine Hinweise zur Montage

- Die Höhe des Badezimmers sollte mindestens 230 cm betragen, um einen problemlosen Aufbau zu gewährleisten.
- Installieren Sie den Wasseranschluss möglichst dicht in der Raumecke und legen Sie Kalt- und Warmwasserleitung entsprechend der Installationsanforderungen fest (nicht im Lieferumfang enthalten).
- Deckenhöhe mind. 235 m
- 2x ½ Zoll Schläuche kaufen ca. 60cm–80cm
- Die Duschkabine muss an einer dauerhaften fest verlegten Leitung angeschlossen sein, die den allgemeinen Feuchtraumbestimmungen entsprechen.
- Die Installation sollte von einem Fachmann vorgenommen werden.

Des Weiteren empfehlen wir die Durchführung der Montage zu zweit vorzunehmen.

Montage der Duschtasse

Hierfür benötigen Sie:

- Duschtasse
- Alurahmen
- Ablauf
- Abflussrohr

Wir empfehlen diese Dusche mit mindestens 2 Personen aufzubauen.

Entfernen Sie zuerst sämtliche Schutzfolien von der Duschtasse und platzieren Sie diese danach auf den vorgesehenen Platz. Platzieren Sie nun den Rahmen mithilfe einer Wasserwaage den Rahmen gerade auf der Duschtasse.

Schließen Sie nun das Ablaufventil (Siphon) mit der dazu gehörenden Dichtung am Ablaufstutzen der Duschtasse an (bitte nur handfest anziehen, da sonst Bruchgefahr besteht).

Wir empfehlen, die Anschlussstellen mit Silikon abzudichten, um Wasseraustritt zu vermeiden.

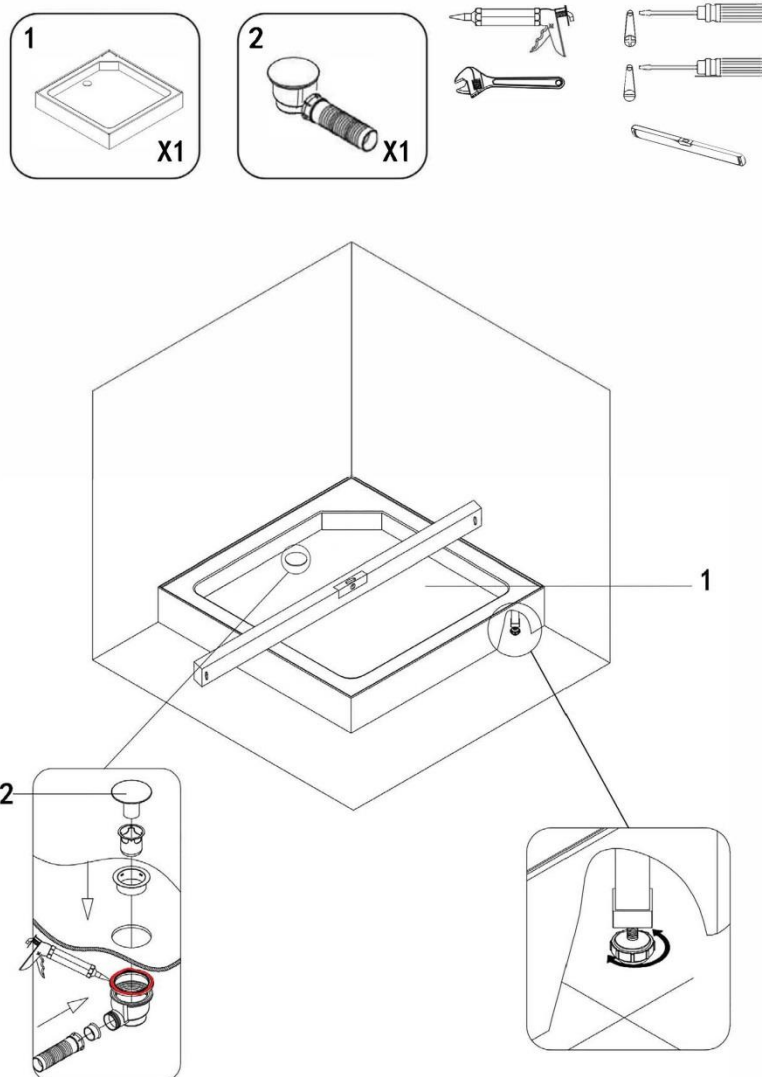

Montage der Seitenwände

Schieben Sie die Seitenwände in die dafür vorgesehenen Aluschienen und verbinden Sie die Teile mit den beiliegenden Winkeln. Um späteren Wasseraustritt zu vermeiden, setzen Sie die Dichtungen in die Schienen. Verbinden Sie die Teile und schrauben Sie diese fest.

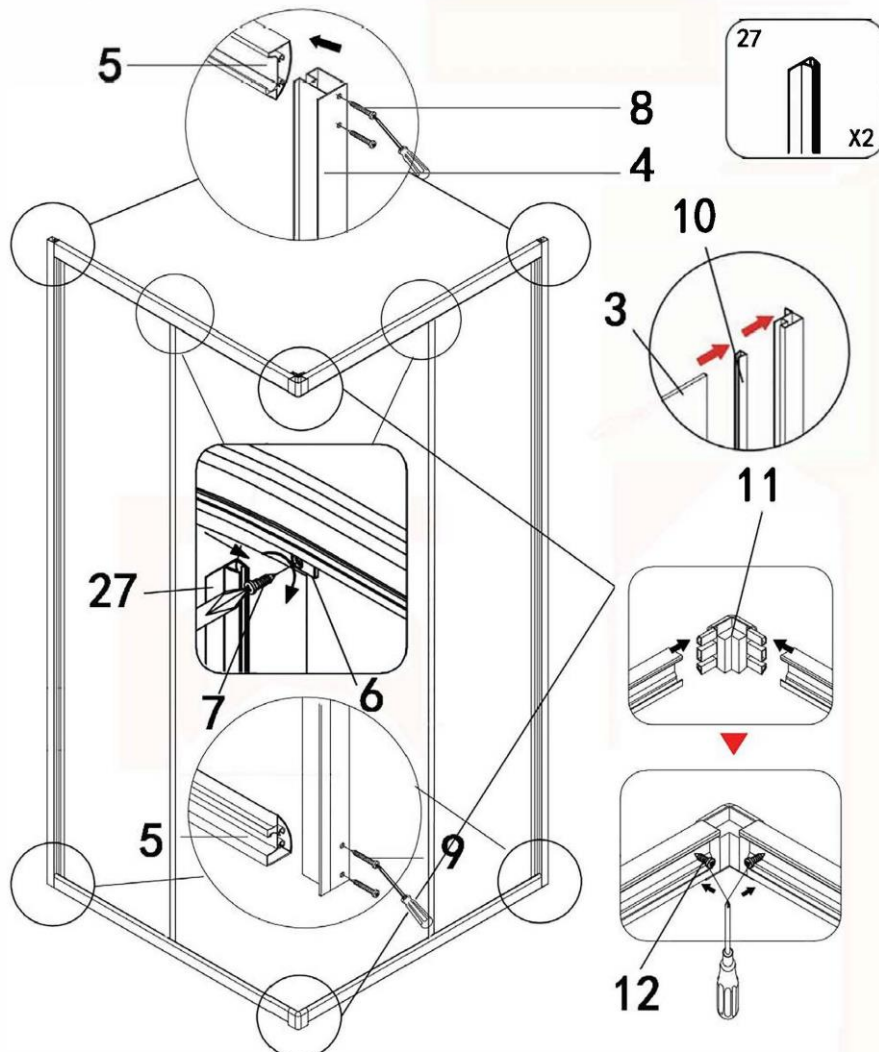
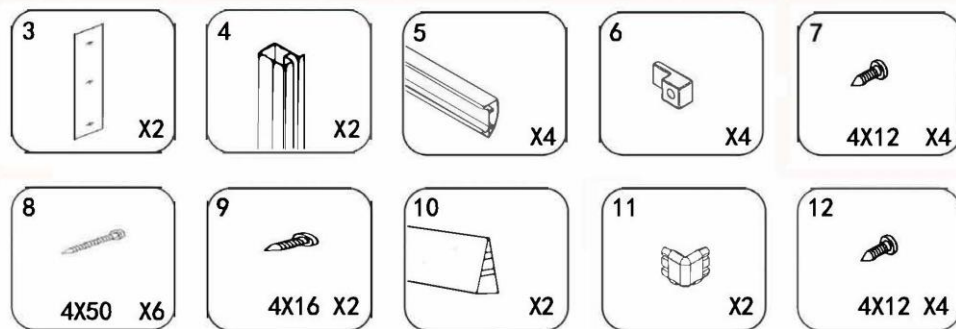

Montage der Rückwand und des Deckels

Setzen Sie die Rückwand ein und montieren das Paneel mit den Massagedüsen. Schrauben Sie dann den Halter für die Handbrause fest. Zum Schluss legen Sie den Deckel auf und fixieren ihn mit Schrauben.

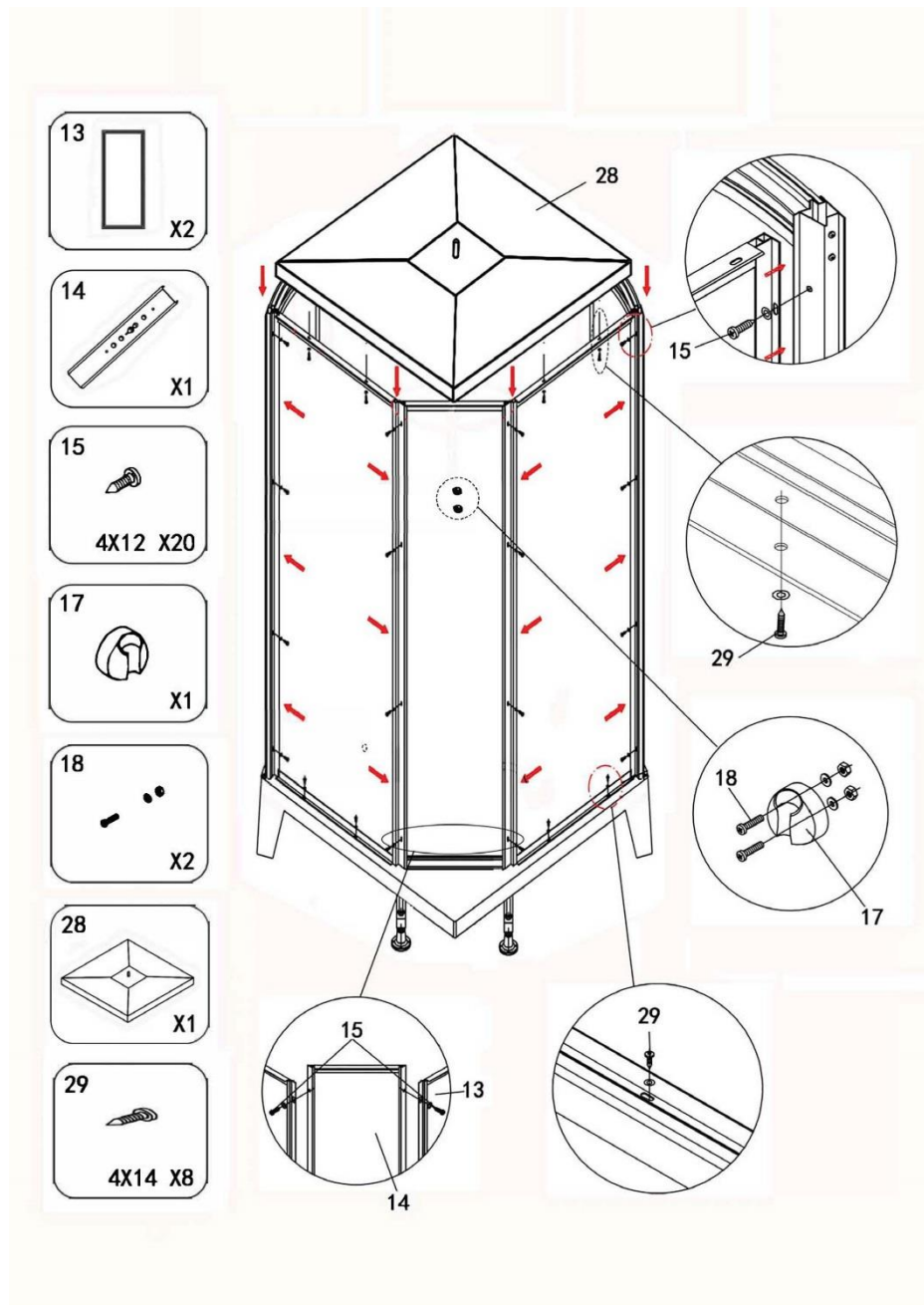

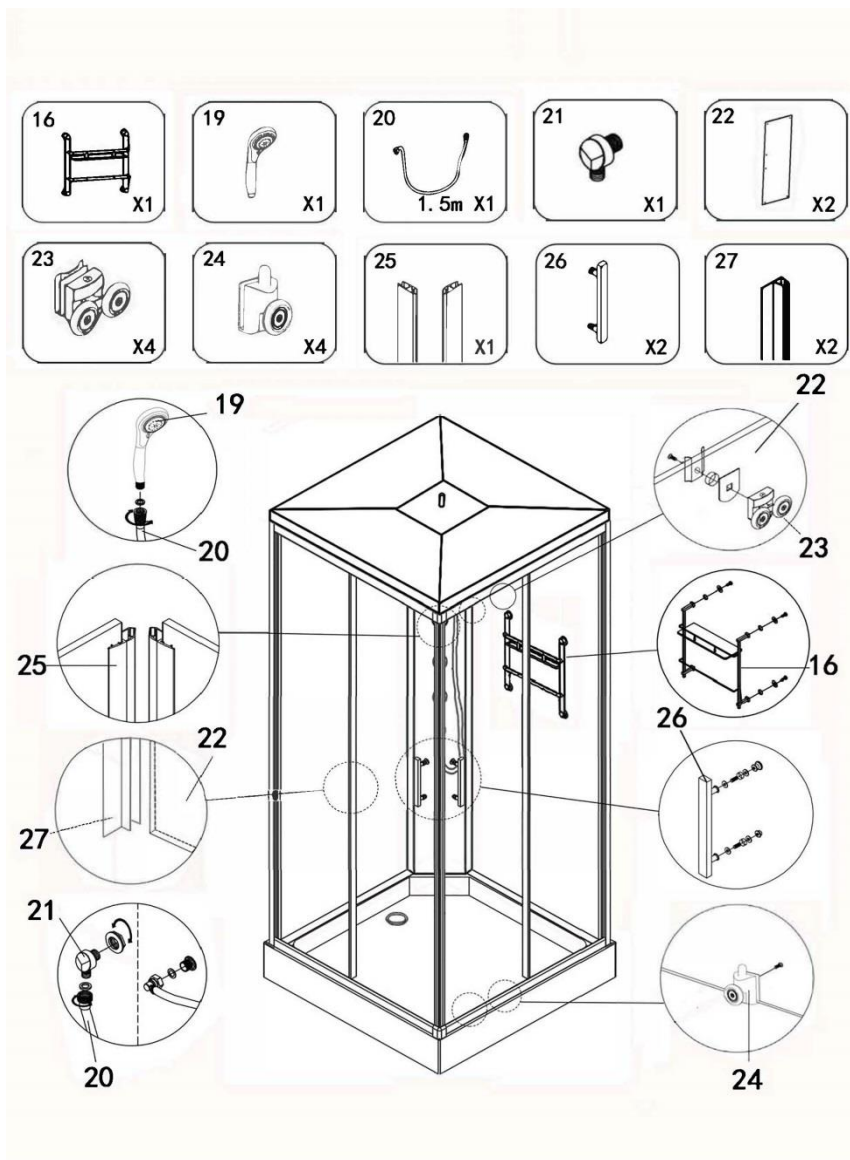

Montage der Handbrause

Setzen Sie die Bauteile der Handbrause zusammen.

Bringen Sie den dazugehörigen Schlauch inklusive beiliegendem Dichtungsring an.

Montage des Innenzubehörs

Das Anbringen des Zubehörs erfolgt am Innenraum der Rückwand und wird von außen festgeschraubt.

Die jeweiligen Schrauben liegen dem einzelnen Zubehör dabei.

Montage der Türrollen und Griffe

Montieren Sie die doppelten Türrollen an der vorgesehenen Führungsschiene oben und unten.

Der Türgriff wird in der Mitte der Türen an die bereits vorgebohrten Löcher befestigt.

Die Schrauben für die Türrollen und den Griffen liegen den Teilen bei.

Montage der Tropendüse

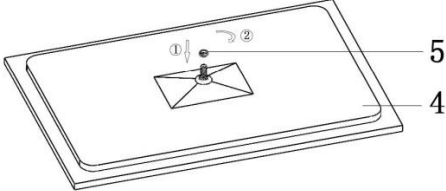
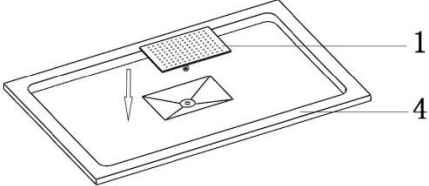
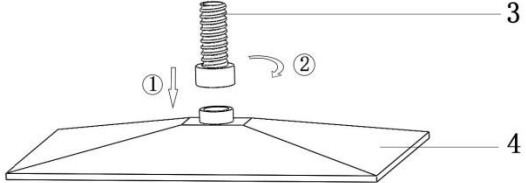
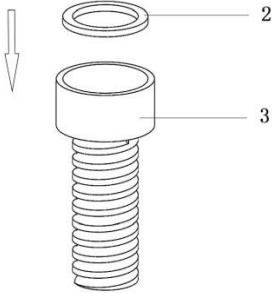
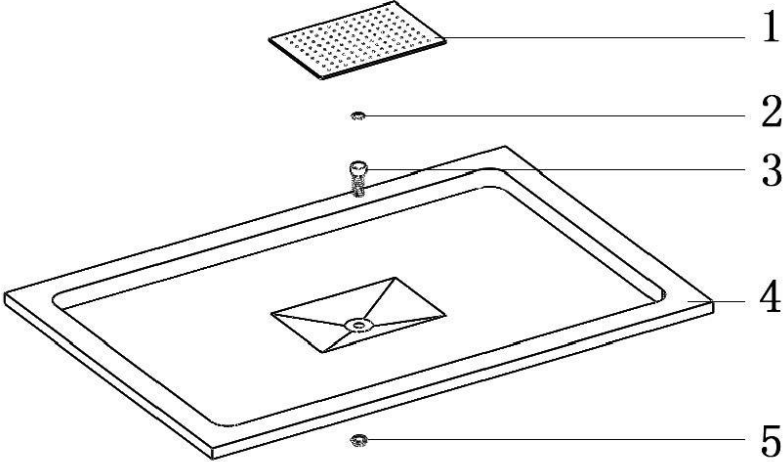

Wartung und Pflege

- Reinigen Sie die Duschkabine und Armaturen mit einem milden Reinigungsmittel und einem weichen Tuch.
- Azeton oder ammoniakhaltige Reinigungsmittel, sowie grobkörnige Scheuermittel sind nicht geeignet.
- Reinigen Sie den Abfluss der Dusche regelmäßig.
- Stellen Sie sicher, dass die Drainagen, die sich mittig unterhalb der Duschtasse befinden, immer offen sind.
- Reinigen Sie regelmäßig das Rollensystem und die Rahmenführung der Schiebetüren.
- Anschlüsse und Silikonfugen regelmäßig auf Dichtigkeit überprüfen.
- Wasserrücklauf von Verstopfungen befreien (Achtung! Nicht während oder kurz nach dem Betrieb!)

Anmerkung: Die Dichtigkeit oder mögliche Schimmelbildung bei Silikonfugen sind von Gewährleistungen ausgeschlossen!

Sicherheitshinweise

- Vor dem ersten Benutzen bitte gründlich reinigen, alle Funktionen testen und mit der korrekten Benutzung vertraut machen (Verbrühungsgefahr!)
- Keine Elektrogeräte mit in die Dusche nehmen.
- Kinder sollten die Dusche nicht unbeaufsichtigt benutzen, es sei denn, sie sind ausreichend mit den Gefahren und der sachgerechten Nutzung vertraut.
- Verwenden Sie bei der Montage der Dusche Sicherheitskleidung wie z.B. Handschuhe, Schutzbrille, etc.

**Wir danken Ihnen für Ihr
Vertrauen**

und

**wünschen Ihnen viel Vergnügen
mit Ihrem neuen Produkt!**