

● BLAUPUNKT

● BLAUPUNKT

TT 200 TX

Bedienungsanleitung



Enjoy it.

Enjoy it.

Competence Center Audio
Globaltronics GmbH & Co. KG
Bei den Mühlen 5
20457 Hamburg
GERMANY
www.blaupunkt.de

0 0800 1300 1400

☎ Service Hotline (kostenlos aus dem Festnetz sowie den Mobilfunknetzen)

All rights reserved. All brand names are registered trademarks of their respective owners.
Specifications are subject to change without prior notice.

Plattenspieler

INHALT

1. Herzlichen Dank für Ihr Vertrauen!	3
2. Allgemein	3
3. Sicherheitshinweise	5
4. Lieferumfang	7
5. Auspacken	7
6. Teile und Bedienelemente	8
7. Inbetriebnahme	10
7.1 Aufstellen	10
7.2 Plattenteller montieren	10
7.3 Tonarm	11
7.4 Anti-Skating	12
7.5 Deckel montieren	12
8. Stromversorgung	13
9. Anschließen des Plattenspielers	13
9.1 An Stereoanlage/Verstärker	13
9.2 An Gerät via Bluetooth-Verbindung	14
10. Schallplatte abspielen	16
11. Reinigung	17
12. Wechsel des Tonabnahmesystems	17
13. Entsorgen	18
14. Problemlösungen	19
15. Technische Daten	21

1. HERZLICHEN DANK FÜR IHR VERTRAUEN!

Wir gratulieren Ihnen zu Ihrem neuen Blaupunkt Plattenspieler mit Bluetooth-Funktion und sind überzeugt, dass Sie mit diesem modernen Gerät zufrieden sein werden.

Um eine stets optimale Funktion und Leistungsbereitschaft Ihres Plattenspielers zu garantieren und um Ihre persönliche Sicherheit zu gewährleisten:

Lesen Sie vor der ersten Inbetriebnahme diese Bedienungsanleitung gründlich durch und befolgen Sie vor allen Dingen die Sicherheitshinweise! Nur so nutzen Sie alle Funktionen sicher und zuverlässig.

Wir wünschen Ihnen viel Freude mit Ihrem neuen Plattenspieler!

Artikel	Plattenspieler
Modell	TT 200 TX
Manual ID	07/2023/ TT 200 TX/ V1.0
Hersteller	Competence Center Audio Globaltronics GmbH & Co. KG Bei den Mühren 5 20457 Hamburg Germany
Web	www.blaupunkt.de

2. ALLGEMEIN

Aufbewahren des Handbuches

- Alle Tätigkeiten an und mit diesem Gerät dürfen nur so ausgeführt werden, wie sie in dieser Bedienungsanleitung beschrieben sind.
- Bewahren Sie diese Anleitung auf.
- Falls Sie das Gerät einmal weitergeben, legen Sie bitte diese Bedienungsanleitung dazu. Die Bedienungsanleitung ist Bestandteil des Produktes.

Bestimmungsgemäßer Gebrauch

Dieses Gerät ist ...

- ... ein Gerät der Unterhaltungselektronik.
- ... zum Abspielen von Vinyl-Schallplatten vorgesehen.
- ... Bluetooth-kompatibel.

Das Gerät ist für den Privatgebrauch bestimmt und für die gewerbliche Nutzung nicht geeignet. Eine andere Nutzung oder Modifikation ist vom bestimmungsgemäßen Gebrauch ausgeschlossen.

Auszeichnungen/Symbole

Falls erforderlich, finden Sie folgende Warnhinweise in dieser Bedienungsanleitung:



GEFAHR! Hohes Risiko: Missachtung der Warnung kann Schaden für Leib und Leben verursachen.

WARNUNG! Mittleres Risiko: Missachtung der Warnung kann Verletzungen oder schwere Sachschäden verursachen.

VORSICHT! Geringes Risiko: Missachtung der Warnung kann leichte Verletzungen oder Sachschäden verursachen.

HINWEIS! Sachverhalte und Besonderheiten, die im Umgang mit dem Gerät beachtet werden sollten.

Hinweise zur Konformitätserklärung



Hiermit erklärt die Globaltronics GmbH & Co. KG, dass sich dieses Produkt in Übereinstimmung mit den grundlegenden Anforderungen und geltenden Vorschriften der RED 2014/53/EU, der ErP Richtlinie 2009/125/EG, der Niederspannungs-Richtlinie 2014/35/EU und der RoHS-Richtlinie 2011/65/EU befindet.

Die vollständige Konformitätserklärung und diese Bedienungsanleitung im PDF-Format finden Sie im Internet unter www.blaupunkt.de.



Dieses Symbol kennzeichnet das Produkt als Gerät der Schutzklasse II. Geräte mit dieser Schutzklasse verfügen über eine verstärkte oder eine doppelte Isolierung.

~ Dieses Symbol steht für Wechselspannung.

Typenschild

Das Typenschild mit den technischen Angaben befindet sich auf der Unterseite des Plattenspielers

3. SICHERHEITSHINWEISE



GEFAHR für Kinder und Personen mit Einschränkungen

-  Bewahren Sie das Montagematerial außerhalb der Reichweite von Kindern auf. Es enthält Kleinteile, die verschluckt werden könnten.
- Verpackungsmaterial ist kein Kinderspielzeug. Kinder dürfen nicht mit den Kunststoffbeuteln spielen. Es besteht Erstickungsgefahr.
- Dieses Gerät kann von Kindern ab 8 Jahren und darüber, sowie von Personen mit verringerten physischen, sensorischen oder mentalen Fähigkeiten oder Mangel an Erfahrung und Wissen benutzt werden, wenn sie beaufsichtigt werden oder bezüglich des sicheren Gebrauchs des Gerätes unterwiesen wurden und die daraus resultierenden Gefahren verstanden haben.
- Kinder müssen beaufsichtigt werden, um sicherzustellen, dass sie nicht mit dem Gerät spielen.
- Achten Sie darauf, dass Kinder niemals Fremdkörper in die Öffnungen am Gerät stecken. Es besteht die Gefahr eines elektrischen Schlages.
- Reinigung und Benutzer-Wartung dürfen nicht von Kindern ohne Beaufsichtigung durchgeführt werden.



GEFAHR von Stromschlag durch Feuchtigkeit

- Schützen Sie das Gerät vor Feuchtigkeit, Tropf- oder Spritzwasser: Es besteht die Gefahr eines elektrischen Schlages. Stellen Sie zum Beispiel keine mit Flüssigkeiten gefüllten Vasen oder Ähnliches auf oder in die Nähe des Gerätes.
- Das Gerät ist nicht für den Betrieb in Räumen mit hoher Luftfeuchtigkeit (z. B. Badezimmer) ausgelegt. Beachten Sie die in den technischen Daten angegebenen Umgebungsbedingungen.
- Vermeiden Sie das Eindringen von Fremdkörpern und Flüssigkeiten in das Gerät.
- Sollten Flüssigkeiten oder Fremdkörper in das Gerät gelangen, sofort das Netzteil aus der Steckdose ziehen. Vor einer erneuten Inbetriebnahme das Gerät prüfen lassen.



GEFAHR durch Stromschlag

- Ziehen Sie bei Beschädigungen des Gerätes sofort das Netzteil aus der Steckdose.
- Benutzen Sie das Gerät nicht, wenn es sichtbare Beschädigungen am Gehäuse aufweist.
- Es ist nicht gestattet, Umbauten an dem Gerät vorzunehmen. Reparaturen am Gehäuse dürfen ausschließlich vom Service-Center vorgenommen werden.

- Schließen Sie das Netzteil nur an eine ordnungsgemäß installierte, gut zugängliche Steckdose an. Die Steckdose muss nach dem Anschließen weiterhin gut zugänglich sein.
- Verlegen Sie alle Kabel so, dass sie nicht zur Stolperfalle werden.
- Achten Sie beim Aufstellen des Gerätes darauf, dass das Netzkabel nicht eingeklemmt oder gequetscht wird. Halten Sie das Netzkabel von heißen Oberflächen und scharfen Kanten fern.
- Um das Gerät vollständig vom Netz zu trennen, ziehen Sie das Netzteil aus der Steckdose.
- Ziehen Sie das Netzteil aus der Steckdose, ...
... wenn Sie das Gerät nicht benutzen,
... wenn Sie das Gerät reinigen wollen und
... bei Gewitter.
- Öffnen Sie niemals das Gehäuse des Gerätes, es beinhaltet keine zu wartenden Teile! **Bei geöffnetem Gehäuse besteht Lebensgefahr durch elektrischen Schlag.**
- Das Gerät ist nach dem Ausschalten nicht vom Netz getrennt.

**BRANDGEFAHR**

- Kerzen und andere offene Flammen müssen zu jeder Zeit von diesem Produkt ferngehalten werden, um das Ausbreiten von Feuer zu verhindern.

**WARNUNG vor Sachschäden**

- Wird das Gerät von einem kalten an einen warmen Ort gebracht, kann Kondensfeuchtigkeit im Gerät entstehen. Das Gerät einige Stunden ausgeschaltet lassen.
- Stellen Sie das Gerät auf eine feste, ebene Fläche, die frei von Erschütterungen ist.
- Das Gerät ist mit rutschfesten Kunststofffüßen ausgestattet. Da Möbel mit einer Vielfalt von Lacken und Kunststoffen beschichtet sind und mit unterschiedlichen Pflegemitteln behandelt werden, kann nicht völlig ausgeschlossen werden, dass manche dieser Stoffe Bestandteile enthalten, die die Kunststofffüße angreifen und aufweichen. Legen Sie ggf. eine rutschfeste Unterlage unter das Gerät.
- Stellen Sie das Gerät so auf, dass kein direktes Sonnenlicht darauf fällt.
- Schützen Sie die Nadel vor Staub und anderen Verschmutzungen. Spielen Sie keine verstaubten, verschmutzten, zerkratzten oder verformten Platten ab.
- Schützen Sie das Gerät vor Hitze. Halten Sie Abstand zu heißen Gegenständen wie z. B. Heizkörpern, Herdplatten etc. Stellen Sie das Gerät auf keinen Fall auf eine heiße Fläche.

- Schwere Gegenstände dürfen nicht auf das Gerät gestellt werden.
- Behandeln Sie den Tonarm und die Nadel vorsichtig.
- Bewegen Sie den Plattenteller nicht von Hand.
- Sichern Sie den Tonarm, bevor Sie den Plattenspieler transportieren.
- Wenn Sie den Plattenspieler an einen PHONO-Eingang eines Verstärkers oder einer Stereoanlage anschließen, muss der Schiebeschalter **PRE-AMP** auf **OFF** stehen. Sonst kann der Verstärker / die Stereoanlage beschädigt werden.

Reinigung und Pflege

- Für die Reinigung des Gerätes verwenden Sie ein trockenes, weiches Tuch. Verwenden Sie keine ätzenden oder scheuernden Reinigungsmittel. Diese könnten die Oberfläche des Gerätes beschädigen.
- Für die Reinigung der Nadel verwenden Sie ausschließlich eine geeignete weiche Bürste (im Fachhandel erhältlich).

4. LIEFERUMFANG

- 1 Plattenspieler (TT 200 TX)
- 1 Plattenteller
- 1 Antriebsriemen (am Plattenteller vormontiert)
- 1 Schutzmatte (für den Plattenteller)
- 1 Tonabnahmesystem und Abspielnadel (bereits aufgesetzt)
- 1 Schutzkappe für die Nadel (bereits aufgesetzt)
- 1 Gegengewicht (für den Tonarm)
- 1 Deckel
- 2 Halterungen für den Deckel
- 1 Netzkabel
- 1 Audiokabel (2 x 2 Cinch-Stecker + Massekabel mit Gabelschuh)
- 1 Adapter für Single-Schallplatten (PUK)
- 1 Bedienungsanleitung
- 1 Garantiekarte

5. AUSPACKEN

- Nehmen Sie den Plattenspieler und alle Zubehörteile vorsichtig aus der Verpackung.
- Entfernen Sie alle Verpackungsteile vollständig.
- Entfernen Sie die Transportsicherung vom Tonarm.
- Prüfen Sie, ob alle Zubehörteile vorhanden und unbeschädigt sind.

6. TEILE UND BEDIENELEMENTE

Oberseite

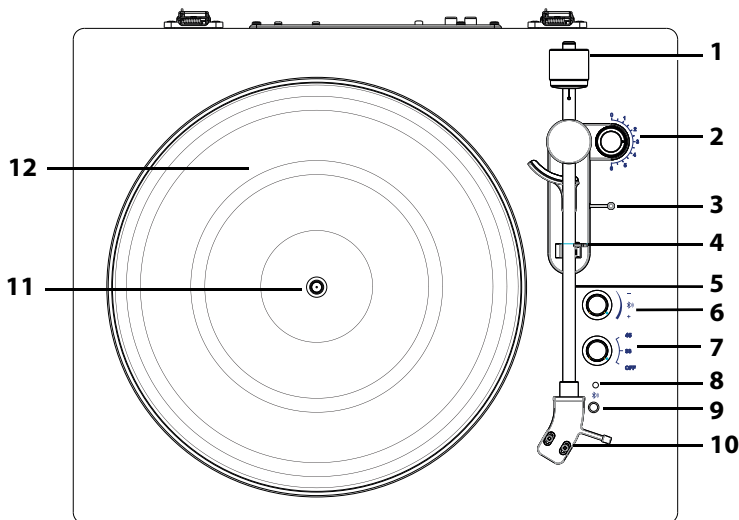

- 1 Gegengewicht
- 2 Anti-Skating-Regler
- 3 Hebel zum Anheben des Tonarms
- 4 Verriegelung für den Tonarm
- 5 Tonarm
- 6 - + Lautstärkereglern für Bluetooth-Verbindung
- 7 **OFF/33/45** Ein-/Ausschalter und Geschwindigkeitsregler
- 8 LED
- 9 im Kreis unter dem Symbol befindet sich das Bluetooth-Feld
- 10 Systemträger mit Tonabnahmesystem und Abspielnadel
- 11 Achse für Plattenteller und Schallplatte
- 12 Plattenteller mit Schutzmatte

Rückseite

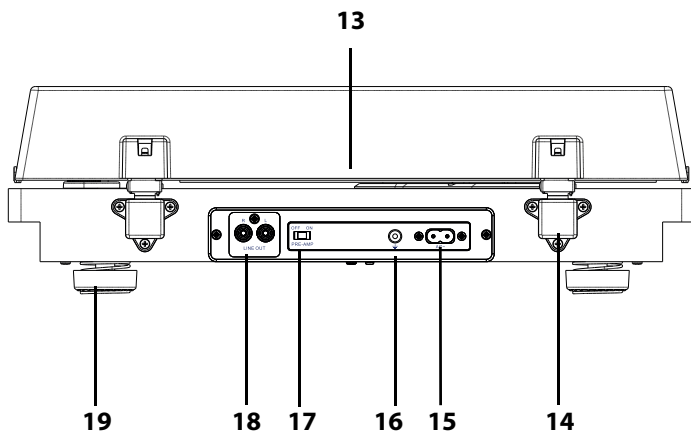

- | | |
|--------------------------|------------------------------------------------------------------------------------------------------------------------------------------------------------|
| 13 | Deckel (vormontiert) |
| 14 | Halterung für Deckel |
| 15 AC~ | Buchse Netzkabel |
| 16 | Masseanschluss |
| 17 PRE-AMP OFF/ON | Vorverstärker aus-/einschalten:
OFF: z. B. für einen PHONO-Eingang eines Verstärkers
ON: z. B. für einen AUX-Eingang eines Verstärkers |
| 18 LINE OUT R/L | Audio-Ausgang: 2 Cinchbuchsen |
| 19 | Standfuß |

ohne Abbildung

- Netzkabel
- Audiokabel (2 x 2 Cinch-Stecker + Massekabel mit Gabelschuh)
- Adapter für Single-Schallplatten (PUK)
- Schutzkappe der Abspielnadel

7. INBETRIEBNAHME

7.1 AUFSTELLEN



GEFAHR! Setzen Sie das Gerät keiner extremen Hitze oder Feuchtigkeit aus. Achten Sie auf eine ausreichende Belüftung des Gerätes.

- Stellen Sie das Gerät auf eine stabile, ebene, waagerechte und erschütterungsfreie Oberfläche.

7.2 PLATTENTELLER MONTIEREN

Der Plattenteller und der Antriebsriemen müssen vor der Inbetriebnahme montiert werden.

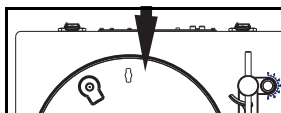

1. Setzen Sie den Plattenteller auf die Achse.

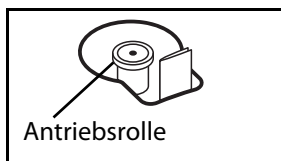

Antriebsrolle

2. Drehen Sie den Plattenteller so, dass die Öffnung mit dem kleinen Fähnchen über der Antriebsrolle liegt.
3. Fassen Sie das Fähnchen an und ziehen den Antriebsriemen über die Antriebsrolle. Achten Sie darauf, dass der Riemen nicht verdreht wird.
4. Reißen Sie das Fähnchen vorsichtig ein und entfernen es.
5. Legen Sie die Schutzmatte mit der glatten Seite nach unten auf den Plattenteller.

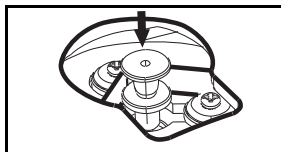

Plattenteller abnehmen

1. Nehmen Sie die Schutzmatte vom Plattenteller ab.
2. Drehen Sie den Plattenteller so, dass durch eine der größeren Öffnungen die Antriebsrolle zu sehen ist.
3. Nehmen Sie den Antriebsriemen von der Antriebsrolle und nehmen Sie den Plattenteller von der Achse ab.

7.3 TONARM

VORSICHT: Behandeln Sie den Tonarm und die Nadel vorsichtig. Achten Sie darauf, dass Sie die Nadel nicht berühren und dass die Nadel nicht mit Gegenständen in Berührung kommt.

- Falls noch nicht geschehen: Entfernen Sie die Transportsicherung vom Tonarm.

Gegengewicht montieren und Tonarm ausbalancieren

1. Stellen Sie sicher, dass der Plattenspieler waagrecht steht. Überprüfen Sie dies ggf. mit einer Wasserwaage.

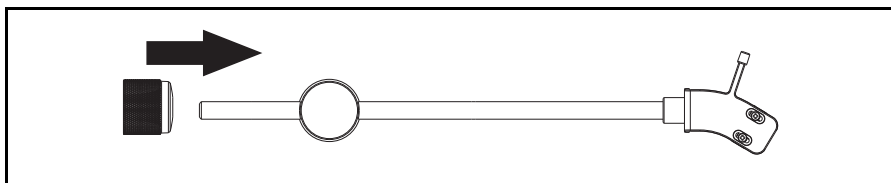

2. Schieben Sie das Gegengewicht ganz auf das hintere Ende des Tonarms, bis es hörbar einrastet.
3. Stellen Sie den Anti-Skating-Regler auf **0**.
4. Öffnen Sie die Verriegelung des Tonarms.
5. Heben Sie den Tonarm mit dem Hebel an und führen Sie ihn über den Plattenteller.
6. Halten Sie den Tonarm am Systemträger fest. Halten Sie ihn oben, während Sie den Tonarm mit dem Hebel absenken.
7. Drehen Sie nun das Gegengewicht solange im Uhrzeigersinn, bis der Tonarm in der Balance bleibt, wenn Sie ihn **vorsichtig** loslassen.

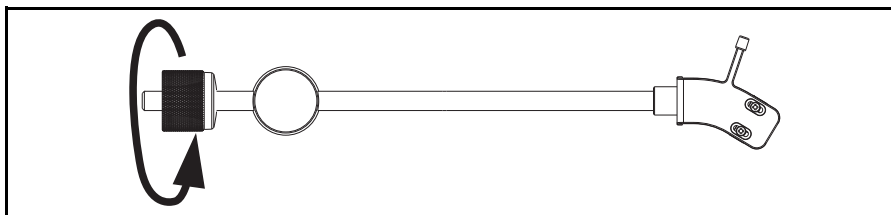

8. Heben Sie den Tonarm mit dem Hebel an und bewegen Sie ihn zurück in die Halterung.
9. Halten Sie das Gegengewicht am silbernen Metallteil fest, während Sie die schwarze Scheibe mit der Skala auf **0** drehen.

Auflagekraft des Tonarms einstellen

Nachdem Sie den Tonarm in die 0-Balance gebracht haben, können Sie die Auflagekraft der Nadel einstellen. Den Richtwert für diese Einstellung entnehmen Sie grundsätzlich den Empfehlungen des Herstellers des Tonabnahmesystems. Für das mitgelieferte Tonabnahmesystem beträgt der Wert $3,5 \text{ g} \pm 0,5 \text{ g}$.

- Drehen Sie das Gegengewicht (inkl. Skala) gegen den Uhrzeigersinn bis zum angegebenen Wert.
- Eine Umdrehung entspricht 2,0 g. Z. B. für 3,5 g machen Sie eine volle Umdrehung und drehen dann weiter bis 1,5 g.
- Korrigieren Sie später die Einstellung der Auflagekraft, wenn beim Abspielen einer Schallplatte folgende Probleme auftreten:
 - Wenn die Nadel springt oder über die Platte gleitet, muss die Auflagekraft erhöht werden.
 - Wenn die Wiedergabe verzerrt klingt, kann dies daran liegen, dass die Auflagekraft niedriger eingestellt werden muss.

7.4 ANTI-SKATING

Der Skating-Effekt zieht den Tonarm zur Plattenmitte und erzeugt dort bei den inneren Rillen eine stärkere Abnutzung. Anti-Skating gleicht diesen Effekt aus.

- Stellen Sie am Anti-Skating-Regler den gleichen Wert ein wie die eingestellte Auflagekraft.

HINWEIS: Dies ist ein Richtwert. Sie können diese Einstellung anpassen, wenn der Tonarm sichtbar nach innen oder außen gezogen wird.

- Tonarm wird nach innen gezogen: Anti-Skating höher einstellen.
- Tonarm wird nach außen gezogen: Anti-Skating niedriger einstellen.

7.5 DECKEL MONTIEREN

1. Drücken Sie die beiden Halterungen in die Aufnahmen hinten am Plattenspieler (siehe Bilder). Sie rasten hörbar ein.
2. Schieben Sie nun den Deckel auf die beiden Halterungen, bis dieser einrastet.

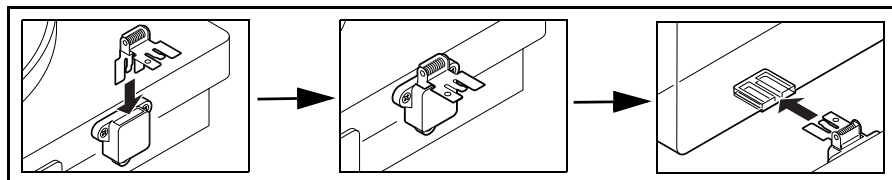

8. STROMVERSORGUNG

Netzanschluss

1. Verbinden Sie das Netzkabel mit dem Anschluss **AC~** am Gerät.
2. Stecken Sie den Netzstecker in eine gut zugängliche Steckdose, deren Spannung der Angabe auf dem Typenschild des Gerätes entspricht. Die Steckdose muss auch nach dem Anschließen weiterhin gut zugänglich sein.

HINWEIS: Das Gerät ist erst dann komplett stromlos, wenn Sie den Netzstecker ziehen. Um das Gerät vom Netz zu trennen, ziehen Sie den Netzstecker aus der Steckdose.

9. ANSCHLIEßEN DES PLATTENSPIELERS

9.1 AN STEREOANLAGE/VERSTÄRKER

PRE-AMP

Der Plattenspieler hat einen integrierten Vorverstärker, den Sie einschalten müssen, wenn Sie an Ihrem Verstärker oder Ihrer Stereoanlage keinen PHONO-Eingang nutzen, sondern einen LINE IN- oder AUX-Eingang o. Ä. Sonst ist die Tonwiedergabe zu leise oder gar nicht zu hören.

VORSICHT: Wenn Sie den Plattenspieler an einen PHONO-Eingang eines Verstärkers oder einer Stereoanlage anschließen, muss der Schiebeschalter **PRE-AMP** auf **OFF** stehen. Sonst kann der Verstärker / die Stereoanlage beschädigt werden.

- Anschluss an PHONO-Eingang: **PRE-AMP** auf **OFF** einstellen.
- Anschluss an LINE IN- / AUX-Eingang: **PRE-AMP** auf **ON** einstellen.

Anschließen

VORSICHT: Achten Sie darauf, dass der Plattenspieler und das Gerät, an den Sie ihn anschließen wollen, ausgeschaltet sind, bevor Sie ihn anschließen. Lesen Sie auch die Bedienungsanleitung des Gerätes, an den Sie den Plattenspieler anschließen wollen.

1. Verbinden Sie die Buchsen **LINE OUT R/L** am Plattenspieler mit dem mitgelieferten Audiokabel mit entsprechenden Eingangsbuchsen (z. B. PHONO, LINE IN oder AUX) an Ihrer Stereoanlage / Ihrem Verstärker.
Achten Sie jeweils auf passende Farben von Steckern und Buchsen.
2. Wählen Sie am angeschlossenen Gerät den verwendeten Eingang für den Plattenspieler aus.

Masseanschluss

Sollte beim Plattenspieler ein Brummen zu hören sein, kann es durch den Anschluss des Massekabels verringert oder ganz verhindert werden.

1. Schalten Sie beide Geräte aus.
2. Schrauben Sie den Gabelschuh am Masseanschluss des Plattenspielers fest.
3. Schrauben Sie den anderen Gabelschuh am Masseanschluss des Verstärkers fest.

HINWEIS:

Wenn der Verstärker keinen Masseanschluss hat, braucht das Kabel auch nicht mit dem Plattenspieler verbunden werden.

9.2 AN GERÄT VIA BLUETOOTH-VERBINDUNG

Der Plattenspieler kann auch mit einem Bluetooth-Kopfhörer oder Bluetooth-Lautsprecher gekoppelt werden. Betreiben Sie die Geräte in normaler Hörlautstärke und regeln Sie die Lautstärke zurück, bevor Sie eine Tonquelle anschließen oder zuschalten.



Achtung! Zu laute Hörlautstärke kann Hörschäden verursachen!

- Um einen möglichen Verlust des Hörsinns zu verhindern, vermeiden Sie das Hören bei großem Lautstärkepegel über lange Zeiträume.
 - Betreiben Sie die Kopfhörer in normaler Hörlautstärke und regeln Sie die Lautstärke zurück, bevor Sie eine Tonquelle anschließen oder zuschalten. Benutzen Sie die Kopfhörer nicht bei Tätigkeiten, bei denen Sie Ihre Umgebung aufmerksam wahrnehmen müssen.
1. Drehen Sie den Geschwindigkeitsregler auf 33 oder 45 und drücken Sie auf dem Plattenspieler einige Sekunden auf das Bluetooth-Feld. Dies liegt im Kreis unter dem Bluetooth-Symbol . Die LED leuchtet abwechselnd rot und blau. Der automatische Verbindungsaufbau beginnt. Das Gerät sendet nun seine Kennung.
 2. Starten Sie am Wiedergabe-Gerät (z. B. Bluetooth-Lautsprecher oder Bluetooth-Kopfhörer mit Lautstärkeregelung) die Bluetooth-Verbindung. Das Wiedergabe-Gerät sollte sich nun automatisch mit dem Plattenspieler verbinden.
Falls es nicht automatisch verbunden wird, stellen Sie am Lautsprecher oder Kopfhörer die Verbindung zum Plattenspieler her. Drücken Sie dort ggf. die Taste „Pairing“.

3. Die LED am Plattenspieler leuchtet blau, wenn die Verbindung steht. Beide Geräte sind nun miteinander verbunden. Der Ton wird über den Lautsprecher oder Kopfhörer wiedergegeben.
 - Wenn die Bluetooth-Verbindung unterbrochen wurde, versucht der Plattenspieler, diese automatisch wieder herzustellen.
 - Die LED blinkt während der Suche abwechselnd langsam rot und blau.
 - Bei wieder hergestellter Verbindung leuchtet die LED blau und der Ton wird wiedergegeben. Gegebenenfalls muss die Wiedergabe aber auch neu gestartet werden.
4. Wenn die automatische Bluetooth-Verbindung fehlschlägt, wiederholen Sie den oben beschriebenen Verbindungsvorgang.

HINWEISE:

- Ist die Bluetooth-Verbindung hergestellt, können Sie den Lautsprecher oder den Kopfhörer in einer Reichweite bis zu ca. 10 Metern variabel nutzen. Solange sich keine störenden Objekte (z. B. Stahlbetonwände oder andere Funkgeräte) zwischen Abspielgerät und Plattenspieler befinden, können Sie sich auch in andere Zimmer oder Stockwerke begeben, bis zu einer Reichweite von ca. 10 Metern.
- Beim Betrieb des Plattenspielers mit aktivierter Bluetooth-Funktion wird die Bluetooth-Verbindung mit einem bereits früher verbundenen Lautsprecher oder Kopfhörer automatisch hergestellt.

Lautstärke regeln

- Für Geräte, die über Bluetooth verbunden sind, kann die Lautstärke über den Bluetooth-Lautstärkeregler des Plattenspielers oder über das angeschlossene Gerät eingestellt werden.
- Ist der Bluetooth-Lautstärkeregler des Plattenspielers ganz auf - gestellt, wird kein Ton wiedergegeben, egal wie die Einstellung des externen Gerätes ist.

Bluetooth-Verbindung trennen

Zum Trennen der Bluetooth-Verbindung können Sie:

- Für ca. 3 Sekunden auf das Bluetooth-Feld  auf dem Plattenspieler drücken. Das blaue Licht der LED erlischt und die Bluetooth-Verbindung ist getrennt.
- Bei Ihrem Lautsprecher oder Kopfhörer die Bluetooth-Funktion deaktivieren.

10. SCHALLPLATTE ABSPIELEN

VORSICHT:

- Schützen Sie die Nadel vor Staub und anderen Verschmutzungen. Spielen Sie keine verstaubten, verschmutzten, zerkratzten oder verformten Platten ab.
- Behandeln Sie den Tonarm und die Nadel vorsichtig.

HINWEISE:

- Überprüfen Sie regelmäßig die Abspielnadel. Entfernen Sie Fusseln und leichte Verschmutzungen mit einer weichen Bürste.
 - Eine abgenutzte oder beschädigte Nadel muss ausgetauscht werden, weil sie die Schallplatte zerstören kann (siehe "Wechsel des Tonabnahmesystems" auf Seite 17).
 - Reinigen Sie die Schallplatte vor dem Abspielen mit einem antistatischen Tuch.
1. Nehmen Sie ggf. die Schutzkappe von der Abspielnadel ab.
 2. Legen Sie die Schallplatte auf den Plattenteller.
Verwenden Sie für Single-Schallplatten ggf. den Adapter.
 3. Öffnen Sie die Sicherung des Tonarms.
 4. Stellen Sie die Geschwindigkeit entsprechend der Schallplatte ein:
 - **33:** 33 Umdrehungen pro Minute für LPs
 - **45:** 45 Umdrehungen pro Minute für Singles
 - Beachten Sie auch die Angaben auf der Schallplatte.
 5. Heben Sie den Tonarm mit dem Hebel an.
 6. Bewegen Sie den Tonarm zum Beginn der Schallplatte oder des Musikstückes, das Sie hören möchten.
 7. Senken Sie den Tonarm mit dem Hebel vorsichtig ab. Die Wiedergabe beginnt.
 - Zum Unterbrechen der Wiedergabe heben Sie den Tonarm mit dem Hebel an. So können Sie den Tonarm auch zu einem anderen Musikstück führen.
 - Empfehlenswert ist es, die Platte bei geschlossenem Deckel abzuspielen. Damit wird vermieden, dass sich Staub auf dem Gerät und der Platte absetzt.
 - Am Ende der Schallplatte stoppt das Gerät.
 8. Zum Ausschalten stellen Sie den Ein-/Ausschalter und Geschwindigkeitsregler auf **OFF**.
 9. Heben Sie nun den Tonarm mit dem Hebel an und bewegen Sie ihn zurück in die Halterung.

HINWEISE:

- Durch das Schließen des Deckels verhindern Sie das Eintauchen des Plattentellers.
- Achten Sie darauf, dass der Tonarm stets fest in der Halterung sitzt, bevor Sie das Gerät transportieren.
- Legen Sie keine Gegenstände auf dem Plattenteller ab, vor allem nicht während des Abspielens einer Schallplatte.

11. REINIGUNG



GEFAHR! Trennen Sie das Gerät vor dem Reinigen vom Netz. Achten Sie darauf, dass keine Flüssigkeit in das Gerät eindringt.

VORSICHT:

- Für die Reinigung des Gerätes verwenden Sie ein trockenes, weiches Tuch. Verwenden Sie keine ätzenden oder scheuernden Reinigungsmittel. Diese könnten die Oberfläche des Gerätes beschädigen.
- Für die Reinigung der Nadel verwenden Sie ausschließlich eine geeignete weiche Bürste (im Fachhandel erhältlich).
- Falls erforderlich, reinigen Sie das Gerät mit einem weichen, leicht feuchten Tuch.

12. WECHSEL DES TONABNAHMESYSTEMS

Die Abspielnadel sollte ca. nach 300 Betriebsstunden ausgewechselt werden. Dabei wird immer das komplette Tonabnahmesystem getauscht. Ein neues Tonabnahmesystem erhalten Sie im Fachhandel.

1. Schalten Sie den Ein-/Ausschalter und Geschwindigkeitsregler auf **OFF**.

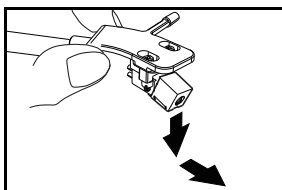

2. Halten Sie den Tonarm fest und ziehen Sie das Tonabnahmesystem an der Vorderkante nach unten ab.

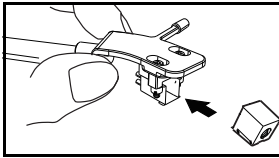

3. Stecken Sie das neue Tonabnahmesystem schräg von unten auf, sodass die kleine Nase in die Vertiefung unten am Systemträger fasst.

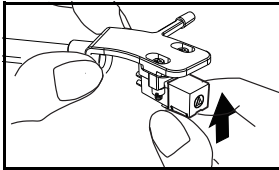

4. Drücken Sie nun das Tonabnahmesystem nach oben, bis es hörbar einrastet. Das Tonabnahmesystem muss fest mit dem Systemträger verbunden sein.

13. ENTSORGEN

Das Gerät darf nicht im normalen Hausmüll entsorgt werden. Das Gerät muss – gemäß der Entsorgungsrichtlinie 2012/19/EU – einer geordneten Entsorgung zugeführt werden. Kunststoffe und Elektronikteile müssen einer Wiederverwertung zugeführt werden. Geben Sie das Altgerät an einer Sammelstelle für Elektroschrott oder einem Wertstoffhof ab. Wenden Sie sich für nähere Auskünfte an Ihr örtliches Entsorgungsunternehmen oder Ihre kommunale Verwaltung.



Die Verpackung bewahren Sie nach Möglichkeit bis zum Ablauf der Garantiezeit auf. Danach entsorgen Sie sie bitte umweltgerecht.

Je nach Art und Größe des Gerätes sowie der Verkaufsfläche und dem Abgabeort, können auch Vertreiber zur unentgeltlichen Rücknahme oder Abholung von Altgeräten gesetzlich verpflichtet sein. Beachten Sie hierzu die jeweils aktuell gültigen gesetzlichen Bestimmungen oder informieren Sie sich im Handel.

14. PROBLEMLÖSUNGEN

Sollte Ihr Gerät einmal nicht wie gewünscht funktionieren, gehen Sie bitte erst diese Checkliste durch. Vielleicht ist es nur ein kleines Problem, das Sie selbst beheben können.



GEFAHR! Versuchen Sie auf keinen Fall, das Gerät selbstständig zu reparieren.

Fehler	Mögliche Ursachen / Maßnahmen
Das Gerät lässt sich nicht einschalten.	Ist das Netzkabel richtig angeschlossen? Überprüfen Sie den Anschluss.
Kein Ton	Überprüfen Sie die Kabelverbindung zwischen Plattenspieler und Verstärker/Stereoanlage.
	Ist der Verstärker / die Stereoanlage eingeschaltet?
	Ist am Verstärker / an der Stereoanlage die richtige Betriebsart gewählt?
	Ist die Lautstärke am Verstärker / an der Stereoanlage zu niedrig eingestellt?
	Überprüfen Sie die Einstellung des Schiebeschalters PRE-AMP .
Der Ton ist zu leise.	Ist die Lautstärke am Bluetooth-Lautsprecherreglers des Plattenspielers auf - eingestellt?
	Überprüfen Sie die Einstellung des Schiebeschalters PRE-AMP .
Schlechter Ton	Ist die Lautstärke am Bluetooth-Lautsprecherreglers des Plattenspielers zu niedrig eingestellt?
	Überprüfen Sie die Einstellung des Schiebeschalters PRE-AMP .
	Überprüfen Sie die Schallplatte und die Nadel auf Verschmutzungen und Beschädigungen.
Die Nadel hüpfert oder gleitet über die Platte.	Überprüfen Sie, ob die Auflagekraft des Tonarms niedriger eingestellt werden muss.
	Überprüfen Sie die Schallplatte und die Nadel auf Verschmutzungen und Beschädigungen.
Die Nadel hüpfert oder gleitet über die Platte.	Überprüfen Sie, ob die Auflagekraft des Tonarms höher eingestellt werden muss.
	Überprüfen Sie die Schallplatte und die Nadel auf Verschmutzungen und Beschädigungen.

Fehler	Mögliche Ursachen / Maßnahmen
Der Plattenteller dreht sich nicht.	Überprüfen Sie, ob der Antriebsriemen richtig sitzt.
Der Ton leiert.	Überprüfen Sie den Antriebsriemen. Sitzt er richtig? Ist er zu locker und muss gewechselt werden?
Der Plattenspieler verbindet sich nicht mit Bluetooth-fähigem Gerät.	<ul style="list-style-type: none">• Drücken Sie ca. zwei Sekunden auf das Bluetooth-Feld, um sicherzustellen, dass der Plattenspieler die Bluetooth-Funktion aktiviert hat.• Überprüfen Sie, ob bei Ihrem Lautsprecher oder Kopfhörer der Bluetooth-Modus aktiviert ist.• Halten Sie den Lautsprecher oder Kopfhörer näher an den Plattenspieler.
Die Bluetooth-Verbindung scheitert.	<ul style="list-style-type: none">• Versichern Sie sich, dass der Bluetooth-Lautsprecher oder der Bluetooth-Kopfhörer nicht mit einem anderen Bluetooth-fähigen Gerät verbunden ist. Trennen Sie ansonsten die Verbindung zu diesen Geräten.• Vergewissern Sie sich, dass Ihr Bluetooth-Lautsprecher oder Bluetooth-Kopfhörer BQB-zertifiziert ist (bzw. das Bluetooth-Logo trägt).
Die automatische Bluetooth-Verbindung mit zuvor gekoppelten Geräten funktioniert nicht.	Drücken Sie rund 2 Sekunden auf das Bluetooth-Feld auf dem Plattenspieler, um den gescheiterten Verbindungsaufbau zu stoppen und die Bluetooth-Funktion zu deaktivieren. Drücken Sie anschließend erneut auf das Bluetooth-Feld um den Verbindungsaufbau zwischen den Geräten zu wiederholen.
Im Bluetooth-Betrieb: Schlechte Tonqualität	<ul style="list-style-type: none">• Befinden sich störende Objekte zwischen Plattenspieler und Lautsprecher oder Kopfhörer? Dies können z. B. Stahlbetonwände oder andere Funkgeräte sein. Verändern Sie ggf. den Standort des Plattenspielers oder Lautsprechers.• Haben Sie sich zu weit vom Plattenspieler entfernt? Die maximale Reichweite beträgt in geschlossenen Räumen ca. 10 Meter.• Erhöhen Sie die Lautstärke am Lautsprecher oder am Kopfhörer.• Ist der Ladezustand vom Lautsprecher oder Kopfhörer zu gering?

Wenn Sie den Fehler nicht beheben können, wenden Sie sich an unsere Hotline:
00 800 1300 1400
 (Montag bis Freitag, 8.00 bis 18.00 Uhr / kostenlos aus dem Festnetz, sowie den Mobilfunknetzen)

oder per E-mail an:
blaupunkt-service-de@teknihall.de

15. TECHNISCHE DATEN

Elektrische Daten	
Netzspannung:	230 V ~ 50 Hz
Leistungsaufnahme:	Maximal ca. 5 W
Schutzklasse	II <input type="checkbox"/>
Anschlüsse	
LINE OUT R/L:	Ausgang: 2x Cinch
Masseanschluss	
Allgemeines	
Abmessungen (B x T x H):	ca. 432 x 370 x 128 mm
Gewicht:	ca. 5 kg
Umgebungsbedingungen:	Betriebstemperatur: 5 °C – 35 °C Luftfeuchtigkeit: 40 % bis 80 % relativ

Bluetooth	
Bluetooth Version	V5.1
Bluetooth Frequenzbereich	2.402 GHz - 2.480GHz
Bluetooth Unterstützung	HFP, A2DP, AVRCP Profile
Reichweite	10 m
Maximale RF-Leistung	<5dBm

Technische Änderungen vorbehalten.