

INSTRUCTION MANUAL
BREAD MAKER

BEDIENUNGSANLEITUNG
BROTBACKAUTOMAT

ИНСТРУКЦИЯ ПО ЭКСПЛУАТАЦИИ
УСТРОЙСТВО ДЛЯ ВЫПЕЧКИ ХЛЕБА

INSTRUKCJA OBSŁUGI
URZĄDZENIE DO PIECZENIA CHLEBA

ISTRUCȚIUNI DE FOLOSIRE
APARAT DE FĂCUT PÂINE

UPUTSTVO ZA UPOTREBU
AUTOMAT ZA REČENJE HLEBA

ІНСТРУКЦІЇ З ЕКСПЛУАТАЦІЇ
ХЛІБОПІЧКА

УПЪТВАНЕ ЗА ИЗПОЛЗВАНЕ
НА АВТОМАТ ЗА ХЛЯБ

MODE D'EMPLOI
MACHINE A PAIN

MANUAL DE INSTRUCCIONES
PANIFICADORA

MANUALE DI ISTRUZIONI
MACCHINA PER IL PANE

GEbruikersHANDLEIDING
BROODBAKMACHIN

BRUKSANVISNING
BRÖDMASKIN

ΟΔΗΓΙΕΣ ΧΡΗΣΕΩΣ
ΑΡΤΟΠΑΡΑΣΚΕΥΑΣΤΗΣ

LIETOŠANAS PAMĀCĪBA
AUTOMĀTISKĀ

MAIZES CEPŠANAS KRĀSNŠ

NAUDOJIMO INSTRUKCIJA
DUONKERĖ

KASUTUSJUHEND
LEIVAKŪPSETAJA

NÁVOD K OBSLUZE
PEKÁRNA NA CHLEBA

ПАЙДАЛАНУ НҮСҚАУЛЫҒЫ
НАН ЖАСАҒЫШ



ENGLISH PAGE 2	БЪЛГАРСКИ СТР. 25	LATVIAN LPP. 47
DEUTSCH SEITE 5	FRANÇAIS PAGE 28	LIETUVIU K. P. 50
РУССКИЙ СТР. 9	ESPAÑOL PÁGINA 31	EESTI KEEL LEHEL 53
POLSKI STRONA 13	ITALIANO PAGINA 34	ČESKY STRANA 56
ROMANESTE PAGINA 16	NEDERLANDS PAGINA 37	ҚАЗАҚ БЕТ 59
SCG/CRO/B.i.H. STRANA 19	SVENSKA PAGINA 40	
УКРАЇНСЬКА СТОВ. 22	ΕΛΛΗΝΙΚΑ ΣΕΛΙΔΑ 43	

Danke für den Kauf eines
ORIGINAL Produktes von



Nur ECHT mit diesem 

Thank you for buying
an ORIGINAL Product of



Only GENUINE with this 

Мы благодарны Вам за
покупку ОРИГИНАЛЬНОГО
изделия компании



Только ПОДЛИННИКИ с этим 

IMPORTANT SAFETY INSTRUCTIONS

The safety of electrical appliances from **FIRST Austria** complies with the recognized technical directives and legal regulations for safety. Nevertheless, you and the other users of the appliance should observe the following:

- Please read these instructions carefully before using this appliance for the first time and keep them for further reference.
- This product has not been designed for any other uses than those specified in this manual.
- Before connecting the appliance to the power source, check if the voltage indicated on the appliance corresponds with the mains voltage in your home. If this is not the case, contact your dealer and do not use the appliance.
- If the appliance is grounded (protection class I), the wall outlet and any extension to which it is connected must also be grounded.
- Place the appliance on a clear, flat and heat-resistant surface. Distance from the wall should be at least 5cm. The area above the appliance should be kept free to allow an unobstructed air-circulation. Never place the appliance or power cord on hot surfaces. Nor should the appliance be placed or operated in the vicinity of exposed gas flames.
- Do not let the cord hang over the edge of a table or counter. Do not let the cord touch hot surfaces.
- Do not let the cord touch hot surfaces.
- Do not use the product near gas sources or other flammable materials or objects.
- To protect from electrical hazard, do not immerse this appliance or cordset in any liquids.
- If the appliance or the power cord shows any signs of damage, do not operate it! Take the product to an authorized and qualified service center for inspection or repair.
- The use of attachments not recommended or sold by the manufacturer may cause fire, electric shock or injury.
- This device is intended for home use only, do not use it commercially.
- Do not use this appliance outdoors.
- The appliance becomes hot during operation. Therefore, be careful not to touch any of the hot parts.
- Do not cover the appliance during operation, as this may cause a fire hazard.
- Do not touch any moving parts while the appliance is operating.
- Always disconnect the appliance from power after use, before cleaning and in the event of a malfunction.
- Do not pull directly on the power cord, rather pull on the plug to disconnect the appliance from the power source.
- The appliance can be used by children aged from 8 years and above and persons with reduced

physical, sensory or mental capabilities or lack of experience and knowledge if they have been given supervision or instruction concerning use of the appliance in a safe way and understand the hazards involved. Children shall not play with the appliance. Cleaning and user maintenance shall not be made by children unless they are older than 8 and supervised. Keep the appliance and its cord out of reach of children less than 8 years.

- We are excluded of liability for all damages that may arise if the appliance is used for purposes other than originally intended or if it is used inappropriately.
- Repairs and other work undertaken on the unit must only be done by authorised specialist personnel!

OVERVIEW (see fig. 1)

1. Control Panel
2. Window
3. Kneading blade
4. Bread pan
5. Measuring cup
6. Measuring spoon
7. Hook for removing the kneading blade

CONTROL PANEL: (see fig. 2)

8. **Size:** Press the "Size" button to select the desired loaf size. You can choose 700 g / 900 g. (Only applicable to program 1, 3, 5, 9, 12)
9. **Setting:** The "Setting" button allows you to change the program steps within the "Custom" program.
10. **Menu:** Press the "Menu" button to select the desired program. The program number and corresponding preparation time appear on the display.
11. **Start/Stop:** Press the "Start/Stop" button to start or pause the current program. When a program is paused, the remaining time flashes on the display. Hold the button to cancel a running program.
12. **Browning:** Press the "Browning" button to select the browning of the crust for specific programs. You can choose Light / Medium / Dark. (Only applicable to program 1, 2, 3, 4, 5, 6, 8, 9, 12, 13)
13. **Time:** Use the "Time" buttons to add a delay time to the preparation process or to adjust the time settings of each preparation step within the "Custom" program.

BEFORE FIRST USE

- Remove all packaging parts and keep them away from children - danger of suffocation!
- Place the appliance on a dry and level surface in a suitable place with sufficient ventilation.
- Clean the appliance by following the steps of the chapter "CLEANING & MAINTENANCE"

OPERATION

BAKING BREAD

1. Open the lid and remove the bread pan from the appliance by turning it counterclockwise.
2. Put the kneading blades onto the drive shafts of the bread pan. It is recommended to put some margarine on the driver shafts before inserting the kneaders, so that the dough does not stick under the kneaders and the kneaders can be easily removed from the bread later.
3. Put the ingredients into the bread pan. All ingredients should have room temperature. The water or liquid ingredients should be added first, then sugar, salt and flour, always add yeast or baking powder at the end. Make sure that the yeast does not come into contact with salt or liquids.

Note: The maximum quantity of flour and yeast is 490 g and 5 g!

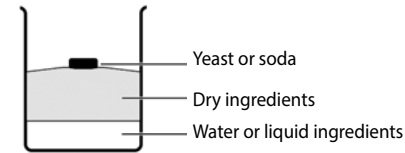

4. Insert the bread pan into the appliance. Make sure that it is positioned properly, then turn it clockwise until it locks into place.
5. Close the appliance lid.
6. Insert the mains plug into a power outlet. An acoustic signal sounds and the display shows the program number and duration of basic program 1.
7. Press the "Menu" button to select an appropriate program. See program list.
8. Press the "Size" button to select the appropriate loaf size. The current selection is indicated by a mark on the display. (This setting is only applicable to program 1, 3, 5, 9, 12)
9. Press the "Browning" button to select the desired browning degree of the crust. The current selection is indicated by a mark on the display. (This setting is only applicable to program 1, 2, 3, 4, 5, 6, 8, 9, 12, 13)
10. If desired, you have the option to set the end time of the baking process by repeatedly pressing the "Time" button. This delays the start of the preparation. The display shows the time after which the bread will be ready. The maximum time is 13 hours. (The delay function is not available to program 4, 8, 10, 11)
11. Press the "Start/Stop" button to start the preparation.
12. When the baking process is complete, an acoustic signal sounds (10 beeps) and the display indicates 0:00. After baking, the appliance automatically switches to the keep-warm mode, which lasts for 1 hour. You can interrupt it by pressing the "Start/Stop" button.

REMOVING THE BREAD:

Always use oven gloves when removing the hot bread pan from the appliance. Hold the bread pan upside down over a tabletop and gently shake it until the bread slides out of the bread pan. If the bread does not slide off the kneading blades, carefully remove the kneading blades with the included hook.

PROGRAM LIST:

1. Basic (Basic):

This program is suitable for baking white bread, which consists mostly of wheat flour, and you get a bread with a compact consistency.

2. Quick (Quick):

This program kneads, rises and bakes the bread in less time than the Basic bread. However, the bread baked with this setting is usually smaller and has a dense texture.

3. French (French):

This program is suitable for baking fluffy breads from finely ground flours, which usually have a crispy crust.

4. Ultra-Fast (Ultra-Fast):

This program kneads, rises and bakes the bread in shortest time. Usually the bread is smaller and rougher than the one made with the "Quick" program.

5. Whole wheat (Whole wheat):

This program is suitable for processing strong flours such as whole wheat flour or whole rye flour, resulting in a heavy and compact bread.

6. Cake (Cake):

Use this program to bake your cake according to your own recipe or ready-made cake mixes.

7. Dough (Dough):

Yeast dough for bread rolls, pizza or other pastries can be kneaded with this program. The program includes the kneading and rising phases.

8. Bake (Bake):

For additional baking of breads that are too light or not baked through. You can also bake ready-made doughs with this program. The bake time can be set between 10-60 minutes using the "Time" button. After the baking process is finished, the bread is kept warm for about an hour. This prevents the bread from becoming too moist.

9. Sandwich (Sandwich):

For baking light texture bread with a thinner crust.

10. Jam (Jam):

This program is used for making jam, marmalade, jelly and other fruit spreads. Puree the fruits and vegetables before adding them to the bread pan.

11. Mix/Stir (Mix/Stir):

This program is kneading only.

12. Gluten free (Gluten free):

For breads made from gluten-free flours and baking mixtures. Gluten-free flours takes longer to absorb liquid and have different rising properties.

13. Custom (Customizable)

The customizable program allows you to adjust the time for each step of the bread baking process. When program 13 is selected, press the "Setting" button to switch between the individual preparation steps. Use the "Time" button to adjust the time of the selected step.

Sequence	Adjustable time range
Knead 1:	6-40 minutes
Rise 1:	0-90 minutes
Knead 2:	5-45 minutes
Rise 2:	5-90 minutes
Rise 3:	0-90 minutes
Bake:	0-80 minutes
Keep warm:	0-60 minutes

When all steps have been defined with the desired times, press the "Start/Stop" button to save the settings.

CLEANING & MAINTENANCE

- Always unplug the appliance from power before cleaning, assembly or disassembly.
- Never immerse the appliance or power cord in water. Do not let the electrical parts come into contact with moisture.
- Refrain from using scouring pads, abrasive cleaners or steel wool.
- The bread pan and kneading blade can be cleaned with a damp sponge and some detergent. Do not put these in the dishwasher!
- If the kneading blade is encrusted and difficult to release, fill the bread pan with hot water for about 30 minutes. If the hole in the kneading blade is clogged, you can clean it carefully with a wooden skewer.
- Wipe the bottom of the baking recess with a soft, damp cloth and then wipe it dry.
- Wipe the housing of the unit with a damp cloth.
- Dry all parts thoroughly with a soft cloth before assembling and storing the appliance.

TROUBLESHOOTING

- If "HHH" is shown on the display after starting a program, it means that the temperature inside is still too high. Please stop the program, unplug the power cord, open the lid and let the appliance cool down completely before using it again.
- If the display shows "EEO" or "Err" after you have pressed the "Start/Stop" button, there is a problem with the thermal sensor. Unplug the power cord, wait a few seconds, and then plug it back in. If the error code is still displayed, contact customer service.
- In the event of a power failure, the device has a memory function that holds the settings of the current program for about 10 minutes. If the power supply is restored within this time, the device continues the process.

TECHNICAL DATA:

220-240V ~ 50 Hz • 550W



Environment friendly disposal: You can help protect the environment! Please remember to respect the local regulations: hand in the non-working electrical equipment to an appropriate waste disposal center.

WICHTIGE SICHERHEITSHINWEISE

Die Sicherheit von Elektrogeräten von **FIRST Austria** entspricht den anerkannten Regeln der Technik und den gesetzlichen Sicherheitsbestimmungen. Dennoch sollten Sie und andere Benutzer des Geräts die folgenden Sicherheitshinweise beachten:

- Bitte lesen Sie diese Anleitung vor der ersten Benutzung des Geräts aufmerksam durch und bewahren Sie sie für späteres Nachschlagen auf.
- Dieses Produkt ist nur für die Verwendung vorgesehen, die in dieser Gebrauchsanweisung beschrieben ist.
- Bevor Sie das Gerät am Stromnetz anschließen, überprüfen Sie, ob die angegebene Spannung mit Ihrer Netzspannung übereinstimmt. Sollte dies nicht der Fall sein, wenden Sie sich an Ihren Fachhändler und benutzen Sie das Gerät nicht.
- Wenn das Gerät geerdet ist (Schutzklasse I), müssen auch die Steckdose und jedes verwendete Verlängerungskabel geerdet sein.
- Stellen Sie das Gerät auf eine freie, ebene und hitzebeständige Arbeitsfläche. Der Abstand zur Wand muss mindestens 5 cm betragen. Der Bereich über dem Gerät muss frei bleiben, um eine ungehinderte Luftzirkulation zu ermöglichen. Stellen Sie das Gerät oder das Netzkabel keinesfalls auf heiße Flächen. Das Gerät darf auch nicht in der Nähe von offenen Gasflammen aufgestellt oder betrieben werden.
- Lassen Sie das Kabel nicht herunterhängen. Achten Sie darauf, dass das Kabel keine heißen Oberflächen berührt.
- Achten Sie darauf, dass das Kabel keine heißen Oberflächen berührt.
- Nehmen Sie das Produkt nicht in der Nähe von Gasquellen oder anderen brennbaren Materialien oder Gegenständen in Betrieb.
- Tauchen Sie das Gerät oder das Kabel zum Schutz vor Stromschlag nicht in Flüssigkeiten ein.
- Wenn Gerät oder Netzkabel Schäden aufweisen, dürfen Sie das Gerät nicht in Betrieb nehmen! Bringen Sie das Gerät zur Inspektion oder Reparatur zu einem autorisierten und qualifizierten Kundendienst.
- Die Verwendung von Zubehörteilen, die nicht vom Hersteller empfohlen oder verkauft werden, kann zu Feuer, Stromschlag oder Verletzungen führen.
- Dieses Gerät ist nur für den Hausgebrauch bestimmt, verwenden Sie es nicht für gewerbliche Zwecke.
- Verwenden Sie dieses Gerät nicht im Freien.
- Das Gerät wird während des Betriebs heiß. Achten Sie deshalb darauf, dass Sie keine heißen Teile berühren.
- Decken Sie das Produkt während des Betriebs nicht ab. Bei Nichtbeachtung dieses Hinweises besteht die Gefahr der Entstehung eines Brandes.
- Berühren Sie keine beweglichen Teile, während das Gerät in Betrieb ist.

- Trennen Sie das Gerät nach Gebrauch, vor der Reinigung und im Fall einer Störung stets vom Stromnetz.
- Ziehen Sie nicht am Netzkabel, sondern fassen Sie am Stecker an, um das Gerät vom Stromnetz zu trennen.
- Das Gerät darf von Kindern ab 8 Jahren und Personen mit eingeschränkten körperlichen, sensorischen oder geistigen Fähigkeiten oder einem Mangel an Erfahrung und Wissen verwendet werden, wenn sie beaufsichtigt oder in die sichere Verwendung des Geräts eingewiesen werden und die damit verbundenen Gefahren verstehen. Kinder dürfen nicht mit dem Gerät spielen. Reinigung und Wartung dürfen nicht von Kindern durchgeführt werden, es sei denn, sie sind älter als 8 Jahre und werden beaufsichtigt. Bewahren Sie das Gerät und sein Kabel außerhalb der Reichweite von Kindern unter 8 Jahren auf.
- Wir haften nicht für Schäden, die durch eine nicht bestimmungsgemäße oder unsachgemäße Verwendung des Geräts entstehen.
- Reparaturen und andere Arbeiten am Gerät dürfen nur von autorisiertem Fachpersonal durchgeführt werden!

PRODUKTÜBERSICHT (siehe Abb. 1)

1. Bedienfeld
2. Sichtfenster
3. Knetschaufel
4. Brotbackform
5. Messbecher
6. Messlöffel
7. Haken zum Entfernen der Knetschaufel

BEDIENFELD: (siehe Abb. 2)

8. **Size:** Drücken Sie die Taste „Size“, um die gewünschte Laibgröße auszuwählen. Zur Auswahl stehen Ihnen die Einstellungen „700 g“ und „900 g“. (Diese Einstellung steht nur für die Programme 1, 3, 5, 9 und 12 zur Verfügung.)
9. **Setting:** Mit der Taste „Setting“ können Sie innerhalb des Programms „Custom“ die einzelnen Zubereitungsschritte konfigurieren.
10. **Menu:** Drücken Sie die Taste „Menu“, um das gewünschte Programm auszuwählen. Im Display werden Ihnen daraufhin die Nummer des Programms und die entsprechende Zubereitungszeit eingeblendet.
11. **Start/Stop:** Drücken Sie die Taste „Start/Stop“, um das aktuelle Programm zu starten oder zu unterbrechen. Wenn Sie ein Programm unterbrechen, beginnt im Display die Anzeige der verbleibenden Zubereitungszeit zu blinken. Möchten Sie ein laufendes Programm abbrechen, halten Sie die Taste gedrückt.
12. **Browning:** Drücken Sie die Taste „Browning“, um für bestimmte Programme den Bräunungsgrad der Kruste auszuwählen. Zur Auswahl stehen Ihnen die Einstellungen „Hell“, „Mittel“ und „Dunkel“.

(Diese Einstellung steht nur für die Programme 1, 2, 3, 4, 5, 6, 8, 9, 12 und 13 zur Verfügung.)

13. **Time:** Verwenden Sie die Tasten „Time“, um den Beginn des Zubereitungs Vorgangs verzögert einzuleiten oder innerhalb des Programms „Custom“ die Dauer der einzelnen Zubereitungsschritte einzustellen.

VOR ERSTGEBRAUCH

- Entfernen Sie sämtliche der Verpackungsmaterialien und halten Sie sie stets von Kindern fern, um der Erstickungsgefahr vorzubeugen!
- Wählen Sie einen geeigneten Ort mit ausreichender Belüftung und stellen Sie das Produkt auf eine trockene, ebene Fläche.
- Reinigen Sie das Produkt unter Berücksichtigung der im Abschnitt „REINIGUNG UND PFLEGE“ aufgeführten Schritte.

BEDIENUNG

BACKEN VON BROT

1. Öffnen Sie den Deckel und nehmen Sie zunächst einmal die Brotbackform aus dem Gerät, indem Sie sie gegen den Uhrzeigersinn drehen.
2. Stecken Sie dann die Knetschaufeln auf die Antriebswellen der Brotbackform. Wir empfehlen Ihnen, vor dem Anbringen der Knetschaufeln ein wenig Margarine auf die Antriebswellen zu geben, damit der Teig nicht an ihnen haften bleibt und sich die Schaufeln später leicht vom Brot lösen lassen.
3. Geben Sie die Zutaten in die Brotbackform. Achten Sie darauf, dass die Temperaturen aller Zutaten der Raumtemperatur entsprechen. Geben Sie zuerst Wasser oder andere flüssige Zutaten und erst danach Zucker, Salz und Mehl in die Form. Geben Sie Hefe oder Backpulver immer erst zum Schluss hinzu. Sorgen Sie dafür, dass die Hefe nicht mit Salz oder Flüssigkeiten in Berührung kommt.

Hinweis: Die Höchstmengen für Mehl und Hefe betragen 490 g bzw. 5 g!

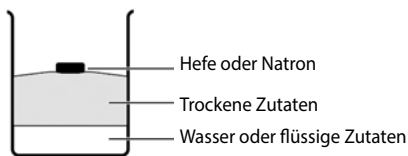

4. Setzen Sie nun die Brotbackform wieder in das Gerät ein. Vergewissern Sie sich, dass die Backform ordnungsgemäß ausgerichtet ist, und drücken Sie sie dann nach unten, bis sie einrastet.
5. Schließen Sie den Deckel des Geräts.
6. Schließen Sie den Netzstecker an eine geeignete Netzsteckdose an. Kurz darauf ertönt ein akustisches Signal und im Display wird Ihnen die Nummer des Programms sowie die Dauer des Basisprogramms 1 eingeblendet.

7. Drücken Sie anschließend die Taste „Menu“, um das gewünschte Programm auszuwählen. Die zur Verfügung stehenden Programme finden Sie in der entsprechenden Liste.
8. Drücken Sie die Taste „Size“, um die gewünschte Laibgröße auszuwählen. Die aktuell ausgewählte Größe wird Ihnen durch eine entsprechende Kennzeichnung im Display angezeigt. (Diese Einstellung steht nur für die Programme 1, 3, 5, 9 und 12 zur Verfügung.)
9. Drücken Sie die Taste „Browning“, um den gewünschten Bräunungsgrad der Kruste auszuwählen. Die aktuell ausgewählte Größe wird Ihnen durch eine entsprechende Kennzeichnung im Display angezeigt. (Diese Einstellung steht nur für die Programme 1, 2, 3, 4, 5, 6, 8, 9, 12 und 13 zur Verfügung.)
10. Bei Bedarf können Sie den Endzeitpunkt des Zubereitungs Vorgangs anpassen, indem Sie wiederholt die Taste „Time“ drücken. Dadurch verzögert sich der Beginn des Zubereitungs Vorgangs. Im Display wird Ihnen die verbleibende Zeit bis zum Entnehmen des fertig gebackenen Brotes eingeblendet. Die maximale Zubereitungszeit beträgt 13 Stunden. (Für die Programme 4, 8, 10 und 11 steht die Verzögerungsfunktion nicht zur Verfügung.)
11. Drücken Sie die Taste „Start/Stop“, um den Beginn des Zubereitungs Vorgangs einzuleiten.
12. Nach Abschluss des Backvorgangs ertönt ein akustisches Signal (10 Signaltöne) und im Display wird der Wert „0:00“ eingeblendet. Das Gerät aktiviert zudem über eine Dauer von einer Stunde automatisch die Warmhaltefunktion. Durch Drücken der Taste „Start/Stop“ können Sie die Funktion jederzeit vorzeitig beenden.

ENTNEHMEN DES BROTES:

Verwenden Sie stets Ofenhandschuhe oder Topflappen, wenn Sie die heiße Brotbackform aus dem Gerät nehmen. Drehen Sie die Brotbackform um, halten Sie sie über einer Tischplatte und schütteln Sie sie vorsichtig, bis der Laib aus der Form fällt. Sollte der Laib nicht von den Knetschaufeln gleiten, entfernen Sie die Schaufeln vorsichtig mit dem mitgelieferten Haken.

LISTE DER PROGRAMME:

1. Basic (Standard):

Dieses Programm eignet sich zum Backen von Weißbrot, das überwiegend aus Weizenmehl besteht. Sie erhalten ein Brot mit einer kompakten Konsistenz.

2. Quick (Schnell):

Mit diesem Programm erfolgt das Kneten, Aufgehen und Backen des Brotes in einer kürzeren Zeit als mit dem Standardprogramm. Beachten Sie, dass Brote, die mit diesem Programm gebacken werden, in der Regel eine geringere Größe und eine kompaktere Konsistenz aufweisen.

3. French (Französisch):

Dieses Programm ist zum Backen von fluffigem Brot aus fein gemahlenem Mehl mit einer meist knusprigen Kruste vorgesehen.

4. Ultra-Fast (Sehr schnell):

Mit diesem Programm erfolgt das Kneten, Aufgehen und Backen des Brotes in der kürzestmöglichen Zeit. Beachten Sie, dass Brote, die mit diesem Programm gebacken werden, in der Regel eine geringere Größe und eine gröbere Konsistenz als Brote, die mit dem Programm „Quick“ gebacken werden, aufweisen.

5. Whole wheat (Vollkornweizen):

Dieses Programm eignet sich für die Verarbeitung von kräftigem Mehl wie Weizenvollkornmehl oder Roggenvollkornmehl. Sie erhalten ein schweres und kompaktes Brot.

6. Cake (Kuchen):

Dieses Programm ist zum Backen von Kuchen nach Ihren Rezepten oder von fertigen Backmischungen vorgesehen.

7. Dough (Teig):

Mit diesem Programm ist das Kneten von Hefeteig für Brötchen, Pizza oder andere Gebäcksorten möglich. Während des Programms wird der Teig geknetet und bekommt Zeit zum Aufgehen.

8. Bake (Backen):

Dieses Programm ist zum Fortsetzen des Backvorgangs von Broten vorgesehen, die zu leicht oder nicht richtig durchgebacken sind. Es ist zudem für das Backen von Fertigteig geeignet. Die Backzeit können Sie mit der Taste „Time“ auf einen Wert zwischen 10 und 60 Minuten einstellen. Nach Abschluss des Backvorgangs wird das Brot noch etwa eine Stunde lang warm gehalten. Dadurch wird verhindert, dass das Brot zu feucht wird.

9. Sandwich (Sandwich):

Dieses Programm ist zum Backen von Brot geeignet, das im Ergebnis eine leichte Konsistenz und eine dünne Kruste aufweist.

10. Jam (Marmelade):

Dieses Programm ist für die Zubereitung von Konfitüren, Marmeladen, Gelee und anderen Fruchtaufstrichen vorgesehen. Pürieren Sie das Obst und Gemüse, bevor Sie es in die Brotbackform geben.

11. Mix/Stir (Mischen/Rühren):

Dieses Programm ist ausschließlich zum Kneten geeignet.

12. Gluten free (Glutenfrei):

Dieses Programm ist zum Backen von Brot aus glutenfreiem Mehl und Backmischungen vorgesehen. Glutenfreies Mehl braucht länger, um Flüssigkeit aufzunehmen, und hat andere Backeigenschaften.

13. Custom (Benutzerdefiniert)

Mit diesem Programm haben Sie die Möglichkeit, die Dauer jedes einzelnen Zubereitungsschrittes einzustellen.

Haben Sie Programm 13 ausgewählt, drücken Sie die Taste „Setting“, um zwischen den einzelnen Zubereitungsschritten umzuschalten. Verwenden Sie anschließend die Taste „Time“, um die Dauer des jeweiligen Schrittes anzupassen.

Zubereitungsschritt	Einstellbare Dauer
Kneten 1:	6-40 min
Aufgehen 1:	0-90 min
Kneten 2:	5-45 min
Aufgehen 2:	5-90 min
Aufgehen 3:	0-90 min
Backen:	0-80 min
Warm halten:	0-60 min

Haben Sie allen Schritten die gewünschten Zeiten zugewiesen, drücken Sie die Taste „Start/Stop“, um die Einstellungen zu speichern.

REINIGUNG UND PFLEGE

- Trennen Sie das Produkt vor der Durchführung etwaiger Reinigungsarbeiten, dem Zusammensetzen oder dem Zerlegen in dessen einzelne Komponenten stets von der Stromversorgung.
- Tauchen Sie das Produkt oder das Netzkabel unter keinen Umständen in Wasser. Achten Sie darauf, dass die elektrischen Komponenten nicht mit Wasser oder anderen Flüssigkeiten in Berührung kommen.
- Verwenden Sie zur Reinigung des Produkts unter keinen Umständen Scheuerschwämme, Scheuermittel oder Stahlwolle.
- Die Brotbackform und die Knetschaufeln lassen sich mit einem angefeuchteten Schwamm und ein wenig Spülmittel reinigen. Geben Sie keine der Komponenten zur Reinigung in die Spülmaschine!
- Sollten die Knetschaufeln verkrustet sein und sich nur schwer lösen lassen, füllen Sie die Brotbackform mit heißem Wasser und lassen Sie sie etwa 30 Minuten lang ruhen. Sollten die Bohrungen in den Knetschaufeln verstopft sein, können Sie diese vorsichtig mit einem Holzspieß reinigen.
- Reinigen Sie den Boden der Backmulde mit einem weichen, angefeuchteten Tuch und wischen Sie ihn anschließend trocken.
- Wischen Sie das Gehäuse des Produkts mit einem angefeuchteten Tuch ab.
- Trocknen Sie sämtliche der Komponenten gründlich mit einem weichen Tuch ab, bevor Sie das Gerät wieder zusammensetzen und verstauen.

PROBLEMBEHANDLUNG

- Wird Ihnen nach dem Start eines Programms „HHH“ im Display eingeblendet, bedeutet dies, dass die Temperatur im Inneren des Produkts noch zu hoch ist. Brechen Sie in solch einem Fall das Programm ab, trennen Sie das Produkt von der Netzsteckdose, öffnen Sie den Deckel und lassen Sie das Gerät vor der erneuten Inbetriebnahme zunächst einmal vollständig abkühlen.
- Wird Ihnen nach dem Drücken der Taste „Start/Stop“ die Meldung „EE0“ oder „Err“ im Display eingeblendet, weist dies auf eine Betriebsstörung des Temperatursensors hin. Trennen Sie das Produkt in solch einem Fall von der Netzsteckdose, warten Sie einige Sekunden und schließen Sie es dann wieder an. Sollte Ihnen der Fehlercode weiterhin angezeigt werden, setzen Sie sich mit dem Kundendienst in Verbindung.
- Für den Fall eines Stromausfalls ist das Produkt mit einer Speicherfunktion ausgestattet, die sämtliche der Einstellungen des aktuellen Programms etwa zehn Minuten lang speichert. Wird die Stromversorgung innerhalb dieser Zeit wiederhergestellt, setzt das Produkt den Zubereitungsprozess automatisch fort.

TECHNISCHE DATEN:

220-240V ~ 50 Hz • 550 W



Entsorgung: Helfen Sie mit beim Umweltschutz! Entsorgen Sie Elektroaltgeräte nicht mit dem Hausmüll. Geben Sie dieses Gerät an einer Sammelstelle für Elektroaltgeräte ab.

ПРЕДНАЗНАЧЕНИЕ

Для выпечки хлеба.

Не для коммерческого и промышленного использования.

ВАЖНЫЕ ИНСТРУКЦИИ ПО БЕЗОПАСНОСТИБезопасность электрических приборов **FIRST**

Austria соответствует официальным техническим директивам и нормам безопасности. Тем не менее вам и другим пользователям прибора необходимо соблюдать следующие инструкции по технике безопасности:

- Перед первым использованием прибора внимательно прочитайте инструкции и сохраните их для дальнейшего использования.
- Данный прибор не предназначен для использования в целях, отличающихся от указанных в данном руководстве.
- Перед подключением прибора к источнику питания проверьте, что напряжение, указанное на приборе, соответствует напряжению в сети. В ином случае не используйте прибор и обратитесь к продавцу.
- Если прибор должен быть заземлен (класс защиты I), розетка электросети и все удлинители, подключенные к ней, также должны быть заземлены.
- Устанавливайте устройство на чистую, ровную и жаростойкую поверхность. Расстояние от стены должно составлять не менее 5 см. Пространство над прибором должно быть свободным в целях беспрепятственной циркуляции воздуха. Не размещайте прибор и шнур питания на горячих поверхностях. Также не допускается размещение или эксплуатация прибора вблизи открытого источника огня.
- Следите за тем, чтобы шнур питания не свисал с края стола или столешницы. Не допускайте контакта шнура питания с горячими поверхностями.
- Не допускайте контакта шнура питания с горячими поверхностями.
- Не используйте устройство вблизи источников газа и других воспламеняющихся веществ или предметов.
- Во избежание поражения электрическим током не погружайте данный прибор или шнур питания в какую-либо жидкость.
- Не пользуйтесь прибором при появлении признаков повреждения прибора или шнура питания! Передайте прибор в авторизованный специализированный сервисный центр для осмотра и ремонта.
- Использование насадок, не рекомендуемых или не поставляемых производителем, может стать причиной возгорания, поражения электрическим током или травмирования.
- Прибор предназначен исключительно для домашнего использования, не использовать в коммерческих целях.

- Не пользуйтесь прибором вне помещений.
- Во время работы прибор нагревается. Проявляйте осторожность, чтобы не коснуться горячих частей прибора.
- Не накрывайте устройство во время работы, так как это может привести к пожару.
- Не касайтесь движущихся деталей прибора во время его работы.
- Отключайте прибор от сети после завершения использования, перед выполнением очистки или при возникновении неисправности.
- При отключении прибора от сети, держитесь за вилку, а не тяните за шнур.
- Использование этого прибора детьми в возрасте от 8 лет и выше, лицами с ограниченными физическими, сенсорными или умственными способностями, а также лицами, не обладающими достаточным опытом или знаниями, допускается только в тех случаях, когда это использование осуществляется под наблюдением компетентных лиц или после инструктажа по технике безопасности и при понимании рисков, связанных с эксплуатацией данного прибора. Не разрешайте детям играть с прибором. Чистка и обслуживание прибора не должны осуществляться детьми, если они не старше 8 лет и не находятся под надзором. Храните прибор и шнур питания в месте, недоступном для детей в возрасте менее 8 лет.
- Производитель не несет ответственность за какие-либо повреждения, которые могут возникнуть вследствие применения прибора не по назначению или неправильного использования.
- Ремонт прибора и прочие работы с ним должны осуществляться только уполномоченным квалифицированным персоналом.

ОБЗОР (См. Рис. 1)

1. Панель управления
2. Окошко
3. Месильная лопасть
4. Хлебопекарная форма
5. Мерный стакан
6. Мерная ложка
7. Крючок для снятия месильной лопасти

ПАНЕЛЬ УПРАВЛЕНИЯ: (См. Рис. 2)

8. **Size:** Чтобы выбрать нужный размер буханки, нажмите кнопку «Size». Можно выбрать 700 г или 900 г. (Только для программ 1, 3, 5, 9, 12.)
9. **Setting:** С помощью кнопки «Setting» можно изменить этапы программы «Custom».
10. **Menu:** Чтобы выбрать нужную программу, нажмите кнопку «Menu». На дисплее появится номер программы и соответствующее время приготовления.
11. **Start/Stop:** Чтобы запустить или приостановить текущую программу, нажмите кнопку «Start/Stop». В случае приостановки программы на

дисплее будет мигать оставшееся время. Чтобы отменить запущенную программу, нажмите и удерживайте эту кнопку.

- Browning:** Чтобы выбрать степень подрумянивания корочки для определенных программ, нажмите кнопку «Browning». Вы можете выбрать светлую, среднюю или темную. (Только для программ 1, 2, 3, 4, 5, 6, 8, 9, 12, 13.)
- Time:** Чтобы добавить время задержки в процесс приготовления или настроить время каждого этапа приготовления в программе «Custom», используйте кнопки «Time».

ПЕРЕД ПЕРВЫМ ИСПОЛЬЗОВАНИЕМ

- Удалите все упаковочные материалы и держите их подальше от детей во избежание удушья!
- Установите устройство на сухую и ровную поверхность в месте с достаточной вентиляцией.
- Очистите устройство, следуя инструкциям главы «ОЧИСТКА И ОБСЛУЖИВАНИЕ».

ИСПОЛЬЗОВАНИЕ ВЫПЕКАНИЕ ХЛЕБА

- Откройте крышку и извлеките хлебопекарную форму из устройства, повернув ее против часовой стрелки.
- Установите месильные лопасти на приводные валики хлебопекарной формы. Перед установкой месильных лопастей рекомендуется нанести немного маргарина на приводные валики, чтобы тесто не прилипло к лопастям и позже их можно было легко извлечь из хлеба.
- Положите ингредиенты в хлебопекарную форму. Все ингредиенты должны быть комнатной температуры. Сначала необходимо добавить воду или жидкие ингредиенты, а затем сахар, соль и муку. Дрожжи или разрыхлитель всегда добавляются в конце. Следите за тем, чтобы дрожжи не контактировали с жидкостями или солью.

Примечание. Максимальное количество муки и дрожжей составляет 490 г и 5 г соответственно.

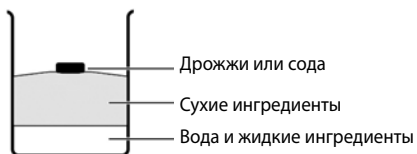

- Вставьте хлебопекарную форму в устройство. Убедитесь, что она расположена правильно, и затем поверните ее по часовой стрелке, чтобы зафиксировать на месте.
- Закройте крышку устройства.
- Вставьте вилку в розетку. Раздастся звуковой сигнал, и на дисплее отобразится номер программы и продолжительность основной программы 1.

- Чтобы выбрать подходящую программу, нажмите кнопку «Menu». Ознакомьтесь со списком программ.
- Чтобы выбрать подходящий размер буханки, нажмите кнопку «Size». Текущий выбор будет отображаться на дисплее. (Только для программ 1, 3, 5, 9, 12.)
- Чтобы выбрать нужную степень подрумянивания корочки, нажмите кнопку «Browning». Текущий выбор будет отображаться на дисплее. (Только для программ 1, 2, 3, 4, 5, 6, 8, 9, 12, 13.)
- При желании можно установить время окончания выпекания. Для этого несколько раз нажмите кнопку «Time». Начало приготовления будет отложено. На дисплее отобразится время, через которое хлеб будет готов. Максимальное время приготовления — 13 часов. (Функция задержки недоступна для программ 4, 8, 10, 11.)
- Чтобы начать или остановить приготовление, нажмите кнопку «Start/Stop».
- После завершения выпекания раздастся звуковой сигнал (10 гудков) и на дисплее отобразится 0:00. После завершения выпекания устройство автоматически переключается в режим поддержания продукта теплым на 1 час. Чтобы прервать его, нажмите кнопку «Start/Stop».

ИЗВЛЕЧЕНИЕ ХЛЕБА

Всегда надевайте рукавицы для духовки, когда вынимаете горячую хлебопекарную форму из устройства. Переверните хлебопекарную форму вверх дном над столом и осторожно потрясите ее, чтобы буханка выпала из формы. Если хлеб не соскальзывает с месильных лопастей, осторожно извлеките лопасти с помощью прилагаемого крючка.

СПИСОК ПРОГРАММ

1. Basic (Основной)

Эта программа подходит для выпекания белого хлеба, состоящего в основном из пшеничной муки. Хлеб получается плотной консистенции.

2. Quick (Быстрый)

На этой программе хлеб замешивается, поднимается и выпекается за меньшее время, чем на основной программе. Однако хлеб, выпеченный в этом режиме, обычно получается меньше и плотнее.

3. French (Французский)

Эта программа подходит для выпекания пышного хлеба из муки тонкого помола, которая обычно дает хрустящую корочку.

4. Ultra-Fast (Супербыстрый)

На этой программе хлеб замешивается, поднимается и выпекается за минимальное время. Как правило, хлеб получается меньше и грубее, чем на программе «Quick».

5. Whole wheat (Цельнозерновой)

Эта программа подходит для обработки муки из твердых сортов пшеницы, например цельнозерновой или ржаной, в результате чего хлеб получается более тяжелым и плотным.

6. Cake (Пирог)

Используйте эту программу, чтобы испечь пирог по своему рецепту или из готовых смесей.

7. Dough (Тесто)

На это программе замешивается дрожжевое тесто для булочек, пиццы и другой выпечки. Программа включает фазы замешивания и подъема.

8. Bake (Выпекание)

Для дополнительного выпекания слишком светлого или непеченного хлеба. С помощью этой программы можно также выпекать готовое тесто. Время выпекания можно установить в диапазоне от 10 до 60 минут с помощью кнопки «Time». После окончания выпекания устройство будет поддерживать хлеб теплым в течение 1 часа. Так он не будет слишком влажным.

9. Sandwich (Сэндвич)

Для выпекания хлеба легкой консистенции с более тонкой корочкой.

10. Jam (Джем)

Эта программа используется для приготовления варенья, мармелада, желе и других фруктовых паст. Прежде чем добавлять овощи и фрукты в хлебопекарную форму, их необходимо пюрировать.

11. Mix/Stir (Замешивание)

Эта программа предназначена только для замешивания.

12. Gluten free (Без глютена)

Для хлеба и хлебопекарных смесей из безглютеновой муки. Безглютеновая мука дольше впитывает жидкости и имеет другие условия подъема.

13. Custom (Настраиваемый)

Эта программа позволяет самостоятельно настроить время для каждого этапа выпекания хлеба.

При выборе программы 13 нажмите кнопку «Setting» для переключения между отдельными этапами приготовления. Чтобы настроить время выбранного этапа, используйте кнопку «Time».

Последовательность	Диапазон регулирования времени
Замешивание 1:	5-13 минут
Подъем 1:	0-90 минут
Замешивание 2:	5-45 минут
Подъем 2:	5-90 минут
Подъем 3:	0-90 минут
Выпекание:	0-80 минут
Подогрев:	0-60 минут

После установки времени для всех этапов нажмите кнопку «Start/Stop», чтобы сохранить настройки.

ОЧИСТКА И ОБСЛУЖИВАНИЕ

- Всегда отключайте устройство от электросети перед очисткой, сборкой или разборкой.
- Запрещается погружать устройство или его шнур питания в воду. Не допускайте попадания влаги на электрические детали.
- Не используйте жесткие или стальные губки и абразивные чистящие средства.
- Хлебопекарная форма и месильные лопасти чистятся влажной губкой и небольшим количеством моющего средства. Не мойте их в посудомоечной машине!
- Если месильная лопасть покрылась коркой и ее трудно отсоединить, залейте хлебопекарную форму горячей водой и оставьте примерно на 30 минут. Если отверстие месильной лопасти забилося, его можно аккуратно прочистить деревянной шпажкой.
- Протрите дно камеры устройства мягкой влажной салфеткой, а затем вытрите насухо.
- Протирайте корпус устройства влажной салфеткой.
- Вытирайте все детали мягкой салфеткой перед сборкой устройством и перемещением его на хранение.

ПОИСК И УСТРАНЕНИЕ НЕИСПРАВНОСТЕЙ

- Если после запуска программы на дисплее отображается «ННН», значит температура внутри все еще слишком высокая. Остановите программу, отсоедините шнур питания, откройте крышку и дайте устройству полностью остыть, прежде чем использовать его снова.
- Если после нажатия кнопки «Start/Stop» на дисплее отображается «ЕЕО» или «Егг», значит возникла проблема с датчиком температуры. Отсоедините кабель питания, подождите несколько секунд и затем снова подсоедините его.
 - На случай сбоя электропитания устройство имеет функцию памяти, которая сохраняет настройки текущей программы примерно на 10 минут. Если в течение этого времени подача электроэнергии восстанавливается, устройство продолжит процесс приготовления.

ТЕХНИЧЕСКИЕ ДАННЫЕ:

220-240 В ~ 50 Гц • 550 Вт

Хранение

Рекомендуется хранить в закрытом сухом помещении при температуре окружающего воздуха не выше плюс 40°C с относительной влажностью не выше 70% и отсутствии в окружающей среде пыли, кислотных и других паров.

Транспортировка

К данному прибору специальные правила перевозки не применяются. При перевозке прибора используйте оригинальную заводскую упаковку. При перевозке следует избегать падений, ударов и иных механических воздействий на прибор, а также прямого воздействия атмосферных осадков и агрессивных сред.

Производитель сохраняет за собой право изменять дизайн и технические характеристики устройства без предварительного уведомления.

Срок службы прибора – 3 года

Данное изделие соответствует всем требуемым европейским и российским стандартам безопасности и гигиены.

Изготовитель:

Компания Тиметрон Австрия (Timetron GesmbH)

Адрес:

Раймундгассе 1/8, 1020, Вена, Австрия
(Raimundgasse 1/8, 1020 Vienna, Austria)

Сделано в Китае

Дата производства указана на упаковке

Уполномоченное изготовителем лицо:

ООО «Грантэл»
143912, Московская область, г.Балашиха, Западная коммунальная зона, ул. Шоссе Энтузиастов, вл. 1а, пом. Д002, ком. 51
тел. +7 (495) 297 50 20

В случае неисправности изделия необходимо обратиться в ближайший авторизованный сервисный центр.

За информацией о ближайшем сервисном центре обращайтесь к продавцу.

**Экологическая утилизация**

Вы можете помочь защитить окружающую среду! Помните о соблюдении местных правил: Отправьте неработающее электрооборудование в соответствующие центры утилизации.

ISTOTNE UWAGI DOTYCZĄCE BEZPIECZEŃSTWA

Bezpieczeństwo urządzeń elektrycznych firmy **FIRST Austria** jest zgodne ze stosownymi zaleceniami technicznymi i przepisami prawnymi dotyczącymi bezpieczeństwa. Mimo to użytkownicy urządzenia powinni stosować się do następujących instrukcji bezpieczeństwa:

- Przed rozpoczęciem eksploatacji urządzenia należy uważnie przeczytać poniższe instrukcje i zachować je na przyszłość.
- Niniejszy produkt nie jest przeznaczony do innego zastosowania niż to określone w tej instrukcji obsługi.
- Przed podłączeniem urządzenia do źródła zasilania sprawdź, czy napięcie ukazane na sprzęcie odpowiada temu dostępnemu w domu. Jeśli napięcie jest różne, skontaktuj się ze sprzedawcą i nie używaj urządzenia.
- Jeśli urządzenie jest uziemione (klasa ochronności I), gniazdko ściennie i przedłużacz, do którego jest podłączone, także muszą być uziemione.
- Umieść urządzenie na czystej, płaskiej i odpornej na gorąco powierzchni. Zachowaj przynajmniej 5 cm odległości od ściany. Przestrzeń ponad urządzeniem powinna być pusta, by umożliwić nieograniczony przepływ powietrza. Nigdy nie umieszczaj urządzenia lub przewodu zasilającego na gorących powierzchniach. Nie umieszczaj ani nie obsługuj urządzenia w pobliżu otwartego ognia na gazie.
- Nie pozwól, by przewód zwisał z krawędzi stołu lub blatu. Nie pozwól, by przewód dotykał gorących powierzchni.
- Nie pozwól, by przewód dotykał gorących powierzchni.
- Nie używaj urządzenia w pobliżu źródeł gazu, innych łatwopalnych materiałów lub przedmiotów.
- Aby chronić przed zagrożeniami wynikającymi z problemów elektrycznych, nie zanurzaj tego urządzenia ani przewodu w żadnym płynie.
- Jeśli urządzenie lub przewód zasilający posiadają jakiegokolwiek oznaki uszkodzenia, nie należy ich używać! Produkt należy zabrać do autoryzowanego i wykwalifikowanego punktu serwisowego w celu sprawdzenia i naprawy.
- Korzystanie z dodatków niezalecanych lub niesprzedawanych przez producenta może spowodować pożar, porażenie elektryczne lub obrażenia ciała.
- To urządzenie jest przeznaczone tylko do użytku domowego. Nie należy używać go do celów przemysłowych.
- Nie należy używać tego urządzenia na zewnątrz.
- Podczas pracy urządzenie się nagrzewa. W związku z tym należy zachować ostrożność i nie dotykać gorących części.
- Nie należy przykrywać pracującego urządzenia, gdyż może to spowodować zagrożenie pożarem.

- Gdy urządzenie pracuje, nie należy dotykać żadnych ruchomych elementów.
- Po użyciu, przed czyszczeniem i w przypadku awarii zawsze odłączaj urządzenia od zasilania.
- Nie ciągnij bezpośrednio za przewód zasilający. Zamiast tego ciągnij za wtyczkę, by odłączyć urządzenie od zasilania.
- Urządzenie może być używane przez dzieci od 8. roku życia oraz przez osoby o ograniczonej sprawności fizycznej, sensorycznej lub umysłowej, a także osoby nieposiadające doświadczenia i wiedzy pod warunkiem, że zostaną one objęte nadzorem i poinstruowane w zakresie korzystania z urządzenia w bezpieczny sposób i gdy są one świadome zagrożeń z tym związanych. Dzieci nie powinny bawić się tym urządzeniem. Czyszczenie i konserwacja przeprowadzane przez użytkownika nie powinny być dokonywane przez dzieci, chyba że mają ukończone przynajmniej 8 lat i są nadzorowane. Należy przechowywać urządzenie i przewód zasilający w miejscu niedostępnym dla dzieci poniżej 8. roku życia.
- Nie jesteśmy odpowiedzialni za uszkodzenia wynikłe z używania urządzenia w sposób inny, niż jest do tego przeznaczone lub jeśli było nieprawidłowo eksploatowane.
- Naprawy i inne prace wykonywane na urządzeniu muszą być przeprowadzane wyłącznie przez autoryzowanego specjalistę!

INFORMACJE OGÓLNE (patrz il. 1)

1. Panel sterowania
2. Okno
3. Łopatką ugniatającą
4. Miska na chleb
5. Kubek z miarką
6. Łyżeczka do odmierzania
7. Hak do usuwania łopatki ugniatającej

PANEL STEROWANIA: (patrz il.2)

8. **Size:** Naciśnij przycisk „Size”, by wybrać żadaną wielkość bochenka. Możesz wybrać między 700 g lub 900 g. (Ma zastosowanie do programów 1, 3, 5, 9, 12)
9. **Setting:** Przycisk „Setting” umożliwia zmianę kroków programu w ramach programu „Custom”.
10. **Menu:** Naciśnij przycisk „Menu”, by wybrać żądany program. Na wyświetlaczu pojawi się numer programu i odpowiedni czas przygotowania.
11. **Start/Stop:** Naciśnij przycisk „Start/Stop”, by rozpocząć lub wstrzymać bieżący program. Po wstrzymaniu programu pozostały czas miga na wyświetlaczu. Przytrzymaj przycisk, by anulować uruchomiony program.
12. **Browning:** Naciśnij przycisk „Browning”, by wybrać przypiekanie skórki dla konkretnych programów. Można wybrać jasną, średnią lub ciemną skórkę. (Ma zastosowanie do programów 1, 2, 3, 4, 5, 6, 8, 9, 12, 13)

13. **Time:** Użyj przycisków „Time”, by dodać opóźnienie do procesu przygotowania lub dostosować ustawienia czasu dla każdego kroku przygotowania w ramach programu „Custom”.

PRZED PIERWSZYM UŻYCIEM

- Usuń wszystkie części opakowania oraz odłóż je poza zasięgiem dzieci, by uniknąć uduszenia!
- Ustaw urządzenie na suchej i równej powierzchni w miejscu z odpowiednią wentylacją.
- Wyczyść urządzenie, postępując zgodnie z krokami w rozdziale „CZYSZCZENIE I KONSERWACJA”

OBŚLUGA

PIECZENIE CHLEBA

- Otwórz pokrywę i wyjmij miskę na chleb z urządzenia, obracając ją w kierunku przeciwnym do wskazówek zegara.
- Umieść łopatkę ugniatającą na wałach napędowych pojemnika na chleb. Przed włożeniem wałów napędowych zaleca się wysmarowanie ich margaryną, by ciasto do nich nie przywarło i można było z łatwością je później wyjąć z chleba.
- Włóż składniki do miski na chleb. Wszystkie składniki powinny być w temperaturze pokojowej. Najpierw należy dodać wodę lub płynne składniki, a następnie cukier, sól i mąkę. Drożdże lub proszek do pieczenia należy dodawać na końcu. Upewnij się, że drożdże nie mają styczności z wodą czy płynem.

Uwaga: Maksymalnie można użyć 490 g mąki i 5 g drożdży!

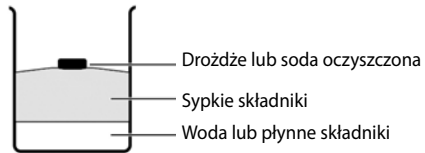

- Włóż miskę na chleb do urządzenia. Upewnij się, że jest prawidłowo umieszczona, a następnie obróć ją w kierunku zgodnym ze wskazówkami zegara, aż zablokuje się w miejscu.
- Zamknij pokrywę urządzenia.
- Podłącz wtyczkę zasilania do gniazda elektrycznego. Rozlegnie się sygnał dźwiękowy, a na wyświetlaczu pojawi się numer programu i czas trwania programu podstawowego 1.
- Naciśnij przycisk „Menu”, by wybrać odpowiedni program. Zobacz listę programów.
- Naciśnij przycisk „Size”, by wybrać odpowiednią wielkość bochenka. Wskaźnik aktualnie wybranego trybu pojawi się na wyświetlaczu. (To ustawienie ma zastosowanie do programów 1, 3, 5, 9, 12)
- Naciśnij przycisk „Browning”, by wybrać żądany kolor przypieczenia skórki. Wskaźnik aktualnie wybranego trybu pojawi się na wyświetlaczu. (To ustawienie ma zastosowanie do programów 1, 2, 3, 4, 5, 6, 8, 9, 12, 13)

- W ramach potrzeby możesz ustawić godzinę zakończenia pieczenia, wielokrotnie naciskając przycisk „Time”. Opóźni to rozpoczęcie przygotowania. Na wyświetlaczu pojawi się czas, do upływie którego chleb będzie gotowy. Maksymalny czas przygotowania wynosi 13 godzin. (Funkcja opóźnienia nie jest dostępna dla programów 4, 8, 10, 11)
- Naciśnij przycisk „Start/Stop”, by rozpocząć przygotowanie.
- Po zakończeniu pieczenia rozlegnie się sygnał dźwiękowy (10 brzęczyków), a na wyświetlaczu pojawi się 0:00. Po upieczeniu urządzenie automatycznie przełączy się na 1 godzinę do trybu utrzymywania temperatury. Możesz go przerwać, naciskając przycisk „Start/Stop”.

WYJMOWANIE CHLEBA:

Podczas wyjmowania gorącego chleba z urządzenia zawsze używaj rękawic kuchennych. Przytrzymaj nad białem miskę na chleb do góry dnem i delikatnie nią potrząśnij, aż chleb z niej wypadnie. Jeśli chleb nie może wyslizgnąć się z łopatek ugniatających, ostrożnie usuń je za pomocą dołączonego haka.

LISTA PROGRAMÓW:

1. Basic (podstawowy):

Ten program jest odpowiedni do pieczenia białego chleba, który składa się głównie z mąki pszennej. Dzięki niemu uzyskasz chleb o zwartej konsystencji.

2. Quick (szybki):

Ten program ugniata, wyrasta i piecze chleb szybciej niż program podstawowy (Basic). Jednakże chleb upieczony w tym programie jest zazwyczaj mniejszy i ma bardziej zwartą konsystencję.

3. French (francuski):

Ten program jest odpowiedni do pieczenia lekkich bochenków z drobno zmielonej mąki, które zazwyczaj mają chrupiącą skórkę.

4. Ultra-Fast (superszybki):

Ten program najszybciej ugniata, wyrasta i piecze chleb. Zazwyczaj chleb jest mniejszy i twardszy niż po upieczeniu w programie „Quick”.

5. Whole wheat (pełnoziarnisty):

Ten program jest odpowiedni do przetwarzania takich typów mąki, jak pszenna pełnoziarnista lub żytnia pełnoziarnista, w wyniku czego chleb jest ciężki i zbity.

6. Cake (ciasto):

Użyj tego programu, by upiec ciasto zgodnie z posiadanym przepisem lub korzystając z kupnych mieszanek.

7. Dough (surowe ciasto):

Za pomocą tego programu można wygniatać ciasto drożdżowe na bułki, pizzę i inne wypieki. Program zawiera etapy ugniataania i wyrastania.

8. Bake (pieczenie):

W celu dodatkowego czasu pieczenie chleba, który jest zbyt jasny lub niedopieczony. Używając tego programu możesz także piec gotowe mieszanki ciast. Czas pieczenia można ustawić między 10 a 60 minutami za pomocą przycisku „Time”. Po zakończeniu pieczenia urządzenie przez godzinę utrzymuje temperaturę chleba. Zapobiega to zbyt niemu nawilżeniu chleba.

9. Sandwich (kanapka):

Do pieczenia lekkiego chleba z cieńszą skórką.

10. Jam (dżem):

Ten program służy do robienia dżemu, marmolady, galaretki i innych przetworów owocowych. Przed dodaniem owoców i warzyw do miski na chleb należy je zmiksować na pastę.

11. Mix/Stir (mieszanie):

Ten program tylko ugniata ciasto.

12. Gluten free (bezglutenowe):

Do chleba i mieszanek pieczonych z mąki bezglutenowej. Mąka bezglutenowa potrzebuje więcej czasu na wchłonięcie płynów i ma inne właściwości wyrastania.

13. Custom (niestandardowy)

Niestandardowy program umożliwia dostosowania czasu każdego kroku przygotowań do upieczenia chleba.

Po wybraniu programu 13 naciśnij przycisk „Setting”, by przełączać między poszczególnymi krokami przygotowania. Użyj przycisku „Time”, by dostosować czas wybranego kroku.

Kolejność	Regulowany zakres czasu
Ugniataanie 1:	6-40 minut
Wyrastanie 1:	0-90 minut
Ugniataanie 2:	5-45 minut
Wyrastanie 2:	5-90 minut
Wyrastanie 3:	0-90 minut
Pieczenie:	0-80 minut
Utrzymywanie temperatury:	0-60 minut

Po przypisaniu żądanego czasu do każdego kroku naciśnij przycisk „Start/Stop”, by zapisać ustawienia.

CZYSZCZENIE I KONSERWACJA

- Przed czyszczeniem, montażem lub demontażem zawsze odłączaj urządzenie od zasilania.
- Nigdy nie zanurzaj w wodzie urządzenia lub przewodu zasilającego. Nie dopuszczaj do kontaktu części elektrycznych z wilgocią.
- Nie używaj szorstkiej gąbki, ściernych środków czyszczących ani wełny stalowej.
- Miska na chleb i łopatkę ugniatającą można myć wilgotną gąbką z niewielką ilością detergentu. Nie wkładaj tych elementów do zmywarki!
- Jeśli do łopatkę ugniatającą przywiera ciasto i nie można jej łatwo wyjąć, wypełnij miskę na chleb gorącą wodą i pozostaw na około 30 minut. Jeśli otwór w łopatkę ugniatającej jest zablokowany, możesz delikatnie wyczyścić ją drewnianym szpikulcem.
- Wytrzyj spód z pozostałości po pieczeniu miękką, wilgotną szmatką, a następnie przetrzyj do sucha.
- Wytrzyj obudowę urządzenia wilgotną szmatką.
- Przed złożeniem i schowaniem urządzenia dokładnie wytrzyj wszystkie części miękką szmatką.

ROZWIĄZYWANIE PROBLEMÓW

- Jeśli po uruchomieniu programu na wyświetlaczu pojawi się „HHH”, to temperatura wewnątrz jest zbyt wysoka. Zatrzymaj program, odłącz przewód zasilający, otwórz pokrywę i przed jego ponownym użyciem poczekaj, aż urządzenie całkowicie ostygnie.
- Jeśli po naciśnięciu przycisku „Start/Stop” na wyświetlaczu pojawi się „EE0” lub „Err”, wystąpił problem z czujnikiem temperatury. Odłącz przewód zasilający, poczekaj kilka sekund, a następnie podłącz ponownie. Jeśli kod błędu ciągle się wyświetla, skontaktuj się z obsługą klienta.
- W przypadku awarii zasilania uruchomi się funkcja pamięci urządzenia, która zachowa ustawienia bieżącego programu na około 10 minut. Jeśli w ciągu tego czasu zasilanie zostanie przywrócone, urządzenie wznowi pracę.

DANE TECHNICZNE:

220-240 V ~ 50 Hz • 550 W

Utylizacja przyjazna środowisku

Możesz wspomóc ochronę środowiska! Proszę pamiętać o przestrzeganiu lokalnych przepisów: przekazać uszkodzony sprzęt elektryczny do odpowiedniego ośrodka utylizacji.

INSTRUCȚIUNI IMPORTANTE PRIVIND SIGURANȚA

Securitatea aparatelor electrice de la firma **FIRST Austria** respectă directivele tehnice recunoscute și reglementările legale privind siguranța. Totuși, dumneavoastră precum și ceilalți utilizatori ai aparatului trebuie să respectați următoarele instrucțiuni privind siguranța:

- Înainte de a utiliza pentru prima dată acest aparat, citiți cu atenție aceste instrucțiuni și păstrați-le pentru a fi consultate și ulterior.
- Acest produs nu a fost conceput pentru alte utilizări decât cele specificate în acest manual.
- Înainte de a conecta aparatul la sursa de alimentare, verificați dacă tensiunea indicată pe aparat corespunde cu tensiunea de rețea din casa dumneavoastră. Dacă nu este cazul, contactați distribuitorul și nu utilizați aparatul.
- Dacă aparatul este legat la pământ (clasa de protecție I), priza de perete și orice prelungitor la care acesta este conectat trebuie să fie de asemenea legat la pământ.
- Așezați aparatul pe o suprafață plană, stabilă și rezistentă la căldură. Distanța până la perete trebuie să fie de cel puțin 5 cm. Zona de deasupra aparatului trebuie să fie liberă pentru a permite circulația nestânjenită a aerului. Nu așezați niciodată aparatul sau cablul de alimentare pe suprafețe fierbinți. De asemenea, aparatul nu trebuie să fie plasat sau utilizat în apropierea flăcărilor de gaze, deschise.
- Nu lăsați cablul să atârne peste marginea unei mese sau a unui blat. Nu lăsați cablul să atingă suprafețe fierbinți.
- Nu lăsați cablul să atingă suprafețe fierbinți.
- Nu folosiți produsul în apropierea surselor de gaz sau a altor materiale sau obiecte inflamabile.
- Pentru a vă proteja de pericolele electrice, nu scufundați acest aparat sau cablul în niciun lichid.
- Dacă aparatul sau cablul de alimentare prezintă semne de deteriorare, nu îl utilizați! Duceți produsul la un centru de service autorizat și calificat pentru inspecție sau reparații.
- Utilizarea accesoriilor nerecomandate sau vândute de producător poate provoca incendii, șocuri electrice sau răniri.
- Această mașină de măcinat cafea este destinată exclusiv uzului casnic, nu îl utilizați în scop comercial.
- Nu utilizați această mașină de măcinat în spațiu exterior.
- Acest aparat devine fierbinte în timpul funcționării. De aceea, aveți grijă să nu atingeți niciuna dintre părțile firebinți.
- Nu acoperiți aparatul în timpul funcționării, deoarece acest lucru poate cauza pericol de incendiu.
- Nu atingeți părțile în mișcare, în timp ce mașina funcționează.

- Deconectați întotdeauna aparatul de la rețeaua electrică înainte de utilizare, înainte de a-l curăța, în cazul unei utilizări defectuoase.
- Nu trageți niciodată de cablul de alimentare pentru a deconecta aparatul. Pentru a deconecta aparatul de la sursa de alimentare, scoateți ștecărul din priză.
- Aparatul poate fi utilizat de copiii cu vârsta de 8 ani și mai mari și de persoanele cu capacități fizice, senzoriale sau mentale reduse sau lipsite de experiență și cunoștințe numai dacă au fost supravegheate și instruite cu privire la utilizarea în siguranță a aparatului și înțeleg pericolele implicate. Copiii nu trebuie să se joace cu aparatul. Curățarea și întreținerea utilizatorului nu trebuie făcute de copii decât dacă au mai mult de 8 ani și sunt supravegheați. Păstrați aparatul și cablul acestuia departe de accesul copiilor mai mici de 8 ani.
- Nu vom fi responsabili pentru eventualele daune care ar putea apărea dacă aparatul este utilizat în alte scopuri decât cele prevăzute sau dacă acesta este utilizat în mod necorespunzător.
- Reparațiile și alte lucrări întreprinse pe unitate trebuie efectuate numai de personal specializat autorizat!

PREZENTARE GENERALĂ (v. fig. 1)

1. Panou de control
2. Fereastră
3. Lamă de frământat
4. Cuvă pentru pâine
5. Pahar gradat
6. Lingură de măsură
7. Cârlig pentru scoaterea lamei de frământat

PANOU DE CONTROL: (v. fig. 2)

8. **Size:** Apăsăți butonul "Size" pentru a selecta dimensiunea dorită a pâinii. Puteți alege 700 g sau 900 g. (Aplicabil doar pentru programele 1, 3, 5, 9, 12)
9. **Setting:** Butonul "Setting" vă permite să schimbați pașii programului în cadrul "Custom".
10. **Menu:** Apăsăți butonul "Menu" pentru a selecta programul dorit. Numărul programului și timpul de pregătire corespunzător apar pe afișaj.
11. **Start/Stop:** Apăsăți butonul "Start/Stop" pentru a porni sau întrerupe programul curent. Când un program este întrerupt, timpul rămas clipește pe afișaj. Țineți apăsat butonul pentru a anula un program în derulare.
12. **Browning:** Apăsăți butonul "Browning" pentru a selecta rumenirea crustei în cadrul anumitor programe. Puteți alege gradul de rumenire Deschis, Mediu sau Întunecat. (Aplicabil doar pentru programele 1, 2, 3, 4, 5, 6, 8, 9, 12, 13)
13. **Time:** Utilizați butoanele "Time" pentru a adăuga un timp de întârziere procesului de pregătire sau ajustați setările de timp pentru fiecare pas de pregătire în cadrul programului "Custom".

ÎNAINTE DE PRIMA UTILIZARE

Scoateți toate piesele de ambalaj și țineți-le departe de îndemâna copiilor pentru a evita sufocarea!

- Poziționați aparatul pe o suprafață uscată și plană, într-un loc adecvat și bine ventilat.
- Curățați aparatul urmând pașii din capitolul „CURĂȚARE ȘI ÎNTREȚINERE”

FUNCȚIONAREA COACEREA PĂINII

1. Deschideți capacul și scoateți cuva de pâine din aparat rotind-o în sens invers acelor de ceasornic.
2. Puneți lamele de frământare pe arborii de antrenare ai cuvei pentru pâine. Se recomandă să puneți niște margarină pe arborii de antrenare înainte de a introduce lamele de frământat pentru ca aluatul să nu se lipească de lame și să poată fi îndepărtat cu ușurință din pâine ulterior.
3. Pune ingredientele în cuva de pâine. Toate ingredientele trebuie să aibă temperatura camerei. Mai întâi trebuie adăugate apa sau ingredientele lichide, urmate de zahăr, sare și făină. Adăugați întotdeauna drojdia sau praful de copt la sfârșit. Asigurați-vă că drojdia nu intră în contact cu sarea sau lichidele.

Notă: Cantitatea maximă de făină și drojdie este de 490 g și 5 g!

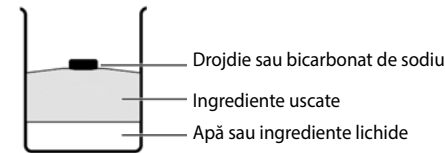

4. Introduceți cuva de pâine în aparat. Asigurați-vă că este poziționat corect, apoi rotiți-l în sensul acelor de ceasornic până se blochează în poziție.
5. Închideți capacul aparatului.
6. Introduceți ștecherul de rețea într-o priză. Se aude un semnal acustic, iar afișajul arată numărul programului și durata Programului de bază 1.
7. Apăsăți butonul "Menu" pentru a selecta un program adecvat. Vedeti lista de programe.
8. Apăsăți butonul "Size" pentru a selecta dimensiunea adecvată a pâinii. Selecția curentă este indicată printr-un semn pe afișaj. (Această setare este valabilă doar pentru programele 1, 3, 5, 9, 12)
9. Apăsăți butonul "Browning" pentru a selecta gradul dorit de rumenire al crustei. Selecția curentă este indicată printr-un semn pe afișaj. (Această setare este valabilă doar pentru programele 1, 2, 3, 4, 5, 6, 8, 9, 12, 13)
10. Dacă doriți, puteți seta ora de încheiere a procesului de coacere apăsând în mod repetat butonul "Time". Această acțiune va întârzia începerea pregătirii. Afișajul arată timpul în care pâinea va fi gata. Timpul maxim de preparare este de 13 ore. (Funcția de

întârziere nu este disponibilă pentru programele 4, 8, 10, 11)

11. Apăsăți butonul "Start/Stop" pentru a începe pregătirea.
12. Când procesul de coacere este încheiat, se aude un semnal acustic (10 bipuri) și afișajul indică 0:00. După coacere, aparatul trece automat în modul de menținere la cald, care durează 1 oră. Îl puteți întrerupe apăsând butonul "Start/Stop".

SCOATEREA PĂINII:

Folosiți întotdeauna mănuși pentru cuptor când scoateți cuva de pâine fierbinte din aparat. Țineți cuva cu susul în jos peste o masă și agitați-o ușor până când pâinea cade din cuvă. Dacă pâinea nu alunecă de pe lamele de frământare, îndepărtați cu grijă lamele de frământat cu cârligul inclus.

LISTA DE PROGRAME:

1. Basic (De bază):

Acest program este potrivit pentru coacerea pâinii albe, care constă în mare parte din făină de grâu, și obțineți o pâine cu o consistență compactă.

2. Quick (Rapid):

Acest program frământă, crește și coace pâinea în mai puțin timp decât programul de bază. Cu toate acestea, pâinea coaptă cu această setare este de obicei mai mică și are o textură densă.

3. French (Franceză):

Acest program este potrivit pentru coacerea pâinii pufoase din făină fin măcinată, care are de obicei o crustă crocantă.

4. Ultra-Fast (Ultra-Rapid):

Acest program frământă, crește și coace pâinea în cel mai scurt timp. De obicei, pâinea este mai mică și mai aspră decât cea coaptă cu programul "Quick".

5. Whole wheat (Grâu integral):

Acest program este potrivit pentru prelucrarea făinii tari, cum ar fi făina integrală de grâu sau făina integrală de secară, rezultând o pâine grea și compactă.

6. Cake (Prăjitură):

Utilizați acest program pentru a vă coace prăjitura în baza rețetei dvs. sau a amestecurilor de prăjituri gata făcute.

7. Dough (Aluat):

Cu acest program poate fi frământat aluatul de drojdie pentru chifle, pizza sau alte produse de patiserie. Programul include fazele de frământare și de creștere.

8. Bake (Coacere):

Pentru coacerea suplimentară a pâinii care este prea ușoară sau necoaptă. De asemenea, cu acest program, puteți coace aluat gata făcut. Timpul de coacere poate fi setat între 10 și 60 de minute folosind butonul "Time". După terminarea procesului de coacere, pâinea se ține la cald aproximativ o oră. Acest lucru împiedică pâinea să devină prea umedă.

9. Sandwich (Sandwich):

Pentru coacerea pâinii cu textură ușoară, cu o crustă mai subțire.

10. Jam (Dulceață):

Acest program este folosit pentru a face gem, marmeladă, jeleu și alte tartinabile din fructe. Pasați fructele și legumele înainte de a le adăuga în cuva de pâine.

11. Mix/Stir (Frământare/Agitare):

Acest program este doar pentru frământare.

12. Gluten free (Fără gluten):

Pentru pâine făcută din făină fără gluten și amestecuri pentru copt. Făina fără gluten are nevoie de mai mult timp pentru absorbția lichidului și posedă proprietăți de creștere diferite.

13. Custom (Personalizabil)

Programul personalizabil vă permite să reglați timpul pentru fiecare pas al procesului de coacere al pâinii. Când este selectat programul 13, apăsați butonul "Setting" pentru a comuta între pașii individuali de pregătire. Folosiți butonul "Time" pentru a regla ora pasului selectat..

Secvență	Interval de timp reglabil
Frământarea 1:	6-40 minute
Ridicare 1:	0-90 minute
Frământarea 2:	5-45 minute
Ridicare 2:	5-90 minute
Ridicare 3:	0-90 minute
Coacere:	0-80 minute
Păstrare la cald:	0-60 minute

Când tuturor pașilor le-au fost alocați timpii doriți, apăsați butonul "Start/Stop" pentru a salva setările

PREPARAREA IAURTULUI

- Se toarnă 2 litri de lapte/lapte de soia într-o oală și se fierbe până la cel puțin 90°C pentru a se steriliza. (Acest pas nu este necesar dacă utilizați lapte sterilizat - de exemplu, lapte UHT)

Recomandare: Cu cât laptele conține mai multă grăsime, cu atât produsul finit va fi mai gros.

- Scoateți lamele de frământare din cuva pentru pâine pentru că nu sunt folosite pentru a face iaurt.
- Turnați laptele fierbinte în cuva de pâine și lăsați-l să se răcească sub 40°C.
- Apoi adăugați 100 ml de iaurt natural/iaurt de soia care conține culturi vii, active sau amestecați praf de cultură starter de iaurt în lapte - citiți descrierea de pe pachetul starterului de iaurt pentru a determina cantitatea corectă.
- Introduceți cuva de pâine în aparat și închideți capacul.
- Introduceți ștecherul de rețea într-o priză.

7. Selectați programul 13 (Iaurt). Timpul implicit este de 8 ore, dar puteți prelungi timpul apăsând butonul "Size".
8. Apăsați butonul "Start/Stop" pentru a porni programul Iaurt.

CURĂȚARE ȘI ÎNTREȚINERE

- Deconectați întotdeauna aparatul de la curentul electric înainte de curățare, asamblare sau dezasamblare.
- Nu scufundați niciodată aparatul sau cablul de alimentare în apă. Nu lăsați piesele electrice să intre în contact cu umezeala.
- Evitați utilizarea bureților de curățat, detergenți abrazivi sau bureți de oțel.
- Cuvă de pâine și lamele de frământat pot fi curățate cu un burete umez și puțin detergent. Nu puneți aceste articole în mașina de spălat vase!
- Dacă lama de frământare este încrustată și se eliberează greu, umpleți cuva de pâine cu apă fierbinte și lăsați timp de aproximativ 30 de minute. Dacă orificiul din lama de frământat este înfundat, îl puteți curăța cu grijă folosind un scobitoare de lemn.
- Ștergeți partea de jos a cavității de coacere cu o cârpă moale și umeză, apoi ștergeți-o.
- Ștergeți carcasa unității cu o cârpă umeză.
- Uscați bine toate piesele cu o cârpă moale înainte de a asambla și depozita aparatul.

REMEDIEREA DEFECTELOR

- Dacă "HHH" este afișat după pornirea unui program, înseamnă că temperatura din interior este încă prea ridicată. Vă rugăm să opriți programul, deconectați cablul de alimentare, deschideți capacul și lăsați aparatul să se răcească complet înainte de al utiliza din nou.
- Dacă afișajul arată "EE0" sau "Err" după ce ați apăsat butonul "Start/Stop", există o problemă cu senzorul termic. Deconectați cablul de alimentare, așteptați câteva secunde, apoi conectați-l din nou. Dacă codul de eroare este încă afișat, contactați serviciul pentru clienți.
- În cazul unei pene de curent, aparatul are o funcție de memorie care păstrează setările programului curent timp de aproximativ 10 minute. Dacă alimentarea cu energie este restabilă în acest interval de timp, aparatul continuă procesul.

PRECIZĂRI TEHNICE:

220-240 V ~ 50 Hz • 550 W

**Eliminare ecologică**

Puteți ajuta la protejarea mediului!
 Respectați reglementările locale: predați echipamentele electronice scoase din uz la un centru specializat de eliminare a deșeurilor.

VAŽNA BEZBEDNOSNA UPUTSTVA

Bezbednost električnih uređaja kompanije **FIRST Austria** usklađena je sa priznatim tehničkim direktivama i zakonskim propisima iz domena bezbednosti. Bez obzira na to, vi i ostali korisnici ovog uređaja treba da poštuju sledeća bezbednosna uputstva:

- Pažljivo pročitajte ova uputstva pre prvog korišćenja ovog uređaja i sačuvajte ih da biste u budućnosti mogli da se podsetite.
- Ovaj proizvod nije projektovan ni za koje druge namene osim onih navedenih u ovom priručniku.
- Pre priključivanja ovog uređaja u utičnicu, proverite da li napon naveden na uređaju odgovara naponu struje u vašem domu. Ako to nije slučaj, obratite se distributeru i nemojte koristiti ovaj uređaj.
- Ukoliko je uređaj uzemljen (klasa zaštite I), zidna utičnica i produžni kabl u koje je uređaj priključen takođe moraju biti uzemljeni.
- Postavite uređaj na glatku, ravnu površinu, otpornu na toplotu. Udaljenost od zida treba da bude barem 5 cm. Prostor iznad uređaja treba da bude slobodan, radi neometanog strujanja vazduha. Nikada ne stavljajte ovaj uređaj niti njegov strujni kabl na vruće površine. Takođe, nikada ne stavljajte i ne koristite ovaj uređaj u blizini otvorenog gasnog plamena.
- Ne dozvolite da kabl visi preko ivice stola ili radne površine. Ne dozvolite da kabl dodirne vrele površine.
- Ne dozvolite da kabl dodirne vrele površine.
- Ne koristite ovaj proizvod u blizini izvora gasa ili drugih zapaljivih materija ili predmeta.
- Radi zaštite od struje, nemojte potapati ovaj uređaj ili kabl u tečnost.
- Ukoliko na aparatu ili kابلu za napajanje uočite znake oštećenja, nemojte ih koristiti! Odnosite proizvod u ovlašćeni i kvalifikovani servisni centar na pregled ili popravku.
- Uпотреba dodatka koje proizvođač nije preporučio ili koje ne prodaje može da izazove požar, strujni udar ili povredu.
- Ovaj uređaj je predviđen za kućnu upotrebu, nemojte ga koristiti komercijalno.
- Nemojte koristiti ovaj aparat na otvorenom.
- Ovaj uređaj se zagreva tokom rada. Zato pazite da ne dodirujete vruće delove.
- Ne pokrivajte uređaj tokom rada, jer to može izazvati požar.
- Nemojte dodirivati pokretne delove dok aparat radi.
- Obavezno isključite uređaj iz strujne utičnice nakon upotrebe, pre čišćenja i u slučaju kvara.
- Ne vucite uređaj direktno za strujni kabl; umesto toga, pri isključivanju uređaja iz strujne utičnice uhvatite utikač.
- Ovaj uređaj smeju da koriste deca koja imaju 8 ili više godina, osobe ograničenih fizičkih, čulnih ili mentalnih sposobnosti, kao i osobe bez odgovarajućeg iskustva i znanja ako su

pod nadzorom ili ako im je predočeno kako da bezbedno koriste uređaj i ako razumeju moguće opasnosti. Deca ne smeju da se igraju sa ovim uređajem. Deca ne smeju da čiste i održavaju ovaj uređaj ako nemaju bar 8 godina i ako nisu pod nadzorom tokom tih aktivnosti. Držite uređaj i njegov kabl van domašaja dece mlađe od 8 godina.

- Ne odgovaramo za štetu koja nastane ako se ovaj uređaj koristi u druge svrhe osim u predviđene ili ako se koristi na neprimeren način.
- Popravke i druge radove na ovom uređaju smeju da vrše samo ovlašćena stručna lica!

PREGLED (sl. 1)

1. Kontrolna tabla
2. Prozor
3. Mešalica
4. Posuda za hleb
5. Merna čaša
6. Merna kašika
7. Kuka za skidanje mešalice

KONTROLNA TABLA: (sl. 2)

8. **Size:** Pritisnite dugme „Size“ da biste izabrali željenu veličinu vekne. Možete izabrati 700 g ili 900 g. (Primenljivo samo na programe 1, 3, 5, 9, 12)
9. **Setting:** Dugme „Setting“ vam omogućava da promenite korake programa u okviru programa „Custom“.
10. **Menu:** Pritisnite dugme „Menu“ da biste izabrali željeni program. Na ekranu se pojavljuju broj programa i odgovarajuće vreme pripreme.
11. **Start/Stop:** Pritisnite dugme „Start/Stop“ da biste pokrenuli ili pauzirali trenutni program. Kada je program pauziran, preostalo vreme treperi na ekranu. Držite dugme da biste otkazali pokrenuti program.
12. **Browning:** Pritisnite dugme „Browning“ da biste izabrali zapečenost kore za određene programe. Možete odabrati Svetlo, Srednje ili Tamno. (Primenljivo samo na programe 1, 2, 3, 4, 5, 6, 8, 9, 12, 13)
13. **Time:** Koristite dugmad „Time“ da biste dodali vreme odlaganja procesu pripreme ili podesite vremenske postavke za svaki korak pripreme u okviru programa „Custom“.

PRE PRVE UPOTREBE

Uklonite sve delove pakovanja i držite ih dalje od dece kako biste izbegli gušenje!

- Postavite uređaj na suhu i ravnu površinu na odgovarajućem i dobro provetrenom mestu.
- Očistite uređaj preteći korake iz poglavlja „ČIŠĆENJE I ODRŽAVANJE“

UPOTREBA PEČENJE HLEBA

- Otvorite poklopac i izvadite posudu za hleb iz uređaja okretanjem u smeru suprotnom od kazaljke na satu.
- Stavite mešalice na pogonske osovine posude za hleb. Preporučuje se da se pre ubacivanja mešalice na pogonske osovine nanese malo putera ili margarina kako se testo ne bi lepilo za mešalice i kasnije se lako izvadilo iz hleba.
- Stavite sastojke u posudu za hleb. Svi sastojci treba da budu na sobnoj temperaturi. Prvo treba dodati vodu ili tečne sastojke, a zatim šećer, so i brašno. Uvek na kraju dodajte kvasac ili prašak za pecivo. Pazite da kvasac ne dođe u kontakt sa solju ili tečnostima.

Napomena: Maksimalna količina brašna i kvasca je 490 g i 5 g!

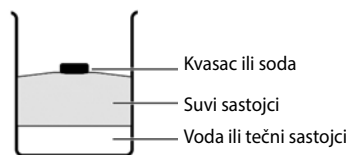

- Umetnite posudu za hleb u aparat. Uverite se da je pravilno postavljena, a zatim je okrenite u smeru kazaljke na satu dok se ne zaključa u položaju.
- Zatvorite poklopac uređaja.
- Uključite mrežni utikač u utičnicu. Čuje se zvučni signal i na ekranu se prikazuje broj programa i trajanje osnovnog programa 1.
- Pritisnite dugme „Menu“ da biste izabrali odgovarajući program. Pogledajte listu programa.
- Pritisnite dugme „Size“ da biste izabrali odgovarajuću veličinu vekne. Trenutni izbor je označen oznakom na ekranu. (Ova postavka je primenljiva samo na programe 1, 3, 5, 9, 12)
- Pritisnite dugme „Browning“ da biste izabrali željeni stepen zapečenosti kore. Trenutni izbor je označen oznakom na ekranu. (Ova postavka je primenljiva samo na programe 1, 2, 3, 4, 5, 6, 8, 9, 12, 13)
- Po želji možete podesiti vreme završetka procesa pečenja uzastopnim pritiskom na dugme „Time“. Ovo odlaže početak pripreme. Ekran pokazuje vreme nakon kojeg će hleb biti gotov. Maksimalno vreme pripreme je 13 sati. (Funkcija odlaganja nije dostupna za programe 4, 8, 10, 11)
- Pritisnite dugme „Start/Stop“ da biste započeli pripremu.
- Kada je proces pečenja završen, oglašava se zvučni signal (10 zvučnih signala) i na ekranu se prikazuje 0:00. Nakon pečenja, aparat se automatski prebacuje u režim održavanja toplote, koji traje 1 sat. Možete ga zaustaviti pritiskom na dugme „Start/Stop“.

UKLANJANJE HLEBA:

Uvek koristite rukavice za rernu kada vadite posudu za vruć hleb iz uređaja. Držite posudu za hleb naopako iznad stola i lagano je protresite dok vekna ne ispadne iz posude za hleb. Ako hleb ne sklizne sa mešalice, pažljivo uklonite mešalice pomoću priložene kuke.

LISTA PROGRAMA:

1. Basic (Osnovni):

Ovaj program je pogodan za pečenje belog hleba, koji se uglavnom sastoji od pšeničnog brašna, a dobija se hleb kompaktne konzistencije.

2. Quick (Brzi):

Ovaj program mesi, podiže i peče hleb za manje vremena od osnovnog programa. Međutim, hleb pečen sa ovom postavkom je obično manji i ima gustu teksturu.

3. French (Francuski):

Ovaj program je pogodan za pečenje vazdušastog hleba od fino mlevenog brašna, koji obično ima hrskavu koru.

4. Ultra-Fast (Ultra brzi):

Ovaj program mesi, podiže i peče hleb za najkraće vreme. Obično je hleb manji i grublji od onog koji se peče programom „Quick“.

5. Whole wheat (Integralni):

Ovaj program je pogodan za prerađivanje grubo mlevenog brašna kao što je integralno pšenično brašno ili integralno raženo brašno, što rezultuje teškim i kompaktnim hlebom.

6. Cake (Kolač):

Koristite ovaj program da biste ispekli tortu po svom receptu ili gotove mešavine za torte.

7. Dough (Testo):

Ovim programom se može zamesiti kvasno testo za kiflice, picu ili druga peciva. Program obuhvata fazu mešenja i dizanja.

8. Bake (Pečenje):

Za dodatno pečenje hleba koji je previše lagan ili neispečen. Na ovom programu možete ispeći unapred pripremljeno testo. Vreme pečenja se može podesiti između 10 i 60 minuta pomoću dugmeta „Time“. Po završetku pečenja hleb se drži na toplom oko sat vremena. Ovo sprečava da hleb postane previše vlažan.

9. Sandwich (Sendvič):

Za pečenje hleba lagane teksture sa tanjom korom.

10. Jam (Džem):

Ovaj program se koristi za pravljenje džema, marmelade, želea i drugih voćnih namaza. Pasirajte voće i povrće pre nego što ih dodate u posudu za hleb.

11. Mix/Stir (Mešanje/okretanje):

Ovaj program je samo za mešenje.

12. Gluten free (Bez glutena):

Za hleb od bezglutenskog brašna i mešavina za pečenje. Brašnu bez glutena potrebno je više vremena da upije tečnost i ima drugačija svojstva podizanja.

13. Custom (Prilagođeni)

Prilagođeni program vam omogućava da prilagodite vreme za svaki korak procesa pečenja hleba. Kada je odabran program 13, pritisnite dugme „Setting“ da biste se prebacivali između pojedinačnih koraka pripreme. Koristite dugme „Time“ da biste podesili vreme izabranog koraka.

Redosled	Podesivi opseg vremena
Mešenje 1:	6-40 minuta
Podizanje 1:	0-90 minuta
Mešenje 2:	5-45 minuta
Podizanje 2:	5-90 minuta
Podizanje 3:	0-90 minuta
Pečenje:	0-80 minuta
Održavanje toplote:	0-60 minuta

Kada su svim koracima dodeljena željena vremena, pritisnite dugme „Start/Stop“ da biste sačuvali podešavanje.

ČIŠĆENJE I ODRŽAVANJE

- Uvek isključite uređaj iz struje pre čišćenja, sastavljanja ili rastavljanja.
- Nikada ne uranjajte uređaj ili kabl za napajanje u vodu. Ne dozvolite da električni delovi dospeju u kontakt sa vlagom.
- Uzdržite se od upotrebe jastučića za ribanje, abrazivnih sredstava za čišćenje ili čelične vune.
- Posuda za hleb i mešalice mogu se očistiti vlažnim sunđerom i nekim deterdžentom. Ne stavljajte ove predmete u mašinu za pranje sudova!
- Ako je mešalice obložena materijalom i teško se oslobađa, napunite posudu za hleb vrelom vodom i ostavite oko 30 minuta. Ako je otvor na mešalici začepljen, možete ga pažljivo očistiti drvenim šiljkom.
- Obrišite dno udubljenja za pečenje mekom, vlažnom krpom, a zatim ga obrišite suvom.
- Obrišite kućište jedinice vlažnom krpom.
- Dobro osušite sve delove mekom krpom pre sastavljanja i skladištenja uređaja.

REŠAVANJE PROBLEMA

- Ako se nakon pokretanja programa prikaže „HHH“, to znači da je unutrašnja temperatura i dalje previsoka. Zaustavite program, izvucite kabl za napajanje, otvorite poklopac i ostavite uređaj da se potpuno ohladi pre nego što ga ponovo upotrebite.
- Ako se na ekranu prikazuje „EE0“ ili „Err“ nakon što ste pritisnuli dugme „Start/Stop“, postoji problem sa termičkim senzorom. Isključite kabl za napajanje, sačekajte nekoliko sekundi, a zatim ga ponovo uključite. Ako je kôd greške i dalje prikazan, obratite se korisničkoj službi.
- U slučaju nestanka struje, uređaj ima memorijsku funkciju koja čuva podešavanja trenutnog programa oko 10 minuta. Ako se napajanje ponovo uspostavi u tom roku, uređaj nastavlja proces.

TEHNIČKI PODACI:

220-240V ~ 50 Hz • 550 W



Ekološko odlaganje otpada

Možete pomoći zaštiti okoline! Molimo ne zaboravite da poštuju lokalnu regulativu.

Odnosite pokvarenu električnu opremu u odgovarajući centar za odlaganje otpada.

ІНСТРУКЦІЯ З ТЕХНІКИ БЕЗПЕКИ

Безпека електричних пристроїв виробництва компанії **FIRST Austria** відповідає визначеним технічним директивам та правовим приписам щодо безпеки. Однак вам та іншим користувачам слід дотримуватися таких інструкцій з безпеки щодо техніки безпеки:

- Уважно прочитайте цю інструкцію перед тим, як використовувати цей пристрій вперше та збережіть її для використання в майбутньому.
- Цей прилад не призначено для жодних інших цілей використання, крім зазначених у цій інструкції.
- Перш ніж підключати прилад до джерела живлення, переконайтеся, що вказана на ньому напруга відповідає напрузі в домашній електромережі. Якщо це не так, зв'яжіться з дилером і не використовуйте прилад.
- Якщо прилад заземлений (клас захисту I), розетка та будь-які подовжувачі, що використовуються разом із ним, мають також бути заземлені.
- Помістіть даний пристрій на чистий, рівний та жаростійкий поверхні. Відстань від стіни повинна бути щонайменше 5 см. Ділянка над пристроєм повинна бути вільною та забезпечувати вільну циркуляцію повітря. Ніколи не ставте цей пристрій або його шнур живлення на гарячі поверхні. Також не розташовуйте та не використовуйте пристрій поблизу відкритого полум'я.
- Слідкуйте за тим, щоб шнур живлення не звисав з краю стола чи стільниці. Слідкуйте за тим, щоб шнур не торкався гарячих поверхонь.
- Слідкуйте за тим, щоб шнур не торкався гарячих поверхонь.
- Не використовуйте цей виріб поблизу джерел газу чи інших легкозаймистих матеріалів і предметів.
- Для захисту від ураження електричним струмом не занурюйте прилад або шнур живлення в жодну рідину.
- Якщо прилад або шнур живлення має ознаки пошкодження, не експлуатуйте прилад! Зверніться в авторизований і кваліфікований сервісний центр для огляду й ремонту виробу.
- Використання додаткового обладнання, яке не рекомендоване або не продається виробником, може призвести до пожежі, ураження електричним струмом або травми.
- Цей прилад призначений лише для побутового використання. Не використовуйте його в комерційних цілях.
- Не використовуйте цей прилад поза межами приміщення.
- Цей пристрій нагрівається під час використання. Тому будьте обережні, щоб не торкатися до гарячих деталей.
- Не накривайте прилад під час роботи, оскільки це може спричинити пожежу.

- Не торкайтеся рухомих деталей під час роботи приладу.
- Завжди відключайте цей пристрій від електричної розетки після використання, чищення та у разі несправності.
- Не тягніть за шнур живлення; для відключення пристрою від електричної розетки тягніть за штепсельну вилку.
- Цим пристроєм можуть користуватися діти віком від 8 років, а також особи з обмеженими фізичними, сенсорними чи розумовими здібностями або з відсутністю досвіду та знань, якщо вони перебувають під наглядом, або їх проінструктовано щодо безпечного використання пристрою, і вони розуміють потенційні небезпеки. Не дозволяйте дітям бавитися із цим пристроєм. Діти можуть виконувати очищення й технічне обслуговування приладу, лише якщо їм виповнилося 8 років і вони перебувають під наглядом дорослих. Тримайте пристрій та його шнур живлення в місці, недоступному для дітей, молодших за 8 років.
- Ми не несемо відповідальності за будь-які пошкодження, що виникли внаслідок нецільового або неправильного використання цього пристрою.
- Ремонтні й інші роботи з приладом можуть виконувати лише авторизовані технічні спеціалісти!

ОГЛЯД (див. мал. 1)

- Панель керування
- Віконце
- Лопатка для замішування
- Хлібопекарна форма
- Мірильне горнячко
- Мірильна ложка
- Гачок для зняття лопатки для замішування

ПАНЕЛЬ КЕРУВАННЯ: (див. мал. 2)

- Size:** Натискайте кнопку «Size», щоб вибрати потрібний розмір буханки. Можна вибрати 700 г або 900 г. (Тільки для програм 1, 3, 5, 9, 12)
- Setting:** Кнопка «Setting» дозволяє змінювати етапи програми «Custom».
- Menu:** Натискайте кнопку «Menu», щоб вибрати потрібну програму. На дисплеї з'явиться номер програми та відповідний час приготування.
- Start/Stop:** Натисніть кнопку «Start/Stop», щоб запустити або призупинити поточну програму. Якщо програма призупинена, на дисплеї блимає час, що залишився. Утримуйте кнопку, щоб скасувати запущену програму.
- Browning:** Натискайте кнопку «Browning», щоб вибрати підрум'янення скоринки для певної програми. Ви можете вибрати світлу, середню або темну скоринку. (Тільки для програм 1, 2, 3, 4, 5, 6, 8, 9, 12, 13)

- Time:** Використовуйте кнопки «Time», щоб додати час затримки до процесу приготування або відрегулювати налаштування часу для кожного етапу приготування в програмі «Custom».

ПЕРЕД ПЕРШИМ ВИКОРИСТАННЯМ

- Зніміть усі пакувальні матеріали та зберігайте їх у недоступному для дітей місці, щоб не допустити удушень!
- Установіть прилад на сухій та рівній поверхні у місці з достатньою вентиляцією.
- Під час чищення приладу дотримуйтеся інструкцій із розділу «ЧИЩЕННЯ ТА ДОГЛЯД».

ЕКСПЛУАТАЦІЯ ВИПІКАННЯ ХЛІБА

- Відкрийте кришку та вийміть із приладу хлібопекарну форму, обертаючи її проти годинникової стрілки.
- Установіть лопатки для замішування на привідні вали хлібопекарної форми. Перш ніж вставляти лопатки для замішування, рекомендується нанести трохи маргарину на привідні вали, щоб тісто не прилипло до лопаток і їх можна було легко витягти з хліба пізніше.
- Покладіть інгредієнти у хлібопекарну форму. Усі інгредієнти мають бути кімнатної температури. Спочатку слід додавати воду або рідкі інгредієнти, потім цукор, сіль і борошно. Дріжджі або розпушувач додавайте завжди в самому кінці. Переконайтеся, що дріжджі не контактують з сіллю чи рідкими інгредієнтами.

Примітка. Максимальна кількість борошна і дріжджів становить 490 г і 5 г!



- Вставте хлібопекарну форму в прилад. Переконайтеся, чи правильно вона встановлена, а тоді обертайте за годинниковою стрілкою до фіксації.
- Закрийте кришку.
- Вставте штепсельну вилку в розетку. Пролунає звуковий сигнал, на дисплеї відобразиться номер програми та тривалість Базової програми 1.
- Натискайте кнопку «Menu», щоб вибрати відповідну програму. Див. список програм.
- Натискайте кнопку «Size», щоб вибрати відповідний розмір буханки. Поточний вибір виділяється позначкою на дисплеї. (Це налаштування стосується лише програм 1, 3, 5, 9, 12)

- Натисніть кнопку «Browning», щоб вибрати бажаний ступінь підрум'янення скоринки. Поточний вибір виділяється позначкою на дисплеї. (Це налаштування стосується лише програм 1, 2, 3, 4, 5, 6, 8, 9, 12, 13)
- За бажанням можна встановити час завершення процесу випікання, повторно натискаючи кнопку «Time». Це затримує початок приготування. На дисплеї відображається час, по завершенні якого хліб буде готовий. Максимальний час приготування – 13 годин. (Функція затримки недоступна для програм 4, 8, 10, 11)
- Натисніть кнопку «Start/Stop», щоб почати приготування.
- Коли процес випікання завершиться, пролунає звуковий сигнал (10 сигналів), а на дисплеї відобразиться час 0:00. Після випікання прилад автоматично переходить у режим підтримання в теплом стані, який триває 1 годину. Ви можете перервати його, натиснувши кнопку «Start/Stop».

ВИЙМАННЯ ХЛІБА:

Завжди використовуйте кухонні рукавички, коли виймаєте гарячу хлібопекарну форму з приладу. Тримайте хлібопекарну форму дором дном над стільницею та обережно потрясіть, поки буханка не випаде з форми. Якщо хліб не знімається з лопаток для замішування, обережно зніміть лопатки для замішування за допомогою гачка, що входить до комплекту.

СПИСОК ПРОГРАМ:

1. Basic (Базова):

Ця програма підходить для випікання білого хліба, переважно з пшеничного борошна, і цей хліб матиме щільну структуру.

2. Quick (Швидка):

Ця програма забезпечує замішування, підняття та випікання хліба за менший час, ніж при використанні Базової програми. Однак хліб, випечений за цією програмою, зазвичай менший за розміром і має щільну текстуру.

3. French (Французька):

Ця програма підходить для випікання пухкого хліба з борошна дрібного помелу, який зазвичай має хрустку скоринку.

4. Ultra-Fast (Надшвидка):

Ця програма забезпечує замішування, підняття та випікання хліба за найкоротший час. Зазвичай хліб виходить меншим і грубішим, ніж той, що випікається при використанні програми «Quick».

5. Whole wheat (Цільнозернова):

Ця програма підходить для випікання хліба з грубого борошна, як-от пшеничне або житнє борошно грубого помелу, в результаті чого виходить важкий і компактний хліб.

6. Cake (Торт):

Використовуйте цю програму для випікання тортів за власним рецептом або з готових сумішей для тортів.

7. Dough (Тісто):

Використовуйте цю програму для замішування дріжджового тіста для булочок, піци або іншої випічки. Програма включає фази замішування та підняття.

8. Bake (Випікання):

Для додаткового випікання занадто світлого хліба, та хліба, що недостатньо пропікся. За допомогою цієї програми можна також випікати готове тісто. За допомогою кнопки «Time» можна встановити час випікання від 10 до 60 хвилин. Після випікання хліб підтримується теплим близько години. Це запобігає надмірному зволоженню хліба.

9. Sandwich (Сендвіч):

Для випікання хліба зі світлою текстурою та тонкою скоринкою.

10. Jam (Джем):

Ця програма використовується для приготування джему, мармеладу, желе та інших фруктових паст. Перш ніж класти фрукти та овочі у хлібопекарну форму, перетворіть їх на пюре.

11. Mix/Stir (Змішування/перемішування):

Ця програма призначена виключно для замішування.

12. Gluten free (Безглютеновий хліб):

Для випікання хліба з безглютенового борошна та сумішей. Безглютенове борошно довше вбирає рідину та має інші властивості підняття.

13. Custom (Настроювана)

Настроювана програма дозволяє регулювати час для кожного етапу процесу випікання хліба. Якщо вибрано програму 13, натисніть кнопку «Setting» для перемикання між окремими етапами приготування. Використовуйте кнопку «Time», щоб налаштувати час вибраного етапу.

Послідовність етапів Діапазон регулювання часу

Замішування 1:	5-13 хвилин
Підняття 1:	0-90 хвилин
Замішування 2:	5-45 хвилин
Підняття 2:	5-90 хвилин
Підняття 3:	0-90 хвилин
Випікання:	0-80 хвилин
Підтримування в теплому стані:	0-60 хвилин

Коли всім етапам призначено бажаний час, натисніть кнопку «Start/Stop», щоб зберегти налаштування.

ОЧИЩЕННЯ Й ТЕХНІЧНЕ ОБСЛУГОВУВАННЯ

- Завжди від'єднуйте прилад від розетки перед чищенням, збиранням або розбиранням.
- У жодному разі не занурюйте прилад чи шнур живлення у воду. Не дозволяйте, щоб на електронні деталі приладу потрапляла волога.
- Не використовуйте грубі щітки, абразивні миючі засоби чи сталеві губки.
- Хлібопекарну форму і лопатки для замішування можна чистити вологою губкою з невеликою кількістю миючого засобу. Не кладіть ці деталі в посудомийну машину!
- Якщо лопатка для замішування вкрита залишками тіста і її важко зняти, залийте хлібопекарну форму гарячою водою і залиште приблизно на 30 хвилин. Якщо отвір у лопатці для замішування забився, його можна обережно прочистити дерев'яною шпажкою.
- Протріть дно заглиблення для випікання м'якою вологою ганчіркою, а тоді витріть насухо.
- Протріть корпус приладу вологою ганчіркою.
- Перш ніж збирати та складати прилад, скористайтесь м'якою ганчіркою, щоб протерти насухо всі деталі.

УСУНЕННЯ НЕСПРАВНОСТЕЙ

- Якщо після запуску програми відображається «ННН», це означає, що температура всередині все ще занадто висока. Зупиніть програму, від'єднайте шнур живлення, відкрийте кришку і дайте приладу повністю охолонути, перш ніж використовувати його знову.
- Якщо після натискання кнопки «Start/Stop» на дисплеї відображається «ЕЕ0» або «Егг», це означає, що виникла проблема з термодатчиком. Від'єднайте шнур живлення, зачекайте кілька секунд, а тоді підключіть його знову. Якщо код помилки не зникає, зверніться до служби підтримки.
- На випадок відключення електроенергії прилад має функцію пам'яті, яка зберігає налаштування поточної програми близько 10 хвилин. Якщо протягом цього часу живлення буде відновлено, прилад продовжить роботу.

ТЕХНІЧНІ ДАНІ

220-240 В ~ 50 гц • 550 Вт

ТЕРМІН ПРИДАТНОСТІ: НЕ ОБМЕЖЕНИЙ.**Безпечна утилізація**

Ви можете допомогти захистити довкілля! Дотримуйтесь місцевих правил утилізації: віднесіть непрацююче електричне обладнання у відповідний центр із його утилізації.

ВАЖНИ ІНСТРУКЦИИ ЗА БЕЗОПАСНОСТ

Безопасността на електрическите уреди от **FIRST Austria** отговаря на признатите технически директиви и юридически разпоредби за безопасност. Въпреки това, вие и останалите потребители на уреда трябва да спазвате следните инструкции за безопасност:

- Прочетете внимателно тези инструкции преди да използвате уреда за първи път и ги запазете за бъдещи справки.
- Този продукт не е създаден задруги цели, освен посочените в настоящото ръководство.
- Преди да свържете уреда към хранващ източник, проверете дали посоченото върху него напрежение съответства на напрежението в дома ви. В противен случай се обърнете към доставчика и не използвайте уреда.
- Ако уредът е заземен (клас на защита I), стенният контакт и всеки удължител, към който уредът се свързва, трябва също да бъдат заземени.
- Поставете уреда на чиста равна и топлоустойчива повърхност. Разстоянието от стената трябва да бъде поне 5cm. Зоната над уреда трябва да бъде свободна, за да позволи невъзпрепятствана въздушна циркулация. Никога не поставяйте уреда или хранващия кабел върху горещи повърхности. Не поставяйте уреда и не работете в близост до газови пламъци.
- Не оставяйте кабела да виси от ръба на маса или плот. Не оставяйте кабела да докосва горещи повърхности.
- Не оставяйте кабела да докосва горещи повърхности.
- Не използвайте продукта в близост до източници на газ или други възпламеними материали или предмети.
- За да се защитите от свързаните с електричеството опасности, не потапяйте уреда или кабела в никакви течности.
- Ако уредът или хранващият кабел показват признаци на повреда, не използвайте уреда! Занесете уреда в упълномощен или квалифициран сервизен център за проверка и ремонт.
- Употребата на приставки, които не са препоръчани или не се предлагат от производителя, може да предизвика пожар, токов удар или наранявания.
- Този уред е предназначен само за домашна употреба, не го използвайте с търговска цел.
- Не използвайте този уред на открито.
- По време на работа уредът се нагрява. Следователно внимавайте да не докосвате горещите части.
- Не покривайте уреда, докато работи, тъй като това може да доведе до риск от пожар.
- Когато уредът работи, не докосвайте движещите се части.

- Винаги изключвайте от захранването след употреба, преди почистване и в случай на неизправно функциониране.
- Не дърпайте директно хранващия кабел; дърпайте щепсела, за да изключите уреда от захранването.
- Уредът може да се използва от деца на възраст над 8 години и лица с намалени физически, сетивни или умствени способности или липса на опит и познания, ако са под наблюдение или получават наставления относно безопасната употреба на уреда и разбират свързаните с него опасности. Децата не трябва да играят с уреда. Почистването и поддръжката не трябва да се извършват от деца, освен ако не са над 8 години и под наблюдение. Пазете уреда и неговия кабел извън досега на деца под 8 години.
- Не сме отговорни за щети, които могат да възникнат, ако уредът се използва за цели, които се различават от предназначението му или се използва по неподходящ начин.
- Ремонтите и другите предприети работи по уреда трябва да се извършват от упълномощен специализиран персонал.

ОБЩ ПРЕГЛЕД (Виж фиг. 1)

- Контролен панел
- Прозорек
- Перка за месене
- Форма за хляб
- Мерителна чаша
- Лъжица за дозиране
- Кука за изваждане на перката за месене

ПАНЕЛ ЗА УПРАВЛЕНИЕ: (Виж фиг. 2)

- Size:** Натиснете бутон „Size“, за да изберете желаната големина на хляба. Можете да избирате между 700 g или 900 g. (Важи само за следните програми: 1, 3, 5, 9, 12)
- Setting:** Бутонът „Setting“ ви позволява да промените стъпките на програмата „Custom“.
- Menu:** Натиснете бутон „Menu“, за да изберете желаната програма. На екрана се показват номерът на програмата и съответното време на приготвяне
- Start/Stop:** Натиснете бутон „Start/Stop“, за да стартирате избраната програма или за да я оставите на пауза. Когато програмата е на пауза, на екрана мига оставащото време. Задържете бутон, за да прекратите работеща програма.
- Browning:** Натиснете бутон „Browning“, за да изберете нивото на пречиране на коричката за определени програми. Можете да избирате между Слабо, Средно и Силно. (Важи само за следните програми: 1, 2, 3, 4, 5, 6, 8, 9, 12, 13)
- Time:** Използвайте бутоните „Time“, за да добавите време на забавяне в процеса на приготвяне или да регулирате настройките за

време на всяка от стъпките на приготвяне за програмата „Custom“.

ПРЕДИ ПЪРВАТА УПОТРЕБА

- Премахнете всички части на опаковката и ги пазете от деца, за да избегнете задушаване!
- Поставете уреда на суха и равна повърхност на подходящо и добре вентилирано място.
- Почистете уреда като следвайте стъпките в Главата „ПОЧИСТВАНЕ И ПОДДРЪЖКА“.

РАБОТА

ИЗПИЧАНЕ НА ХЛЯБ

- Отворете капака и извадете формата за хляб от уреда, като я завъртите обратно на часовниковата стрелка.
- Поставете перките за месене върху валовите във формата за хляб. Препоръчва се преди поставяне на перките за месене да намажете валовите с малко маргарин, за да не залепва тесто по перките по време на месене и да могат лесно да се извадят от хляба по-късно.
- Поставете съставките във формата за хляб. Всички съставки трябва да са със стайна температура. Водата или течните съставки се прибавят най-напред, последвани от захар, сол и брашно. Винаги добавяйте маята или бакпулвера накрая. Уверете се, че маята не докосва солта и течностите.

Забележка: Максималните количества брашно и мая са съответно 490 g и 5 g!



- Поставете формата за хляб в уреда. Уверете се, че е поставена правилно, и след това я завъртете по часовниковата стрелка, докато се заключи на място.
- Затворете капака на уреда.
- Пъхнете захранващия щепсел в електрически контакт. Чува се звук от сигнал и екранът показва номерът и продължителността на основната програма 1.
- Натиснете бутон „Menu“, за да изберете подходяща програма. Вижте списъка с програмите.
- Натиснете бутон „Size“, за да изберете подходящата големина на хляба. Текущият избор се показва с маркировка на екрана. (Тази настройка важи само за следните програми: 1, 3, 5, 9, 12)
- Натиснете бутон „Browning“, за да изберете желаната степен на препичане на коричката. Текущият избор се показва с маркировка на

екрана. (Тази настройка важи само за следните програми: 1, 2, 3, 4, 5, 6, 8, 9, 12, 13)

- Ако желаете, можете да настроите времето на приключване на печене, като натиснете бутон „Time“ няколко пъти. Това отлага старта на приготвянето. Екранът показва времето, след което хлябът ще е готов. Максималното време на приготвяне е 13 часа. (Функцията за отложен старт не е налична за програми 4, 8, 10, 11)
- Натиснете бутон „Start/Stop“, за да стартирате приготвянето.
- Когато процесът на печене е завършен се чува звук от сигнал (10 просирвания) и екранът показва 0:00. След изпичането уредът автоматично преминава в режим на поддържане на хляба топъл, който продължава 1 час. Можете да го прекъснете, като натиснете бутон „Start/Stop“.

ИЗВАЖДАНЕ НА ХЛЯБА:

Винаги използвайте ръкохватки за фурна, когато изваждате горещата форма за хляб от уреда. Дръжте формата за хляб, обърната на обратно, над плота на маса, и внимателно я раздрусайте, докато хлябът изпадне от нея. Ако хлябът не се измъкне от лопатките за месене, внимателно ги извадете с предоставената кука.

СПИСЪК С ПРОГРАМИ:

1. Basic (Основна):

Тази програма е подходяща за изпичане на бял хляб със съдържание предимно на пшенично брашно. Ще получите хляб с компактна консистенция.

2. Quick (Бърза):

Тази програма меси, бухва и изпича хляба за по-малко време, отколкото Основната програма. Обаче хлябът, изпечен с тази настройка, обикновено е с по-малък размер и има плътна структура.

3. French (Френски хляб):

Тази програма е подходяща за изпичане на пухкав хляб от фино смляно брашно, който обикновено има хрупкава коричка.

4. Ultra-Fast (Ултрабърза):

Тази програма меси, бухва и изпича хляба за най-кратко време. Обикновено хлябът е по-малък и по-груб от изпечения с програмата „Quick“.

5. Whole wheat (Пълнозърнест хляб):

Тази програма е подходяща при използване на силно брашно, например пълнозърнесто пшенично или ръжено брашно, което прави тежък и плътен хляб.

6. Cake (Сладкиш):

Използвайте тази програма за изпичане на сладкиш по ваша рецепта или с готови смеси за сладкиши.

7. Dough (Тесто):

С тази програма може да се омеси тесто с мая за хлябчета, пица или други тестени изделия. Програмата включва етапи на месене и бухване.

8. Bake (Печене):

За допълнително изпичане на хлябове, които са недобре или недостатъчно изпечени. С тази програма можете също и да изпичате готово тесто. Времето на изпичане може да се настрои между 10 и 60 минути с бутон „Time“. След приключване на процеса по изпичане, хлябът се поддържа топъл за около час. Това го предпазва от прекомерно овлажняване.

9. Sandwich (Сандвич):

За изпичане на хляб с лека текстура и тънка кора.

10. Jam (Мармалад):

Тази програма се използва за приготвяне на сладка, мармалад, желета и други плодови кремове. Пасирайте плодовете и зеленчуците, преди да ги изсипете във формата за хляб.

11. Mix/Stir (Разбъркване):

Тази програма е само за месене.

12. Gluten free (Без глутен):

За хляб от брашна и смеси за печене без глутен. Брашната без глутен се нуждаят от повече време, за да поемат течности, и имат различни свойства на бухване.

13. Custom (Персонализирана)

Тази програма за персонализиране ви позволява да регулирате времето за всяка стъпка от изпичането на хляба.

Когато е избрана програма 13, натиснете бутон „Setting“, за да преминете между отделните стъпки на приготвяне. Използвайте бутон „Time“, за да регулирате времето на избраната стъпка.

Последователност	Диапазон за регулиране на времето
Месене 1:	5-13 минути
Бухване 1:	0-90 минути
Месене 2:	5-45 минути
Бухване 2:	5-90 минути
Бухване 3:	0-90 минути
Печене:	0-80 минути
Поддържане топло:	0-60 минути

След като нагласите желаните времена за всички стъпки, натиснете бутон „Start/Stop“, за да съхраните настройките.

ПОЧИСТВАНЕ И ПОДДРЪЖКА

- Винаги изваждайте щепсела на уреда от контакта преди почистване, сглобяване или разглобяване.
- Никога не потапяйте уреда или захранващия му кабел във вода. Не допускайте електрическите части да влизат в контакт с влага.
- Не използвайте абразивни почистващи препарати, стоманени телчета или абразивни кърпи.
- Формата за хляб и перките за месене могат да се почистват с влажна гъба и малко препарат. Не ги поставяйте в съдомиялна машина!
- Ако перката за месене се сваля трудно поради наслагвания, напълнете формата за хляб с гореща вода и оставете за около 30 минути. Ако отворът в перката за месене е задръстен, можете да го почистите внимателно с дървено шишче.
- Избършете долната част на кухнята за печене с мека влажна кърпа и след това подсушете с избърсване.
- Избършете корпуса на модула с влажна кърпа.
- Подсушете добре всички части с мека, кърпа преди да ги сглобите и да съхраните уреда.

ОТСТРАНЯВАНЕ НА НЕИЗПРАВНОСТИ

- Ако след стартиране на програма се показва „ННН“, това означава, че температурата в уреда все още е твърде висока. Моля, спрете програмата, извадете щепсела от контакта, отворете капака и оставете уреда да се охлади напълно, преди следващото му използване.
- Ако на екрана се показва „ЕЕ0“ или „Err“, след като сте натиснали бутон „Start/Stop“, то има проблем с температурния датчик. Извадете щепсела от контакта, изчакайте няколко секунди и след това го включете в контакта отново. Ако все още се показва кодът за грешка, свържете се с отдела за обслужване на клиенти.
- В случай на прекъсване на електрозахранването, уредът има функция на запаметяване, която пази настройките на избраната програма за около 10 минути. Ако електрозахранването се възстанови през това време, уредът ще продължи процеса.

ТЕХНИЧЕСКИ ДАННИ:

220-240V ~ 50 Hz • 550W

Съобразено с околната среда изхвърляне
 Можете да помогнете да защитим околната среда! Помнете, че трябва да спазвате местните разпоредби: Предавайте неработещото електрическо оборудване в специално предназначения за целта центрове.

INSTRUCTIONS DE SÉCURITÉ IMPORTANTES

La sécurité des appareils électriques FIRST Austria est conforme aux directives techniques reconnues et aux réglementations légales en matière de sécurité. Cependant, il faut que tout utilisateur de l'appareil respecte les consignes de sécurité suivantes :

- Lisez attentivement ces instructions avant d'utiliser cet appareil pour la première fois et les conserver pour toute référence future.
- Ce produit n'a pas été conçu pour d'autres utilisations que celles spécifiées dans ce manuel.
- Avant de brancher l'appareil à l'alimentation électrique, vérifiez si la tension indiquée sur l'appareil correspond à celle du secteur dans votre maison. Si ce n'est pas le cas, contactez votre revendeur et n'utilisez pas l'appareil.
- Si l'appareil est mis à la terre (classe de protection I), la prise secteur et toute rallonge à laquelle elle est connectée doivent également être mises à la terre.
- Placez l'appareil sur une surface dégagée, plane et résistante à la chaleur. La distance du mur doit être d'au moins 5 cm. La zone au-dessus de l'appareil doit être dégagée pour permettre une circulation d'air sans obstruction. L'appareil et son cordon d'alimentation ne doivent jamais être placés sur des surfaces chaudes. Il ne faut pas non plus placer ou utiliser l'appareil à proximité de flammes de gaz exposées.
- Ne laissez pas le cordon pendre au-dessus du bord d'une table ou d'un comptoir. Ne laissez pas le cordon toucher les surfaces chaudes.
- Ne laissez pas le cordon toucher les surfaces chaudes.
- N'utilisez pas le produit à proximité de sources de gaz ou d'autres matières ou objets inflammables.
- Pour éviter tout risque électrique, ne plongez pas cet appareil ou ce cordon dans un liquide.
- N'utilisez pas l'appareil ou le cordon d'alimentation s'ils présentent des signes de dommages ! Ramenez le produit à un centre de service agréé et qualifié pour inspection ou réparation.
- L'utilisation d'accessoires non recommandés ou non vendus par le fabricant pourrait provoquer un incendie, un choc électrique ou des blessures.
- Cet appareil n'est destiné qu'à un usage domestique, ne l'utilisez pas dans le commerce.
- N'utilisez pas cet appareil à l'extérieur.
- L'appareil devient chaud lorsqu'il est utilisé. Ainsi, il ne faut pas toucher les parties chaudes.
- Ne couvrez pas l'appareil pendant son fonctionnement, cela pourrait entraîner un risque d'incendie.
- Ne touchez aucune pièce mobile lorsque l'appareil fonctionne.
- Débranchez toujours l'appareil après utilisation, avant tout nettoyage et en cas de dysfonctionnement.
- Lors du débranchement de l'appareil, ne tirez pas sur le cordon mais plutôt sur la prise.

- Cet appareil peut être utilisé par des enfants de 8 ans et plus, et par des personnes ayant une incapacité physique, sensorielle ou mentale, ou manquant d'expérience ou de connaissance si elles sont supervisées ou instruites sur l'usage de l'appareil en sécurité et si elles comprennent les dangers impliqués. Ne laissez pas les enfants jouer avec cet appareil. Cet appareil ne doit pas être nettoyé et entretenu par des enfants de moins de 8 ans, à moins qu'ils ne soient sous surveillance. Gardez l'appareil et son cordon hors de portée des enfants âgés de moins de 8 ans.
- Nous déclinons toute responsabilité de tout dommage pouvant se produire si l'appareil est utilisé à des fins autres que celles prévues ou s'il est utilisé de manière inappropriée.
- Les réparations et autres travaux effectués sur l'appareil ne doivent être effectués que par du personnel spécialisé agréé !

PRÉSENTATION (voir fig. 1)

1. Panneau de commande
2. Fenêtre
3. Lame de pétrissage
4. Moule à pain
5. Verre doseur
6. Cuillère à mesurer
7. Crochet pour retirer la lame de pétrissage

PANNEAU DE CONTRÔLE : (voir fig.2)

8. **Size** : Appuyez sur le bouton « Size » pour sélectionner la taille de pain souhaitée. Les options proposées sont 700 g ou 900 g. (Applicable uniquement aux programmes 1, 3, 5, 9, 12)
9. **Setting** : Le bouton « Setting » vous permet de modifier les étapes du programme « Custom ».
10. **Menu** : Appuyez sur le bouton « Menu » pour sélectionner le programme souhaité. Le numéro du programme et le temps de préparation correspondant sont affichés à l'écran.
11. **Start/Stop** : Appuyez sur le bouton « Start/Stop » pour démarrer ou suspendre le programme en cours. Lorsqu'un programme est suspendu, le temps restant clignote à l'écran. Maintenez le bouton enfoncé pour annuler un programme en cours d'exécution.
12. **Browning** : Appuyez sur le bouton « Browning » pour sélectionner le niveau de brunissement de la croûte pour des programmes spécifiques. Les options proposées sont Claire, Moyenne ou Foncée. (Applicable uniquement aux programmes 1, 2, 3, 4, 5, 6, 8, 9, 12, 13)
13. **Time** : Utilisez les boutons « Time » pour ajouter un délai au processus de préparation ou ajuster les paramètres de temps de chaque étape de préparation dans le programme « Custom ».

AVANT LA PREMIÈRE UTILISATION

- Retirez toutes les pièces d'emballage et tenez-les hors de portée des enfants pour éviter tout risque de suffocation !
- Placez l'appareil sur une surface sèche et plane, dans un endroit approprié et bien ventilé.
- Nettoyez l'appareil en suivant les étapes du chapitre « NETTOYAGE ET ENTRETIEN »

UTILISATION

CUISSON DU PAIN

1. Ouvrez le couvercle et retirez le moule à pain de l'appareil en le tournant dans le sens antihoraire.
2. Placez les lames de pétrissage sur les arbres d'entraînement du moule à pain. Il est recommandé de mettre un peu de margarine sur les arbres d'entraînement avant d'insérer les lames de pétrissage afin que la pâte ne colle pas aux lames et ainsi permettre de les retirer facilement du pain plus tard.
3. Placez les ingrédients dans le moule à pain. Tous les ingrédients doivent être à température ambiante. L'eau ou les ingrédients liquides doivent être ajoutés en premier, suivis du sucre, du sel et de la farine. Assurez-vous de toujours ajouter la levure ou la levure chimique à la fin. Veillez à ce que la levure n'entre pas en contact avec du sel ou des liquides.

Remarque : La quantité maximale de farine et de levure est de 490 g et 5 g !

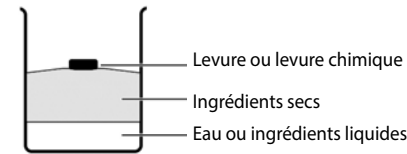

4. Insérez le moule à pain dans l'appareil. Vérifiez son bon positionnement, puis tournez-le dans le sens horaire jusqu'à ce qu'il se verrouille en place.
5. Fermez le couvercle de l'appareil.
6. Insérez la fiche secteur dans une prise de courant. Un signal sonore retentira et le numéro et la durée du Programme de base s'affichera à l'écran.
7. Appuyez sur le bouton « Menu » pour sélectionner un programme approprié. Consultez la liste des programmes.
8. Appuyez sur le bouton « Size » pour sélectionner la taille de pain appropriée. La sélection actuelle est indiquée par une coche à l'écran. (Ce paramètre ne s'applique qu'aux programmes 1, 3, 5, 9, 12)
9. Appuyez sur le bouton « Browning » pour sélectionner le degré de brunissement souhaité de la croûte. La sélection actuelle est indiquée par une coche à l'écran. (Ce paramètre ne s'applique qu'aux programmes 1, 2, 3, 4, 5, 6, 8, 9, 12, 13)
10. Si vous le souhaitez, vous pouvez régler l'heure de fin de cuisson en appuyant plusieurs fois sur le bouton « Time ». Cela retarde le début de la

- préparation. L'écran affiche le délai après lequel le pain sera prêt. Le temps de préparation maximum est de 13 heures. (La fonction de délai n'est pas disponible pour les programmes 4, 8, 10, 11)
11. Appuyez sur le bouton « Start/Stop » pour démarrer la préparation.
 12. Lorsque le processus de cuisson est terminé, un signal acoustique retentit (10 bips) et 0:00 est affiché à l'écran. Après la cuisson, l'appareil passe automatiquement en mode de maintien au chaud, qui dure 1 heure. Vous pouvez l'interrompre en appuyant sur le bouton « Start/Stop ».

EXTRACTION DU PAIN :

Assurez-vous de toujours utiliser des gants de cuisine pour retirer le moule à pain chaud de l'appareil. Tenez le moule à pain à l'envers sur une table et secouez-le doucement jusqu'à ce que le pain tombe du moule à pain. Si le pain ne se libère pas des lames de pétrissage, retirez délicatement les lames de pétrissage à l'aide du crochet inclus.

LISTE DES PROGRAMMES :

1. Basic (De base) :

Ce programme convient à la cuisson de pain blanc, principalement composé de farine de blé. Vous obtiendrez un pain de consistance compacte.

2. Quick (Rapide) :

Ce programme pétrit, lève et cuit le pain plus rapidement que le Programme de base. Cependant, le pain cuit avec ce réglage est généralement plus petit et avec une texture plus dense.

3. French (Français) :

Ce programme convient à la cuisson de pain moelleux fabriqué à partir de farine finement moulue, qui aura généralement une croûte croustillante.

4. Ultra-Fast (Ultra-rapide) :

Ce programme pétrit, lève et cuit le pain le plus rapidement que le Programme de base. Habituellement, le pain est plus petit et plus brut que le pain cuit avec le programme « Quick ».

5. Whole wheat (Blé complet) :

Ce programme convient au traitement de farines fortes telles que la farine de blé complet ou la farine de seigle complet, ce qui donne un pain plus lourd et compact.

6. Cake (Cake) :

Utilisez ce programme pour cuire votre cake selon votre recette ou des mélanges prêts à l'emploi.

7. Dough (Pâte) :

Ce programme permet de pétrir la pâte à levure pour petits pains, pizzas ou autres pâtisseries. Le programme comprend les phases de pétrissage et de levage.

8. Bake (Cuisson) :

Pour cuire d'avantage du pain trop clair ou pas assez cuit. Ce programme vous permet également de cuire des pâtes prêtes à l'emploi. Le temps de cuisson peut être réglé de 10 à 60 minutes à l'aide du bouton « Time ». Une fois la cuisson terminée, le pain est maintenu

chaud pendant environ une heure. Cela permet d'éviter que le pain ne devienne trop humide.

9. Sandwich (Sandwich) :

Pour la cuisson de pain à texture légère avec une croûte plus fine.

10. Jam (Confiture) :

Ce programme est utilisé pour la fabrication de confiture, de marmelade, de gelée et autres pâtes à tartiner aux fruits. Réduisez les fruits et légumes en purée avant de les ajouter au moule à pain.

11. Mix/Stir (Mélanger/Remuer) :

Ce programme est réservé au pétrissage.

12. Gluten free (Sans gluten) :

Pour la préparation de pain à base de farine sans gluten et de mélanges à pâtisserie. La farine sans gluten prend plus de temps à absorber le liquide et présente des propriétés de levage différentes.

13. Custom (Personnalisable)

Le programme personnalisable vous permet d'ajuster le temps pour chaque étape du processus de cuisson du pain.

Lors de l'utilisation du programme 13, appuyez sur le bouton « Setting » pour basculer entre les différentes étapes de préparation. Utilisez le bouton « Time » pour régler le temps de l'étape sélectionnée.

Séquence	Plage de durée réglable
Pétrir 1 :	6-40 minutes
Lever 1 :	0-90 minutes
Pétrir 2 :	5-45 minutes
Lever 2 :	5-90 minutes
Lever 3 :	0-90 minutes
Cuisson :	0-80 minutes
Maintenir chaud :	0-60 minutes

Lorsque les durées souhaitées ont été affectées à toutes les étapes, appuyez sur le bouton « Start/Stop » pour enregistrer les réglages.

NETTOYAGE ET ENTRETIEN

- Débranchez toujours l'appareil de l'alimentation avant de le nettoyer, de l'assembler ou de le démonter
- N'immergez jamais l'appareil ou le cordon d'alimentation dans l'eau. Ne laissez pas de pièces électriques entrer en contact avec l'humidité.
- N'utilisez pas de tampons à récurer, de nettoyeurs abrasifs ou de laine d'acier.
- Le moule à pain et les lames de pétrissage peuvent être nettoyés avec une éponge humide et un peu de détergent. Ne lavez pas ces articles au lave-vaisselle !
- Si la lame de pétrissage est incrustée et difficile à libérer, remplissez le moule à pain avec de l'eau chaude et laissez reposer environ 30 minutes. Si le trou de la lame de pétrissage est bouché, vous

pouvez le nettoyer délicatement avec un pic à brochette en bois.

- Frottez le fond de la cavité de cuisson avec un chiffon doux et humide, puis essuyez-le.
- Essuyez le boîtier de l'appareil avec un chiffon humide.
- Séchez soigneusement toutes les pièces à l'aide d'un chiffon doux avant d'assembler et de ranger l'appareil.

DÉPANNAGE

- Si « HHH » est affiché après le démarrage d'un programme, cela signifie que la température à l'intérieur est encore trop élevée. Arrêtez le programme, débranchez le cordon d'alimentation, ouvrez le couvercle et laissez l'appareil refroidir complètement avant de l'utiliser à nouveau.
- Si l'écran affiche « E0 » ou « Err » après avoir appuyé sur le bouton « Start/Stop », il y a un problème avec le capteur thermique. Débranchez le cordon d'alimentation, attendez quelques secondes, puis rebranchez-le. Si le code d'erreur est toujours affiché, contactez le service à la clientèle.
- En cas de panne de courant, l'appareil dispose d'une fonction de mémoire qui enregistre les paramètres du programme en cours pendant environ 10 minutes. Si l'alimentation est rétablie dans ce délai, l'appareil poursuivra le processus.

DONNEES TECHNIQUES:

220-240 V ~ 50 Hz • 550 W



Mise au rebut dans le respect de l'environnement

Vous pouvez contribuer à protéger l'environnement ! Il faut respecter les réglementations locales. La mise en rebut de votre appareil électrique usagé doit se faire dans un centre approprié de traitement des déchets.

INSTRUCCIONES IMPORTANTES DE SEGURIDAD

La seguridad de los aparatos eléctricos de **FIRST Austria** cumple con las directivas técnicas reconocidas y las normativas legales de seguridad. No obstante, usted y el resto de usuarios del aparato deben cumplir con las siguientes instrucciones de seguridad:

- Lea detenidamente estas instrucciones antes de usar este aparato por primera vez y guárdelas como referencia.
- Este producto no está diseñado para cualquier otro uso que no sea aquellos especificados en el manual.
- Antes de conectar el aparato a la corriente eléctrica, compruebe si la tensión indicada en el aparato se corresponde con la tensión de su hogar. Si no fuera el caso, póngase en contacto con el distribuidor y no use el aparato.
- Si el aparato está conectado a tierra (clase de protección I), la toma de pared y cualquier extensión a la que esté conectado debe también estar conectada a tierra.
- Coloque el aparato sobre una superficie plana, limpia y resistente al calor. La distancia desde la pared debe de ser de al menos 5 cm. El área por encima del aparato debe mantenerse libre para permitir una circulación de aire sin obstrucciones. Nunca coloque el aparato o el cable de alimentación sobre superficies calientes. Tampoco debe colocar u operar el aparato cerca de llamas de gas expuesto.
- No deje que el cable cuelgue sobre el borde de una mesa o encimera. No deje que el cable toque superficies calientes.
- No deje que el cable toque superficies calientes.
- No utilice el producto cerca de fuentes de gas ni de otros objetos o materiales inflamables.
- Para protegerle de cualquier riesgo eléctrico, no sumerja el aparato o los cables en cualquier líquido.
- Si el aparato o el cable de alimentación presenta cualquier signo de daños, ¡no lo opere! Lleve el producto a un centro de servicio autorizado y cualificado para su inspección o reparación.
- El uso de accesorios no recomendados o vendidos por el fabricante puede provocar un incendio, descarga eléctrica o lesiones.
- Este aparato está diseñado únicamente para su uso doméstico; no lo use comercialmente.
- No use este aparato en el exterior.
- El aparato se calienta durante su funcionamiento. Por lo tanto, tenga cuidado en no tocar ninguna de las partes calientes.
- No cubra el aparato mientras esté en funcionamiento, ya que puede provocar un incendio.
- No toque ninguna parte móvil mientras el aparato está en funcionamiento.
- Desconecte siempre el aparato de la corriente eléctrica tras su uso, antes de limpiarlo y en caso de un funcionamiento incorrecto.

- No tire directamente del cable de alimentación; en su lugar, tire del enchufe para desconectar el aparato de la alimentación.
- Este electrodoméstico puede ser utilizado por niños de 8 o más años y personas con las capacidades físicas, sensoriales o mentales reducidas o falta de experiencia y conocimientos si reciben supervisión o instrucciones sobre el uso del electrodoméstico de manera segura y entienden los peligros asociados. Los niños no deben jugar con el aparato. La limpieza y el mantenimiento del Usuario no deben realizarlo niños salvo que tenga más de 8 años de edad y estén supervisados. Mantenga el aparato y el cable fuera del alcance de los niños menores de 8 años.
- No asumimos ninguna responsabilidad por cualquier daño que pueda derivarse en caso de que se emplee el aparato para una finalidad diferente a la prevista o si se emplea de forma inapropiada.
- ¡Solo el personal especialista autorizado debe realizar las reparaciones y otros trabajos realizados en la unidad!

VISTA GENERAL (véase figura 1)

1. Panel de control
2. Visor
3. Pala de amasar
4. Cubeta del pan
5. Vaso medidor
6. Cuchara de medir
7. Gancho para extraer la pala de amasar

PANEL DE CONTROL: (véase figura2)

8. **Size:** Pulse el botón "Size" para seleccionar el tamaño deseado. Se puede escoger entre 700 o 900 g. (Únicamente aplicable a los programas 1, 3, 5, 9, 12)
9. **Setting:** El botón "Setting" permite cambiar los pasos del programa dentro del programa "Custom".
10. **Menu:** Pulse el botón "Menu" para seleccionar el programa deseado. El número de programa y el tiempo de preparación correspondiente aparecerá en la pantalla.
11. **Start/Stop:** Pulse el botón "Start/Stop" para iniciar o pausar el programa en curso. Cuando se pausa un programa, el tiempo restante parpadea en la pantalla. Mantenga el botón presionado para cancelar un programa en curso.
12. **Browning:** Pulse el botón "Browning" para seleccionar el nivel tostado de la corteza en determinados programas. Se puede elegir entre poco tostado, tostado medio o muy tostado. (Únicamente aplicable a los programas 1, 2, 3, 4, 5, 6, 8, 9, 12, 13)
13. **Time:** Utilice los botones "Time" para configurar un inicio diferido al proceso de preparación o configure el ajuste de tiempo de cada paso de la preparación dentro del programa "Custom".

ANTES DE USARLO POR PRIMERA VEZ

- Retire todas las piezas del embalaje y manténgalas fuera del alcance de los niños para evitar el peligro de asfixia.
- Coloque el aparato sobre una superficie seca y nivelada en un lugar apropiado con buena ventilación.
- Limpie el aparato siguiendo las indicación del Capítulo "LIMPIEZA Y MANTENIMIENTO»

FUNCIONAMIENTO**COCCIÓN DEL PAN**

1. Abra la tapa y retire la cubeta del pan del aparato girándolo a la izquierda.
2. Coloque las palas de amasar en los ejes de transmisión de la cubeta del pan. Se recomienda untar margarina en los ejes de transmisión antes de insertar las palas de amasado para que la masa no se pegue a ellas y se puedan separar del pan con facilidad.
3. Ponga los ingredientes en la cubeta del pan. Todos los ingredientes deben estar a temperatura ambiente. El agua o los ingredientes líquidos se deben verter primero, seguidos del azúcar, la sal y la harina. Añada siempre la levadura de panadería o la levadura química en último lugar. Asegúrese de que la levadura no entre en contacto con la sal ni los líquidos.

Nota: La cantidad máxima de harina y levadura es de 900 g y 9 g.

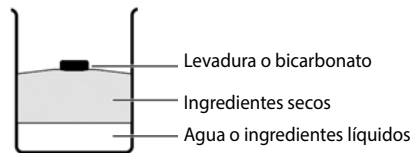

4. Inserte la cubeta del pan en el aparato. Asegúrese de que está correctamente colocada y gírela a la derecha hasta que encaje.
5. Cierre la tapa del aparato.
6. Enchufe el cable de alimentación en una toma de corriente. Suena una señal acústica y la pantalla muestra el número del programa y la duración del programa básico 1.
7. Pulse el botón "Menu" para seleccionar el programa adecuado. Consulte la lista de programas.
8. Pulse el botón "Size" para seleccionar el tamaño adecuado. La selección actual aparece indicada con una marca en la pantalla. (Esta configuración es únicamente aplicable a los programas 1, 3, 5, 9, 12)
9. Pulse el botón "Browning" para seleccionar el grado de tostado de la corteza. La selección actual aparece indicada con una marca en la pantalla. (Esta configuración es únicamente aplicable a los programas 1, 2, 3, 4, 5, 6, 8, 9, 12, 13)
10. Si lo desea, puede establecer la hora de finalización del proceso de cocción presionando repetidamente el botón "Time". De esta forma se retrasa el inicio de

la preparación. La pantalla muestra el tiempo que debe transcurrir para que el pan esté listo. El tiempo máximo de preparación es de 13 horas. (La función de retardo no está disponible en los programas 4, 8, 10, 11)

11. Pulse el botón "Start/Stop" para iniciar la preparación.
12. Cuando se haya completado el proceso de cocción, se producirá una señal acústica (10 pitidos) y la pantalla indicará 0:00. Después de la cocción, el aparato pasa automáticamente al modo mantener caliente, que dura aproximadamente 1 hora. Se puede interrumpir pulsando el botón "Start/Stop".

EXTRACCIÓN DEL PAN:

Utilice siempre guantes para extraer del aparato la cubeta del pan caliente. Sujete la cubeta dada la vuelta sobre la encimera y agítela con cuidado hasta que el pan caiga. Si el pan no se desprende de las palas de amasado, retírelas con cuidado usando el gancho incluido.

LISTA DE PROGRAMAS:**1. Basic (Básico):**

Este programa es adecuado para hornear pan blanco, que está compuesto principalmente de harina de trigo; obtendrá un pan con consistencia compacta.

2. Quick (Rápido):

Este programa amasa, leva y hornea el pan en menos tiempo que el programa básico. No obstante, el pan que se obtiene es normalmente más pequeño y de textura más densa.

3. French (Francés):

Este programa es adecuado para preparar panes esponjosos de harina de molienda fina, que normalmente da una corteza crujiente.

4. Ultra-Fast (Ultra rápido):

Este programa amasa, leva y hornea el pan en un tiempo mínimo. Normalmente, el pan es más pequeño y duro que el que se prepara con el programa "Quick".

5. Whole wheat (Harina integral):

Este programa es adecuado para procesar harinas fuertes, como la harina integral de trigo o la harina integral de centeno, que dan como resultado panes pesados y compactos.

6. Cake (Pastel):

Use este programa para hornear pasteles siguiendo la receta correspondiente o con mezclas preparadas para pastelería.

7. Dough (Masa):

Con este programa, se pueden amasar masas fermentadas como la de los panecillos, la pizza o bollería. El programa incluye la fase de amasado y la de levado.

8. Bake (Cocción):

Para volver a cocer panes demasiado ligeros o que no están suficientemente cocidos. Además, con este

programa se puede cocer masa precocinada. El tiempo de cocción se puede configurar entre 10 y 60 minutos por medio del botón "Time". Una vez finalizado el proceso de cocción, el pan se mantendrá caliente durante aproximadamente una hora. Esto evita que el pan se quede demasiado húmedo.

9. Sandwich (Sándwich):

Para preparar pan con una textura ligera y una corteza más delgada.

10. Jam (Mermelada):

Este programa se emplea para preparar mermelada, compota, confitura y otros productos para untar elaborados con fruta. Triture la fruta y verdura antes de verterla en la cubeta del pan.

11. Mix/Stir (Mezclar/Remove):

Este programa sirve únicamente para amasar.

12. Gluten free (Sin gluten):

Para panes elaborados con harina sin gluten o preparados para hornear. La harina sin gluten tarda más en absorber el líquido y sus propiedades de levado son diferentes.

13. Custom (Personalizable)

El programa personalizable le permite ajustar el tiempo de cada paso del proceso de cocinado del pan. Al seleccionar el programa 13, pulse el botón "Setting" para alternar entre los pasos de la preparación. Utilice el botón "Time" para ajustar el tiempo del paso seleccionado.

Secuencia	Rango de tiempo ajustable
Amasado 1:	6-40 minutos
Levado 1:	0-90 minutos
Amasado 2:	5-45 minutos
Levado 2:	5-90 minutos
Levado 3:	0-90 minutos
Cocción:	0-80 minutos
Mantener caliente:	0-60 minutos

Una vez asignado el tiempo deseado a cada paso, pulse el botón "Start/Stop" para guardar los ajustes.

LIMPIEZA Y MANTENIMIENTO

- Desenchufe siempre el aparato de la corriente antes de limpiarlo, montarlo o desmontarlo.
- Nunca sumerja en agua el aparato ni el cable de alimentación. Evite que los componentes eléctricos entren en contacto con la humedad.
- No utilice estropajos de ningún tipo ni limpiadores abrasivos.
- La cubeta del pan y las palas de amasar se pueden limpiar con una esponja húmeda y un poco de detergente. ¡No introduzca estas piezas en el lavavajillas!

- Si la pala de amasar está atascada y no se puede extraer con facilidad, llene la cubeta del pan con agua caliente y déjela en remojo durante unos 30 minutos. Si el orificio de la pala de amasar está obstruido, se puede limpiar con cuidado con un palo para brochetas de madera.
- Limpie la parte inferior de la cavidad de horneado con un paño suave y húmedo y, a continuación, séquelo.
- Limpie la carcasa del aparato con un paño húmedo.
- Seque bien todas las piezas con una gamuza suave antes de ensambalar y guardar el aparato.

RESOLUCIÓN DE PROBLEMAS

- Cuando aparece el mensaje "HHH" después de iniciar un programa, quiere decir que la temperatura interior es demasiado alta. Detenga el programa, desenchufe el cable de alimentación, abra la tapa y deje que el aparato se enfríe completamente antes de usarlo de nuevo.
- Si en la pantalla aparece "EE0" o "Err" después de pulsar el botón "Start/Stop", existe un problema en el sensor térmico. Desenchufe el cable de alimentación, espere unos segundos y, a continuación, enchúfelo de nuevo. Si el código de error sigue apareciendo en pantalla, póngase en contacto con el servicio de atención al cliente.
- En caso de fallo en la alimentación, el aparato cuenta con una función de memoria que guarda los ajustes del programa en curso durante aproximadamente 10 minutos. Si la corriente vuelve durante dicho periodo, el aparato continuará el proceso.

DATOS TÉCNICOS:

220-240 V ~ 50 Hz • 550 W



Eliminación respetuosa con el medioambiente:

■ ¡Puede ayudar a proteger el medioambiente! Por favor, recuerde respetar la normativa local: entregue el equipo eléctrico que no funciona en un centro de recogida de residuos apropiado.

IMPORTANTI ISTRUZIONI PER LA SICUREZZA

La sicurezza degli apparecchi elettrici di **FIRST Austria** è conforme alle direttive tecniche riconosciute e alle normative legali per la sicurezza. Ciononostante, si consiglia agli utenti dell'apparecchio di osservare le seguenti istruzioni di sicurezza:

- Leggere queste istruzioni con attenzione prima di usare l'apparecchio per la prima volta e conservarle per futura consultazione.
- Il prodotto non è stato progettato per scopi diversi da quelli specificati nel manuale.
- Prima di collegare l'apparecchio alla fonte di alimentazione, accertarsi che la tensione riportata sull'apparecchio corrisponda alla tensione della rete elettrica domestica. Se così non fosse, non utilizzare l'apparecchio e contattare il proprio rivenditore.
- Se l'apparecchio viene messo a terra (classe di protezione I), la presa a parete e qualsiasi prolunga a cui è collegato dovranno essere ugualmente messi a terra.
- Posizionare l'apparecchio su una superficie chiara, piana e resistente al calore. Lasciare uno spazio di almeno cinque metri dalla parete. Lasciare libera la zona sopra l'apparecchio per consentire la libera circolazione dell'aria. Non posizionare mai l'apparecchio o il cavo di alimentazione su superfici calde. Né l'apparecchio deve essere posto o utilizzato in prossimità di fiamme di gas esposte.
- Il cavo non deve penzolare dal bordo del tavolo o da uno spigolo. Non lasciare che il cavo non tocchi superfici calde.
- Non lasciare che il cavo non tocchi superfici calde.
- Evitare di utilizzare il prodotto in prossimità di fonti di gas o di altri materiali o oggetti infiammabili.
- Per evitare il rischio di scosse elettriche, non immergere l'apparecchio o il cavo di alimentazione in nessun liquido.
- Se l'apparecchio o il cavo di alimentazione mostrano segni di danni, non utilizzarli. Rivolgersi a un centro di assistenza autorizzato e qualificato per un controllo o una riparazione.
- L'utilizzo di accessori non raccomandati o venduti dal produttore potrebbe causare incendi, scosse elettriche o lesioni.
- Questo apparecchio è destinato esclusivamente all'uso domestico e non deve essere utilizzato a fini commerciali.
- Non utilizzare l'apparecchio in ambienti esterni.
- L'apparecchio diventa caldo durante il funzionamento. Pertanto, far attenzione a non toccare parti calde.
- Non coprire l'apparecchio durante il funzionamento per evitare eventuali pericoli di incendio.
- Non toccare le parti in movimento mentre l'apparecchio è in funzione.
- Scollegare sempre l'apparecchio dalla rete elettrica dopo l'uso, prima della pulizia e in caso di malfunzionamento.

- Non tirare direttamente il cavo di alimentazione; piuttosto tirare la spina per scollegare l'apparecchio dall'alimentazione.
- L'apparecchio può essere utilizzato da bambini a partire dagli 8 anni di età e da persone con ridotte capacità fisiche, sensoriali o mentali, o con una scarsa esperienza e/o conoscenza sull'uso dell'apparecchio, solo se sono supervisionati o istruiti circa l'uso sicuro dello stesso e se sono consapevoli dei rischi che ne derivano. Ai bambini non è permesso giocare con l'apparecchio. Pulizia e manutenzione non devono essere effettuate da bambini a meno che non abbiano più di 8 anni e siano supervisionati. Tenere l'apparecchio e il cavo fuori dalla portata dei bambini al di sotto degli 8 anni.
- Non siamo responsabili per eventuali danni che potrebbero verificarsi se l'apparecchio viene utilizzato per scopi diversi da quelli previsti o se viene utilizzato in modo inappropriato.
- Riparazioni e altri lavori sulla macchina devono essere effettuati solo da personale autorizzato.

PANORAMICA (vedere fig. 1)

1. Pannello di controllo
2. Finestra
3. Lama impastatrice
4. Stampo per il pane
5. Tazza graduata
6. Cucchiaino graduato
7. Gancio per la rimozione della lama impastatrice

PANNELLO DI CONTROLLO: (vedere fig. 2)

8. **Size:** Premere il pulsante "Size" per selezionare il formato di filone desiderato. È possibile scegliere tra 700 g o 900 g. (Applicabile solamente ai programmi 1, 3, 5, 9, 12)
9. **Setting:** Il pulsante "Setting" consente di modificare le fasi del programma "Custom".
10. **Menu:** Premere il pulsante "Menu" per selezionare il programma desiderato. Il numero del programma e il tempo di preparazione corrispondente verranno visualizzati sul display.
11. **Start/Stop:** Premere il pulsante "Start/Stop" per avviare o mettere in pausa il programma corrente. Quando viene messo in pausa un programma, il tempo residuo lampeggia sul display. Tenere premuto il pulsante per annullare un programma in corso.
12. **Browning:** Premere il pulsante "Browning" per selezionare la doratura della crosta per programmi specifici. È possibile scegliere tra Leggera, Media o Scura. (Applicabile solamente ai programmi 1, 2, 3, 4, 5, 6, 8, 9, 12, 13)
13. **Time:** Utilizzare i pulsanti "Time" per aggiungere un tempo di ritardo al processo di preparazione, oppure regolare le impostazioni del tempo di ogni fase di preparazione mediante il programma "Custom".

OPERAZIONI PRELIMINARI

- Rimuovere tutti i materiali per l'imballaggio e tenerli lontano dalla portata dei bambini per evitare pericoli di soffocamento.
- Posizionare l'apparecchio su una superficie asciutta e piana in un luogo adatto e ben ventilato.
- Pulire l'apparecchio seguendo i passaggi della sezione "PULIZIA E MANUTENZIONE".

FUNZIONAMENTO**COTTURA DEL PANE**

1. Aprire il coperchio e rimuovere lo stampo per il pane dall'apparecchio ruotandolo in senso antiorario.
2. Collocare le lame impastatrici sugli alberi motore dello stampo per il pane. Si consiglia di applicare della margarina sugli alberi motore prima di inserire le lame impastatrici, per evitare che l'impasto non rimanga attaccato alle lame e per consentire di rimuoverle facilmente dal pane in un secondo momento.
3. Inserire gli ingredienti nell'impasto per il pane. Tutti gli ingredienti devono essere a temperatura ambiente. L'acqua o gli ingredienti liquidi devono essere aggiunti per primi, seguiti da zucchero, sale e farina. Aggiungere sempre il lievito o il lievito artificiale alla fine. Evitare che il lievito entri in contatto con il sale o con i liquidi.

Nota: la quantità massima di farina e lievito è di 490 g e 5 g!

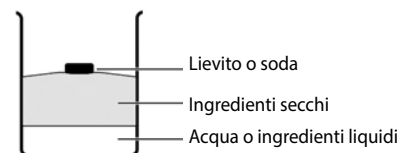

4. Inserire lo stampo per il pane all'interno dell'apparecchio. Assicurarsi di posizionarlo correttamente, dopodiché ruotarlo in senso orario fino allo scatto in posizione.
5. Chiudere il coperchio dell'apparecchio.
6. Inserire la spina in una presa di corrente. Viene emesso un segnale acustico e il display mostra il numero di programma e la durata del programma base 1.
7. Premere il pulsante "Menu" per selezionare un programma adatto. Si veda l'elenco dei programmi.
8. Premere il pulsante "Size" per selezionare il formato di filone adatto. La selezione corrente viene indicata da un segno sul display. (Questa impostazione è applicabile solamente ai programmi 1, 3, 5, 9, 12)
9. Premere il pulsante "Browning" per selezionare il grado di doratura desiderato della crosta. La selezione corrente viene indicata da un segno sul display. (Questa impostazione è applicabile solamente ai programmi 1, 2, 3, 4, 5, 6, 8, 9, 12, 13)

10. Se necessario, è possibile impostare il tempo di completamento del processo di cottura premendo più volte il pulsante "Time". Ciò ritarda l'inizio della preparazione. Il display visualizza il tempo dopo il quale il pane sarà pronto. Il tempo di preparazione massimo è di 13 ore. (La funzione di ritardo non è disponibile per i programmi 4, 8, 10, 11)
11. Premere il pulsante "Start/Stop" per avviare la preparazione.
12. Una volta completato il processo di cottura, viene emesso un segnale acustico (10 volte) e il display indica 0:00. Dopo la cottura, l'apparecchio passa automaticamente alla modalità di mantenimento del calore, che dura 1 ora. La modalità può essere interrotta premendo il pulsante "Start/Stop".

RIMOZIONE DEL PANE:

Utilizzare sempre dei guanti da forno per rimuovere lo stampo per il pane caldo dall'apparecchio. Tenere lo stampo per il pane capovolto su un piano di lavoro e scuoterlo delicatamente finché il filone non si stacca dallo stampo. Se il pane non si separa dalle lame impastatrici, rimuovere con cautela le lame impastatrici con il gancio in dotazione.

ELENCO DEI PROGRAMMI:**1. Basic (Base):**

Questo programma è adatto per la cottura del pane bianco, composto prevalentemente da farina di frumento e consente di ottenere un pane dalla consistenza compatta.

2. Quick (Rapido):

Questo programma impasta, lievita e cuoce il pane in un tempo inferiore rispetto al programma Basic. Ad ogni modo, il pane cotto con questa impostazione è solitamente più piccolo e ha una consistenza densa.

3. French (Francese):

Questo programma è adatto per la cottura di pane soffice con farina macinata finemente, che in genere presenta una crosta croccante.

4. Ultra-Fast (Ultraveloce):

Questo programma impasta, lievita e cuoce il pane nel tempo più breve. Solitamente, il pane è più piccolo e ruvido rispetto a quello cotto con il programma "Quick".

5. Whole wheat (Grano integrale):

Questo programma è adatto alla lavorazione di farine forti, come la farina di frumento integrale o la farina di segale integrale, che danno luogo a pane pesante e compatto.

6. Cake (Torta):

Utilizzate questo programma per cuocere una torta in base alla propria ricetta o a miscele di torte già pronte.

7. Dough (Impasto):

Con questo programma è possibile impastare l'impasto lievitato per panini, pizza o altri dolci. Il programma comprende le fasi di impasto e lievitazione.

8. Bake (Cottura):

Per la cottura aggiuntiva di pane troppo leggero o non sufficientemente cotto. Con questo programma è possibile cuocere anche impasti già pronti. Il tempo di cottura può essere impostato tra 10 e 60 minuti utilizzando il pulsante "Time". Al termine del processo di cottura, il pane viene mantenuto al caldo per circa un'ora. In tal modo il pane non si inumidisce.

9. Sandwich (Panino):

Per la cottura di pane dalla consistenza leggera e con una crosta più sottile.

10. Jam (Confettura):

Questo programma viene utilizzato per la preparazione di marmellate, confetture, gelatine e altre creme spalmabili di frutta. Ridurre in purea la frutta e la verdura prima di aggiungerla allo stampo per il pane.

11. Mix/Stir (Miscelazione/Agitazione):

Questo programma è adatto solamente per l'impasto.

12. Gluten free (Senza glutine):

Per il pane preparato con farina e miscele senza glutine. La farina senza glutine impiega più tempo per assorbire i liquidi e ha proprietà di lievitazione differenti.

13. Custom (Personalizzabile)

Il programma personalizzabile consente di regolare il tempo di ogni fase del processo di cottura del pane. Quando viene selezionato il programma 13, premere il pulsante "Setting" per passare da una fase di preparazione all'altra. Utilizzare il pulsante "Time" per regolare il tempo della fase selezionata.

Sequenza	Intervallo di temperatura regolabile
Impasto 1:	6-40 minuti
Lievitazione 1:	0-90 minuti
Impasto 2:	5-45 minuti
Lievitazione 2:	5-90 minuti
Lievitazione 3:	0-90 minuti
Cottura:	0-80 minuti
Mantenimento del calore:	0-60 minuti

Dopo aver assegnato i tempi desiderati a tutte le fasi, premere il pulsante "Start/Stop" per salvare le impostazioni.

PULIZIA E MANUTENZIONE

- Scollegare sempre l'apparecchio dall'alimentazione prima di pulirlo, montarlo o smontarlo.
- Non immergere mai l'apparecchio o il cavo di alimentazione nell'acqua. Evitare che i componenti elettrici siano esposti all'umidità.
- Evitare l'utilizzo di spugne abrasive, pagliette di acciaio o detersivi aggressivi.
- Lo stampo per il pane e le lame impastatrici possono essere pulite con una spugna umida e

del detersivo. Non collocare questi articoli nella lavastoviglie!

- In caso di incrostazioni e difficoltà di rilascio della lama impastatrice, riempire lo stampo per il pane con acqua calda e attendere circa 30 minuti. In caso di ostruzione del foro della lama impastatrice, è possibile pulirlo con cautela utilizzando uno spiedino di legno.
- Pulire il fondo della camera di cottura con un panno morbido e umido, dopodiché asciugarlo.
- Pulire il corpo esterno dell'unità con un panno umido.
- Asciugare accuratamente tutti i componenti con un panno morbido prima di rimontare l'apparecchio e riporlo.

RISOLUZIONE DEI PROBLEMI

- Se viene visualizzato "HHH" dopo l'avvio di un programma, significa che la temperatura interna è troppo elevata. Interrompere il programma, scollegare il cavo di alimentazione, aprire il coperchio e lasciare raffreddare completamente l'apparecchio prima di utilizzarlo nuovamente.
- Se sul display viene visualizzato "EE0" o "Err" dopo aver premuto il pulsante "Start/Stop", significa che si è verificato un problema con il sensore termico. Scollegare il cavo di alimentazione, attendere qualche secondo e ricollegarlo. Se il codice di errore continua a essere visualizzato, contattare il servizio clienti.
- In caso di interruzione di corrente, l'apparecchio dispone di una funzione di memoria che consente di mantenere le impostazioni del programma corrente per circa 10 minuti. Se l'alimentazione viene ripristinata entro questo tempo, l'apparecchio riprende il processo.

DATI TECNICI:

220-240V ~ 50 Hz • 550W

**Smaltimento a norma:**

Contribuiamo a proteggere l'ambiente!

■ Ricordare di rispettare le normative locali:

consegnare il dispositivo elettrico non funzionante a un centro di smaltimento appropriato.

BELANGRIJKE VEILIGHEIDSLINSTRUCTIES

De veiligheid van elektrische apparaten van **FIRST Austria** voldoet aan de erkende technische richtlijnen en wettelijke voorschriften voor veiligheid. Niettemin moeten u en de andere gebruikers van het apparaat de volgende veiligheidsinstructies in acht nemen:

- Lees deze gebruiksaanwijzing zorgvuldig door voordat u het apparaat voor de eerste keer gebruikt en bewaar deze om hem later te kunnen raadplegen.
- Dit product is niet ontworpen voor andere toepassingen dan die welke in deze handleiding zijn aangegeven.
- Controleer, alvorens het apparaat op de stroomvoorziening aan te sluiten, of de op het apparaat aangegeven spanning overeenkomt met de netspanning in uw huis. Als dit niet het geval is, neem dan contact op met uw dealer en gebruik het apparaat niet.
- Indien het apparaat geaard is (beschermingsklasse I), moeten het stopcontact en de eventuele verlengkabels waarop het apparaat is aangesloten, eveneens geaard zijn.
- Plaats het apparaat op een schoon, vlak en hittebestendig oppervlak. De afstand tot de muur moet minimaal 5 cm bedragen. De ruimte boven het apparaat moet vrij worden gehouden om de luchtcirculatie niet te belemmeren. Plaats het apparaat of het netsnoer nooit op hete oppervlakken. Het apparaat mag ook niet in de buurt van open gasvlammen worden geplaatst of gebruikt.
- Laat het netsnoer niet over de rand van een tafel of aanrecht hangen. Laat het netsnoer niet in aanraking komen met een heet oppervlak.
- Laat het netsnoer niet in aanraking komen met een heet oppervlak.
- Gebruik het apparaat niet in de buurt van gasbronnen of andere ontvlambare materialen of voorwerpen.
- Ter bescherming tegen elektrische gevaren mag dit apparaat of het netsnoer niet in een vloeistof worden ondergedompeld.
- U mag het apparaat niet gebruiken als het apparaat of het netsnoer tekenen van beschadiging vertoont! Breng het apparaat naar een erkend en gekwalificeerd servicecentrum voor inspectie of reparatie.
- Het gebruik van hulpstukken die niet door de fabrikant worden aanbevolen of verkocht, kan brand, elektrische schokken of letsel veroorzaken.
- Dit apparaat is alleen bedoeld voor huishoudelijk gebruik, gebruik het niet voor commerciële doeleinden.
- Gebruik dit apparaat niet buitenshuis.
- Het apparaat wordt warm tijdens gebruik. Raak daarom de hete onderdelen niet aan.
- Dek het apparaat tijdens gebruik niet af, dit kan brand veroorzaken.

- Raak geen bewegende onderdelen aan als het apparaat in werking is.
- Na gebruik, voor het reinigen en in geval van storingen altijd het apparaat loskoppelen van de stroomvoorziening.
- Trek niet aan het netsnoer, maar trek aan de stekker om het apparaat los te koppelen van de stroomvoorziening.
- Het apparaat kan worden gebruikt door kinderen vanaf 8 jaar en personen met verminderde lichamelijke, zintuiglijke of geestelijke vermogens of met gebrek aan ervaring en kennis, indien zij onder toezicht staan of instructies hebben gekregen over het veilige gebruik van het apparaat en de gevaren ervan begrijpen. Kinderen mogen niet met het apparaat spelen. Reiniging en onderhoud door de gebruiker mogen niet worden uitgevoerd door kinderen, tenzij zij ouder zijn dan 8 jaar en onder toezicht staan. Houd het apparaat en het netsnoer buiten het bereik van kinderen jonger dan 8 jaar.
- We zijn niet aansprakelijk voor schade die ontstaat wanneer het apparaat voor andere doeleinden wordt gebruikt dan waarvoor het bestemd is of wanneer het op ondeugdelijke wijze wordt gebruikt.
- Reparaties en andere werkzaamheden aan het apparaat mogen alleen worden uitgevoerd door erkende specialisten!

OVERZICHT (zie afb. 1)

1. Bedieningspaneel
2. Venster
3. Kneedmes
4. Broodvorm
5. Maatbeker
6. Maatlepel
7. Haak voor het verwijderen van het kneedmes

BEDIENINGSPANEEL: (zie afb. 2)

8. **Size:** Druk op de "Size"-knop om de gewenste broodgrootte te selecteren. U kunt kiezen uit 700 g of 900 g. (Alleen van toepassing op programma 1, 3, 5, 9 en 12.)
9. **Setting:** Met de "Setting"-knop kunt u de programmastappen binnen het "Custom"-programma wijzigen.
10. **Menu:** Druk op de "Menu"-knop om het gewenste programma te selecteren. Het programmanummer en de bijbehorende voorbereidingstijd verschijnen op het display.
11. **Start/Stop:** Druk op de "Start/Stop"-knop om het huidige programma te starten of te pauzeren. Wanneer een programma wordt gepauzeerd, knippert de resterende tijd op het display. Houd de knop ingedrukt om een lopend programma te annuleren.
12. **Browning:** Druk op de "Browning"-knop om de bruining van de korst voor specifieke programma's te selecteren. U kunt kiezen uit licht, gemiddeld of

donker. (Alleen van toepassing op programma 1, 2, 3, 4, 5, 6, 8, 9, 12 en 13.)

13. **Time:** Gebruik de "Time+/-"-knoppen om een uitsteltijd aan het bereidingsproces toe te voegen of de tijdsinstellingen van elke bereidingsstap binnen het "Custom"-programma aan te passen.

VOOR HET EERSTE GEBRUIK

- Verwijder alle verpakkingsonderdelen en houd ze uit de buurt van kinderen om verstikking te voorkomen!
- Plaats het apparaat op een droge en vlakke ondergrond op een geschikte plaats met voldoende ventilatie.
- Reinig het apparaat volgens de stappen in het hoofdstuk "REINIGING EN ONDERHOUD"

GEBRUIK

BROOD BAKKEN

1. Open het deksel en neem de broodvorm uit het apparaat door deze linksom te draaien.
2. Plaats de kneedmessen op de aandrijfassen van de broodvorm. Het wordt aanbevolen wat margarine op de aandrijfassen aan te brengen alvorens de kneedmessen te plaatsen, zodat het deeg niet aan de kneedmessen blijft kleven en deze later gemakkelijk van het brood kunnen worden verwijderd.
3. Plaats de ingrediënten in de broodvorm. Alle ingrediënten moeten op kamertemperatuur zijn. Water of vloeibare ingrediënten moeten eerst worden toegevoegd, gevolgd door suiker, zout en bloem. Voeg gist of bakpoeder altijd toe op het einde. Zorg ervoor dat de gist niet in aanraking komt met zout of vloeistoffen.

Opmerking: de maximale hoeveelheid bloem en gist is 490 g en 5 g!

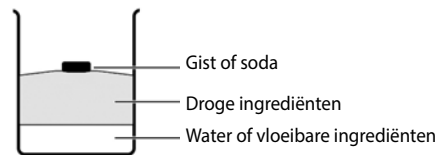

4. Plaats de broodvorm in het apparaat. Controleer of deze goed geplaatst is en draai hem vervolgens rechtsom totdat hij op zijn plek vastklikt.
5. Sluit het deksel van het apparaat.
6. Steek de stekker in een stopcontact. Er klinkt een akoestisch signaal en het display geeft het programmanummer en de duur van basisprogramma 1 weer.
7. Druk op de "Menu"-knop om het juiste programma te selecteren. Zie de programmalijst.
8. Druk op de "Size"-knop om de juist broodgrootte te selecteren. De huidige selectie wordt aangegeven door een markering op het display. (Deze instelling

is alleen van toepassing op programma 1, 3, 5, 9 en 12.)

9. Druk op de "Browning"-knop om de gewenste bruiningsgraad van de korst te selecteren. De huidige selectie wordt aangegeven door een markering op het display. (Deze instelling is alleen van toepassing op programma 1, 2, 3, 4, 5, 6, 8, 9, en 12.)
10. Desgewenst kunt u de eindtijd van het bakproces instellen door herhaaldelijk op de "Time"-knop te drukken. Dit stelt het begin van de voorbereiding uit. Het display geeft de tijd weer waarna het brood klaar is. De maximale bereidingstijd is 13 uur. (Deze uitstelfunctie is niet beschikbaar voor programma 4, 8, 10 en 11.)
11. Druk op de "Start/Stop"-knop om de bereiding te starten.
12. Wanneer het bakproces is voltooid, zijn er akoestische signalen (10 piepjes) te horen en geeft het display 0:00 weer. Na het bakken schakelt het apparaat automatisch over op de warmhoudmodus, die 1 uur duurt. U kunt dit onderbreken door op de "Start/Stop"-knop te drukken.

HET BROOD VERWIJDEREN:

Gebruik altijd ovenwanten wanneer u de hete broodvorm uit het apparaat haalt. Houd de broodvorm ondersteboven boven een tafel en schud er voorzichtig mee tot het brood uit de broodvorm valt. Als het brood niet van de kneedmesses glijdt, verwijder dan voorzichtig de kneedmesses met de bijgeleverde haak.

PROGRAMMALIJST:

1. Basic (basis):

Dit programma is geschikt voor het bakken van wit brood, dat grotendeels uit tarwemeel bestaat. U krijgt een brood met een compacte consistentie.

2. Quick (snel):

Dit programma kneedt, rijst en bakt het brood in minder tijd dan het "Basic"-programma. Het brood dat met deze instelling wordt gebakken is echter meestal kleiner en heeft een dichte textuur.

3. French (Frans):

Dit programma is geschikt voor het bakken van luchtig brood van fijngemalen meel, dat meestal een knapperige korst heeft.

4. Ultra-Fast (ultra snel):

Dit programma kneedt, rijst en bakt het brood in de kortste tijd. Meestal is het brood kleiner en ruwer dan het brood dat met het "Quick"-programma wordt gebakken.

5. Whole wheat (volkoren):

Dit programma is geschikt voor de verwerking van sterk meel zoals volkorenmeel of volkorenroggemeel, wat resulteert in zwaar en compact brood.

6. Cake (cake):

Gebruik dit programma om uw cake te bakken volgens uw recept of kant-en-klare cakemixen.

7. Dough (deeg):

Gistdeeg voor broodjes, pizza of ander gebak kan met dit programma worden gekneed. Het programma omvat de kneed- en rijfsfasen.

8. Bak (bakken):

Om broden langer te bakken die te licht of niet goed doorbakken zijn. U kunt met dit programma ook kant-en-klare deeg bakken. De baktijd kan worden ingesteld tussen 10 en 60 minuten met de "Time"-knop. Na het bakken wordt het brood ongeveer een uur warm gehouden. Dit voorkomt dat het brood te vochtig wordt.

9. Sandwich (sandwich):

Voor het bakken van brood met een lichte textuur en dunnere korst.

10. Jam (jam):

Dit programma wordt gebruikt voor het maken van jam, marmelade, gelei en andere vruchtensmeersels. Pureer het fruit en de groenten alvorens ze aan de broodvorm toe te voegen.

11. Mix/Stir (mengen/roeren):

Dit programma is alleen bedoeld voor kneden.

12. Gluten free (glutenvrij):

Voor brood gemaakt van glutenvrij meel en bakmixen. Glutenvrij meel neemt langer vocht op en heeft andere rijzingeigenschappen.

13. Custom (aangepast)

Met het "Custom"-programma kunt u de tijd voor elke stap van het broodbakproces aanpassen. Wanneer u programma 13 heeft geselecteerd, drukt u op de "Setting"-knop om te wisselen tussen de afzonderlijke bereidingsstappen. Gebruik de "Time"-knop om de tijd van de geselecteerde stap aan te passen.

Volgorde	Instelbaar tijdbereik
Kneden 1:	6-40 minuten
Rijzen 1:	0-90 minuten
Kneden 2:	5-45 minuten
Rijzen 2::	5-90 minuten
Rijzen 3:	0-90 minuten
Bakken:	0-80 minuten
Warm houden:	0-60 minuten

Wanneer aan alle stappen de gewenste tijden zijn toegewezen, drukt u op de "Start/Stop"-knop om de instellingen op te slaan.

REINIGING EN ONDERHOUD

- Haal altijd de stekker van het apparaat uit het stopcontact voordat u het reinigt, monteert of demonteert.
- Dompel het apparaat of het netsnoer nooit onder in water. Laat de elektrische onderdelen niet in contact komen met vocht.
- Gebruik geen schuurmiddelen, schuurmiddelen of staalwol.
- De broodvorm en de kneedmesses kunnen worden gereinigd met een vochtige spons en wat afwasmiddel. Plaats deze onderdelen niet in de vaatwasser!
- Als de kneedmes is vastgekoekt en moeilijk loslaat, vult u de broodvorm met heet water en laat u het ongeveer 30 minuten staan. Als het gat in het kneedblad verstopt is, kunt u het voorzichtig reinigen met een houten spies.
- Veeg de bodem van de bakuitsparing af met een zachte, vochtige doek en veeg hem daarna droog.
- Veeg de behuizing van het apparaat af met een vochtige doek.
- Droog alle onderdelen grondig af met een zachte doek alvorens het apparaat in elkaar te zetten en op te bergen.

PROBLEEMOPLOSSING

- Als het display "HHH" weergeeft na het starten van een programma, betekent dit dat de temperatuur in het apparaat nog steeds te hoog is. Stop het programma, trek de stekker uit het stopcontact, open het deksel en laat het apparaat volledig afkoelen voordat u het opnieuw gebruikt.
- Als het display "EE0" of "Err" weergeeft nadat u op de "Start/Stop"-knop heeft gedrukt, is er een probleem met de thermische sensor. Haal de stekker uit het stopcontact, wacht een paar seconden en steek de stekker vervolgens weer in het stopcontact. Als de foutcode nog steeds wordt weergegeven, neem dan contact op met de klantenservice.
- Bij stroomuitval heeft het apparaat een geheugenfunctie die de instellingen van het huidige programma ongeveer 10 minuten onthoudt. Als de stroomvoorziening binnen deze tijd wordt hersteld, zet het apparaat het proces voort.

TECHNISCHE GEGEVENS:

220-240V ~ 50 Hz • 550W

Milieuvriendelijke verwijdering: Bescherm altijd het milieu tegen vervuiling! Vergeet niet de plaatselijke voorschriften in acht te nemen door de buiten gebruik gestelde elektrische apparatuur in te leveren bij een daartoe aangewezen afvalverwerkingscentrum.

VIKTIGA SÄKERHETSANVISNINGAR

Säkerheten för elektriska apparater från **FIRST Austria** efterlever de erkända tekniska direktiven och juridiska föreskrifter för säkerhet. Du och andra användare av apparaten bör dock iaktta följande säkerhetsanvisningar:

- Läs dessa anvisningar noggrant innan du använder apparaten för första gången och spara dem för framtida referens.
- Den här produkten har inte designats för någon annan användning än den som anges i denna handbok.
- Innan du ansluter apparaten till strömförsörjningen måste du kontrollera om den spänning som anges på apparaten motsvarar nätspänningen i ditt hem. Om så inte är fallet bör du kontakta din återförsäljare och inte använda apparaten.
- Om apparaten är jordad (skyddsklass I) måste även vägguttaget och eventuella förlängningssladdar som den ansluts till vara jordade.
- Placera apparaten på en ren, plan och värmebeständig yta. Avståndet från väggen bör vara minst 5 cm. Området ovanför apparaten ska hållas fritt för att möjliggöra obehindrad luftcirkulation. Placera aldrig apparaten eller strömsladden på heta ytor. Apparaten får inte heller placeras eller användas i närheten av öppna gasflammar.
- Låt inte sladden hänga över kanten på ett bord eller en bänk. Låt inte sladden vidröra heta ytor.
- Låt inte sladden vidröra heta ytor.
- Använd inte produkten i närheten av gaskällor eller andra brandfarliga material eller föremål.
- För att skydda mot elektrisk fara ska du inte sänka ned apparaten eller sladden i någon vätska.
- Om apparaten eller strömsladden visar några tecken på skada, ska de inte tas i bruk! Ta med produkten till ett auktoriserat och kvalificerat servicecenter för inspektion eller reparation.
- Användning av tillbehör som inte rekommenderas eller säljs av tillverkaren kan orsaka brand, elektriska stötar eller personskador.
- Denna enhet är endast avsedd för hemmabruk, och ska inte användas kommersiellt.
- Använd inte denna apparat utomhus.
- Apparaten blir het under användning. Var därför försiktig så att du inte vidrör någon av de heta delarna.
- Täck inte över apparaten under användning då detta kan orsaka brandrisk.
- Undvik att komma i kontakt med rörliga delar medan apparaten är i drift.
- Koppla alltid bort apparaten från elnätet efter användning, före rengöring och om fel uppstår.
- Dra inte direkt i nätsladden. Dra istället i kontakten för att koppla bort apparaten från eluttaget.
- Den här apparaten kan användas av barn som är 8 år och äldre samt av personer med nedsatt fysisk, sensorisk eller mental förmåga eller brist på erfarenhet och kunskap om de har fått uppsikt eller

anvisningar om användningen av apparaten på ett säkert sätt och förstår farorna som är inblandade. Barn får inte leka med apparaten. Rengöring och underhåll får endast utföras av barn som är äldre än 8 år och under övervakning. Förvara apparaten och dess sladd utom räckhåll för barn under 8 år.

- Vi ansvarar inte för eventuella skador som kan uppstå om apparaten används för andra ändamål än avsett eller om den används på ett olämpligt sätt.
- Reparationer och annat arbete på enheten får endast utföras av auktoriserad personal!

ÖVERSIKT (se fig. 1)

- Kontrollpanel
- Fönster
- Knådningsblad
- Brödform
- Mätglas
- Mätsked
- Krok för att ta bort knådningsbladet

KONTROLLPANEL: (se fig. 2)

- Size:** Tryck på knappen "Size" för att välja önskad brödstorlek. Du kan välja mellan 700 g eller 900 g. (Kan endast tillämpas på program 1, 3, 5, 9 och 12)
- Setting:** Knappen "Setting" låter dig ändra programstegen i programmet "Custom".
- Menu:** Tryck på knappen "Menu" för att välja önskat program. Programmets nummer och motsvarande förberedelsestid visas på skärmen.
- Start/Stop:** Tryck på knappen "Start/Stop" för att starta eller pausa aktuellt program. När ett program har pausats blinkar återstående tid på skärmen. Håll knappen nedtryckt för att avbryta ett pågående program.
- Browning:** Tryck på knappen "Browning" för att välja bryningen på brödskorpan för specifika program. Du kan välja mellan ljus, medelmörk eller mörk. (Kan endast tillämpas på program 1, 2, 3, 4, 5, 6, 8, 9, 12 och 13)
- Time:** Använd knapparna "Time" för att ställa in en fördröjningstid till förberedelseprocessen eller justera tidsinställningarna för varje förberedelsesteg med programmet "Custom".

FÖRE FÖRSTA ANVÄNDNING

- Ta bort all förpackning och håll den borta från barn för att undvika risk för kvävning!
- Placera apparaten på en lämplig, torr och plan yta med god ventilation.
- Rengör apparaten genom att följa stegen i kapitlet "RENGÖRING OCH UNDERHÅLL"

ANVÄNDNING**BAKA BRÖD**

- Öppna locket och ta ut brödformen ut apparaten genom att rotera den moturs.
- Placera knådningsbladen på brödformens drivaxlar. Det rekommenderas att drivaxlarna smörjs in med lite margarin innan knådningsbladen placeras för

att undvika att degen fastnar på bladen och att de sen lätt kan tas bort från brödet.

- Lägg ingredienserna i brödformen. Alla ingredienser ska vara vid rumstemperatur. Vattnet eller flytande ingredienser bör tillsättas först. Tillsätt sedan socker, salt och mjöl. Tillsätt alltid jäst eller bakpulver sist. Se till att jästen inte kommer i kontakt med salt eller vätskor.

Obs! Den maximala mängden mjöl och jäst är 5 g jäst per 490 g mjöl!

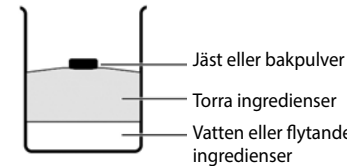

- Placera brödformen i apparaten. Se till att den är korrekt placerad och rotera den sedan medurs till den låses på plats.
- Stäng apparatens lock.
- Anslut kontakten till ett eluttag. En ljudsignal hörs och skärmen visar programnumret och varaktigheten för Grundläggande program 1.
- Tryck på knappen "Menu" för att välja ett lämpligt program. Se programlistan.
- Tryck på knappen "Size" för att välja en lämplig brödstorlek. Det aktuella valet indikeras med en markering på skärmen. (Den här inställningen kan endast tillämpas på program 1, 3, 5, 9 och 12)
- Tryck på knappen "Browning" för att välja önskad bryning på brödskorpan. Det aktuella valet indikeras med en markering på skärmen. (Den här inställningen kan endast tillämpas på program 1, 2, 3, 4, 5, 6, 8, 9, 12 och 13)
- Slutligen för bakningen kan efter behov ställas in med upprepade tryckningar på knappen "Time +/-". Detta fördröjer starten av förberedelserna. Skärmen visar den tid efter vilken brödet är klart. Den maximala förberedelsestiden är 13 timmar. (Fördröjningsfunktionen är inte tillgänglig för programmen 4, 8, 10 och 11)
- Tryck på knappen "Start/Stop" för att starta förberedelsen.
- När bakningen är slutförd hörs en ljudsignal (10 pip) och skärmen visar 0:00. Efter bakningen växlar apparaten automatiskt till varmhållningsläget som varar i en timme. Varmhållningsläget kan avbrytas med knappen "Start/Stop".

TA UT BRÖDET:

Använd alltid ugnshandskar när den varma brödformen tas ut från apparaten. Håll brödformen upp och ner över en bordsskiva. Skaka den sedan försiktigt till brödlimpan faller ur formen. Om brödet inte glider av knådningsbladen ska du försiktigt ta bort dem med den medföljande kroken.

PROGRAMLISTA:**1. Basic (Grundläggande):**

Det här programmet är lämpligt för att baka vitt bröd som till större delen består av vetemjöl. Du får ett bröd med en kompakt konsistens.

2. Quick (Snabbt):

Det här programmet knådar, jäser och bakar brödet på kortare tid än det grundläggande programmet. Det bakade brödet med den här inställningen är dock vanligtvis mindre och har en mer kompakt konsistens.

3. French (Franskt):

Det här programmet är lämpligt för att baka ett fluffigt bröd av finmalet mjöl som vanligtvis har en knaprig brödskorpa.

4. Ultra-Fast (Ultrasnabbt):

Det här programmet knådar, jäser och bakar brödet på kortast möjliga tid. Vanligtvis blir brödet mindre och strävare än det som bakas med programmet "Quick".

5. Whole wheat (Fullkorn):

Det här programmet är lämpligt för att bearbeta grovt mjöl såsom fullkornsmjöl eller fullkornsrågmjöl. Detta ger ett tungt och kompakt bröd.

6. Cake (Kaka):

Använd det här programmet för att baka en kaka enligt ditt eget recept eller färdiga kakblandningar.

7. Dough (Deg):

Deg som ska jäsas för frallor, pizza eller andra bakverk kan knådas med det här programmet. Programmet inkluderar knådnings- och jäsfasen.

8. Bake (Baka):

För ytterligare bakning av bröd som är för lätta eller inte helt genomgräddade. Du kan även baka färdig deg med det här programmet. Baktiden kan ställas in mellan 10 och 60 minuter med knapparna "Time". När bakningen är slutförd hålls brödet varmt i cirka en timme. Detta förhindrar att brödet blir för fuktigt

9. Sandwich (Smörgås):

För att baka bröd med mjuk konsistens och en tunnare brödskorpa.

10. Jam (Sylt):

Det här programmet används för att göra sylt, marmelad, gelé och andra pålägg av frukt. Gör puré av frukterna och grönsakerna innan de läggs i brödformen.

11. Mix/Stir (Blanda/rör om):

Det här programmet är endast till för knådning.

12. Gluten free (Glutenfritt):

För bröd bakat med mjöl och bakblandningar utan gluten. Glutenfritt mjöl tar längre tid att absorbera vätska och har olika jäsegenskaper.

13. Custom (Anpassningsbar)

Det anpassningsbara programmet låter dig justera tiden för varje steg i bakningen.

Välj program 13 och tryck sedan på knappen "Setting" för att växla mellan de individuella förberedelsesteg. Använd knappen "Time" för att justera tiden för det valda steget.

Sekvens	Justerbart tidsintervall
Knåda 1:	6-40 minuter
Jäsa 1:	0-90 minuter
Knåda 2:	5-45 minuter
Jäsa 2:	5-90 minuter
Jäsa 3:	0-90 minuter
Baka:	0-80 minuter
Hålla varm:	0-60 minuter

Tilldela alla steg de önskade tider och tryck sedan på knappen "Start/Stop" för att spara inställningarna.

RENGÖRING OCH UNDERHÅLL

- Koppla alltid bort apparaten från eluttaget före rengöring, montering eller demontering.
- Sänk aldrig ner apparaten eller strömsladden i vatten. De elektriska delarna får inte utsättas för fukt.
- Undvik användning av skursvampar, slipande rengöringsmedel eller stålull.
- Brödformen och knådningsbladen kan rengöras med en fuktig svamp och diskmedel. Diska inte dessa föremål i diskmaskinen!
- Om knådningsbladet är mycket smutsigt och svårt att ta bort kan du fylla brödformen med varmt vatten och låt den stå i cirka 30 minuter. Om hålet för knådningsbladet är igensatt kan det rengöras försiktigt med en tandpetare eller liknande.
- Torka av botten av hålet för bakformen med en mjuk och fuktig trasa och torka det sedan torrt.
- Torka av apparatens hölje med en fuktad trasa.
- Torka alla delar ordentligt med en mjuk trasa före montering eller demontering av apparaten.

FELSÖKNING

- Om "HHH" visas efter start av ett program innebär det att temperaturen inuti fortfarande är för hög. Avbryt programmet, kopplat bort strömsladden, öppna locket och låt apparaten svalna helt innan den används igen.
- Om skärmen visar "EE0" eller "Err" när du trycker på knappen "Start/Stop" finns ett problem med värmesensorn. Koppla bort strömsladden, vänta några sekunder och anslut den sedan igen. Kontakta kundtjänst om felkoden fortfarande visas.
- Om ett strömavbrott sker har apparaten en minnesfunktion som behåller inställningarna för det aktuella programmet i cirka tio minuter. Om strömförsörjningen återställs inom den här tidsperioden fortsätter apparaten med pågående program.

TEKNISKA DATA:

220-240V ~ 50 Hz • 550W



"Miljövänligt bortscaffande"

Du kan hjälpa till att skydda miljön! Kom ihåg att respektera de lokala bestämmelserna: lämna in icke-fungerande elektrisk utrustning till ett lämpligt avfallshanteringscenter."

ΣΗΜΑΝΤΙΚΕΣ ΟΔΗΓΙΕΣ ΑΣΦΑΛΕΙΑΣ

Σε θέματα ασφάλειας των ηλεκτρικών συσκευών της, η **FIRST Austria** τηρεί τις αναγνωρισμένες τεχνικές οδηγίες και τους νομικούς κανονισμούς. Ωστόσο, εσείς, καθώς και οι υπόλοιποι χρήστες της συσκευής, οφείλετε να τηρείτε τις παρακάτω οδηγίες ασφαλείας:

- Διαβάστε προσεκτικά τις παρούσες οδηγίες, πριν χρησιμοποιήσετε τη συσκευή για πρώτη φορά και διατηρήστε τις για μελλοντική αναφορά.
- Αυτό το προϊόν δεν έχει σχεδιαστεί για άλλες χρήσεις από εκείνες που καθορίζονται στο παρόν εγχειρίδιο.
- Προτού συνδέσετε τη συσκευή στην παροχή ρεύματος, βεβαιωθείτε ότι η τάση που αναγράφεται στη συσκευή αντιστοιχεί στην τάση δικτύου στο σπίτι σας. Διαφορετικά, απευθυνθείτε στον προμηθευτή σας και μη χρησιμοποιείτε τη συσκευή.
- Εάν η συσκευή είναι γειωμένη (κλάση προστασίας I), η πρίζα τοίχου και κάθε προέκταση στην οποία είναι συνδεδεμένη πρέπει επίσης να είναι γειωμένες.
- Τοποθετήστε τη συσκευή σε μια καθαρή, επίπεδη και ανθεκτική στη θερμότητα επιφάνεια. Η απόσταση από τους τοίχους πρέπει να είναι τουλάχιστον 5 εκ. Ο χώρος γύρω από τη συσκευή πρέπει να είναι ελεύθερος για να μην παρεμποδίζεται η κυκλοφορία του αέρα. Μην τοποθετείτε ποτέ τη συσκευή ή το καλώδιο τροφοδοσίας επάνω σε θερμές επιφάνειες. Η συσκευή δεν πρέπει να τοποθετείται ή να χρησιμοποιείται κοντά σε ανοικτές φλόγες αερίου.
- Μην αφήνετε το καλώδιο να κρέμεται στην άκρη κάποιων επιφανείων. Μην αφήνετε το καλώδιο να ακουμπάει θερμές επιφάνειες.
- Μην αφήνετε το καλώδιο να ακουμπάει θερμές επιφάνειες.
- Μην χρησιμοποιείτε το προϊόν κοντά σε πηγές αερίων ή άλλα εύφλεκτα υλικά ή αντικείμενα.
- Για να προστατευτείτε από τον κίνδυνο ηλεκτροπληξίας, μην βυθίζετε τη συσκευή ή το καλώδιο σε οποιοδήποτε υγρό.
- Εάν η συσκευή ή το καλώδιο τροφοδοσίας εμφανίζουν σημάδια φθοράς, μην τα χρησιμοποιείτε! Απευθυνθείτε σε εξουσιοδοτημένο κέντρο σέρβις για επιθεώρηση ή επισκευή.
- Η χρήση των εξαρτημάτων που δεν συνιστώνται ή που δεν πωλούνται από τον κατασκευαστή μπορεί να οδηγήσουν στην πρόκληση πυρκαγιάς, ηλεκτροπληξίας ή τραυματισμού.
- Η συσκευή προορίζεται αποκλειστικά για οικιακή, μη επαγγελματική χρήση.
- Μη χρησιμοποιείτε αυτή τη συσκευή σε εξωτερικούς χώρους.
- Η συσκευή θερμαίνεται κατά τη διάρκεια της λειτουργίας. Προσέχετε να μην αγγίζετε τα θερμά σημεία της.
- Μην καλύπτετε τη συσκευή κατά τη διάρκεια της λειτουργίας της, επειδή υπάρχει κίνδυνος πυρκαγιάς.
- Μην αγγίζετε κανένα κινούμενο μέρος ενώ η συσκευή λειτουργεί.

- Αποσυνδέετε πάντα τη συσκευή από την τροφοδοσία ρεύματος μετά από τη χρήση, πριν από τον καθαρισμό και σε περίπτωση δυσλειτουργίας.
- Μην τραβάτε απευθείας το καλώδιο τροφοδοσίας. Τραβήξτε το φίς για να αποσυνδέσετε τη συσκευή από την παροχή ρεύματος.
- Η συσκευή μπορεί να χρησιμοποιηθεί από παιδιά ηλικίας από 8 ετών και άνω και από άτομα με μειωμένες σωματικές, αισθητήριες ή διανοητικές ικανότητες ή έλλειψη εμπειρίας και γνώσης, εφόσον υπάρχει επίβλεψη ή τους έχουν δοθεί οδηγίες σχετικά με την ασφαλή χρήση της συσκευής και κατανοούν τους σχετικούς κινδύνους. Τα παιδιά δεν επιτρέπεται να παίζουν με τη συσκευή. Οι εργασίες καθαρισμού και συντήρησης δεν πρέπει να εκτελούνται από παιδιά, εκτός αν είναι ηλικίας από 8 ετών και άνω και βρίσκονται υπό επίβλεψη. Διατηρείτε τη συσκευή και το καλώδιό της μακριά από παιδιά ηλικίας κάτω των 8 ετών.
- Απαλλασσόμαστε από κάθε ευθύνη για ζημιές που ενδέχεται να προκύψουν εάν η συσκευή χρησιμοποιείται για σκοπούς άλλους εκτός των προοριζόμενων ή σε περίπτωση ακατάλληλης χρήσης της.
- Οι επισκευές και άλλες εργασίες που εκτελούνται στη συσκευή πρέπει να πραγματοποιούνται μόνο από εξουσιοδοτημένο εξειδικευμένο προσωπικό!

ΕΠΙΣΚΟΠΗΣΗ (βλ. εικ. 1)

- Πίνακας ελέγχου
- Παράθυρο
- Λεπίδα ζυμώματος
- Δοχείο ψωμιού
- Κύπελλο δοσομέτρησης
- Κουτάλι δοσομέτρησης
- Άγκιστρο αφαίρεσης της λεπίδας ζυμώματος

ΠΙΝΑΚΑΣ ΕΛΕΓΧΟΥ: (βλ. εικ. 2)

- Size:** Πατήστε το κουμπί "Size" για να επιλέξετε το επιθυμητό μέγεθος της φρατζόλας. Μπορείτε να επιλέξετε 700 g ή 900 g. (Ισχύει μόνο για τα προγράμματα 1, 3, 5, 9, 12)
- Setting:** Το κουμπί "Setting" σάς επιτρέπει να αλλάξετε τα βήματα του προγράμματος στο πρόγραμμα "Custom".
- Menu:** Πατήστε το κουμπί "Menu" για να επιλέξετε το επιθυμητό πρόγραμμα. Ο αριθμός προγράμματος και ο αντίστοιχος χρόνος προετοιμασίας εμφανίζονται στην οθόνη.
- Start/Stop:** Πατήστε το κουμπί "Start/Stop" για να κάνετε εκκίνηση ή παύση του τρέχοντος προγράμματος. Όταν ένα πρόγραμμα είναι σε παύση, ο υπολειπόμενος χρόνος αναβοσβήνει στην οθόνη. Πατήστε παρατεταμένα το κουμπί, για να ακυρώσετε ένα πρόγραμμα που είναι σε εξέλιξη.
- Browning:** Πατήστε το κουμπί "Browning" για να επιλέξετε το ρόδισμα της κόρας για συγκεκριμένα προγράμματα. Μπορείτε να επιλέξετε Ανοιχτό, Μέτριο ή Σκούρο.

(Ισχύει μόνο για τα προγράμματα 1, 2, 3, 4, 5, 6, 8, 9, 12, 13)

13. **Time:** Χρησιμοποιήστε τα κουμπιά "Time" για να προσθέσετε έναν ορισμένο χρόνο καθυστέρησης στη διαδικασία προετοιμασίας ή προσαρμόστε τις ρυθμίσεις χρόνου για κάθε βήμα προετοιμασίας στο πρόγραμμα "Custom".

ΠΡΙΝ ΑΠΟ ΤΗΝ ΠΡΩΤΗ ΧΡΗΣΗ

- Αφαιρέστε όλα τα υλικά συσκευασίας και φυλάξτε τα μακριά από παιδιά, καθώς μπορεί να προκαλέσουν ασφυξία!
- Τοποθετήστε τη συσκευή σε μια στεγνή και επίπεδη επιφάνεια, σε κατάλληλο μέρος με επαρκή εξαερισμό.
- Καθαρίστε τη συσκευή ακολουθώντας τα βήματα του κεφαλαίου "ΚΑΘΑΡΙΣΜΟΣ ΚΑΙ ΣΥΝΤΗΡΗΣΗ"

ΛΕΙΤΟΥΡΓΙΑ

ΨΗΣΙΜΟ ΨΩΜΙΟΥ

- Ανοίξτε το καπάκι και αφαιρέστε το δοχείο ψωμιού από τη συσκευή, περιστρέφοντάς το προς τα αριστερά.
- Τοποθετήστε τις λεπίδες ζυμώματος πάνω στους κινητήριους άξονες του δοχείου ψωμιού. Καλό είναι να απλώσετε λίγη μαργαρίνη πάνω στους κινητήριους άξονες πριν να τοποθετήσετε τις λεπίδες ζυμώματος, έτσι ώστε να μην κολλήσει η ζύμη πάνω στις λεπίδες και να μπορέσετε αργότερα να τις αφαιρέσετε εύκολα από το ψωμί.
- Τοποθετήστε τα υλικά στο δοχείο ψωμιού. Όλα τα υλικά πρέπει να έχουν θερμοκρασία δωματίου. Το νερό ή τα υγρά πρέπει να προστεθούν πρώτα, ενώ ακολουθούν η ζάχαρη, το αλάτι και το αλεύρι. Προσθέτετε πάντα τη μαγιά ή το μπέικιν πάουντερ στο τέλος. Βεβαιωθείτε ότι η μαγιά δεν θα έρθει σε επαφή με το αλάτι ή τα υγρά.

Σημείωση: Η μέγιστη ποσότητα για το αλεύρι και τη μαγιά είναι 490 g και 5 g αντίστοιχα!

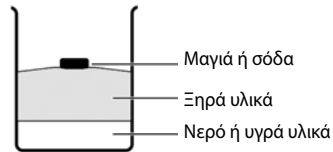

- Τοποθετήστε το δοχείο ψωμιού στη συσκευή. Βεβαιωθείτε ότι έχει τοποθετηθεί σωστά και στη συνέχεια περιστρέψτε το προς τα δεξιά, μέχρι να κλειδώσει στη θέση του.
- Κλείστε το καπάκι της συσκευής.
- Συνδέστε το φις στην πρίζα. Θα ακούσετε ένα ηχητικό σήμα και στην οθόνη θα εμφανιστεί ο αριθμός προγράμματος και η διάρκεια του βασικού προγράμματος 1.
- Πατήστε το κουμπί "Menu" για να επιλέξετε το κατάλληλο πρόγραμμα. Ανατρέξτε στη λίστα προγραμμάτων.

- Πατήστε το κουμπί "Size" για να επιλέξετε το κατάλληλο μέγεθος της φρατζόλας Η τρέχουσα επιλογή δηλώνεται με ένα σύμβολο στην οθόνη. (Αυτή η ρύθμιση ισχύει μόνο για τα προγράμματα 1, 3, 5, 9, 12)
- Πατήστε το κουμπί "Browning" για να επιλέξετε τον επιθυμητό βαθμό ροδισμού της κόρας. Η τρέχουσα επιλογή δηλώνεται με ένα σύμβολο στην οθόνη. (Αυτή η ρύθμιση ισχύει μόνο για τα προγράμματα 1, 2, 3, 4, 5, 6, 8, 9, 12, 13)
- Αν θέλετε, μπορείτε να ρυθμίσετε τον χρόνο ολοκλήρωσης της διαδικασίας ψησίματος πατώντας επανειλημμένα το κουμπί "Time". Με αυτόν τον τρόπο καθυστερείτε την έναρξη της προετοιμασίας. Η οθόνη εμφανίζει τον χρόνο που θα χρειαστεί για να ετοιμαστεί το ψωμί. Ο μέγιστος χρόνος προετοιμασίας είναι 13 ώρες. (Η λειτουργία καθυστέρησης δεν είναι διαθέσιμη για τα προγράμματα 4, 8, 10, 11)
- Πατήστε το κουμπί "Start/Stop" για να ξεκινήσετε την προετοιμασία.
- Όταν ολοκληρωθεί η διαδικασία ψησίματος, θα ακούσετε ένα ηχητικό σήμα (10 μπιπ) και στην οθόνη θα εμφανιστεί η ένδειξη 0:00. Μετά το ψήσιμο, η συσκευή μεταβαίνει αυτόματα στη λειτουργία διατήρησης θερμοκρασίας, η οποία διαρκεί 1 ώρα. Μπορείτε να τη διακόψετε πατώντας το κουμπί "Start/Stop".

ΑΦΑΙΡΕΣΗ ΤΟΥ ΨΩΜΙΟΥ:

Κατά την αφαίρεση του καυτού δοχείου ψωμιού από τη συσκευή φοράτε πάντα γάντια φούρνου. Αναποδογυρίστε το δοχείο ψωμιού πάνω από έναν πάγκο και ανακινήστε το απαλά, μέχρι να πέσει η φρατζόλα. Αν το ψωμί δεν αποσπαστεί εύκολα από τις λεπίδες ζυμώματος, αφαιρέστε προσεκτικά τις λεπίδες ζυμώματος με το παρεχόμενο άγκιστρο αφαίρεσης λεπίδων ζυμώματος.

ΛΙΣΤΑ ΠΡΟΓΡΑΜΜΑΤΩΝ:

1. Basic (Βασικό):

Αυτό το πρόγραμμα είναι κατάλληλο για το ψήσιμο λευκού ψωμιού, το οποίο αποτελείται κυρίως από σιτάλευρο και είναι πιο συμπαγές.

2. Quick (Γρήγορο):

Αυτό το πρόγραμμα ζυμώνει, φουσκώνει και ψήνει το ψωμί σε λιγότερο χρόνο από το Βασικό πρόγραμμα. Ωστόσο, το ψωμί που ψήνεται με αυτήν τη ρύθμιση είναι συνήθως μικρότερο και έχει πιο πυκνή υφή.

3. French (Γαλλικό):

Αυτό το πρόγραμμα είναι κατάλληλο για το ψήσιμο αφράτου ψωμιού από λεπτοαλεσμένο αλεύρι, το οποίο έχει συνήθως τραγανή κόρα.

4. Ultra-Fast (Πολύ γρήγορο):

Αυτό το πρόγραμμα ζυμώνει, φουσκώνει και ψήνει το ψωμί στον πιο σύντομο χρόνο. Συνήθως, το ψωμί αυτό είναι πιο μικρό και τραχύ από εκείνο που ψήνεται με το πρόγραμμα "Quick".

5. Whole wheat (Ολικής άλεσης):

Αυτό το πρόγραμμα είναι κατάλληλο για την επεξεργασία σκληρών αλεύρων, όπως αλεύρι σίτου ή σίκαλης ολικής άλεσης.

6. Cake (Κέικ):

Χρησιμοποιήστε αυτό το πρόγραμμα για να φτιάξετε κέικ με βάση μια συνταγή ή με έτοιμο μείγμα.

7. Dough (Ζύμη):

Αυτό το πρόγραμμα μπορεί να ζυώσει ζύμη μαγιάς για ψωμάκια, πίτσα ή άλλα αρτοσκευάσματα. Το πρόγραμμα περιλαμβάνει στάδια ζυμώματος και φουσκώματος.

8. Bake (Ψήσιμο):

Για επιπλέον ψήσιμο ψωμιών που δεν έχουν ροδίσει αρκετά ή δεν έχουν ψηθεί καλά. Με αυτό το πρόγραμμα μπορείτε ακόμη να ψήσετε έτοιμη ζύμη. Ο χρόνος ψησίματος μπορεί να ρυθμιστεί από 10 έως 60 λεπτά με χρήση του κουμπιού "Time". Μετά την ολοκλήρωση της διαδικασίας ψησίματος, το ψωμί διατηρείται ζεστό για περίπου μία ώρα. Αυτό αποτρέπει το ψωμί από το να γίνει υπερβολικά υγρό.

9. Sandwich (Σάντουιτς):

Για το ψήσιμο ψωμιού με ελαφριά υφή και πιο λεπτή κόρα.

10. Jam (Μαρμελάδα):

Αυτό το πρόγραμμα χρησιμοποιείται για την παρασκευή μαρμελάδας και άλλων αλειμμάτων από φρούτα. Αλέστε τα φρούτα και τα λαχανικά, πριν να τα προσθέσετε στο δοχείο ψωμιού.

11. Mix/Stir (Ανάμειξη/Ανάδευση):

Αυτό το πρόγραμμα είναι μόνο για ζύωμα.

12. Gluten free (Χωρίς γλουτένη):

Για ψωμί που παρασκευάζεται από αλεύρι και μείγματα χωρίς γλουτένη. Το αλεύρι χωρίς γλουτένη χρειάζεται περισσότερο χρόνο για να απορροφήσει τα υγρά και έχει διαφορετικές χαρακτηριστικά όσον αφορά το φούσκωμα.

13. Custom (Προσαρμοσμένο)

Το προσαρμοσμένο πρόγραμμα σας επιτρέπει να ρυθμίσετε τον χρόνο για κάθε βήμα της διαδικασίας ψησίματος ψωμιού. Αν επιλέξετε το πρόγραμμα 13, πατήστε το κουμπί "Setting" για εναλλαγή μεταξύ των διαφόρων βημάτων προετοιμασίας. Χρησιμοποιήστε το κουμπί "Time" για να ρυθμίσετε τον χρόνο του επιλεγμένου βήματος.

Ακολουθία	Ρυθμιζόμενο εύρος χρόνου
Ζύωμα 1:	5-13 λεπτά
Φούσκωμα 1:	0-90 λεπτά
Ζύωμα 2:	5-45 λεπτά
Φούσκωμα 2:	5-90 λεπτά
Φούσκωμα 3:	0-90 λεπτά
Ψήσιμο:	0-80 λεπτά
Διατήρηση θερμοκρασίας:	0-60 λεπτά

Αφού ορίσετε τον επιθυμητό χρόνο για όλα τα βήματα, πατήστε το κουμπί "Start/Stop" για να αποθηκεύσετε τις ρυθμίσεις.

ΚΑΘΑΡΙΣΜΟΣ ΚΑΙ ΣΥΝΤΗΡΗΣΗ

- Αποσυνδέετε πάντα το φις από την πρίζα πριν από τον καθαρισμό, τη συναρμολόγηση ή την αποσυναρμολόγηση της συσκευής.
- Μην βυθίζετε ποτέ τη συσκευή ή το καλώδιο τροφοδοσίας σε νερό. Μην αφήνετε τα ηλεκτρικά εξαρτήματα να έρθουν σε επαφή με υγρασία.
- Μην χρησιμοποιείτε συρμάτινα σφουγγαράκια, στιλβωτικά καθαριστικά ή ατσάλωμαλλο.
- Το δοχείο ψωμιού και οι λεπίδες ζυμώματος μπορούν να καθαριστούν με ένα υγρό σφουγγάρι και λίγο απορροπτικό. Μην βάλετε αυτά τα αντικείμενα στο πλυντήριο πιάτων!
- Αν η λεπίδα ζυμώματος έχει καλυφθεί με ξεραμένη ζύμη και δεν μπορείτε να την απελευθερώσετε, γεμίστε το δοχείο ψωμιού με καυτό νερό και αφήστε το για περίπου 30 λεπτά. Αν η τρύπα στη λεπίδα ζυμώματος έχει βουλώσει, μπορείτε να την καθαρίσετε προσεκτικά με ένα ξύλινο καλαμάκι.
- Καθαρίστε τον πυθμένα της υποδοχής ψησίματος με ένα μαλακό, υγρό πανί κι έπειτα σκουπίστε τον για να στεγνώσει.
- Σκουπίστε το περιβλήμα της μονάδας με ένα υγρό πανί.
- Στεγνώστε καλά όλα τα εξαρτήματα με ένα μαλακό πανί προτού συναρμολογήσετε και αποθηκεύσετε τη συσκευή.

ΑΝΤΙΜΕΤΩΠΙΣΗ ΠΡΟΒΛΗΜΑΤΩΝ

- Αν εμφανιστεί η ένδειξη "HHH" μετά την έναρξη ενός προγράμματος, αυτό σημαίνει ότι η θερμοκρασία στο εσωτερικό εξακολουθεί να είναι υπερβολικά υψηλή. Διακόψτε το πρόγραμμα, αποσυνδέστε το καλώδιο τροφοδοσίας, ανοίξτε το καπάκι και αφήστε τη συσκευή να κρυώσει εντελώς, πριν να τη χρησιμοποιήσετε ξανά.
- Αν στην οθόνη εμφανιστεί η ένδειξη "EEO" ή "Err" αφού πατήσετε το κουμπί "Start/Stop", αυτό σημαίνει ότι υπάρχει πρόβλημα στον αισθητήρα θερμοτήτας. Αποσυνδέστε το καλώδιο τροφοδοσίας, περιμένετε μερικά δευτερόλεπτα και στη συνέχεια συνδέστε το ξανά. Αν ο κωδικός σφάλματος εμφανιστεί ξανά, επικοινωνήστε με την εξυπηρέτηση πελατών.
- Σε περίπτωση διακοπής ρεύματος, η συσκευή διαθέτει μια λειτουργία μνήμης, η οποία διατηρεί τις ρυθμίσεις του τρέχοντος προγράμματος για περίπου 10 λεπτά. Αν η παροχή ρεύματος αποκατασταθεί εντός αυτού του χρονικού διαστήματος, η συσκευή θα συνεχίσει τη διαδικασία.

ΤΕΧΝΙΚΑ ΧΑΡΑΚΤΗΡΙΣΤΙΚΑ:

220-240V ~ 50 Hz • 550 W

**Φιλική προς το περιβάλλον διάθεση:**

Μπορείτε να βοηθήσετε στην προστασία του περιβάλλοντος! Μην ξεχνάτε να τηρείτε τους τοπικούς κανονισμούς: παραδώστε τον μη λειτουργικό ηλεκτρικό εξοπλισμό σε ένα κατάλληλο κέντρο διάθεσης.

SVARĪGI DROŠĪBAS NORĀDĪJUMI

FIRST Austria elektroierīču drošība atbilst atzītām drošības tehniskajām direktīvām un tiesiskajām normām. Tomēr jums un pārējiem ierīču lietotājiem ir jāievēro zemāk minētais:

- Pirms šīs ierīces pirmās lietošanas, lūdzu, rūpīgi izlasiet šīs instrukcijas un saglabājiet tās turpmākai uzziņai.
- Šīs izstrādājums nav paredzēts nekādiem citiem nolūkiem, izņemot šajā rokasgrāmatā norādītos.
- Pirms ierīces savienošanas ar barošanas avotu pārbaudiet, vai uz ierīces norādītais spriegums atbilst strāvas spriegumam jūsu mājoklī. Ja tā nav, sazinieties ar izplatītāju un nelietojiet šo ierīci.
- Ja ierīce ir saņemta (I aizsardzības klase), saņemētai ir jābūt arī sienas kontaktligzdai un jebkuram pagarinātājam, kuram ierīce ir pievienota.
- Novietojiet ierīci uz tīras, līdzenas un karstumizturīgas virsmas. Attālumam no sienas jābūt vismaz 5 cm. Virs ierīces jābūt brīvai zonai, lai netraucētu gaisa apmaiņu. Nekad nenovietojiet ierīci vai strāvas vadu uz karstām virsmām. Tāpat ierīci nedrīkst novietot vai lietot atklātu uguns liesmu tuvumā.
- Nepieļaujiet vada karāšanos pār galda vai letes malu. Nepieļaujiet vada saskaršanos ar karstām virsmām.
- Nepieļaujiet vada saskaršanos ar karstām virsmām.
- Nelietojiet produktu gāzes avotu vai citu uzliesmojošu materiālu vai priekšmetu tuvumā.
- Lai pasargātu no elektriskā apdraudējuma, negremdējiet ierīci un tās vadu šķidrums.
- Ja novērojat jebkādas pazīmes par ierīces vai strāvas vada bojājumu, nelietojiet to! Nododiet izstrādājumu pilnvarotā un kvalificētā servisa centrā, lai veiktu pārbaudi vai labošanu.
- Neizmantojiet palīgierīces, ko nav ieteicis vai pārdevis ražotājs, pretējā gadījumā pastāv ugunsgrēka, elektrotrieciena un trauma risks.
- Šī ierīce ir paredzēta tikai lietošanai mājas apstākļos, neizmantojiet to komerciāli.
- Nelietojiet šo ierīci ārpus telpām.
- Ierīcei darbojoties, tā sakarst. Tāpēc esiet uzmanīgs un nepieskarieties karstajām daļām.
- Darbības laikā neapsedziet ierīci, jo tādējādi rodas ugunsgrēka risks.
- Ierīces darbības laikā nepieskarieties kustīgajām daļām.
- Vienmēr atvienojiet ierīci no barošanas avota pēc lietošanas, pirms tīrīšanas un darbības traucējumu gadījumā.
- Nevelciet tieši aiz strāvas vada, bet velciet kontaktdakšu, lai atvienotu ierīci no barošanas avota.
- Šo ierīci drīkst izmantot bērni vecumā no 8 gadiem, kā arī personas ar samazinātām fiziskām, maņu vai garīgām spējām vai bez pieredzes un zināšanām, ja tie tiek uzraudzīti vai ir saņēmuši norādījumus par ierīces drošu lietošanu un saprot ietvertos riskus.

Bērni nedrīkst rotāties ar ierīci. Bērni nedrīkst veikt tīrīšanu un apkopi, ja vien viņi nav sasnieguši 8 gadu vecumu un netiek uzraudzīti. Glabājiet ierīci un strāvas vadu vietā, kur tam nevar piekļūt bērni, kas jaunāki par 8 gadiem.

- Mēs neuzņemamies atbildību par jebkādiem zaudējumiem, kas var rasties, ja ierīce tiek izmantota citiem nolūkiem, kādiem tā nav sākotnēji paredzēta, vai tiek lietota nepareizi.
- Ierīces labošanu un citus darbus drīkst veikt tikai pilnvaroti speciālisti!

PĀRSKATS (sk., 1. att.)

1. Vadības panelis
2. Logs
3. Mīcīšanas lāpstiņa
4. Maizes panna
5. Mērglāze
6. Mērkarote
7. Āķis mīcīšanas lāpstiņas noņemšanai

VADĪBAS PANELIS: (sk., 2. att.)

8. **Size:** Nospiediet pogu "Size", lai izvēlētos klaipa lielumu. Jūs varat izvēlēties 700 g vai 900 g. (Attiecas tikai uz programmām 1, 3, 5, 9, 12)
9. **Setting:** Ar pogu "Setting" jūs varat mainīt programmas soļus programmā "Custom".
10. **Menu:** Nospiediet pogu "Menu", lai izvēlētos vajadzīgo programmu. Displejā tiek parādīts programmas numurs un atbilstošais pagatavošanas laiks.
11. **Start/Stop:** Nospiediet pogu "Start/Stop", lai palaistu vai apturētu pašreizējo programmu. Kad programma ir apturēta, displejā mirgo atlikušā laika rādījums. Turiet nospiestu pogu, lai atceltu darbojošos programmu.
12. **Browning:** Nospiediet pogu "Browning", lai noteiktās programmās izvēlētos garozas apbrūnināšanu. Jūs varat izvēlēties iestatījumu Gaiša, Vidēja vai Tumša. (Attiecas tikai uz programmām 1, 2, 3, 4, 5, 6, 8, 9, 12, 13, 13)
13. **Time:** Izmantojiet pogas "Time", lai pievienotu aizkaves laiku vai programmā "Custom" pielāgotu laika iestatījumus katram pagatavošanas solim.

PIRMS PIRMĀS LIETOŠANAS

- Noņemiet visas iepakojuma daļas un nolieciet bērniem nepieejamā vietā, lai nepieļautu nejaušu nosmakšanu!
- Novietojiet ierīci uz sausas un līdzenas virsmas piemērotā un labi ventilētā vietā.
- Notīriet ierīci, ievērojot nodaļā "TĪRĪŠANA un APKOPE" norādītās darbības

LIETOŠANA MAIZES CEPŠANA

1. Atveriet vāku un izņemiet no ierīces maizes pannu, pagriežot to pretēji pulksteņrādītāju kustības virzienam
2. Uzlieciet mīcīšanas lāpstiņas uz maizes pannas piedziņas vārpstām. Pirms mīcīšanas lāpstiņu ievietošanas ieteicams uz piedziņas vārpstām uzliet nedaudz margarīna, lai mīkla neliptu pie lāpstiņām un lai lāpstiņas vēlāk varētu viegli izņemt no maizes.
3. Ielieciet sastāvdaļas maizes pannā. Visām sastāvdaļām jābūt istabas temperatūrā. Vispirms jāpievieno ūdens vai šķidrās sastāvdaļas, pēc tam cukurs, sāls un milti. Raugu vai cepamo pulveri vienmēr pievienojiet beigās. Raugs nedrīkst saskarties ar sāli vai šķidrumiem.

Piezīme. Maksimālais miltu un rauga daudzums ir 490 g un 5 g!

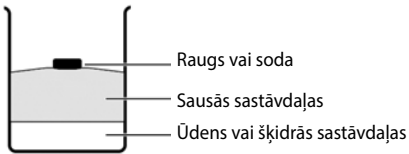

4. Ievietojiet maizes pannu ierīcē. Pārļiecinieties, ka tā ir pareizi novietota, tad griežiet to pulksteņrādītāju kustības virzienā, līdz tā fiksējas vietā.
5. Aizveriet ierīces vāku.
6. Iespraudiet elektrotīkla kontaktdakšu strāvas kontaktligzdā. Atskan skaņas signāls, un displejā tiek parādīts programmas numurs un pamatprogrammas 1 ilgums.
7. Nospiediet pogu "Menu", lai izvēlētos piemērotu programmu. Skatiet programmu sarakstu.
8. Nospiediet pogu "Size", lai izvēlētos piemērotu klaipa lielumu. Pašlaik izvēlētais iestatījums ir parādīts ar atzīmi displejā. (Šis iestatījums attiecas tikai uz programmām 1, 3, 5, 9, 12)
9. Nospiediet pogu "Browning", lai izvēlētos vēlamo garozas apbrūnināšanas pakāpi. Pašlaik izvēlētais iestatījums ir parādīts ar atzīmi displejā. (Šis iestatījums attiecas tikai uz programmām 1, 2, 3, 4, 5, 6, 8, 9, 12, 13, 13)
10. Ja vēlaties, varat iestatīt cepšanas procesa beigu laiku, vairākas reizes nospiežot pogu "Time". Tādējādi tiek atlikts pagatavošanas sākums. Displejā tiek parādīts, pēc cik ilga laika maize būs gatava. Maksimālais pagatavošanas laiks ir 13 stundas. (Aizkaves funkcija nav pieejama programmām 4, 8, 10, 11)
11. Nospiediet pogu "Start/Stop", lai sāktu pagatavošanu.
12. Kad cepšanas process ir pabeigts, atskan skaņas signāls (10 pikstieni) un displeja rādījums ir 0:00. Pēc cepšanas ierīce automātiski pārslēdzas siltuma

uzturēšanas režīmā, kurš darbojas 1 stundu. Jūs varat to pārtraukt, nospiežot pogu "Start/Stop".

MAIZES IZNĒMŠANA:

Izņemot karsto maizi no ierīces, vienmēr izmantojiet virtuves cimdus. Turiet maizes pannu ar apakšu uz augšu virs galda virsmas un uzmanīgi kratiet, līdz klaips izkrīt no maizes pannas. Ija maize nenoslid no mīcīšanas lāpstiņām, uzmanīgi izņemiet mīcīšanas lāpstiņas, izmantojot komplektā iekļauto āķi.

PROGRAMMU SARAKSTS:

1. Basic (Pamata):

Šī programma ir piemērota baltmaizes cepšanai, kas pārsvarā sastāv no kviešu miltiem, un jūs iegūstat kompakta konsistences maizi.

2. Quick (Ātrā):

Šī programma samīca, uzraudzē un izcep maizi īsākā laikā nekā pamata programma. Tomēr ar šo iestatījumu cepta maize parasti ir mazāka un tai ir blīva struktūra.

3. French (Franču):

Šī programma ir piemērota, lai ceptu čaganu maizi no smalki samaltiemi miltiem, un maizei parasti ir kraukšķīga garoziņa.

4. Ultra-Fast (Īpaši ātrā):

Šī programma samīca, uzraudzē un izcep maizi visīsākajā laikā. Parasti maize ir mazāka un raupjāka nekā tā, kas cepta ar programmu "Quick".

5. Whole wheat (Pilngraudu):

Šī programma ir piemērota rupju miltu, piemēram, pilngraudu kviešu miltu vai pilngraudu rudzu miltu, apstrādei, tādējādi iegūstot smagu un kompaktu maizi.

6. Cake (Kūka):

Izmantojiet šo programmu, lai izceptu kūku pēc savas receptes vai no gataviem kūku maisījumiem.

7. Dough (Mīkla):

Ar šo programmu var mīcīt rauga mīklu maizītēm, picām vai citiem konditorejas izstrādājumiem. Šajā programmā ietilpst mīcīšanas un raudzēšanas fāzes.

8. Bake (Cepšana):

Papildu cepšanai maizei, kas ir pārāk gaiša vai nav pilnībā izcepusies. Ar šo programmu var cept arī gatavu mīklu. Cepšanas laiku var iestatīt no 10 līdz 60 minūtēm ar pogu "Time". Kad cepšanas process ir beidzies, maizei aptuveni stundu tiek uzturēts siltums. Tas neļauj maizei kļūt pārāk mitrai.

9. Sandwich (Sviestmaizes):

Vieglas tekstūras maizes ar plānāku garoziņu cepšanai.

10. Jam (Ievārījums):

Šo programmu izmanto ievārījumu, marmelādes, žeļejas un citu ziežamu augļu produktu pagatavošanai. Sasmalciniet augļus un dārzeņus, pirms pievienojat tos maizes pannā.

11. Mix/Stir (Maisīšana/jaukšana):

Šī programma ir paredzēta tikai mīcīšanai.

12. Gluten free (Bezglutēna):

Maizei, kas pagatavota no bezglutēna miltiem un cepamajiem maisījumiem. Bezglutēna miltiem nepieciešams ilgāks laiks, lai uzsūktu šķidrumu, un tiem ir atšķirīgas raudzēšanas īpašības.

13. Custom (Pielāgojamā)

Pielāgojamā programma ļauj pielāgot laiku katram maizes cepšanas procesa solim.

Kad ir izvēlēta programma 13, nospiediet pogu "Setting", lai pārslēgtos starp atsevišķiem pagatavošanas soļiem. Izmantojiet pogu "Time", lai pielāgotu izvēlēto soļa laiku.

Siecība	Pielāgojams laika diapazons
Mīcīšana 1:	6-40 minūtes
Raudzēšana 1:	0-90 minūtes
Mīcīšana 2:	5-45 minūtes
Raudzēšana 2:	5-90 minūtes
Raudzēšana 3:	0-90 minūtes
Cepšana:	0-80 minūtes
Siltuma uzturēšana:	0-60 minūtes

Kad visiem soļiem ir iestatīts vēlamo laiks, nospiediet pogu "Start/Stop", lai saglabātu iestatījumus.

TĪRĪŠANA UN APKOPE

- Pirms tīrīšanas, salikšanas vai izjaukšanas vienmēr atvienojiet ierīci no strāvas padeves.
- Nekad neiemērciet ierīci vai strāvas vadu ūdenī. Nepieļaujiet elektrisko detaļu saskari ar mitrumu.
- Neizmantojiet asus sūkļus, abrazīvus tīrīšanas līdzekļus vai tērauda beržamos vīkšķus.
- Maizes pannu un mīcīšanas lāpstiņas var tīrīt ar mitru sūkli nelielu daudzumu mazgāšanas līdzekļa. Nelieciet šos priekšmetus trauku mazgājamā mašīnā!
- Ja mīcīšanas lāpstiņai ir piekaltuši netīrumi un tos ir grūti notīrīt, piepildiet maizes pannu ar karstu ūdeni un atstājiet uz apmēram 30 minūtēm. Ja caurums mīcīšanas lāpstiņā ir aizsprostots, varat to uzmanīgi iztīrīt ar koka iesmiņu.
- Noslaukiet cepšanas padziļinājuma apakšu ar mikstu, mitru drānu un pēc tam noslaukiet to sausu.
- Noslaukiet ierīces korpusu ar mitru drānu.
- Pirms ierīces salikšanas un uzglabāšanas rūpīgi nosusiniet visas daļas ar mikstu drānu.

TRAUCĒJUMKĻĒŠANA

- Ja pēc programmas palaišanas ir redzams rādījums "HHH", tas nozīmē, ka iekšpusē joprojām ir pārāk augsta temperatūra. Lūdzu, apturiet programmu, atvienojiet strāvas vadu, atveriet vāku un pirms atkārtotas izmantošanas ļaujiet ierīcei pilnībā atdzist.
- Ja pēc pogas "Start/Stop" nospiešanas displejā ir redzams rādījums "EEO" vai "Err", ir radusies problēma ar temperatūras sensoru. Atvienojiet strāvas vadu, pagaidiet dažas sekundes un pēc tam pievienojiet to atpakaļ. Ja joprojām tiek rādīts kļūdas kods, sazinieties ar klientu apkalpošanas dienestu.
- Strāvas padeves pārtraukuma gadījumā ierīce ir atmiņas funkcija, kas aptuveni 10 minūtes saglabā pašreizējās programmas iestatījumus. Ja šajā laikā strāvas padeve tiek atjaunota, ierīce turpina procesu.

TEHNISKIE DATI:

220-240V ~ 50Hz • 550W



Videi draudzīga atbrīvošanās no ierīces: Jūs varat palīdzēt saudzēt vidi! Lūdzu, ievērojiet vietējo valsts likumdošanu, nogādājiet nedarbojošos elektrisko aprīkojumu piemērotā atkritumu savākšanas centrā.

SVARBŪS SAUGOS NURODYMAI

„FIRST Austria“ elektros prietaisų sauga atitinka pripažintas technines direktyvas bei saugos teisinius reglamentas. Nepaisant to, jūs bei kiti prietaiso naudotojai turėtumėte laikytis šių reikalavimų:

- Prieš pradėdami naudoti šį prietaisą, atidžiai perskaitykite šiuos nurodymus ir išsaugokite juos ateičiai.
- Šis gaminys skirtas naudoti tik šiaime vadove nurodytiems tikslams bei paskirčiai.
- Prieš jungiant prietaisą į maitinimo šaltinį, būtina aptikrinti, ar ant prietaiso nurodyta įtampa atitinka jūsų namų elektros tiekimo tinklo įtampai. Esant neatitiktumui, kreipkitės į prietaiso pardavimo atstovą ir nenaudokite prietaiso.
- Jei prietaisas yra įžemintas (I apsaugos klasė), sieninis lizdas ir bet koks prie jo prijungtas ilgintuvas taip pat turi būti įžeminti.
- Prietaisą statykite ant švaraus, lygaus ir karščiui atsparaus paviršiaus. Atstumas nuo sienos turėtų būti ne mažesnis kaip 5 cm. Plotas virš prietaiso turėtų būti laisvas, kad oras galėtų cirkuliuoti be jokių kliūčių. Prietaiso ar jo maitinimo laido jokiū būdu nedėkite ant karštų paviršių. Be to, prietaiso negalima statyti ar naudoti netoli atviros dujų liepsnos.
- Laidas negali nukarti nuo stalo ar stalviršio krašto. Laidas negali liestis su karštais paviršiais.
- Laidas negali liestis su karštais paviršiais.
- Nenaudokite gaminio šalia dujų šaltinių ar kitų degių medžiagų ar daiktų.
- Kad nekiltų elektros pavojus, šio prietaiso ar jo laidų negalima panardinti į jokių skysčių.
- Prietaiso negalima naudoti pastebėjus jo ar jo laido pažeidimo požymius! Gaminį reikia pateikti įgaliotam ir kvalifikuotam techninio aptarnavimo centrui apžiūrai ar taisymui.
- Naudojant nerekomenduojamus arba ne gamintojo parduodamus priedus galima sukelti gaisrą, patirti elektros smūgį arba susižeisti.
- Šis prietaisas skirtas naudoti tik buityje: jo negalima naudoti komerciniams tikslams.
- Nenaudokite šio prietaiso lauke.
- Veikdamas prietaisas įkaista. Todėl būkite atsargūs – saugokitės, kad nepilietumėte įkaitusių dalių.
- Veikimo metu neuždenkite prietaiso, nes galite sukelti gaisro pavojų.
- Nelieskite judančių dalių, kai prietaisas veikia.
- Prietaisą būtina atjungti nuo maitinimo šaltinio panaudoję, prieš valymą arba įvykus trikdžiai.
- Norėdami prietaisą atjungti nuo maitinimo šaltinio netraukite suėmę už maitinimo laido: tiesiog ištraukite kištuką.
- Šį įrenginį gali naudoti vyresni nei 8 metų vaikai, riboto fizinio, jutiminio arba protinio pajėgumo arba patirties ir žinių neturintys asmenys, jei yra prižiūrimi arba jiems parodoma, kaip saugiai naudotis įrenginiu, jė supranta galimą pavojų. Vaikams negalima žaisti su įrenginiu. Prietaisą valyti bei prižiūrėti gali tik vyresni nei 8 metų

vaikai ir tik prižiūrint suaugusiesiems. Laikykitės prietaisą ir jo laidą jaunesniems nei 8 metų vaikams nepasiekiamoje vietoje.

- Mes neprisiimame atsakomybės už bet kokią žalą, kuri gali kilti, jei prietaisas buvo naudojamas ne pagal paskirtį, arba jei jis naudojamas netinkamai.
- Prietaisą taisyti bei atlikti kitus su juo susijusius darbus gali tik įgalioti specialistai!

APŽVALGA (žr. pav. 1)

1. Valdymo skydelis
2. Langelis
3. Minkymo mentė
4. Duonos kepimo forma
5. Matavimo puodelis
6. Matavimo šaukštai
7. Kablys minkymo mentei nuimti

VALDYMO SKYDELIS: (žr. pav. 2)

8. **Size:** Norėdami pasirinkti pageidaujamą kepalo dydį, paspauskite mygtuką „Size“. Galite rinktis 700 g arba 900 g. (Taikoma tik 1, 3, 5, 9 ir 12 programoms.)
9. **Setting:** Mygtukas „Setting“ leidžia keisti programos „Custom“ etapus.
10. **Menu:** Norėdami pasirinkti pageidaujamą programą, paspauskite mygtuką „Menu“. Ekране pasirodo programos numeris ir atitinkama paruošimo trukmė.
11. **Start/Stop:** Norėdami paleisti arba pristabdyti dabartinę programą, paspauskite mygtuką „Start/Stop“. Pristabdžius programą, ekrane mirksi likusi trukmė. Jei norite atšaukti vykdomą programą, palaikykite mygtuką nuspaudę.
12. **Browning:** Norėdami pasirinkti konkrečių programų plutos skrudinimą, paspauskite mygtuką „Browning“. Galite rinktis „Šviesi“, „Vidutinė“ arba „Tamsi“. (Taikoma tik 1, 2, 3, 4, 5, 6, 8, 9, 12 ir 13 programoms.)
13. **Time:** Mygtukais „Time +/-“ įtraukite paruošimo proceso atidėjimo laiką arba parinkite kiekvieno ruošimo etapo laiką nuostatas programoje „Custom“.

PRIEŠ NAUDOJANT PRIETAISĄ PIRMĄ KARTĄ

- Išimkite visas pakuotės dalis ir laikykite jas atokiau nuo vaikų, kad neužduštų!
- Pastatykite prietaisą ant sauso ir lygaus pagrindo, tinkamoje ir gerai vėdinamoje vietoje.
- Išvalykite prietaisą vadovaudamiesi skyriaus VALYMAS IR TECHNINĖ PRIEŽIŪRA nurodytais veiksmais.

NAUDOJIMAS

DUONOS KEPIMAS

1. Atidarykite dangtį ir išimkite duonos kepimo formą iš prietaiso, sukdami ją prieš laikrodžio rodyklę.
2. Sumontuokite minkymo mentes ant duonos kepimo formos pavaros velenų. Prieš įkišant minkymo mentes, ant pavaros velenų rekomenduojama užtepti šiek tiek margarino, kad

tešla nepriliptų prie menčių ir vėliau jas būtų lengva ištraukti iš duonos.

3. Sudėkite ingredientus į duonos kepimo formą. Visi ingredientai turi būti kambario temperatūros. Pirmiausia reikia pilti vandenį arba skystus ingredientus, po to – berti cukrų, druską ir miltus. Mielės arba kepimo milteliai visada dedami pabaigoje. Užtikrinkite, kad mielės neturėtų sąlyčio su druska arba skysčiais.

Pastaba. Didžiausias miltų ir mielių kiekis yra 490 g ir 5 g!

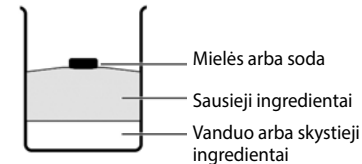

4. Įdėkite duonos kepimo formą į prietaisą. Įsitinkinkite, kad ji tinkamai nustatyta, tada pasukite ją pagal laikrodžio rodyklę, kol užsifiksuos.
5. Uždarykite prietaiso dangtį.
6. Prijunkite maitinimo kištuką prie elektros lizdo. Pasigirsta signalas, o ekrane parodomas 1 bazinės programos numeris ir trukmė.
7. Paspauskite mygtuką „Menu“, kad pasirinktumėte atitinkamą programą. Žr. programų sąrašą.
8. Norėdami pasirinkti tinkamą kepalo dydį, paspauskite mygtuką „Size“. Esamą išranką rodo žyma ekrane. (Ši nuostata taikoma tik 1, 3, 5, 9 ir 12 programoms.)
9. Norėdami pasirinkti pageidaujamą plutos skrudinimo laipsnį, paspauskite mygtuką „Browning“. Esamą išranką rodo žyma ekrane. (Ši nuostata taikoma tik 1, 2, 3, 4, 5, 6, 8, 9, 12 ir 13 programoms.)
10. Jei pageidaujate, galite nustatyti kepimo proceso pabaigos laiką, paspaudinėdami mygtuką „Time“. Taip ruošimo pradžia bus atidėta. Ekrane parodoma, po kiek laiko duona bus iškepta. Ilgiausia ruošimo trukmė – 13 valandų. (4, 8, 10 ir 11 programos nedera su atidėjimo funkcija.)
11. Norėdami pradėti ruošimą, paspauskite mygtuką „Start/Stop“.
12. Baigus kepimo procesą, pasigirsta garsinis signalas (10 pyptelėjimų), o ekrane pasirodo 0:00. Po kepimo prietaisas automatiškai persijungia į šilumos palaikymo režimą, kuris trunka 1 valandą. Jį galite pertraukti paspausdami mygtuką „Start/Stop“.

DUONOS IŠĖMIMAS

Išimdami karštą duonos kepimo formą iš prietaiso, visada mūvėkite virtuvines pirštines. Palaikykite duonos kepimo formą apverstą virš stalviršio ir švelniai purtykite, kol kepalas iškris iš duonos kepimo formos. Jei duona nenuslysta nuo minkymo menčių, atsargiai ištraukite minkymo mentes pridėtu kabliu.

PROGRAMŲ SĄRAŠAS

1. „Basic“ (bazinė)

Ši programa tinka kepti baltą duoną, kurios didžiąją dalį sudaro kvietiniai miltai. Prietaisas iškeps kompaktiškos konsistencijos duoną.

2. „Quick“ (sparčioji)

Ši programa duoną išminko, iškelia ir iškepa greičiau nei bazinė programa. Vis dėlto pagal šią nuostatą iškepta duona paprastai būna mažesnė ir tankesnė tekstūros.

3. „French“ (prancūziška)

Ši programa tinka kepti purią duoną iš smulkiai maltų miltų, kurios plutelė paprastai būna traški.

4. „Ultra-Fast“ (itin sparti)

Ši programa išminko, iškelia ir iškepa duoną per trumpiausią laiką. Paprastai duona būna mažesnė ir rupesnė nei iškepta naudojant programą „Quick“.

5. „Whole wheat“ (viso grūdo kviečių)

Ši programa išminko, iškelia ir iškepa duoną per trumpiausią laiką. Paprastai duona būna mažesnė ir rupesnė nei iškepta naudojant programą „Quick“.

6. „Cake“ (pyrago)

Naudokite šią programą pyragui kepti pagal savo receptą arba paruoštus pyrago mišinius.

7. „Dough“ (tešla)

Šia programa galima minkyti mielinę tešlą, skirtą bandelėms, picai arba kitiems kepiniams. Programa apima minkymo ir kildinimo etapus.

8. „Bake“ (kepimo)

Skirta papildomai iškepti per šviesią arba neiškepusių duoną. Naudodami šią programą, taip pat galite kepti paruoštą tešlą. Kepimo trukmę mygtuku „Time“ galima nustatyti intervale nuo 10 iki 60 minučių. Pasibaigus kepimo procesui, duona maždaug valandą išlaikoma šilta. Taip neleidžiama duonai pernelyg sudrėkti.

9. „Sandwich“ (sumuštinio)

Skirta kepti šviesios tekstūros duoną plonesne plutele.

10. „Jam“ (džemas)

Ši programa naudojama džemui, marmeladui, želei ir kitoms vaisių užtepėlėms gaminti. Prieš dėdami į duonos kepimo formą, vaisius ir daržoves sutrinkite.

11. „Mix/Stir“ (maišymo)

Ši programa skirta tik minkymui.

12. „Gluten free“ (be gliutimo)

Duonai iš miltų ir kepimo mišinių be gliutimo kepti. Miltai be gliutimo trunka ilgiau skysčiui sugerti ir pasižymi kitokiomis kildinimo savybėmis.

13. „Custom“ (tinkinama)

Tinkinama programa leidžia reguliuoti kiekvieno duonos kepimo etapo trukmę.

Kai pasirinkta 13 programa, paspauskite mygtuką „Setting“, kad perjungtumėte atskirus ruošimo etapus. Mygtuku „Time“ galima nustatyti pasirinkto etapo trukmę

Seka	Reguliuojamas laiko intervalas
1 minkymas	6-40 minučių
1 kildinimas	0-90 minučių
2 minkymas	5-45 minučių
2 kildinimas	5-90 minučių
3 kildinimas	0-90 minučių
Kepimas	0-80 minučių
Šilumos palaikymas	0-60 minučių

Kai visiems etapams bus priskirtos pageidaujamos trukmės, paspauskite mygtuką Start/Stop, kad įrašytumėte nuostatas.

VALYMAS IR TECHNINĖ PRIEŽIŪRA

- Prieš valydami, surinkdami arba ardydami, visada atjunkite prietaisą nuo elektros tinklo.
- Niekada nemerkite prietaiso arba maitinimo kabelio į vandenį. Neleiskite, kad elektrinės dalys liestųsi su drėgme.
- Nenaudokite šveitimo padų, abrazyvinių valiklių ir šveistukų.
- Duonos kepimo formą ir minkymo mentes galima valyti drėgna kempine, panaudojant šiek tiek ploviklio. Nedėkite šių dalių į indaplovę!
- Jei tešlos minkymo mentė apsitraukė plėvele ir ją sunku atleisti, pripilkite į duonos kepimo formą karšto vandens ir palikite maždaug 30 minučių. Jei užsikimšo minkymo mentės skylutė, galite ją atsargiai išvalyti mediniu iešmeliu.
- Kepimo įdubos dugną nuvalykite minkšta, drėgna šluoste, tada nusauskite.
- Įrenginio korpusą nuvalykite drėgna šluoste.
- Prieš surinkdami ir padėdami prietaisą į vietą, visas dalis kruopščiai nusauskite minkšta šluoste.

TRIKČIŲ ŠALINIMAS

- Jei, paleidus programą, pasirodo užrašas HHH, tai reiškia, kad temperatūra viduje vis dar per aukšta. Sustabdykite programą, atjunkite maitinimo kabelį, atidarykite dangtį ir prieš vėl naudodami prietaisą leiskite jam visiškai atvėsti.
- Jei, paspaudus mygtuką „Start/Stop“, ekrane pasirodo EEO arba „Err“, vadinasi, kilo šilumos jutiklio problema. Atjunkite maitinimo kabelį, palaukite kelias sekundes, tada vėl jį prijunkite. Jei klaidos kodas vis dar rodomas, kreipkitės į klientų aptarnavimo tarnybą.
- Jei nutrūktų elektros tiekimas, prietaisas turi atminties funkciją, kuri maždaug 10 minučių saugo esamos programos nuostatas. Jei per šį laiką elektros energijos tiekimas bus atnaujintas, prietaisas pratęs procesą.

TECHNINIAI DUOMENYS:

220-240V ~ 50Hz • 550W



Aplinkai saugus išmetimas: Jūs galite padėti saugoti aplinką! Nepamirškite laikytis vietos reikalavimų: atitarnavusius elektros prietaisus atiduokite į atitinkamą atliekų utilizavimo centrą.

TÄHTSAD OHUTUSJUHISED

- FIRST Austria** elektriseadmete ohutus vastab tunnustatud tehnikai juhistele ja õiguslikele määrustele. Sellegipoolest peaksite teie ja teised seadme kasutajad järgima järgmisi ohutusjuhiseid:
- Enne seadme esmakordset kasutamist lugege palun need juhised hoolikalt läbi ja hoidke edasiseks kasutamiseks alles.
 - See toode pole mõeldud muuks otstarbeks kui selles juhendis määratletud.
 - Enne seadme vooluvõrku ühendamist kontrollige, kas seadmel näidatud pinge vastab teie kodu võrgupingele. Kui see nii ei ole, võtke ühendust edasimüüjaga ja ärge seadet kasutage.
 - Kui seade on maandatud (kaitseklass I), tuleb maandada ka seinakontakt ja kõik sellega ühendatud pikendused.
 - Asetage seade puhtale, tasasele ja kuumakindlale pinnale. Kaugus seinast peab olema vähemalt 5 cm. Seadme kohale peab jääma ruumi takistamatu õhuringluse jaoks. Ärge kunagi asetage seadet ega toitejuhet kuumadele pindadele. Samuti ei tohi seadet paigutada lahtiste gaasileekide lähedusse ega seal kasutada.
 - Ärge laske juhtmel rippuda üle laua või leti serva. Ärge laske juhtmel kuumade pindadega kokku puutuda.
 - Ärge laske juhtmel kuumade pindadega kokku puutuda.
 - Ärge kasutage toodet gaasiallikate ja muude tuleohtlike materjalide või esemete läheduses.
 - Elektrilöögiho vältimiseks ärge kastke seda seadet ega toitejuhet vedelikesse.
 - Kui seade või toitejuhe on kahjustatud, ärge kasutage seadet! Kontrollimiseks või parandamiseks viige toode volitatud ja kohasesse teeninduskeskusesse.
 - Lisaseadmete kasutamine, mida tootja ei soovita või ei müü, võib põhjustada tulekahju, elektrilöögi või vigastusi.
 - See seade on mõeldud üksnes isiklikuks kasutamiseks ja seda ei tohi kasutada ärilistel eesmärkidel.
 - Ärge kasutage seda seadet öies.
 - Seade muutub töö ajal kuumaks. Seetõttu olge ettevaatlik, et te ei puutuks kuumade osade vastu.
 - Ärge katke seadet töötamise ajal kinni, kuna see võib lõppeda tulekahjuga.
 - Ärge puudutage liikuvaid osi, kui seade töötab.
 - Eemaldage seade alati vooluvõrgust pärast kasutamist, enne puhastamist ja rikke korral.
 - Seadet vooluallikast lahti ühendades ärge tõmmake toitejuhtmest hoides vaid hoidke pistikust.
 - Seda seadet võivad kasutada 8-aastased ja vanemad lapsed ning vähenenud füüsiliste, aistiliste või vaimsete võimete või puudevate kogemuste ja teadmistega isikud, kui neil on järelevalve või neid on juhendatud seadet ohutult kasutama ja nad mõistavad kaasnevaid ohte. Lapsed ei tohi seadmega mängida. Lapsed ei tohi

- seadet puhastada ega hooldada, välja arvatud juhul, kui nad on vanemad kui 8 aastat ja järelevalve all. Hoidke seadet ja selle juhet kohas, mis on kättesaamatu alla 8-aastastele lastele.
- Me ei vastuta kahjude eest, mis võivad tekkida seadme kasutamisel muul otstarbel kui on ette nähtud või kui seda kasutatakse sobimatult.
 - Seadme remonti ja muud töid tohivad teha ainult selleks volitatud asjatundjad!

ÜLEVADE (vt joonis 1)

1. Juhtpaneel
2. Aken
3. Sõtkumistera
4. Leivapann
5. Mõõtetops
6. Mõõtelusikas
7. Konks sõtkumistera eemaldamiseks

JUHTPANEEL: (vt joonis 2)

8. **Size:** Soovitud pätsi suuruse valimiseks vajutage nuppu „Size“. Valida saab 700 g ja 900 g vahel. (Kehtib ainult programmidele 1, 3, 5, 9 ja 12)
9. **Setting:** Nupp „Setting“ võimaldab teil muuta programmisisamme programmi „Custom“.
10. **Menu:** Soovitud programmi valimiseks vajutage nuppu „Menu“. Ekraanile ilmub programmi number ja vastav ettevalmistusaeg.
11. **Start/Stop:** Käimasoleva programmi käivitamiseks või peatamiseks vajutage nuppu „Start/Stop“. Kui programm on peatatud, vilgub ekraanil järelejäänud aeg. Käimasoleva programmi tühistamiseks hoidke nuppu all.
12. **Browning:** Konkreetsete programmide jaoks kooriku pruunistamise valimiseks vajutage nuppu „Browning“. Saate valida heleda, keskmise ja tumeda vahel. (Kehtib ainult programmide 1, 2, 3, 4, 5, 6, 8, 9, 12 ja 13 puhul)
13. **Time:** Kasutage nuppu „Time“, et lisada ettevalmistusprotsessile viivitusae või kohandada iga ettevalmistusetapi ajaseadeid programmi „Custom“.

ENNE ESIMEST KASUTAMIST

- Eemaldage kõik pakendi osad ja hoidke need lämbumise vältimiseks lastele kättesaamatus kohas!
- Asetage seade kuivale ja tasasele pinnale sobivasse ja hästi ventileeritud kohta.
- Puhastage seadet, järgides „PUHASTAMINE JA HOOLDUS“ toodud samme.

KASUTAMINE

LEIVA KÜPSETAMINE

1. Avage kaas ja eemaldage leivapann seadmest, seda vastupäeva keerates.
2. Kinnitage sõtkumisterad leivavormi veovõllidele. Enne sõtkumisterade sisestamist on soovitatav veovõllidele panna veidi margariini, et tainas terade

külge ei kleepuks ja neid saaks hiljem kergemini leivast eemaldada.

- Pange koostisosad leivavormi. Kõik koostisosad peavad olema toatemperatuuril. Esmalt tuleks lisada vesi või vedelad koostisosad, seejärel suhkur, sool ja jahu. Pärm või küpsetuspulber lisage alati lõpus. Veenduge, et pärm ei puutuks kokku soola ega vedelikega.

Märkus. Maksimaalne jahu ja pärm kogus on vastavalt 490 g ja 5 g!

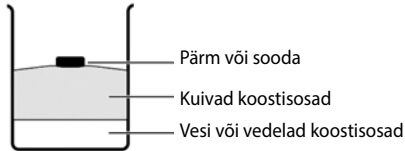

- Sisestage leivapann seadmesse. Veenduge, et see oleks õigesti paigutatud, ja seejärel keerake seda päripäeva, kuni see oma kohale lukustub
- Sulgege seadme kaas.
- Sisestage toitejuhe pistikupessa. Kostab helisignaali ja ekraanil kuvatakse 1. põhiprogrammi number ja kestus.
- Vastava programmi valimiseks vajutage nuppu „Menu“. Vaadake programmide loendit.
- Vastava pätsi suuruse valimiseks vajutage nuppu „Size“. Praegust valikut näitab tähis ekraanil. (See säte kehtib ainult programmidele 1, 3, 5, 9 ja 12)
- Soovitav kooriku pruunistusastme valimiseks vajutage nuppu „Browning“. Praegust valikut näitab tähis ekraanil. (See säte kehtib ainult programmide 1, 2, 3, 4, 5, 6, 8, 9, 12 ja 13 puhul)
- Soovi korral saate määrata küpsetusprotsessi lõpuaja, vajutades korduvalt nuppu „Time“. See lükkab ettevalmistuse algust edasi. Ekraanil kuvatakse aeg, mille möödudes on leib valmis. Maksimaalne ettevalmistusaeg on 13 tundi. (Viituse funktsioon pole programmide 4, 8, 10 ja 11 jaoks saadaval)
- Käimasoleva programmi käivitamiseks vajutage nuppu „Start/Stop“.
- Kui küpsetusprotsess on lõppenud, kostub 10 helisignaali ja ekraanil kuvatakse 0:00. Pärast küpsetamist lülitage seade automaatselt sooja hoidmise režiimile, mis kestab 1 tund. Saate selle katkestada, vajutades nuppu „Start/Stop“.

LEIVA EEMALDAMINE

Kasutage kuuma leivavormi seadmest eemaldamisel alati pajalappe. Hoidke leivavormi lauaplaadi kohal tagurpidi ja raputage seda ettevaatlikult, kuni päts leivavormist välja kukub. Kui päts ei libise sõtkumisteradelt maha, eemaldage sõtkumisterad koos kaasasoleva konksuga ettevaatlikult.

PROGRAMMIDE LOETELU:

1. Basic (Tavaline):

See programm sobib valdavalt nisujahust valmistatud saia küpsetamiseks ja päts tuleb kompaktselt konsistentsiga.

2. Quick (Kiire):

See programm sõtkub, kergitab ja küpsetab leiba lühema ajaga kui põhiprogramm. Selle seadistusega küpsetatud leib on aga tavaliselt väiksem ja tiheda tekstuuriga.

3. French (Prantsuse):

See programm sobib peeneks jahvatatud jahust koheva saia küpsetamiseks, millel on tavaliselt krõbe koorik.

4. Ultra-Fast (Ülikiire):

See programm sõtkub, kergitab ja küpsetab leiva võimalikult lühikese ajaga. Tavaliselt on leib väiksem ja krobelisem kui programmiga „Quick“ küpsetatud leib.

5. Whole wheat (Täistera):

See programm sobib tugeva jahu, näiteks täistera-nisujahu või täisrukkijahu töötlemiseks, mille tulemuseks on raske ja kompaktna leib.

6. Cake (Kook):

Kasutage seda programmi oma retsepti järgi koogi või valmiskooigisegude küpsetamiseks.

7. Dough (Tainas):

Selle programmiga saab sõtkuda pärmitaignast saiakeste, pitsa või muude küpsetiste valmistamiseks. Programm sisaldab sõtkumise ja kergitamise etappe.

8. Bake (Küpsetamine):

Liiga heleda või läbiküpsemata leiva lisaküpsetamiseks. Selle programmiga saate küpsetada ka valmis tainast. Küpsetusaega saab seadistada vahemikus 10–60 minutit, kasutades nuppu „Time“. Pärast küpsetusprotsessi lõppu hoitakse leiba umbes tund aega soojas. See hoiab ära leiva liiga niiskeks muutmise.

9. Sandwich (võileib):

Õhema koorega kerge tekstuuriga leiva küpsetamiseks.

10. Jam (Moos):

Seda programmi kasutatakse moosi, marmelaadi, tarretise ja muude puuviljamäärete valmistamiseks. Püreestage puu- ja köögiviljad enne leivavormi lisamist.

11. Mix/Stir (Segamine):

See programm on mõeldud ainult sõtkumiseks.

12. Gluten free (Gluteenivaba):

Gluteenivabadest jahudest ja küpsetussegudest leibade valmistamiseks. Gluteenivaba jahu imab vedelikku kauem ja sellel on erinevad kerkimisomadused.

13. Custom (Kohandatav):

Kohandatav programm võimaldab teil leivaküpsetusprotsessi iga etapi jaoks aega reguleerida. Kui valitakse programm 13, vajutage üksikute

ettevalmistusetappide vahel liikumiseks nuppu „Setting“. Valitud sammu aja reguleerimiseks kasutage nuppu „Time“.

Järjestus	Reguleeritav ajavahemik
Sõtkumine 1:	6-40 minutit
Kerkimine 1:	0-90 minutit
Sõtkumine 2:	5-45 minutit
Kerkimine 2:	5-90 minutit
Kerkimine 3:	0-90 minutit
Küpsetamine:	0-80 minutit
Hoia soojas:	0-60 minutit

Kui kõigi sammude jaoks on määratud soovitud ajad, vajutage sätete salvestamiseks nuppu „Start/Stop“.

PUHASTAMINE JA HOOLDAMINE

- Enne puhastamist, kokkupanemist või lahtivõtmist eemaldage seade alati vooluvõrgust.
- Ärge kunagi kastke seadet ega toitejuhet vette. Ärge laske elektrilistel osadel niiskusega kokku puutuda.
- Hoiduge küürimislapide, abrasiivsete puhastusvahendite ja terasvilla kasutamisest.
- Leivavormi ja sõtkumisterasid saab puhastada niiske käsna ja väikese koguse pesuainega. Ärge pange neid osi nõudepesumasinasse!
- Kui sõtkumistera on kaetud ja seda on raske kätte saada, täitke leivavorm kuuma veega ja jätke umbes 30 minutiks seisma. Kui sõtkumistera auk on ummistunud, võite seda ettevaatlikult puidust hambaorgiga puhastada.
- Pühkige küpsetussüvendi põhja pehme niiske lapiga ja seejärel kuivatage.
- Pühkige seadme korpust niiske lapiga.
- Enne seadme kokkupanemist ja hoiustamist kuivatage kõik osad põhjalikult pehme lapiga.

TÕRKEOTSING

- Kui pärast programmi käivitamist kuvatakse „HHH“, tähendab see, et sisetemperatuur on endiselt liiga kõrge. Peatage programm, eemaldage toitejuhe, avage kaas ja laske seadmel enne uuesti kasutamist täielikult jahtuda.
- Kui ekraanil kuvatakse pärast „Start/Stop“ nupu vajutamist „EE0“ või „Err“, on probleem termoanduris. Ühendage toitejuhe lahti, oodake mõni sekund ja seejärel ühendage uuesti. Veakoodi püsimisel võtke ühendust klienditeenindusega.
- Elektrikatkestuse korral on seadmel mälu funktsioon, mis hoiab praeguse programmi sätteid umbes 10 minutit. Kui selle aja jooksul toide taastub, jätkab seade protsessi.

TEHNLINE KIRJELDUS

220-240V • 50 Hz • 550W



Keskonnasõbralik kasutuselt kõrvaldamine

Saate aidata keskkonda kaitsta! Ärge unustage järgida kohalikke eeskirju: viies kasutusest kõrvaldatud elektriseadmed sobivasse jäätmekäitluskeskusse.

DŮLEŽITÉ BEZPEČNOSTNÍ POKYNY

Bezpečnost elektrických spotřebičů společnosti **FIRST Austria** splňuje uznávané technické předpisy a právní předpisy pro bezpečnost. Nicméně vy a ostatní uživatelé byste měli při používání spotřebiče dodržovat následující pokyny:

- Před prvním použitím tohoto přístroje si pečlivě přečtěte tento návod a uschovejte jej pro další potřebu.
- Tento výrobek není určen k žádnému jinému účelu, než je účel uvedený v tomto návodu.
- Před připojením spotřebiče ke zdroji napájení zkontrolujte, zda napětí uvedené na spotřebiči odpovídá napětí v elektrické síti ve vaší domácnosti. Pokud tomu tak není, kontaktujte svého prodejce a spotřebič nepoužívejte.
- Pokud je spotřebič uzemněný (třída ochrany I), musí být uzemněna i nástěnná zásuvka a případné prodloužení, ke kterým je spotřebič připojen.
- Spotřebič umístěte na čistý, rovný a žáruvzdorný povrch. Vzdálenost od stěny by měla být nejméně 5 cm. Prostor nad přístrojem by měl být ponechán volný, aby byl umožněn volný průtok vzduchu. Spotřebič ani napájecí kabel nikdy nepokládejte na horké povrchy. Spotřebič nesmí být umístěn ani provozován v blízkosti otevřeného plamene.
- Nenechte kabel viset přes okraj stolu nebo kuchyňské linky. Zabraňte kontaktu kabelu s horkými povrchy.
- Zabraňte kontaktu kabelu s horkými povrchy.
- Nepoužívejte výrobek v blízkosti zdrojů plynu nebo jiných hořlavých materiálů nebo předmětů.
- Abyste se ochránili před úrazem elektrickým proudem, neponořujte tento spotřebič ani kabel do kapaliny.
- Pokud přístroj nebo napájecí kabel vykazuje jakékoliv známky poškození, neuvádějte ho do provozu! Zanešte výrobek do autorizovaného a kvalifikovaného servisního střediska na kontrolu nebo opravu.
- Použití příslušenství, které není doporučeno nebo prodáváno výrobcem, může způsobit požár, úraz elektrickým proudem nebo zranění.
- Toto zařízení je určeno pouze pro domácí použití, ne pro komerční použití.
- Nepoužívejte tento spotřebič venku.
- Přístroj se během provozu zahřívá. Proto dávejte pozor, abyste se nedotkli horkých součástí.
- Za provozu spotřebič nezakrývejte, protože by mohlo dojít k nebezpečí požáru.
- Během provozu spotřebiče se nedotýkejte žádných pohyblivých částí.
- Po použití, před čištěním a v případě poruchy vždy odpojte spotřebič od napájení.
- Netahejte přímo za napájecí kabel, pro odpojení spotřebiče od zdroje tahejte za zástrčku.
- Tento spotřebič mohou používat děti ve věku od 8 let a osoby se sníženými fyzickými, smyslovými nebo duševními schopnostmi nebo

s nedostatečnými zkušenostmi a znalostmi, pokud nad nimi má dozor jiná osoba nebo jim byly vysvětleny pokyny týkající se bezpečného používání spotřebiče a tyto osoby porozuměly souvisejícímu nebezpečí. Děti si se spotřebičem nesmí hrát. Čištění a uživatelskou údržbu nesmějí provádět děti, pokud nejsou starší 8 let a pod dohledem. Uschovejte přístroj a související kabel mimo dosah dětí mladších 8 let.

- Neneseme odpovědnost za škody, které mohou vzniknout, pokud je spotřebič používán k jiným účelům, než je původně určen, nebo je-li používán nevhodným způsobem.
- Opravy a všechny ostatní práce na spotřebiči musí provádět pouze autorizovaný servisní technik!

PŘEHLED (viz obr. 1)

1. Ovládací panel
2. Okno
3. Hnětací čepel
4. Pánev na chléb
5. Odměrka
6. Odměrka
7. Háček pro sejmnutí hnětacího nože

OVLÁDACÍ PANEL: (viz obr. 2)

8. **Size:** Stisknutím tlačítka „Size“ vyberte požadovanou velikost bochníku. Můžete si vybrat 700 g nebo 900 g. (platí pouze pro programy 1, 3, 5, 9, 12)
9. **Setting:** Tlačítko „Setting“ umožňuje změnit kroky programu v rámci programu „Custom“.
10. **Menu:** Stisknutím tlačítka „Menu“ vyberte požadovaný program. Na displeji se zobrazí číslo programu a odpovídající doba přípravy.
11. **Start/Stop:** Stisknutím tlačítka „Start/Stop“ spustíte nebo pozastavíte aktuální program. Když je program zastaven, na displeji bliká zbývající čas. Podržetím tlačítka zrušíte spuštěný program.
12. **Browning:** Stisknutím tlačítka „Browning“ zvolte propečení kůrky pro konkrétní programy. Můžete si vybrat světlou, střední nebo tmavou. (Platí pouze pro programy 1, 2, 3, 4, 5, 6, 8, 9, 12, 13, 13)
13. **Time:** Pomocí tlačítek „Time“ můžete přidat čas zpoždění do procesu přípravy nebo upravit nastavení času jednotlivých kroků přípravy v rámci programu „Custom“.

PŘED PRVNÍM POUŽITÍM

- Odstraňte všechny části obalu a uchovávejte je mimo dosah dětí, aby nedošlo k udušení!
- Spotřebič umístěte na suchý a rovný povrch na vhodném a dobře větraném místě.
- Spotřebič vyčistěte podle pokynů uvedených v kapitole „ČIŠTĚNÍ A ÚDRŽBA“.

POUŽÍVÁNÍ

PEČENÍ CHLEBA

1. Otevřete víko a otáčením proti směru hodinových ručiček vyjměte chlebník ze spotřebiče.
2. Nasadte hnětací čepel na hnací hřídele pánve na chléb. Před vložením hnětacích čepelí doporučujeme hnací hřídele potřít margarínem, aby se těsto na čepeli nelepilo a aby je bylo možné později z chleba snadno odstranit.
3. Ingredience vložte do formy na chléb. Všechny ingredience by měly mít pokojovou teplotu. Nejprve se přidá voda nebo tekuté přísady, poté cukr, sůl a mouka. Droždí nebo prášek do pečiva přidávejte vždy až na konci. Dbejte na to, aby droždí nepřišlo do styku se solí nebo tekutinami.

Poznámka: Maximální množství mouky a droždí je 490 g a 5 g!

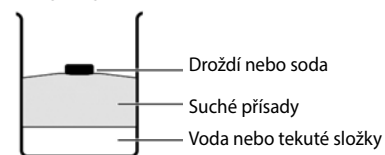

4. Vložte chlebovou formu do spotřebiče. Ujistěte se, že je správně umístěn, a otáčejte jím ve směru hodinových ručiček, dokud nezapadne na místo.
5. Zavřete víko spotřebiče.
6. Zasuňte síťovou zástrčku do elektrické zásuvky. Zazní zvukový signál a na displeji se zobrazí číslo programu a doba trvání základního programu 1.
7. Stisknutím tlačítka „Menu“ vyberte příslušný program.
8. Stisknutím tlačítka „Size“ vyberte příslušnou velikost bochníku. Aktuální výběr je na displeji označen značkou. (Toto nastavení platí pouze pro programy 1, 3, 5, 9, 12)
9. Stisknutím tlačítka „Browning“ zvolte požadovaný stupeň propečení kůrky. Aktuální výběr je na displeji označen značkou. (Toto nastavení platí pouze pro programy 1, 2, 3, 4, 5, 6, 8, 9, 12, 13).
10. V případě potřeby můžete opakovaným stisknutím tlačítka „Time“ nastavit čas ukončení pečení. Tím se zahájení přípravy zpozdí. Na displeji se zobrazí čas, za který bude chléb hotový. Maximální doba přípravy je 13 hodin. (Funkce zpoždění není k dispozici pro programy 4, 8, 10, 11)
11. Přípravu zahájíte stisknutím tlačítka „Start/Stop“.
12. Po dokončení pečení se ozve zvukový signál (10 pípnutí) a na displeji se zobrazí 0:00. Po skončení pečení se spotřebič automaticky přepne do režimu udržování teploty, který trvá 1 hodinu. Můžete jej přerušit stisknutím tlačítka „Start/Stop“.

VYJMUTÍ CHLEBA:

Při vyjímání horké pánve na chléb ze spotřebiče vždy používejte kuchyňské rukavice. Podržte pánev na chléb dnem vzhůru nad deskou stolu a jemně s ní třeste, dokud bochník nevypadne z formy. Pokud chléb z hnětacích nožů nesklouzne, opatrně je sejměte přiloženým hákem.

SEZNAM PROGRAMŮ:

1. Basic (Základní):

Tento program je vhodný pro pečení bílého chleba, který se skládá převážně z pšeničné mouky, a získáte chléb s kompaktní konzistencí.

2. QUICK (RYCHLÝ):

Tento program hněte, kyne a peče chléb kratší dobu než základní program. Chléb upečený s tímto nastavením je však obvykle menší a má hutnou strukturu.

3. French (francouzský):

Tento program je vhodný pro pečení nadýchaného chleba z jemně mleté mouky, který má obvykle křupavou kůrku.

4. Ultra-Fast (ultrarychlý):

Tento program uhněte, vykysne a upeče chléb v co nejkratším čase. Obvykle je chléb menší a hrubší než chléb upečený v programu „Quick“.

5. Whole wheat (celozrná pšenice):

Tento program je vhodný pro zpracování hutné mouky, jako je celozrná pšeničná mouka nebo celozrná žitná mouka, což vede k výrobě těžkého a kompaktního chleba.

6. Cake (Dort):

Pomocí tohoto programu upečete dort podle vlastního receptu nebo z hotových dortových směsí.

7. Dough (Těsto):

Pomocí tohoto programu lze hníst kynuté těsto na chléb, pizzu nebo jiné pečivo. Program zahrnuje fázi hnětení a kynutí.

8. Bake (Pečení):

Pro dodatečné pečení chleba, který je příliš lehký nebo není propečený. Pomocí tohoto programu můžete také péct hotové těsto. Dobu pečení lze nastavit v rozmezí 10 až 60 minut pomocí tlačítka „Time“. Po skončení pečení se chléb uchovává asi hodinu v teple. Tím se zabrání tomu, aby byl chléb příliš vlhký.

9. Sandwich (Sendvič):

Pro pečení chleba s lehkou strukturou a tenčí kůrkou.

10. Jam (Džem):

Tento program se používá k výrobě džemů, marmelád, rosolů a dalších ovocných pomazánek. Ovoce a zeleninu před přidáním do pánve na chléb očistěte.

11. Mix/Stir (Míchání/hnětení):

Tento program je určen pouze pro hnětení.

12. Gluten free (bezlepkový):

Pro chléb z bezlepkové mouky a směsi na pečení. Bezlepková mouka déle absorbuje tekutinu a má jiné kypřící vlastnosti.

13. Custom (Přizpůsobitelný)

Přizpůsobitelný program umožňuje nastavit čas pro každý krok pečení chleba. Když je zvolen program 13, stiskněte tlačítko „Setting“ a přepínejte mezi jednotlivými kroky přípravy. Pomocí tlačítka „Time“ upravte čas vybraného kroku.

Sekvence	Nastavitelný časový rozsah
Hnětení 1:	6-40 minut
Kynutí 1:	0-90 minut
Hnětení 2:	5-45 minut
Kynutí 2:	5-90 minut
Kynutí 3:	0-90 minut
Pečení:	0-80 minut
Udržování v teple:	0-60 minut

Pro přiřazení požadovaných časů všem krokům stiskněte tlačítko „Start/Stop“, čímž nastavení uložíte.

ČIŠTĚNÍ A ÚDRŽBA

- Před čištěním, montáží nebo demontáží spotřebič vždy odpojte od napájení.
- Nikdy neponořujte spotřebič nebo napájecí kabel do vody. Nedovolte, aby elektrické části přišly do styku s vlhkostí.
- Nepoužívejte drátěnky, abrazivní čisticí prostředky ani ocelovou vlnu.
- Pánev na chléb a hnětací čepel lze čistit vlhkou houbou s trochou mycího prostředku. Nevkládejte tyto předměty do myčky nádobí!
- Pokud je hnětací čepel obalená a těžko se uvolňuje, naplňte chlebovou mísu horkou vodou a nechte ji asi 30 minut odstát. Pokud je otvor v hnětací čepeli ucpaný, můžete jej opatrně vyčistit dřevěnou špejlí.
- Dno pečicího prostoru otřete měkkým vlhkým hadříkem a poté jej vytřete dosucha.
- Otřete kryt jednotky vlhkým hadříkem.
- Před sestavením a uskladněním spotřebiče všechny díly důkladně osušte měkkým hadříkem.

ODSTRAŇOVÁNÍ PROBLÉMŮ

- Pokud se po spuštění programu zobrazí „HHH“, znamená to, že teplota uvnitř je stále příliš vysoká. Před dalším použitím zastavte program, odpojte napájecí kabel, otevřete víko a nechte spotřebič zcela vychladnout.
- Pokud se po stisknutí tlačítka „Start/Stop“ na displeji zobrazí „EE0“ nebo „Err“, došlo k problému s tepelným čidlem. Odpojte napájecí kabel, počkejte několik sekund a poté jej znovu zapojte. Pokud se chybový kód stále zobrazuje, kontaktujte zákaznický servis.
- V případě výpadku proudu je spotřebič vybaven paměťovou funkcí, která uchová nastavení aktuálního programu po dobu přibližně 10 minut. Pokud je v této době obnoveno napájení, spotřebič pokračuje v procesu.

TECHNICKÉ ÚDAJE

220-240 V • 50 Hz • 550 W



Likvidace šetrná k životnímu prostředí:

Můžete pomoci při ochraně životního prostředí! Dodržujte místní předpisy: nefunkční elektrická zařízení odevzdejte v příslušném středisku pro likvidaci odpadu.

ҚАУІПСІЗДІК ТЕХНИКАСЫНА ҚАТЫСТЫ МАҢЫЗДЫ НҰСҚАУЛАР

FIRST Austria өндірген электрлік құрылғыларды қолдану қауіпсіздік саласында танылған техникалық директивалар мен құқықтық нормаларға сәйкес келеді. Дегенмен Сізбен қоса басқа пайдаланушылар келесі қауіпсіздік нұсқауларын орындауға тиісті:

- Бұл құрылғыны алғаш рет қолданар алдында осы нұсқауларды мұқият оқып шығыңыз және оларды кейінірек пайдалану үшін сақтап қойыңыз.
- Бұл бұйым осы нұсқаулықта көрсетілгеннен басқаша қолдануға арналмаған.
- Құрылғыны қуат көзіне қоспас бұрын, құрылғыда көрсетілген кернеудің үйіңіздегі желі кернеуіне сәйкестігін тексеріп алыңыз. Кері жағдайда дилерге хабарласыңыз және құрылғыны пайдаланбаңыз.
- Егер құрылғы жерге тұйықталса (I қорғаныс класы), розетка және жалғанған кез келген ұзартқыш жерге тұйықталуы керек.
- Құрылғыны ашық, тегіс және ыстыққа төзімді бетке қойыңыз. Қабырғадан қашықтық кемінде 5 см болуы тиіс. Ауаның кедергісіз айналымын қамтамасыз ету үшін құрылғының үстіндегі аумақ бос болуы керек. Құрылғыны немесе қуат сымын ыстық беттерге қоюға болмайды. Сондай-ақ құрылғыны ашық газ жалынының жанында орнатуға және пайдалануға болмайды.
- Сым үстел немесе тақтай шетінен салбырап тұрмауы тиіс. Сымды ыстық беттерге тигізбеңіз.
- Сымды ыстық беттерге тигізбеңіз.
- Өнімді газ көздерінің немесе басқа жанғыш материалдардың немесе заттардың жанында пайдаланбаңыз.
- Электр тоғы соқпас үшін, бұл құрылғыны немесе сым жинағын ешбір сұйықтыққа малмаңыз.
- Егер құрылғыдан немесе қуат сымынан қандай да бір зақым белгісі байқалса, оны пайдаланбаңыз! Бұйымды тексерту немесе жөндету үшін уәкілетті әрі білікті қызмет көрсету орталығына апарыңыз.
- Өндіруші ұсынбаған немесе сатпаған қондырмаларды пайдалану өртке, электр тоғының соғуына немесе жарақаттануға апарып соғуы мүмкін.
- Бұл құрылғы тек үйде қолдануға арналған, оны коммерциялық мақсатта пайдаланбаңыз.
- Бұл құрылғыны далада пайдаланбаңыз.
- Жұмыс барысында құрылғы ыстық болады. Сондықтан абай болыңыз, ыстық бөлшектерге қол тиіп кетпеңіз.
- Жұмыс істеп тұрған құрылғының үстін жаппаңыз, әйтпесе өрт шығуы мүмкін.
- Құрылғы жұмыс істеп тұрғанда қозғалмалы бөлшектерінің ешқайсысына тимеңіз.
- Қолданған соң, тазалау алдында және ақау пайда болған жағдайда, құрылғыны міндетті түрде қуат көзінен ажыратыңыз.

- Қуат сымынан ұстап тартуға болмайды. Құрылғыны қуат көзінен ажырату керек болса, штепсель ашасынан ұстап тартыңыз.
- Құрылғыны 8 жастан асқан балалар және физикалық, сезу немесе ақыл-ой қабілеті шектеулі не тәжірибесі мен білімі аз адамдар пайдалана алады, алайда оларға қауіпсіз пайдалану туралы нұсқау беру және қадағалау қажет, сондай-ақ олардың қауіп-қатер барын түсінуі — шарт. Балалар құрылғымен ойнамау керек. Тазалау және техникалық қызмет көрсету жұмыстарын балалар жүргізбеуі тиіс, тек 8 жастан асса және ересектердің қадағалауымен ғана орындауға болады. Құрылғы мен оның сымын 8 жасқа толмаған балалардың қолы жетпейтін жерде ұстаңыз.
- Құрылғы өз мақсатында қолданылмаса немесе дұрыс қолданылмаған жағдайда пайда болған қандай да бір зақым үшін біз жауапты болмаймыз.
- Құрылғыны жөндеу және басқа да жұмыстарды тек уәкілетті маман орындауы тиіс!

ШОЛУ (1-суретті қараңыз)

1. Басқару панелі
2. Терезе
3. Қамыр илеуге арналған қалақша
4. Нан табасы
5. Өлшегіш ыдыс
6. Өлшегіш қасық
7. Қамыр илеуге арналған қалақшаны алып тастауға арналған ілмек

БАСҚАРУ ПАНЕЛІ: (2-суретті қараңыз)

8. **Size:** “Size” түймесін басып, бөлше нанның қажетті өлшемін таңдаңыз. 700 г немесе 900 г таңдауыңызға болады. (Тек 1, 3, 5, 9, 12 бағдарламаларына ғана қолжетімді)
9. **Setting:** “Setting” түймесі “Custom” бағдарламасындағы қадамдарды өзгертуге мүмкіндік береді.
10. **Menu:** “Menu” түймесін басып, қажетті бағдарламаны таңдаңыз. Дисплейді бағдарлама нөмірі мен тиісті дайындау уақыты пайда болады.
11. **Start/Stop:** “Start/Stop” түймесін басып, қазіргі бағдарламаны бастаңыз немесе уақытша тоқтатыңыз. Бағдарлама уақытша тоқтағанда, дисплейде қалған уақыт жыпылықтайды. Бағдарламаны жұмысын тоқтату үшін түймені басып тұрыңыз.
12. **Browning:** “Browning” түймесін басып, белгілі бір бағдарламалар үшін қытырлақ қабатты қаншалықты қызарту керектігін таңдаңыз. Ашық, орташа немесе қызғылт параметрін таңдай аласыз. (Тек 1, 2, 3, 4, 5, 6, 8, 9, 12, 13 бағдарламаларына ғана қолжетімді)

13. **Time:** “Time” түймелерін қолданып, дайындау процесіне іркіліс уақытын қосыңыз немесе “Custom” бағдарламасында әрбір дайындау қадамының уақыт параметрлерін реттеңіз.

АЛҒАШ ҚОЛДАНАР АЛДЫНДА

- Қаптама бөліктерінің барлығын алып тастаңыз да, балалар тұншығып қалмауы үшін, оларды балалардан алшақ ұстаңыз.
- Құрылғыны құрғақ әрі тегіс жерге, қолайлы әрі жақсы желдетілетін жерге қойыңыз.
- «ТАЗАЛАУ ЖӘНЕ КҮТІМ ЖАСАУ» тарауындағы қадамдарды орындап, құрылғыны тазалаңыз

ҚОЛДАНУ

НАН ПІСІРУ

- Қақпақты ашыңыз да, сағат тіліне қарсы бағытта бұрау арқылы құрылғыдан нан табасын шығарып алыңыз.
- Қамыр илеуге арналған қалақшаларды нан табасының жетек біліктеріне қойыңыз. Қамыр илеуге арналған қалақшаларды салмас бұрын жетек біліктеріне аздап сары май салған дұрыс, сонда қамыр қалақшаларға жабысып қалмайды және піскен нанды оңай аласыз.
- Ингредиенттерді нан табасына салыңыз. Ингредиенттердің барлығы бөлме температурасында болуы керек. Алдымен суды немесе сұйық ингредиенттерді, содан кейін қант, тұз және ұнды қосу керек. Ашытқышты немесе қопсытқышты соңынан салыңыз. Ашытқыш тұз немесе сұйықтықпен байланысқа түспеуі керек.

Ескертпе: ұнның немесе ашытқыштың максималды мөлшері – 490 г және 5 г!

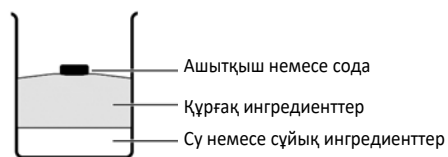

- Нан табасын құрылғыға салыңыз. Оның дұрыс салынғанына көз жеткізіңіз, содан кейін ол орнына орнағанға дейін сағат тілі бағытымен бұраңыз.
- Штепсельді қуат розеткасына салыңыз. Дыбыстық сигнал шығып, дисплейде бағдарлама нөмірі мен 1-негізгі бағдарламаның ұзақтығы пайда болады.
- “Menu” түймесін басып, қажетті бағдарламаны таңдаңыз. Бағдарламалар тізімін көріңіз.
- “Size” түймесін басып, бөлше нанның тиісті өлшемін таңдаңыз. Қазіргі таңдалған опция дисплейдегі белгі бойынша көрсетіледі. (Бұл параметр тек 1, 3, 5, 9, 12 бағдарламаларына ғана қолданылады)

- “Browning” түймесін басып, қытырлақ қабатты қаншалықты қызарту керектігін таңдаңыз. Қазіргі таңдалған опция дисплейдегі белгі бойынша көрсетіледі. (Бұл параметр тек 1, 2, 3, 4, 5, 6, 8, 9, 12, 13 бағдарламаларына ғана қолданылады)
- Қажет болса, “Time” түймесін қайта-қайта басу арқылы нан пісіру процесінің аяқталу уақытын орната аласыз. Бұл дайындау процесінің басталатын уақытын кейінге қалдырады. Бұл дисплейде нанның қанша уақыттан кейін дайын болатынын көрсетеді. Максималды дайындау уақыты – 13 сағат. (Іркіліс функциясы 4, 8, 10, 11 бағдарламаларына қолжетімді емес)
- “Start/Stop” түймесін басып, дайындауды бастаңыз.
- Нан пісіру процесі аяқталған соң, дыбыстық сигнал шығады (10 рет біпілдейді) және дисплейде 0:00 деп жазылып тұрады. Пісіріп болған соң, құрылғы автоматты түрде жылуды сақтап тұру режиміне ауысады, ол 1 сағатқа созылады. Оны тоқтату үшін “Start/Stop” түймесін басыңызға болады.

НАНДЫ ШЫҒАРУ:

Құрылғыдан ыстық нан табасын алып жатқанда, міндетті түрде қолғап киіңіз. Нан табасын үстелдің үстіне төңкеріп ұстап, бөлше нан табасынан түскенге дейін ақырындап сілкіңіз. Егер нан қамыр илеуге арналған қалақшалардан сырғып түспесе, берілген ілмектің көмегімен қамыр илеуге арналған қалақшаларды абайлап алып тастаңыз.

БАҒДАРЛАМАЛАР ТІЗІМІ:

1. Basic (Негізгі):

Бұл бағдарлама көбіне бидай ұнынан жасалатын ақ нанды пісіруге арналған және бұл бағдарламамен пісірілген нан тығыз болады.

2. Quick (Жылдам):

Бұл бағдарламаның қамырды илеуге, ашытуға және пісіруге кететін уақыты Негізгі бағдарламадан аз. Алайда бұл параметрмен пісірілген нан әдетте кішкентай және тығыз болады.

3. French (Френч):

Бұл бағдарлама ұсақ ұнтақталған ұннан үлгілдеген нан пісіруге арналған, әдетте оның сырты қытырлақ болады.

4. Ultra-Fast (Ультра жылдам):

Бұл бағдарлама аз ғана уақытта қамырды илеп, ашытады және пісіреді. Әдетте бұл бағдарламамен пісірілген нан “Quick” бағдарламасымен пісірілген нанға қарағанда кішкентай әрі кедір/бұдырлы болады.

5. Whole wheat (Тұтас дән):

Бұл бағдарлама тұтас дәнді ұн немесе тұтас қарабидай ұны сияқты қатты ұнды өңдеуге арналған және одан ауыр және шағын нандар жасалады.

6. Cake (Торт):

Бұл бағдарлама рецепт бойынша торт немесе жартылай дайын торт қоспаларын жасауға арналған.

7. Dough (Қамыр):

Бұл бағдарламаның көмегімен тоқаш, пицца немесе басқа да кондитерлік өнімдер үшін ашытылған қамыр жасауға болады. Бұл бағдарламаға қамыр илеу және ашыту фазалары кіреді.

8. Bake (Пісіру):

Тым ақшыл немесе толық піспеген нандарды қосымша пісіруге арналған. Осы бағдарламаның көмегімен дайын қамырды пісіруіңізге де болады. Пісіру уақытын “Time” түймесінің көмегімен 10 минуттан 60 минутқа дейін орнатуға болады. Пісіру процесі аяқталған соң, нан шамамен бір сағат бойы ыстық болып тұрады. Бұл — нанның тым ылғалданып кетуіне жол бермейді.

9. Sandwich (Сэндвич):

Жұқа қытырлақ қабаты бар жеңіл текстуралы нанға арналған.

10. Jam (Джем):

Бұл бағдарлама джем, мармелад, желе және басқа жемісті пасталар дайындауға арналған. Нан табасына қоспас бұрын, жемістер мен көкөністерді езіңіз.

11. Mix/Stir (Араластыру):

Бұл бағдарлама тек қамыр илеуге арналған.

12. Gluten free (Глютенсіз):

Глютенсіз ұннан және пісіруге арналған қоспалардан жасалған нанға арналған. Глютенсіз ұн сұйықтықты ұзақ сіңіреді және көтерілу сипаттары да басқа.

13. Custom (Реттелмелі)

Реттелмелі бағдарлама нан пісіру процесінің әр қадамына арналған уақытты реттеуге мүмкіндік береді. 13-бағдарлама орнатылғанда, “Setting” түймесін басып, жекелеген дайындау уақыттары арасында ауысыңыз. “Time” түймесін басып, таңдалған қадамның уақытын реттеңіз.

Рет	Реттелетін уақыт ауқымы
1-қамыр илеу:	5-13 минут
1-ашыту:	0-90 минут
2-қамыр илеу:	5-45 минут
2-ашыту:	5-90 минут
3-ашыту:	0-90 минут
Пісіру:	0-80 минут
Жылуды ұстап тұру:	0-60 минут

Барлық қадамға қажетті уақытты тағайындаған соң, “Start/Stop” түймесін басып, параметрлерді сақтаңыз.

ТАЗАЛАУ ЖӘНЕ ТЕХНИКАЛЫҚ ҚЫЗМЕТ КӨРСЕТУ

- Тазаламас, құрастырмас немесе бөлшектемес бұрын, құрылғыны міндетті түрде қуат көзінен ажыратыңыз.
- Құрылғыны немесе қуат сымын суға салмаңыз. Электрлік бөлшектерді суға тигізбеңіз.
- Қырғыштарды, ысқыш тазалағыштарды немесе болат жөкені пайдаланбаңыз.
- Нан табасын және қамыр илеуге арналған қалақшаларды дымқыл губкамен және кішкене жуғыш құралмен тазалауға болады. Бұл заттарды ыдыс жуғыш машинаға салмаңыз!
- Егер қамыр илеуге арналған қалақша қатып қалса және оңайлықпен босамай жатса, нан табасына ыстық су құйып, 30 минуттай қойып қойыңыз. Қамыр илеуге арналған қалақшадағы тесік бітеліп қалған болса, оны ағаш істікпен абайлап тазалауға болады.
- Нан пісіретін табақтың түбін жұмсақ, дымқыл шүберекпен сүртіңіз де, содан кейін құрғатыңыз.
- Құрылғының корпусын дымқыл шүберекпен сүртіңіз.
- Құрылғыны құрастырудан және сақтаудан бұрын барлық бөлшегін жұмсақ шүберекпен жақсылап сүртіңіз.

АҚАУЛАРДЫ ТҮЗЕТУ

- Бағдарлама басталған соң “ННН” жазуы шықса, ішіндегі температура әлі де өте жоғары екенін білдіреді. Бағдарламаны тоқтатыңыз, қуат сымын ажыратып, қақпақты ашыңыз және оны қайта пайдаланбас бұрын, оның толықтай суығанын күтіңіз.
- Егер “Start/Stop” түймесін басқан соң, дисплейде “EEO” немесе “Err” деген жазулар шықса, термодатчикте ақау бар деген сөз. Қуат сымын ажыратып, бірнеше секунд күтіңіз, содан кейін оны қайта жалғаңыз. Егер қате коды әлі де шығып тұрса, тұтынушыларға қызмет көрсету орталығына хабарласыңыз.
- Егер жарық сөніп қалса, бұл құрылғыда қолданылып жатқан бағдарламаның параметрлерін шамамен 10 минут есте сақтайтын функция бар. Осы уақыт аралығында жарық қайта қосылса, құрылғы процесіті жалғастырады.

ТЕХНИКАЛЫҚ ДЕРЕКТЕРІ:

220-240 В, шамамен 50 Гц • 550 Вт

Қоршаған ортаға зиян тигізбейтін әдіспен жою. Әрқашан қоршаған ортаны ластанудан қорғаңыз! Жергілікті ережелерді сақтауды ұмытпаңыз: істен шыққан электр жабдықтарды қалдықтарды жоятын тиісті орталыққа жеткізіңіз.

PROGRAM TIMES OVERVIEW

#	Program	Volume	Parameter	Total duration	Knead 1	Rise 1	Knead 2	Rise 2	Rise 3	Bake "Light"	Bake "Medium"	Bake "Dark"	Keep warm	
1	Basic	700 g	Time	02:53	11	20	17	23	37	65			60	
			Temperature	---	25°C	25°C	30°C	32°C	32°C	105°C	111°C	121°C	62°C	
	900 g	Time	03:00	11	11	13	23	32	70			60		
		Temperature	---	25°C	25°C	30°C	32°C	32°C	105°C	111°C	121°C	62°C		
2	Quick	---	Time	02:35	12	20	18	23	37	70			60	
			Temperature	---	25°C	25°C	30°C	32°C	32°C	105°C	111°C	121°C	62°C	
	700 g	Time	03:40	12	10	13	10	40	70			60		
		Temperature	---	25°C	25°C	30°C	32°C	32°C	98°C	108°C	118°C	62°C		
3	French	900 g	Time	03:50	18	40	22	30	45	65			60	
			Temperature	---	25°C	25°C	30°C	32°C	32°C	98°C	108°C	118°C	62°C	
	700 g	Time	02:05	20	40	25	30	45	70			60		
		Temperature	---	25°C	25°C	30°C	32°C	32°C	98°C	108°C	118°C	62°C		
4	Ultra Fast	---	Time	03:37	12	10	8	0	20	70			60	
			Temperature	---	25°C	25°C	30°C	32°C	32°C	98°C	108°C	118°C	62°C	
	900 g	Time	03:45	11	25	21	35	60	65			60		
		Temperature	---	25°C	25°C	30°C	32°C	32°C	99°C	109°C	119°C	62°C		
5	Whole wheat	700 g	Time	01:50	12	25	23	35	60	70			60	
			Temperature	---	25°C	25°C	30°C	32°C	32°C	99°C	109°C	119°C	62°C	
	900 g	Time	---	---	---	---	---	---	---	---	---	---		
		Temperature	---	25°C	---	---	32°C	32°C	---	---	---	---		
6	Cake	---	Time	01:30	25	---	---	30	35	---	---	---	---	
			Temperature	---	25°C	---	---	32°C	32°C	---	---	---	---	
7	Dough	---	Time (adjustable)	1:00 (10-60)"	---	---	---	---	---	10-60			60	
			Temperature	---	---	---	---	---	99°C	109°C	119°C	62°C		
	700 g	Time	03:00	17	40	8	25	35	55			60		
		Temperature	---	25°C	25°C	30°C	32°C	32°C	105°C	113°C	121°C	62°C		
8	Bake	---	Time	03:05	17	40	8	25	35	60			60	
			Temperature	---	25°C	25°C	30°C	32°C	32°C	105°C	113°C	121°C	62°C	
	Jam	---	Time	01:30	15 (heating)			60 (heating and stirring)			15 (resting)			---
			Temperature	---	103°C			103°C			---			---
9	Sandwich	700 g	Time	00:25	25	---	---	---	---	---	---	---	---	
			Temperature	---	25°C	---	---	---	---	---	---	---	---	
	900 g	Time	02:50	12	5	13	30	40	70			62		
		Temperature	---	25°C	25°C	30°C	32°C	39°C	98°C	108°C	118°C	62°C		
10	Gluten Free	700 g	Time	02:55	12	10	13	30	40	70			60	
			Temperature	---	25°C	25°C	30°C	32°C	39°C	98°C	108°C	118°C	62°C	
	900 g	Time	adjustable	6-45	0-90	5-45	5-95	0-90	0-80			0-60		
		Temperature	---	25°C	25°C	30°C	32°C	32°C	98°C	110°C	121°C	62°C		

1

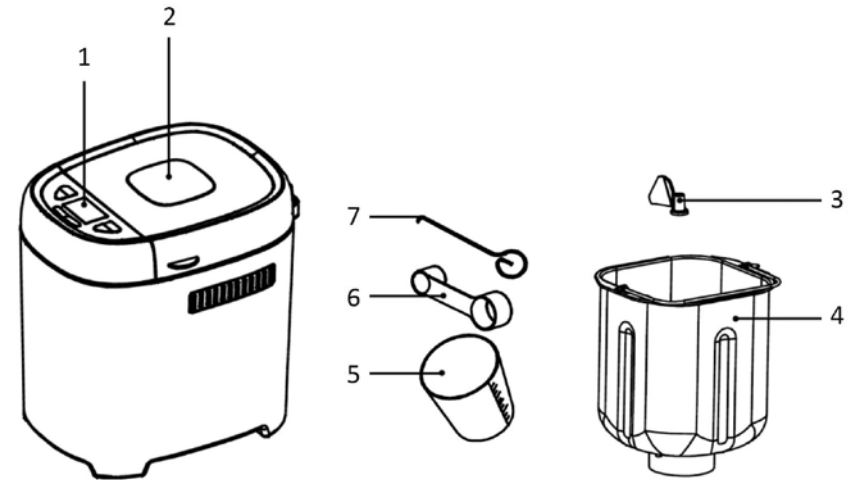

2

