

Zeit- und Temperaturregler mit WLAN und Smart Home Unterstützung für den Einsatz von Folien und Flächenheizungen

 **Diese Anleitung ist vor Beginn der Installationsarbeiten sorgfältig zu lesen!**

Produktzusammenfassung:

Der Temperaturregler kann sowohl manuell als auch automatisch betrieben werden. Er verfügt über eine Frostschutz- und Error – Alarmfunktion, sowie ein Tages- und Wochenprogramm zum Ein- und Abschalten der Flächenheizung. können **Flächenheizelemente bis zu 15 qm (2400 Watt)** mit einem Regler bei **parallelem Betrieb** geregelt werden.

Ein angeschlossener NTC-Fühler erfasst die Temperatur in der Heizebene und schaltet abhängig vom eingestellten Temperaturwert die Heizleistung EIN oder AUS. Hierfür müssen die Werkseinstellungen in den Grundeinstellungen auf die Einstellempfehlungen umgestellt werden. Siehe Tabelle.

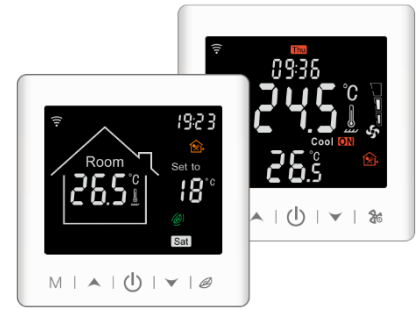

Einbauposition des Temperaturreglers und des Fühlers:

Der Temperaturregler wird an der Wand in einer Höhe von 80 bis 150 cm zum Boden angebracht, um die Raumtemperatur des Raums objektiv messen zu können. An Orten mit erhöhter Feuchtigkeit den Temperaturregler im größtmöglichen Abstand zu Feuchtequellen in Übereinstimmung mit geltender Normen anbringen. Den Temperaturregler nicht zu nah an Fenstern und Türen anbringen, da sonst die Messwerte der Raumtemperatur durch die Zugluft verfälscht werden können. Direkte Sonneneinstrahlung vermeiden.

Der NTC - Fühler entspricht der DIN 44574. Das Fühlerkabel kann mittels eines Starkstromkabels (1,5m²) um 3 m verlängert werden. Der Fühler ist in einem separaten Leerrohr zu installieren, damit er austauschbar ist und eine Beeinflussung durch stromführende Leitungen vermieden wird.

Es darf nur der zum Regler gehörende Fühler verwendet werden.

Den Fußboden-Temperaturfühler mind. 15 cm in die geheizte Fläche – stets in einem Installationsrohr (Kunststoffwellrohr) – installieren. Dieses ist am Ende zu verblenden, damit kein Baumaterial ins Rohr eindringt. Der Fühler darf keine Heizleitungen kreuzen. Verlegung des Fühlers mittig oder mit mindestens 3,5 cm Abstand zu den Heizleitungen. **Die Montage des Gerätes darf nur von einer Elektrofachkraft durchgeführt werden.**

Montage:

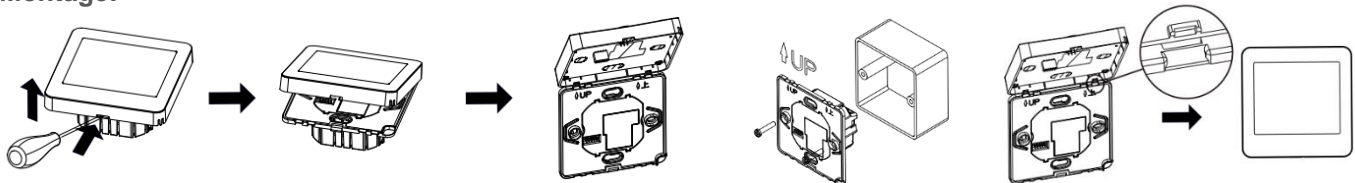

Der Regler besteht aus einem Ober- und einem Unterteil. Lösen Sie die Frontabdeckung, indem Sie einen Schraubenzieher mit leichtem Druck in den unteren Spalt einführen. Nach Anschluss des Thermostats montieren Sie die Trägerplatte in die Unterputzdose, setzen Sie die Schrauben ein und fixieren Sie. Stellen Sie sicher, dass das Thermostat ohne Verformung befestigt ist. Montieren Sie die Frontabdeckung wieder.

Der Anschluss des Gerätes erfolgt auf der Rückseite.
Die Klemmen sind am Gerät beschriftet und wie folgt belegt:

1. Zuleitung Nullleiter (blau)
2. Zuleitung Netzphase Heizmatte (Farbe braun / schwarz)
3. Anschluss Heizmatte (Farbe braun / schwarz)
4. Anschluss Heizmatte (Farbe blau)
- 5.
6. Anschluss Fühler S1
7. Anschluss Fühler S2

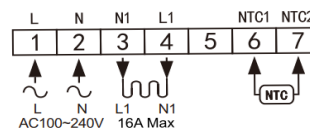

Es darf nur der mitgelieferte Fühler verwendet werden.

Bei Heizmatten mit **Schutzumflechtung muss diese separat mit dem Schutzleiter des Netzes (PE / Leiterfarbe grün-gelb)** verbunden werden.

Achtung: Gerät in die Unterputzdose einschieben, ohne dabei die Anschlussleitungen an der Rückfront des Gerätes zu beschädigen.

Technische Daten:

Nennspannung:	230V~, 50/60Hz
Schaltleistung:	16 A
Schutzart:	IP 20
Energieverbrauch:	1 Watt (Wi-Fi 3 Watt)
Temperaturbereich:	5°C bis 50°C
Genauigkeit:	± 1
Externer Sensor:	NTC-Fühler

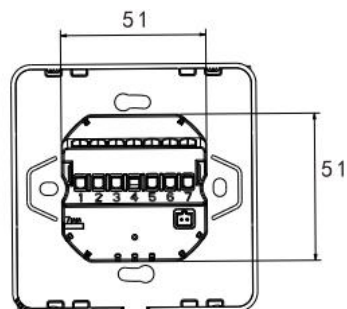
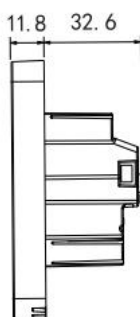
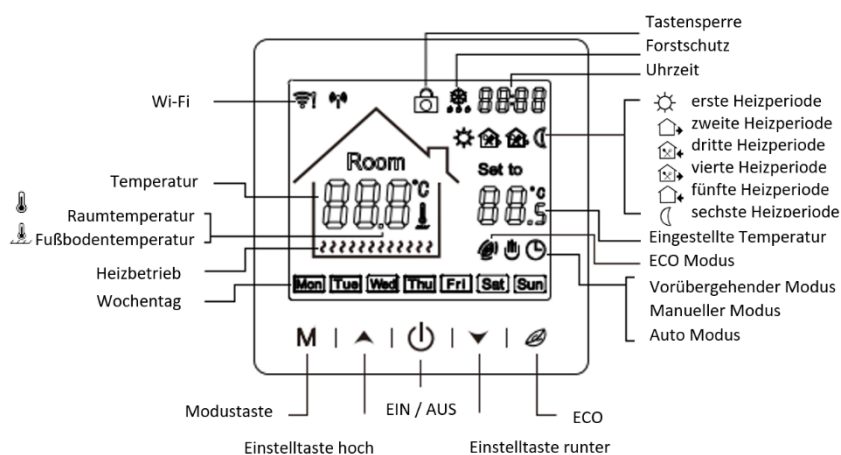
Abmessungen:**Erklärung der Benutzeroberfläche:****Temperaturregelungsmodus:****Auto-Modus**

- ☑ Wochenprogramm, bis zu 6 Heizereignisse können pro Tag eingestellt werden. Heizungsereignisse, Arbeitstage und Temperatur können separat angepasst werden auf der Grundlage persönlicher Routinen.

**Manueller Modus**

- Der Thermostat arbeitet auf der Grundlage der manuell eingestellten Temperatur.

**Vorübergehender Modus**

- Der Thermostat arbeitet vorübergehend auf der Grundlage der manuell eingestellten Temperatur und wechselt bis zum nächsten Ereignis in den Automatikmodus zurück.

Bedienung / Einstellung:

Ein- / Ausschalten: Drücken Sie „“ um das Gerät ein- oder auszuschalten.

Automatischer Modus: Drücken Sie 3 Sekunden lang auf "M", um die Einstellungen für den Automatikbetrieb zu ändern.

Zeiteinstellung: Drücken Sie 3 Sekunden lang "", um die Zeit einzustellen.

Temperatureinstellung: Drücken Sie kurz "▽" oder "△", um die eingestellte Temperatur um 0,5°C zu ändern.

Tastensperre: Drücken Sie „▽ und △“ für 3 Sekunden, um die Tastensperre zu aktivieren.

Modus Temperaturregelung: Kurz auf "M" drücken, um zwischen manuellem und automatischem Betrieb umzuschalten.

ECO-Modus: Drücken Sie kurz "", um den ECO-Modus auf 18°C einzustellen.

Einstellungen vornehmen:**Erweiterte Einstellungen:**

Regler ist **ausgeschaltet**. Drücken Sie im ausgeschalteten Zustand 3 Sekunden lang "M", um in den erweiterten Einstellmodus zu gelangen, und drücken Sie dann erneut "M", um zum nächsten Modus zu wechseln.

Hier kann über die Tasten „▽ △“ das Untermenü eingestellt werden.

Drücken Sie "⏻", um zu speichern und den erweiterten Einstellungsmodus zu verlassen.

Stellen Sie die Einstellempfehlungen laut Tabelle ein.

Display Code	Bezeichnung	Einstellmöglichkeiten „▽ △“	Werkseinstellung	Einstellempfehlung
01	Temperaturkalibrierung	-9,9 bis +9,9°C	-3°C	-3°C
02	Relaisabschaltung bei Überschreitung der Bodentemperatur um ..°C	0,5 bis 10°C	+/- 1°C	+/- 1°C
03	Temperatur Maximal Interner Fühler	5 – 95°C.	50°C	35°C
04	Temperatur minimal Interner Fühler	5 – 47°C	5°C	5°C
05	Frostschutz	ON: kein Frostschutz OFF: Frostschutz	OFF	OFF
06	Temperatureinheit	°C / °F	°C	°C
07	Sensor Einstellung	IN: integrierter Raumfühler OUT: Bodenfühler ALL: integrierter Raumfühler und Bodenfühler	IN	OUT
08	Temperatureinstellung für den Fußboden	20-90°C	35°C	35°C
09	Wochenprogramm	12345: 5+2 (Mo - Fr + Sa - So) 123456: 6+1 (Mo - Sa + So) 1234567: 7 (Mo – So)	12345	frei wählbar
10	Status des Potentials -frei und Hauptstrom Ausgänge	00: beide Ausgänge sind normalerweise offen 01: Hauptstromausgang ist normal geschlossen; potentialfreier Ausgang ist normalerweise offen 02: beide Ausgänge sind normalerweise geschlossen 03: beide Ausgänge sind normalerweise geschlossen; Bei ausgeschaltetem Gerät ist der Frostschutz	00	00
11	Verzögerungszeit der Ausgänge	0 - 5 min	0	0
12	Tastensperre	00: Kindersicherung inaktiv, wenn Bildschirm aus; alles sperren, wenn Kindersicherung aktiviert 01: Kindersicherung aktiviert, wenn Bildschirm aus; alle sperren, wenn Kindersicherung aktiviert 02: Kindersicherung aktiviert, wenn der Bildschirm aus; alle sperren außer Lüftergeschwindigkeit, wenn Kindersicherung aktiviert 03: Kindersicherung aktiviert, wenn der Bildschirm aus; Sperren aller Funktionen außer Netz ein/aus, wenn Kindersicherung aktiviert	00	00
13	Einschalt-Reset	00: bleibt nach Power-on-Reset ausgeschaltet 01: bleibt nach Power-on-Reset eingeschaltet 02: Wiederherstellung nach Power-on-Reset	02	02
19	Zurücksetzen	Taste „ △ “ für 3 Sekunden drücken für Reset	/	/

Einstellen des Wochenprogramm:

Drücken Sie im **eingeschalteten** Zustand die Taste "M" für 3 Sekunden.

Das gewünschte Wochenprogramm haben Sie zuvor in den erweiterten Einstellungen festgelegt. Siehe Tabelle, Code 09.

Die Anzeige **12345** gilt für eine Wocheneinstellung 5 + 2 (Mo – Fr + Sa – So)

Die Anzeige **123456** gilt für eine Wocheneinstellung 6 + 1 (Mo – Sa + So)

Die Anzeige **1234567** gilt für eine 7 Tage Wocheneinstellung (Mo – So)

Taste „▽ oder △“ zum Einstellen der gewünschten Uhrzeit und Temperatur verwenden.

Taste "M" zum Bestätigen dieser Einstellung drücken.

Der Regler übernimmt automatisch die eingestellten Zeiten.

Im programmierbaren Modus erscheint die Anzeige : 

Durch drücken der Tasten „▽ oder △“ gelangen Sie in den manuellen Modus zurück und können so die Temperatur manuell einstellen. Im manuellen Modus erscheint die Anzeige : 







Im vorübergehenden manuellen Modus erscheint die Anzeige: 

Der Regler befindet sich somit für 24 Stunden im manuellen Modus.



Drücken Sie die Taste „M“ um den Betrieb zwischen manuellem und programmierbarem Modus umzuschalten.

Beispiele zu einstellbaren Heizperioden:**Tabelle**







Beispiel: Montag bis Freitag (12345)

	Temp.		Temp.		Temp.		Temp.		Temp.		Temp.
06:00	27°C	08:00	20°C	11:30	20°C	12:30	20°C	17:30	27°C	22:00	20°C

Beispiel: Samstag und Sonntag (67)

	Temp.		Temp.
08:00	27°C	23:00	20°C

Alternativ: Montag bis Sonntag (1234567)

	Temp.		Temp.		Temp.		Temp.		Temp.		Temp.
06:00	27°C	08:00	20°C	11:30	20°C	12:30	20°C	17:30	27°C	22:00	20°C

*** Beim Programmieren beachten:**

Heizmatten / Heizfolien dürfen nur mit maximal 27°C unter dem Laminat beheizt werden!
Bitte immer die Angaben des Herstellers beachten.

Fehlermeldung:

Das Symbol bedeutet, dass sich das Gerät im Installationsmodus befindet. Es besteht die Gefahr eines elektrischen Schlags während der Wartung. Stellen Sie daher sicher, dass es vom Fachpersonal bedient wird.

Sensorfehler:

Bitte wählen Sie den richtigen Fühlermodus, siehe „Einstellung der Grundeinstellungen“.

Wenn Sie einen anderen Fühlermodus auswählen oder ein Fehler des Fühlers / Sensors vorliegt, wird „Er“ auf dem LCD-Bildschirm angezeigt.

Der Temperaturregler hört auf zu heizen, bis das Problem behoben ist.

Dieses Thermostat können Sie zudem über die App „Smart Life“ steuern. Informationen und Anweisungen entnehmen Sie bitte der separaten Anweisung.

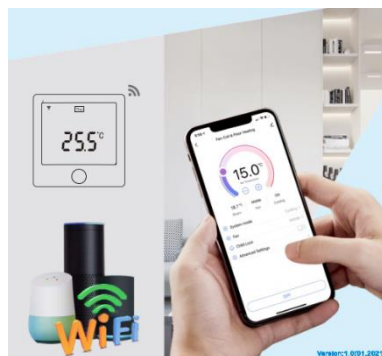
**Bitte beachten:**

Die Montage darf nur von einem Elektrofachkraft durchgeführt werden. Die einschlägigen VDE-Vorschriften sind zu beachten. Gemäß VDE 0100 Richtlinien sind **Netzanschlussleitungen getrennt von sicherheitskleinspannungsführenden Leitungen** zu verlegen. Beim Anschluss einer induktiven Last (z.B. eines Schützes) müssen evtl. zusätzlich erforderliche EMV - Entstörmaßnahmen installationsseitig vorgenommen werden. Das Gerät ist nur für den Einsatz **in trockenen Räumen** geeignet.

Garantie:

Die Garantie beträgt 24 Monaten ab dem Kaufdatum, nach Vorlage des Kaufbelegs.

Eine Garantie kann nur nach einer Überprüfung des Gerätes gewährt werden.

Die Montage des Gerätes darf nur von einer Elektrofachkraft durchgeführt werden.

Stand 2021

