

# FRESH CUBE

LUFTERFRISCHER

Bedienungsanleitung



Artikel-Nr. FRESH CUBE: 10301001

**INDEX**

1 Sicherheitshinweise.....	3
2 Beschreibung der Elemente .....	4
3 Benutzung .....	4
4 Reinigung .....	6
5 Garantie / Entsorgung / Technische Änderungen .....	6

## 1 Sicherheitshinweise

- Stellen Sie den FRESH CUBE auf eine erhöhte Fläche wie z.B. einen Tisch, Schreibtisch oder eine Arbeitsplatte. Dies ist der beste Weg, um Ihren persönlichen Bereich schneller zu kühlen.
- Lassen Sie den Filter nach dem Befüllen des Tanks und vor dem Gebrauch mindestens 3 Minuten lang Wasser aufnehmen. Auf diese Weise erhalten Sie die kühlschte Luft schneller.
- Versuchen Sie, sich in einem Umkreis von wenigen Metern um den FRESH CUBE aufzuhalten. Den größten Nutzen spüren Sie, wenn Sie direkt vor dem Gerät sitzen.
- FRESH CUBE läuft ca. 8 Stunden mit einer einzigen Füllung bei niedriger Lüftergeschwindigkeit. Selbst wenn der Wassertank leer ist, ist der Filter noch feucht und FRESH CUBE kann weiter kühlen.
- Beschädigen Sie das Kabel nicht, indem Sie es um scharfe Ecken wickeln, verdrehen, schwere Gegenstände darauf ablegen, es in der Nähe von heißen Oberflächen positionieren oder am Rand eines Tisches hängen lassen.
- Nicht in Wasser oder andere Flüssigkeiten eintauchen.
- Betreiben Sie das Gerät nicht in der Nähe einer Heizung.
- Verwenden Sie keine brennbaren Gase wie Erdgas oder Propan in der Nähe.
- Nicht in der Nähe von Flammen, Küchen- oder Heizgeräten oder generell einer heißen Oberfläche verwenden.
- Stecken Sie keine Finger und/oder Gegenstände in die Luftein- und -auslassgitter.
- Stellen Sie keine Gegenstände auf das Gerät.
- Tragen Sie das Gerät nicht, wenn es mit Wasser gefüllt ist. Etwas Wasser kann im Gerät verbleiben, auch wenn der Tank leer ist.
- Verwenden Sie nur sauberes Wasser. Verwenden Sie bei Bedarf destilliertes Wasser.
- Bitte lesen und befolgen Sie die in diesem Handbuch empfohlene regelmäßige Wartung.
- Das Gerät funktioniert am besten in unbelasteten Bereichen. Große Staub-/Schmutzpartikel können die Lebensdauer des Gerätes verkürzen.
- Wir empfehlen die Verwendung nur an trockenen Orten. Wenn Sie das Produkt in einem feuchten Bereich oder in einer feuchten Umgebung verwenden, achten Sie darauf, dass kein Wasser auf die äußeren Bereiche des Produkts gelangt.
- Wenn ein Leck oder eine Verschüttung auf der Oberfläche des Geräts auftritt, ziehen Sie den Netzstecker und lassen Sie es 24 Stunden lang trocknen. Verwenden Sie es so, wie Sie es normalerweise danach tun würden.
- Nicht über einen längeren Zeitraum in direktem Sonnenlicht lagern.
- Bevor Sie das Gerät über einen längeren Zeitraum nicht benutzen, entleeren Sie den Wassertank, schalten Sie das Gerät ein und stellen Sie es für mindestens 4 Stunden auf die höchste Lüfterdrehzahl ein. Dadurch wird der Filter und das Innere des Gerätes ausgetrocknet.
- Verwenden Sie nur das Original-Netzteil und das mitgelieferte Kabel.
- Trennen Sie das Gerät vom Stromnetz, wenn Sie den Filter reinigen, entfernen/wechseln oder dieses Gerät bewegen.
- Um beste Ergebnisse zu erzielen, stellen Sie das Gerät auf eine höhere Fläche wie einen Tisch oder eine Arbeitsplatte.
- Stellen Sie das Gerät nicht in der Nähe eines Heizkörpers oder elektrischen Gerätes auf.
- Stellen Sie das Gerät nicht in Durchgangsbereichen oder stark frequentierten Bereichen auf, in denen die Möglichkeit besteht, dass es stolpern oder umkippen kann.
- Lassen Sie keine Fremdkörper in das Gerät gelangen.

- Stellen Sie keine Gegenstände auf das Gerät.
- Blockieren Sie nicht die vorderen und hinteren Gitter des Gerätes.
- Drehen Sie das Gerät nicht auf den Kopf.
- Tauchen Sie das Gerät nicht in Wasser oder andere Flüssigkeiten.
- Stellen Sie das Gerät nicht in der Nähe von offenen Flammen oder Feuerquellen auf.
- Wenn Sie FRESH CUBE nicht verwenden, entnehmen Sie den Wassertank oder kontrollieren Sie das der Filter trocken ist!

## 2 Beschreibung der Elemente

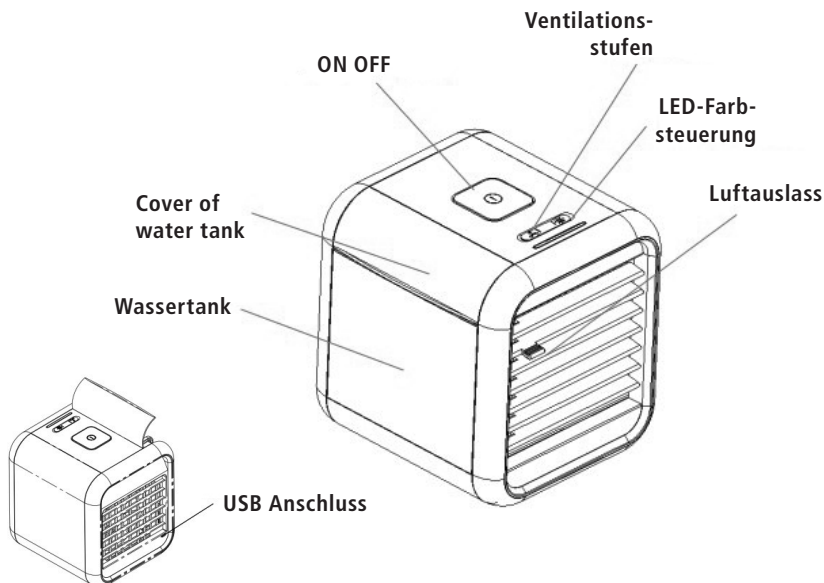

## 3 Benutzung

- Das Gerät auf eine ebene Fläche stellen. **Stellen Sie das Gerät NICHT auf Wasserempfindliche Oberflächen um Schaden durch auslaufende Flüssigkeiten zu vermeiden.**

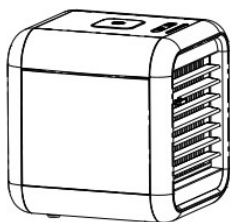

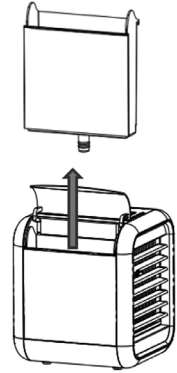

- Öffnen Sie die Wassertankklappe und befüllen Sie den Tank mit Wasser. Wir empfehlen einen Krug oder Messbecher. Der Wassertank kann auch komplett entnommen und befüllt werden.

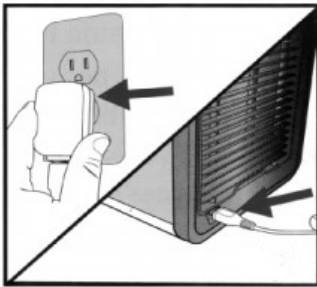

- Stecken Sie das USB-Netzteil in eine Steckdose. Stecken Sie das größere Ende des USB-Kabel in den Adapter und das kleinere Ende in den Stromanschluss auf der Rückseite des Gerätes.



**HINWEIS:** Sie können das größere USB-Ende auch an einen Computer anschließen, um das Gerät zu betreiben.

1. Drücken Sie die Power-Taste, um das Gerät einzuschalten.
2. Stellen Sie die Geschwindigkeit durch drücken der  Taste ein. Sie können zwischen dem niedrigen, mittleren und starken Modus wählen. Die Kontrollleuchten neben der Schaltfläche zeigen Ihnen an, auf welcher Geschwindigkeit das Gerät gerade läuft.
3. Wählen Sie Ihre Lichtfarbe durch drücken der  Taste. Sie können zwischen statische Farben und einem Farbzyklusmodus wählen. **FARBEN:** rot, blau, violett, grün, gelb, cyan, weiß, rot, blau, violett, grün, gelb, cyan, weiß.
4. Drücken Sie erneut die Power-Taste, um das Gerät auszuschalten.

**Hinweis:** Wir empfehlen, den Würfekühler im HIGH-Modus mindestens 5 Minuten lang laufen zu lassen, bevor Sie ihn ausschalten, um eine Trocknung zu ermöglichen.

**Hinweis:** Der volle Wassertank kann aufgrund der Temperatur und Luftfeuchtigkeit im Raum bis zu 4 Stunden lang weiterarbeiten.

Die Maschine bietet die Funktion des automatischen Staubschüttelns. Im trockenen Maschinenzustand, drücken Sie die Geschwindigkeits- und die Lichttaste, um für drei Sekunden in diesen Modus zu gelangen. Die Maschine schaltet dabei zwischen hoher und niedriger Geschwindigkeit hin und her und das Licht schaltet sich automatisch ein. Schalten Sie die Funktion wieder aus, indem Sie die Taste für Geschwindigkeit und Licht 3 Sekunden lang drücken oder automatisch, nachdem die Maschine 5 Minuten lang gelaufen ist. Diese Funktion kann helfen, etwas Staub abzuschütteln, der auf dem Gerät adsorbiert ist.

## 4 Reinigung

Wir empfehlen, den Wassertank und das Innere des Gerätes einmal wöchentlich zu reinigen. Verwenden Sie bei Bedarf nur ein nichtscheuerndes Tuch und milde Seife.

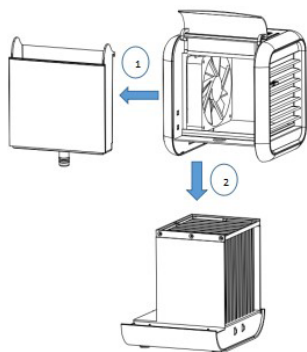

1. Schalten Sie die Stromversorgung aus.
2. Nehmen Sie den Wassertank raus.
3. Nehmen Sie das Oberteil ab und reinigen Sie den Filter.

**Hinweis:** Ein austauschbarer Filter wurde speziell für dieses Produkt entwickelt. Wenn Ihre Kartusche stark verschmutzt oder beschädigt ist, können Sie einen Ersatz-Filter erwerben.

## 5 Garantie / Entsorgung / Technische Änderungen

### Garantie

Die Geräte werden vor der Auslieferung genau kontrolliert. Sollte trotzdem einmal ein Mangel an Ihrem Gerät auftreten, wenden Sie sich vertrauensvoll an Ihren Verkäufer. Bitte bringen Sie den Kaufbeleg mit, denn dieser ist für jede Garantieleistung vorzulegen.

Die Garantie beträgt 24 Monaten ab dem Kaufdatum.

### Entsorgung

Das Gerät muss fachgerecht entsorgt werden. Das Gerät kann bei jedem Fachhändler kostenlos zur Entsorgung abgegeben werden.

### Technische Änderungen

Technische Änderungen in Technik und Design vorbehalten.

Dieses Gerät darf von Kindern, die 8 Jahre oder älter sind, sowie von Personen mit reduzierten körperlichen, sensorischen oder geistigen Fähigkeiten oder einem Mangel an Erfahrung und Wissen genutzt werden, sofern sie beaufsichtigt werden oder Anweisungen bezüglich der sicheren Nutzung des Geräts erhalten haben und die damit verbundenen Gefahren verstehen. Kinder dürfen nicht mit dem Gerät spielen. Kinder dürfen die Reinigung und benutzerseitige Wartung nicht ohne Beaufsichtigung durchführen. **Bitte achten Sie darauf, dass Sie das Geräte auf eine geeignete und unempfindliche Flächen stellen, sodass auslaufende Flüssigkeiten keinen Schaden verursachen können.**

### CE-Konformitätserklärung

Das Gerät entspricht folgenden Standards

EN 60335-1:2012/A13:2017

EN 60335-2-80:2003 + A1:2004 + A2:2009

EN 62233:2008

2014/30/EU

2014/35/EU



### ENTSORGUNGSHINWEISE FÜR DEN ELEKTRISCHEN TEIL DES PRODUKTS

**Gemäß Artikel 26 des Gesetzeserlass vom 14. März 2014 zur Umsetzung der Richtlinie 2012/19/EG und des Erlasses vom 4. März 2014 zur Umsetzung der Richtlinie 2011/65/EG zur Verringerung der Verwendung gefährlicher Stoffe in Elektro- und Elektronikgeräten und zur Abfallentsorgung.**

Das Symbol der durchgestrichenen Mülltonne auf dem Gerät oder der Verpackung weist darauf hin, dass das Gerät am Ende seiner Lebensdauer getrennt von anderen Abfällen über entsprechende Sammelstellen zu entsorgen ist. Das elektronische oder elektrische Altgerät kann auch aussortiert und bei Anschaffung eines vergleichbaren Neugerätes an den Händler zurückgegeben werden. Die entsprechende Altgerätesammlung zwecks umweltfreundlicher Wiederverwertung verringert die Belastungen für Umwelt und Mensch und unterstützt die Wiederverwendung und/oder das Recycling von wertvollen Wertstoffen.

Die nicht fachgerechte Entsorgung des Produkts durch den Benutzer kann je nach Gesetzelage mit Bußgeldern geahndet oder strafrechtlich verfolgt werden. Im Gerät enthaltene Akkus oder Batterien sind getrennt über die entsprechenden Behälter für die Sammlung von Altbatterien zu entsorgen.



### ENTSORGUNG VON BATTERIEN UND AKKUS

**Gemäß der Gesetzesverordnung 188 vom 20. November 2008 zur Umsetzung der Richtlinie 2006/66/EG im Umgang mit Altbatterien oder verbrauchten Akkus und ähnlichen Abfällen weist das Symbol der durchgestrichenen Mülltonne auf der Batterie darauf hin, dass es verboten ist, Altbatterien im Hausmüll zu entsorgen.**

Batterien und Akkus enthalten stark umweltbelastende Stoffe. Der Benutzer ist verpflichtet, Altbatterien über öffentliche Sammelstellen oder entsprechende Behälter zu entsorgen. Dieser Service ist kostenlos. Auf diese Weise werden die gesetzlichen Anforderungen eingehalten und die Umwelt geschont. Die Symbole zur Kennzeichnung der in Batterien und Akkus enthaltenen Gefahrstoffe sind wie folgt: Hg= Quecksilber, Cd= Cadmium, Pb= Blei.

**Firma**

Armin Schmid  
Olensbachstrasse 9-15  
**CH-9631 Ulisbach**  
Tel. Int. +41 71 987 60 60  
Tel. Nat. 0848870850  
[www.sonnenkoenig.ch](http://www.sonnenkoenig.ch)

**Firma**

Armin Schmid  
Peter-Henlein-Strasse 5  
**D-89331 Burgau**  
Tel: 0180 500 64 35  
[info@sonnenkoenig.ch](mailto:info@sonnenkoenig.ch)  
[www.sonnenkoenig.ch](http://www.sonnenkoenig.ch)

**0.14 Cent/Minute**



# FRESH CUBE

RAFRAÎCHISSEUR

Mode d'emploi



Article-nr. FRESH CUBE: 10301001

## SOMMAIRE

1 Consigner de sécurité .....	11
2 Description des pièces .....	12
3 Utilisation .....	12
4 Nettoyage .....	14
5 Garantie / Elimination / Modifications techniques .....	14

- Placez FRESH CUBE sur une surface surélevée telle qu'une table, un bureau ou un comptoir. C'est la meilleure façon de refroidir votre espace personnel plus rapidement.
- Laissez le filtre absorber l'eau pendant au moins 3 minutes après le remplissage du réservoir et avant utilisation. Vous obtiendrez ainsi l'air le plus frais plus rapidement.
- Essayez de rester à quelques mètres de FRESH CUBE. Vous ressentirez le plus d'avantages en vous asseyant directement devant l'appareil.
- FRESH CUBE fonctionnera pendant environ 8 heures avec un seul remplissage à basse vitesse du ventilateur. Même si le réservoir d'eau est vide, le filtre est encore humide et FRESH CUBE peut continuer à refroidir.
- N'endommagez pas le cordon en l'enroulant autour d'angles vifs, en le tordant, en y posant des objets lourds, en le plaçant près de surfaces chaudes ou en le laissant pendre sur le bord d'une table.
- Ne pas immerger dans l'eau ou d'autres liquides.
- Ne pas utiliser à proximité d'un appareil de chauffage.
- Ne pas utiliser à proximité de gaz inflammables tels que le gaz naturel ou le propane.
- Ne pas utiliser à proximité de flammes, d'appareils de cuisine ou de chauffage ou, plus généralement, d'une surface chaude.
- Ne mettez pas les doigts et/ou des objets dans les grilles d'entrée/sortie d'air.
- Ne placez pas d'objets sur l'appareil.
- Ne transportez pas l'appareil lorsqu'il est rempli d'eau. De l'eau peut rester dans l'appareil même si le réservoir est vide.
- N'utilisez que de l'eau propre. Si nécessaire, utiliser de l'eau distillée.
- Veuillez lire et suivre l'entretien régulier recommandé dans ce guide.
- L'appareil fonctionne mieux dans les zones non polluées. De grosses particules de poussière ou de saleté peuvent réduire la durée de vie de l'appareil.
- Nous recommandons de ne l'utiliser que dans des endroits secs. Si vous l'utilisez dans un endroit humide ou dans un environnement humide, veillez à ne pas laisser de l'eau sur les parties externes du produit.
- Si une fuite ou un déversement se produit sur la surface de l'appareil, débranchez l'appareil et laissez-le sécher pendant 24 heures. Utilisez-le comme vous le feriez normalement par la suite.
- Ne pas exposer à la lumière directe du soleil pendant de longues périodes de temps.
- Avant de ne pas utiliser l'appareil pendant de longues périodes, vider le réservoir d'eau, mettre l'appareil sous tension et régler le ventilateur à la vitesse la plus élevée pendant au moins 4 heures. Cela asséchera le filtre et l'intérieur de votre appareil.
- Utilisez uniquement l'adaptateur d'alimentation d'origine et le cordon d'alimentation fournis dans l'emballage.
- Débranchez l'appareil lorsque vous nettoyez, enlevez/remplacez le filtre ou déplacez cet appareil.
- Pour de meilleurs résultats, placez l'appareil sur une surface plus haute comme une table ou un comptoir.
- Ne placez pas l'appareil à proximité d'un appareil de chauffage ou d'un appareil électrique.
- Ne placez pas l'appareil dans des passages ou des zones à forte circulation où il y a possibilité de trébuchement ou de renversement.

- Ne laissez aucun corps étranger pénétrer à l'intérieur de l'appareil.
- Ne placez pas d'objets sur l'appareil.
- Ne bloquez pas les grilles avant et arrière de l'appareil.
- Ne retournez pas l'appareil.
- Ne pas immerger l'appareil dans l'eau ou d'autres liquides.
- Ne placez pas l'appareil à proximité de flammes nues ou de sources d'incendie.
- Si vous n'utilisez pas FRESH CUBE, retirez le réservoir d'eau ou vérifiez que le filtre est sec !

## 2 Description des pièces

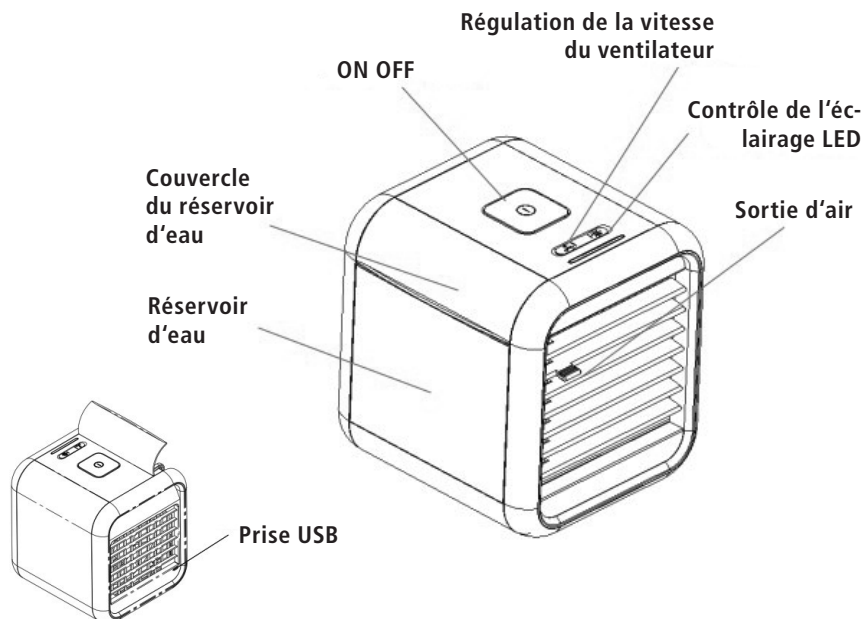

## 3 Utilisation

- Placer la FRESH CUBE sur une surface plane. **NE PAS** placer l'appareil sur des surfaces sensibles à l'eau afin d'éviter les dommages causés par les fuites de liquides.

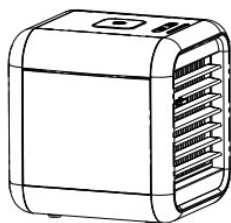

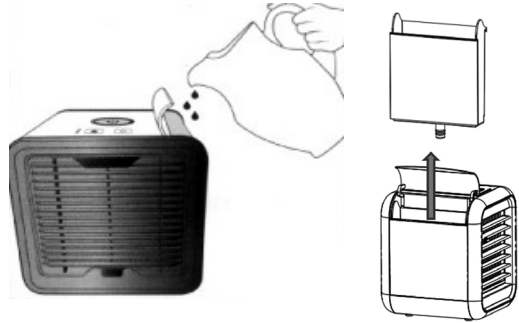

- Ouvrez la porte du réservoir d'eau et remplissez-la d'eau. Nous recommandons un pichet ou une tasse à mesurer. Ou vous pouvez enlever le réservoir d'eau pour ajouter de l'eau au réservoir d'eau.

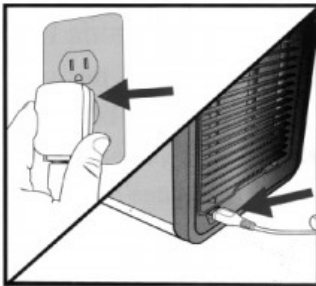

- Branchez l'adaptateur d'alimentation USB dans une prise de courant. Ensuite, insérez l'extrémité USB plus grande du câble dans l'adaptateur et l'extrémité plus petite dans le port d'alimentation



**REMARQUES :** Vous pouvez également brancher la grande extrémité USB à un ordinateur ou à un bloc d'alimentation.

1. Appuyez sur le bouton d'alimentation pour allumer le FRESH CUBE.
2. Régler la vitesse du ventilateur en appuyant sur la touche . Vous pouvez choisir entre les modes Low, Medium et High. Les voyants lumineux situés à côté de la touche vous indiquent quel refroidisseur FRESH CUBE à vitesse est en cours d'utilisation.
3. Choisissez votre couleur de lumière en appuyant sur le bouton . Vous pouvez choisir entre des couleurs unies ou un mode de cycle de couleurs. COULEURS : rouge, bleu, violet, vert, vert, jaune, cyan, blanc.
4. Lorsque vous avez terminé, appuyez de nouveau sur le bouton  Power pour éteindre votre FRESH CUBE.

**Remarque :** nous recommandons de faire fonctionner la glacière cube en mode HAUT pendant au moins 5 minutes avant de l'éteindre pour permettre le séchage.

**Remarque :** Le réservoir d'eau plein peut continuer à fonctionner pendant 4 heures en raison de la température et de l'humidité de la zone d'utilisation.

La machine offre la fonction de secouer automatiquement la poussière, à l'état sec de la machine, appuyez sur la touche de vitesse du ventilateur et la touche de lumière pour entrer dans ce mode pendant trois secondes, la machine basculera entre la vitesse haute et la vitesse basse, et la lampe se mettra automatiquement en marche. Désactivez à nouveau la fonction en appuyant sur la touche vitesse du ventilateur et lumière pendant 3 secondes, ou automatiquement après 5 minutes de marche de la machine. Cette fonction peut aider à éliminer la poussière adsorbée sur le tissu du rideau.

## 4 Nettoyage

Nous recommandons de nettoyer le réservoir d'eau et de nettoyer l'intérieur de l'appareil une fois par semaine. Utilisez seulement un chiffon non-abrasif et du savon à vaisselle doux au besoin.

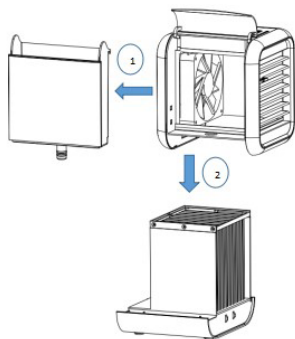

1. Couper l'alimentation
2. Retirer le réservoir d'eau
3. Enlevez les parties supérieures et nettoyez le filtre

**Note:** Un filtre à eau remplaçable est conçu spécifiquement pour ce produit. Si votre cartouche est cassée ou endommagée, vous pouvez en acheter une autre.

## 5 Garantie / Elimination / Modifications techniques

### Garantie

L'appareil sont contrôlés de manière précise avant la livraison. Si malgré tout un vice devait être constaté sur votre appareil, adressez-vous en toute confiance à notre revendeur. Veuillez joindre la preuve d'achat, car celle-ci doit être présentée pour la prestation de garantie. La période de garantie est de 24 mois à compter de la date d'achat.

### Elimination

L'appareil doit être jeté de manière appropriée. L'appareil peut dans tous les cas être remis gratuitement à tout revendeur spécialisé.

### Modifications techniques

Sous réserve de modifications de la technique et du design.

Cet appareil peut être utilisé par des enfants âgés de 8 ans et plus et par des personnes à capacités physiques, sensorielles et mentales réduites ou sans expérience et sans les connaissances nécessaires, à condition qu'ils soient assistés ou qu'ils aient reçu des instructions concernant l'utilisation en toute sécurité de l'appareil et qu'ils comprennent quels sont les dangers encourus. Les enfants ne doivent pas jouer avec l'appareil. Les opérations de nettoyage et d'entretien de l'appareil ne doivent pas être effectuées par des enfants sans surveillance. **Assurez-vous de placer l'appareil sur une surface appropriée et étanche, de sorte que le liquide déversé ne peut pas causer de dommages.**

### CE-Déclaration de conformité

L'appareil est conforme aux normes suivantes

EN 60335-1:2012/A13:2017

EN 60335-2-80:2003 + A1:2004 + A2:2009

EN 62233:2008

2014/30/EU

2014/35/EU



## INSTRUCTIONS D'ÉLIMINATION DES COMPOSANTS ÉLECTRIQUES DU PRODUIT

**Conformément à l'article 26 du décret-loi du 14 mars 2014 portant application de la directive 2012/19/CE et de la loi du 4 mars 2014 portant application de la directive 2011/65/CE concernant la réduction de l'utilisation de substances dangereuses dans les équipements électriques et électroniques et la gestion des déchets.**

Le symbole de la poubelle barrée d'une croix sur la machine ou l'emballage indique qu'à la fin de leur vie, ils doivent être éliminés séparément des autres déchets. L'utilisateur doit donc apporter l'appareil à un point de collecte approprié. Triez les déchets électroniques et électriques, ou remettez-les gratuitement à un revendeur pour l'achat d'un appareil neuf. Le tri permettant de recycler les appareils électroniques, ainsi que le traitement et l'élimination respectueux de l'environnement permettent d'éviter d'éventuels effets néfastes sur l'environnement et la santé, et de promouvoir la réutilisation et/ou le recyclage des matériaux auxquels ils appartiennent. Une mauvaise utilisation de ce produit par l'utilisateur entraînera l'application des sanctions administratives prévues par la législation applicable. Les piles contenues dans l'appareil doivent être éliminées séparément dans les conteneurs appropriés pour la collecte des piles usagées.



## L'ÉLIMINATION DES PILES ET DES BATTERIES

**Conformément au décret-loi 188 du 20 novembre 2008 portant application de la directive 2006/66/CE relative aux piles, accumulateurs et déchets connexes, le symbole de la poubelle barrée d'une croix sur la batterie indique qu'il est interdit de jeter les piles usagées dans les ordures ménagères.**

Les piles et les batteries contiennent des substances hautement polluantes pour l'environnement. L'utilisateur est tenu d'éliminer les piles usagées dans les points de collecte situés dans sa commune ou dans les conteneurs appropriés. Ce service est gratuit. De cette façon, les exigences légales seront respectées et l'environnement sera protégé. Les symboles désignant les matières dangereuses pouvant être présentes dans les piles et batteries sont les suivants: Hg= Mercure, Cd= Cadmium, Pb= Plomb.

**Maison**

Armin Schmid  
Olensbachstrasse 9-15  
**CH-9631 Ulisbach**  
Tel. Int. +41 71 987 60 60  
Tel. Nat. 0848870850  
[www.sonnenkoenig.ch](http://www.sonnenkoenig.ch)

**Maison**

Armin Schmid  
Peter-Henlein-Strasse 5  
**D-89331 Burgau**  
Tel: 0180 500 64 35  
[info@sonnenkoenig.ch](mailto:info@sonnenkoenig.ch)  
[www.sonnenkoenig.ch](http://www.sonnenkoenig.ch)

**0.14 Cent/Minute**



# FRESH CUBE

RIGENERATORI D'ARIA

Manuale d'uso



Nr. articolo FRESH CUBE: 10301001

**INDICE**

1 Avvertenze di sicurezza .....	19
2 Descrizione delle parti .....	20
3 Uso .....	20
4 Pulitura .....	22
5 Garanzia / Smaltimento / Modifiche tecniche .....	22

## 1 Avvertenze di sicurezza

IT

- Posizionare FRESH CUBE su un piano rialzato come un tavolo, una scrivania o un piano di lavoro. Questo è il modo migliore per raffreddare più velocemente l'area personale.
- Lasciare che il filtro assorba l'acqua per almeno 3 minuti dopo aver riempito il serbatoio e prima dell'uso. In questo modo si ottiene l'aria più fredda più velocemente.
- Cercate di rimanere a pochi metri dal FRESH CUBE. Il vantaggio maggiore si avverte quando si è seduti direttamente davanti al dispositivo.
- FRESH CUBE funzionerà per circa 8 ore su un singolo riempimento a bassa velocità della ventola. Anche se il serbatoio dell'acqua è vuoto, il filtro è ancora umido e FRESH CUBE può continuare a raffreddarsi.
- Non danneggiare il cavo avvolgendolo intorno a spigoli vivi, attorcigliandolo, appoggiandovi oggetti pesanti, posizionandolo vicino a superfici calde o lasciandolo appeso al bordo di un tavolo.
- Non immergere in acqua o altri liquidi.
- Non azionare in prossimità di un riscaldatore.
- Non utilizzare vicino a gas infiammabili come il gas naturale o il propano.
- Non utilizzare in prossimità di fiamme, elettrodomestici da cucina, apparecchi di riscaldamento o, più in generale, di superfici calde.
- Non inserire dita e/o oggetti nelle griglie di ingresso/uscita dell'aria.
- Non appoggiare oggetti sopra l'apparecchio.
- Non trasportare l'apparecchio quando è pieno d'acqua. Una parte dell'acqua può rimanere nell'apparecchio anche se il serbatoio è vuoto.
- Utilizzare solo acqua pulita. Se necessario, utilizzare acqua distillata.
- Leggere e seguire la manutenzione regolare come raccomandato in questa guida.
- L'apparecchio funziona al meglio in aree non inquinate. Grandi particelle di polvere/sporco possono ridurre la durata dell'unità.
- Si consiglia l'uso solo in luoghi asciutti. Se si utilizza in un'area umida o in un ambiente umido, fare attenzione a non gettare acqua sulle aree esterne del prodotto.
- Se si verifica una perdita o una fuoriuscita sulla superficie del dispositivo, scollegare il dispositivo e lasciarlo asciugare per 24 ore. Utilizzarlo come si farebbe normalmente in seguito.
- Non esporre l'apparecchio alla luce diretta del sole per lunghi periodi di tempo.
- Prima di non utilizzare l'apparecchio per lunghi periodi di tempo, svuotare il serbatoio dell'acqua, accendere l'apparecchio e impostare la velocità massima del ventilatore per almeno 4 ore. In questo modo si asciuga il filtro e l'interno dell'apparecchio.
- Utilizzare esclusivamente l'adattatore di alimentazione e il cavo di alimentazione originali forniti nella confezione.
- Scollegare il dispositivo quando si pulisce, si rimuove/sostituisce il filtro o si sposta il dispositivo.
- Per ottenere risultati ottimali, posizionare il dispositivo su una superficie più alta come un tavolo o un piano di lavoro.
- Non collocare il dispositivo in prossimità di un riscaldatore o di un apparecchio elettrico. Non collocare l'apparecchio in passaggi o aree ad alto traffico in cui vi è la possibilità di inciampare o rovesciarlo.
- Non lasciare all'interno dell'apparecchio corpi estranei.

- Non appoggiare oggetti sopra l'apparecchio.
  - Non bloccare le griglie anteriori e posteriori dell'apparecchio.
  - Non capovolgere l'apparecchio.
  - Non immergere l'apparecchio sotto l'acqua o altri liquidi.
  - Non posizionare l'apparecchio in prossimità di fiamme libere o fonti di incendio.
- Se non si utilizza il FRESH CUBE, rimuovere il serbatoio dell'acqua o controllare che il filtro sia asciutto!

## 2 Descrizione delle parti

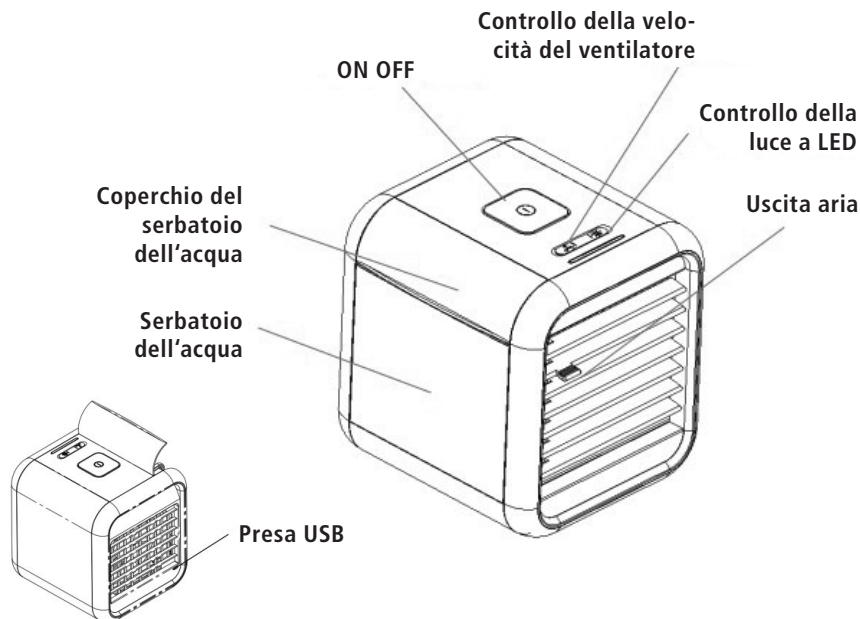

## 3 Uso

- Posizionare il raffreddatore a FRESH CUBE su una superficie piana. **NON** posizionare l'unità su superfici sensibili all'acqua per evitare danni dovuti a perdite di liquidi.

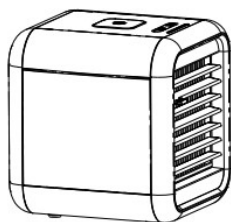

- Aprire lo sportello del serbatoio dell'acqua e riempirlo con acqua. Raccomandiamo una brocca o un misurino. Oppure si può togliere il serbatoio dell'acqua per aggiungere acqua al serbatoio dell'acqua.

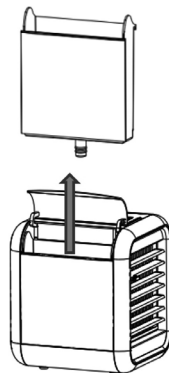

- Plug adattatore di alimentazione USB in una presa di corrente. Quindi, inserire l'estremità più grande del cavo USB nell'adattatore e l'estremità più piccola nella porta di alimentazione sul retro del dispenser FRESH CUBE.

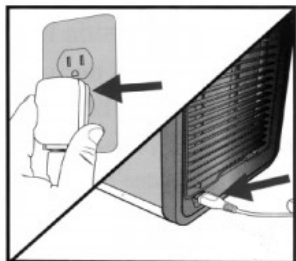

**NOTA:** È possibile collegare l'estremità USB di grandi dimensioni anche a un computer o a un banco di alimentazione.

1. Premere il pulsante di alimentazione per accendere il raffreddatore a cubo.
2. Impostare la velocità della ventola premendo il tasto . È possibile scegliere tra le modalità Basso, Medio e Alto. Gli indicatori luminosi accanto al pulsante indicano quale scambiatore di calore per cubi di velocità è attualmente in funzione.
3. Scegliere il colore della luce premendo il tasto . È possibile scegliere tra colori solidi o una modalità di ciclo colore. COLORI : rosso, blu, viola, verde, giallo, giallo, ciano, bianco.
4. Al termine, premere nuovamente il pulsante di alimentazione per spegnere il dispenser per FRESH CUBE.

**Nota:** Si consiglia di far funzionare il raffreddatore a cubo in modalità HIGH per almeno 5 minuti prima di spegnerlo per consentire l'asciugatura.

**Nota:** Il serbatoio dell'acqua pieno può continuare a funzionare per 4 ore a causa della temperatura e dell'umidità dell'area di utilizzo.

La macchina fornisce la funzione di scuotere automaticamente la polvere, nello stato di macchina asciutta, premere la velocità della ventola e il pulsante luce per entrare in questa modalità per tre secondi, la macchina commuterà avanti e indietro tra l'alta e bassa velocità, e la lampada automaticamente ciclo. Disattivare nuovamente la funzione premendo il pulsante della ventola e della luce per 3 secondi o automaticamente dopo 5 minuti di funzionamento della macchina. Questa funzione può aiutare a liberarsi dalla polvere assorbita dal tessuto della tenda.

## 4 Pulitura

IT

Si consiglia di pulire il serbatoio dell'acqua e di pulire l'interno dell'apparecchio una volta alla settimana. Utilizzare solo un panno nonreggisenso e sapone delicato per piatti quando necessario.

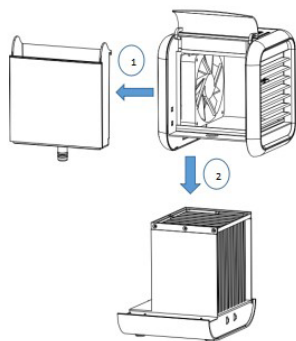

1. Spegnerne l'alimentazione.
2. Togliere il serbatoio dell'acqua.
3. Togliere le parti superiori e pulire il filtro.

**Nota:** Un filtro dell'acqua sostituibile è stato progettato specificamente per questo prodotto. Se la cartuccia è stata rotta o danneggiata, è possibile acquistare una sostituzione.

## 5 Garanzia / Smaltimento / Modifiche tecniche

### Garanzia

I prodotti vengono controllati attentamente prima della spedizione. Se dovesse comunque presentarsi un vizio sul vostro apparecchio, vi invitiamo a rivolgervi in tutta tranquillità al vostro rivenditore. Vi raccomandiamo di portare appresso la ricevuta d'acquisto, che deve essere presentata per ogni prestazione in garanzia. Il periodo di garanzia è di 24 mesi dalla data di acquisto.

### Smaltimento

Provvedere ad un corretto smaltimento del prodotto. L'apparecchio può essere consegnato gratuitamente per il relativo smaltimento a qualsiasi rivenditore specializzato.

### Modifiche tecniche

Con riserva di eventuali modifiche tecniche e di progettazione.

Questo elettrodomestico può essere usato da bambini che abbiano compiuto gli 8 anni di età e da persone con capacità fisiche, sensoriali o mentali ridotte, oppure che manchino di esperienza e conoscenza, purché abbiano ricevuto assistenza o formazione per un uso sicuro dell'elettrodomestico e ne comprendano quindi i rischi connessi. I bambini non devono giocare con l'apparecchio. Operazioni di pulizia e di manutenzione non devono essere effettuate da bambini senza supervisione. **Assicurarsi di posizionare il dispositivo su una superficie idonea e impermeabile, in modo che i liquidi sversati non possano causare alcun danno.**

### CE-Dichiarazione di Conformità

Il dispositivo è conforme alle seguenti norme

EN 60335-1:2012/A13:2017

EN 60335-2-80:2003 + A1:2004 + A2:2009

EN 62233:2008

2014/30/EU

2014/35/EU



#### INFORMATIVA SMALTIMENTO RELATIVA ALLA PARTE ELETTRICA DEL PRODOTTO

**Ai sensi del D.L. del 14 marzo 2014 art. 26, di attuazione della direttiva 2012/19/EU e del D.L. 27 del 4 marzo 2014, di attuazione della direttiva 2011/65/EU relativa alla riduzione dell'uso di sostanze pericolose nelle apparecchiature elettriche ed elettroniche, nonché allo smaltimento dei rifiuti.**

Il simbolo del cassonetto barrato riportato sull'apparecchiatura o sulla confezione indica che il prodotto, alla fine della propria vita utile, deve essere raccolto separatamente dagli altri rifiuti. L'utente dovrà, pertanto, conferire l'apparecchiatura giunta a fine vita agli idonei centri di raccolta differenziata dei rifiuti elettronici ed elettrotecnici, oppure riconsegnarla al rivenditore al momento dell'acquisto di una nuova apparecchiatura di tipo equivalente, in ragione del processo di uno a uno. L'adeguata raccolta differenziata per l'avvio successivo dell'apparecchiatura dimessa al riciclaggio, al trattamento e allo smaltimento compatibile con l'ambiente, contribuisce a evitare possibili effetti negativi sull'ambiente e sulla salute e favorisce il reimpiego e/o riciclo dei materiali di cui è composta l'apparecchiatura.

Lo smaltimento abusivo del prodotto da parte dell'utente comporta l'applicazione delle sanzioni amministrative previste dalla normativa vigente. Eventuali pile o batterie ricaricabili contenute nel dispositivo devono essere smaltite separatamente negli appositi raccoglitori preposti alla raccolta delle pile esauste.



#### SMALTIMENTO PILE E ACCUMULATORI

**Ai sensi del D. Lgs. n. 188 del 20 novembre 2008, di attuazione della Direttiva 2006/66/CE concernente pile, accumulatori e relativi rifiuti, il simbolo del bidone barrato posto sulla batteria indica che è fatto divieto di smaltire batterie esauste nei rifiuti domestici.**

Pile e batterie contengono sostanze altamente inquinanti per l'ambiente.

È fatto obbligo all'utente di smaltire le batterie esauste nei centri di raccolta siti nel comune di appartenenza o negli appositi contenitori. Il servizio è gratuito. In tal modo verranno rispettate le norme di legge contribuendo alla salvaguardia dell'ambiente.

I simboli identificativi di sostanze pericolose eventualmente presenti in pile e batterie sono i seguenti: Hg= mercurio, Cd= cadmio, Pb= piombo.

**Ditta**

Armin Schmid  
Olensbachstrasse 9-15  
**CH-9631 Ulisbach**  
Tel. Int. +41 71 987 60 60  
Tel. Nat. 0848870850  
[www.sonnenkoenig.ch](http://www.sonnenkoenig.ch)

**Ditta**

Armin Schmid  
Peter-Henlein-Strasse 5  
**D-89331 Burgau**  
Tel: 0180 500 64 35  
[info@sonnenkoenig.ch](mailto:info@sonnenkoenig.ch)  
[www.sonnenkoenig.ch](http://www.sonnenkoenig.ch)

**0.14 Cent/Minute**



# FRESH CUBE

LUCHTVERFRISSEER

Gebruikshandleiding



Artikelnr. FRESH CUBE: 10301001

**INHOUD**

1 Veiligheidsinstructies.....	27
2 Beschrijving van de onderdelen.....	28
3 Gebruik.....	28
4 Reiniging.....	30
5 Garantie / Verwijdering / Technische wijzigingen .....	30

## 1 Veiligheidsinstructies

NL

- Plaats de FRESH CUBE op een verhoogd oppervlak zoals een tafel, bureau of aanrecht. Dit is de beste manier om uw persoonlijke ruimte sneller af te koelen.
- Laat het filter minstens 3 minuten na het vullen van de tank en voor gebruik water opnemen. Zo krijgt u sneller de koelste lucht.
- Probeer binnen een paar meter FRESH CUBE te blijven. Je voelt het meeste voordeel als je direct voor het apparaat zit.
- FRESH CUBE zal ongeveer 8 uur draaien op een enkele vulling op lage ventilatorsnelheid. Zelfs als de watertank leeg is, is het filter nog steeds vochtig en kan FRESH CUBE verder afkoelen.
- Beschadig het snoer niet door het om scherpe hoeken te wikkelen, te draaien, er zware voorwerpen op te leggen, het dicht bij hete oppervlakken te plaatsen of het aan de rand van een tafel te laten hangen.
- Niet onderdompelen in water of andere vloeistoffen.
- Gebruik het apparaat niet in de buurt van een verwarming.
- Niet gebruiken in de buurt van brandbare gassen zoals aardgas of propaan.
- Niet gebruiken in de buurt van vlammen, keukenapparatuur of verwarmingstoestellen of, meer in het algemeen, een heet oppervlak.
- Steek geen vingers en/of voorwerpen in de luchtinlaat/uitlaatroosters.
- Plaats geen voorwerpen op het apparaat.
- Draag het apparaat niet als het gevuld is met water. Ook als de tank leeg is, kan er water in het apparaat achterblijven.
- Gebruik alleen schoon water. Gebruik indien nodig gedestilleerd water.
- Lees en volg regelmatig onderhoud zoals aanbevolen in deze handleiding.
- Het apparaat werkt het beste in niet-verontreinigde gebieden. Grote stof/vuildeeltjes kunnen de levensduur van het apparaat verkorten.
- Wij raden u aan het apparaat alleen op droge plaatsen te gebruiken. Bij gebruik in een vochtige omgeving of in een vochtige omgeving dient u erop te letten dat er geen water op de externe delen van het product terechtkomt.
- Als er een lek of lekkage optreedt op het oppervlak van het apparaat, trek de stekker van het apparaat uit het stopcontact en laat het 24 uur drogen. Gebruik het apparaat zoals u het daarna normaal gesproken zou gebruiken.
- Plaats het apparaat niet gedurende langere tijd in direct zonlicht.
- Voordat u het apparaat voor langere tijd niet gebruikt, moet u het waterreservoir leegmaken, het apparaat inschakelen en minstens 4 uur lang op de hoogste ventilatorsnelheid instellen. Hierdoor droogt het filter en de binnenkant van het apparaat uit.
- Gebruik alleen de originele stroomadapter en het netsnoer die in de verpakking zijn meegeleverd.
- Haal de stekker van het apparaat uit het stopcontact bij het reinigen, verwijderen/vervangen van het filter of het verplaatsen van het apparaat.
- Voor het beste resultaat plaatst u het apparaat op een hoger oppervlak zoals een tafel of aanrechtblad.
- Plaats het apparaat niet in de buurt van een verwarming of een elektrisch apparaat.
- Plaats het apparaat niet in doorgangen of gebieden met veel verkeer waar het apparaat kan struikelen of omvallen.

- Laat geen vreemde voorwerpen in het apparaat achterwege.
- Plaats geen voorwerpen op het apparaat.
- Blokkeer de voor- en achterroosters van het apparaat niet.
- Draai het apparaat niet ondersteboven.
- Dompel het apparaat niet onder water of andere vloeistoffen.
- Plaats het apparaat niet in de buurt van open vuur of vuurbronnen.
- Wenn Sie FRESH CUBE nicht verwenden, entnehmen Sie den Wassertank oder kontrollieren Sie das der Filter trocken ist!

## 2 Beschrijving van de onderdelen

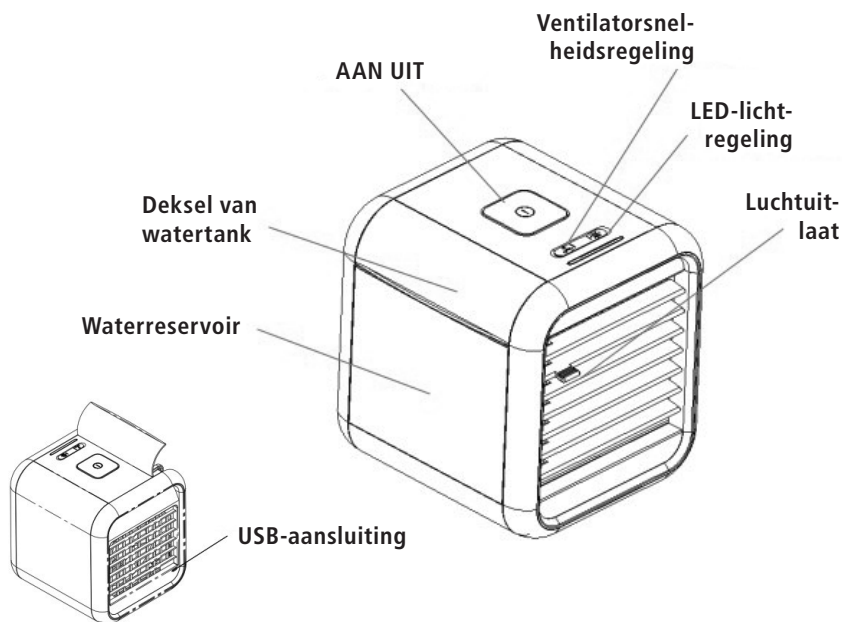

## 3 Gebruik

- Plaatsen FRESH CUBE op een vlakke ondergrond. **Plaats het apparaat NIET op watergevoelige oppervlakken om schade door lekkage van vloeistoffen te voorkomen.**

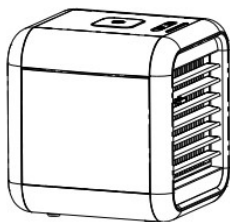

- Openen de deur van het waterreservoir en vul het met water. Wij adviseren een kruik of maatbeker. Of u kunt het waterreservoir verwijderen om water aan het waterreservoir toe te voegen.

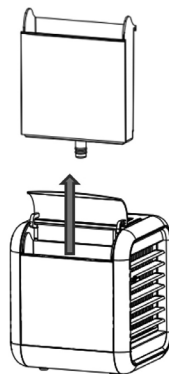
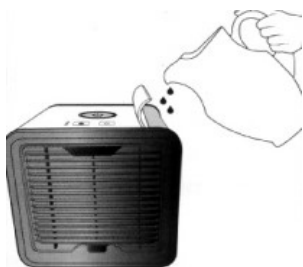

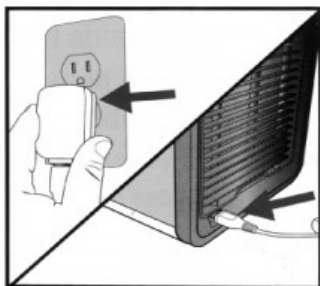

NL

- Om aan te sluiten USB-voedingsadapter in een stopcontact. Steek vervolgens het grotere USB-uiteinde van de kabel in de adapter en het kleinere uiteinde in de voedingspoort aan de achterkant van de FRESH CUBE.



**OPMERKINGEN:** U kunt het grote USB-uiteinde ook op een computer of stroombank aansluiten.

1. Druk op de aan/uit-knop om de kubuskoeler in te schakelen.
2. Stel de ventilatorsnelheid in door op de  knop te drukken. U kunt kiezen uit de laag-, medium- en hoge modus. De indicatielampjes naast de knop geven aan welke speed cube cooler momenteel draait.
3. Kies uw lichte kleur door op de  knop te drukken. U kunt kiezen tussen effen kleuren of een kleurencyclusmodus. KLEUREN: rood, blauw, paars, paars, groen, geel, cyaan, wit.
4. Als je klaar bent, druk je nogmaals op de aan/uit-knop om je kubuskoeler uit te schakelen.

**Opmerking:** wij raden aan om de kubuskoeler minstens 5 minuten in de HIGH-modus te laten draaien vooraleer deze uit te schakelen om het drogen mogelijk te maken.

**Opmerking:** De volle watertank kan 4 uur doorwerken door de temperatuur en luchtvochtigheid van het gebruik van de ruimte.

De machine verstrekt de functie van automatisch het schudden van stof, in de droge machinestaat, druk de ventilatorsnelheid en de lichte knoop om deze wijze drie seconden in te gaan, zal de machine heen en weer tussen de hoge en lage snelheid schakelen, en de lamp zal automatisch cyclus. Schakel de functie opnieuw uit door de ventilatorsnelheid en de lichttoets 3 seconden lang in te drukken, of automatisch nadat de machine 5 minuten heeft gedraaid. Deze functie kan helpen om wat stof af te schudden dat op de gordijnstof is geabsorbeerd.

## 4 Reiniging

Wij raden aan de watertank te reinigen en de binnenkant van het apparaat eenmaal per week schoon te maken. Gebruik alleen een niet-brasieve doek en een milde afwasmiddel als dat nodig is.

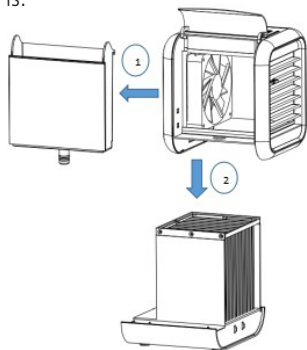

1. Schakel de stroom uit.
2. Verwijder het waterreservoir.
3. Verwijder de bovenste delen en reinig het filter.

**Opmerking:** Een vervangbaar waterfilter is speciaal voor dit product ontworpen. Als uw cartridge kapot is, kunt u een vervangende cartridge kopen.

## 5 Garantie / Verwijdering / Technische wijzigingen

### Garantie

De apparaten worden voor levering uitvoerig gecontroleerd. Mocht er zich desondanks een probleem voordoen bij uw apparaat, dan kunt u contact opnemen met uw leverancier. Neem altijd het aankoopbewijs mee; dit is tevens het garantiebewijs. De garantietermijn is 24 maanden vanaf de aankoopdatum.

### Apparaat afvoeren

Voer het apparaat volgens de geldende voorschriften af. Het apparaat kan hiervoor bij elke leverancier gratis worden ingeleverd.

### Technische wijzigingen

Wijzigingen in techniek en uitvoering voorbehouden. Wij zijn niet aansprakelijk voor technische of redactionele wijzigingen of omissies in dit document.

Dit apparaat kan worden gebruikt door kinderen van 8 jaar en ouder en door personen met beperkte fysieke, zintuiglijke of mentale vermogens of gebrek aan ervaring of kennis, wanneer zij het apparaat onder toezicht gebruiken of zijn geïnstrueerd over het veilige gebruik ervan en zij de daaruit voortkomende gevaren begrijpen. Kinderen mogen niet met het apparaat spelen. Het apparaat mag niet door kinderen worden gereinigd of onderhouden, tenzij dit onder toezicht gebeurt. **Zorg dat het apparaat op een geschikte en stabiele ondergrond staat, waar eventuele lekkende vloeistoffen geen schade kunnen veroorzaken.**

### CE-verklaring van overeenstemming

Het apparaat voldoet aan de volgende normen

EN 60335-1:2012/A13:2017

EN 60335-2-80:2003 + A1:2004 + A2:2009

EN 62233:2008

2014/30/EU

2014/35/EU



#### INFORMATIE OVER DE VERWIJDERING VAN HET ELEKTRISCHE GEDEELTE VAN HET PRODUCT

NL

**In overeenstemming met artikel 26 van de besluitwet van 14 maart 2014 tot uitvoering van Richtlijn 2012/19/EU en de wet van 4 maart 2014 tot uitvoering van Richtlijn 2011/65/EU betreffende de vermindering van het gebruik van gevaarlijke stoffen in elektrische en elektronische apparatuur en de verwijdering van afvalstoffen.**

Het symbool van de doorgekruiste vuilnisbak op de apparatuur of verpakking geeft aan dat het product aan het einde van zijn levensduur gescheiden van ander afval moet worden ingezameld. De gebruiker moet de apparatuur aan het einde van haar levensduur daarom inleveren bij een daarvoor bestemd inleverpunt voor elektronisch en elektrotechnisch afval, of één op één inleveren bij de detailhandelaar wanneer hij een nieuw apparaat van een gelijkwaardig type koopt. Een adequate gescheiden inzameling zorgt ervoor dat onderdelen kunnen worden gerecycled en op milieuvriendelijke wijze worden verwijderd en verwerkt. Dit helpt mogelijke negatieve effecten op milieu en gezondheid te voorkomen en bevordert het hergebruik en/of de recycling van de materialen waaruit de apparatuur bestaat.

Illegaal weggooien van het product door de gebruiker leidt tot administratieve sancties in het kader van de huidige wetgeving. Eventuele batterijen en oplaadbare batterijen die zich in het apparaat bevinden, moeten apart worden weggegooid in de speciale afvalbakken voor het inzamelen van gebruikte batterijen.



#### VERWIJDERING VAN BATTERIJEN EN ACCU'S

**In overeenstemming met verordening 188 van 20 november 2008 ter uitvoering van Richtlijn 2006/66/EG inzake batterijen en accu's en afgedankte batterijen geeft het symbool van de doorgekruiste vuilnisbak op de batterij aan dat het verboden is ge- bruikte batterijen weg te gooien als huishoudelijk afval.**

Batterijen en accu's bevatten zeer milieuvervuilende stoffen. De gebruiker is verplicht gebruikte batterijen in te leveren bij de inzamelpunten in de gemeente of in de daarvoor bestemde containers. De service is gratis. Op deze manier worden de wettelijke eisen in acht genomen en wordt het milieu beschermd. De symbolen ter identificatie van de gevaarlijke stoffen die in batterijen en accu's aanwezig kunnen zijn, zijn als volgt: Hg= kwik, Cd= cadmium, Pb= lood.

**Firma**

Armin Schmid  
Olensbachstrasse 9-15  
**CH-9631 Ulisbach**  
Tel. Int. +41 71 987 60 60  
Tel. Nat. 0848870850  
[www.sonnenkoenig.ch](http://www.sonnenkoenig.ch)

**Firma**

Armin Schmid  
Peter-Henlein-Strasse 5  
**D-89331 Burgau**  
Tel: 0180 500 64 35  
[info@sonnenkoenig.ch](mailto:info@sonnenkoenig.ch)  
[www.sonnenkoenig.ch](http://www.sonnenkoenig.ch)

Landline 14 Cent/Minute  
Mobil network 42 Cent/Minute



# FRESH CUBE

AIR FRESHENER

Manual

EN



Article-Nr. FRESH CUBE: 10301001

**INDEX**

1 Safety instructions.....	35
2 Description of parts.....	36
3 Usage.....	36
4 Cleaning.....	38
5 Warranty / Removal / Technical changes.....	38

## 1 Safety instructions

EN

- Place FRESH CUBE on a raised surface such as a table, desk or counter top. This is the best way to cool your personal area faster.
- Let the filter absorb water for at least 3 minutes after filling the tank and before use. Doing so will get you the coolest air quicker.
- Try to stay within a few feet of FRESH CUBE. You'll feel the most benefit when sitting directly in front of the device.
- FRESH CUBE will run for approximately 8 hours on a single fill on Low fan speed. Even if the water tank is empty, the filter is still damp and FRESH CUBE can continue cooling.
- Do not damage the cord by winding it around sharp corners, twisting it, resting heavy objects on it, positioning it close to hot surfaces or allowing it to hang from the edge of a table.
- Do not immerse in water or other liquids.
- Do not operate near a heater.
- Do not use near flammable gases such as natural gas or propane.
- Do not use near flames, kitchen appliances or heating appliances or, more generally, a hot surface.
- Do not put fingers and/or any objects in the air inlet/outlet grilles.
- Do not place objects on top of the appliance.
- Do not carry the device when filled with water. Some water may remain in unit even if tank is empty.
- Use only clean water. If needed, use distilled water.
- Please read and follow regular maintenance as recommended in this guide.
- The device works best in non-polluted areas. Large dust/dirt particles may reduce lifetime of unit.
- We recommend use only in dry locations. If using in a moist area or environment, take care not to get water on external areas of the product.
- If a leak or spill occurs on the surface of device, unplug the device and let it dry for 24 hours. Use it as you normally would afterwards.
- Do not place in direct sunlight for extended periods of time.
- Before not using the device for extended periods of time, empty the water tank, turn unit on, and set to highest fan speed for at least 4 hours. This will dry out the filter and inside of your unit.
- Only use the original power adaptor and cord supplied in package.
- Unplug the device when cleaning, removing/replacing filter, or moving this device.
- For best results, place the device on a higher surface like a table or countertop.
- Do not place the device near a heater or any electrical appliance.
- Do not place the device in passageways or high traffic areas where there is possibility of tripping or knocking it over.
- Do not allow any foreign objects inside the device.
- Do not place items on top of the device.
- Do not block the front and back grills of the device.
- Do not turn the device upside down.
- Do not submerge the the device under water or other liquids.
- Do not place the device near open flames or fire sources.

## 2 Description of parts

EN

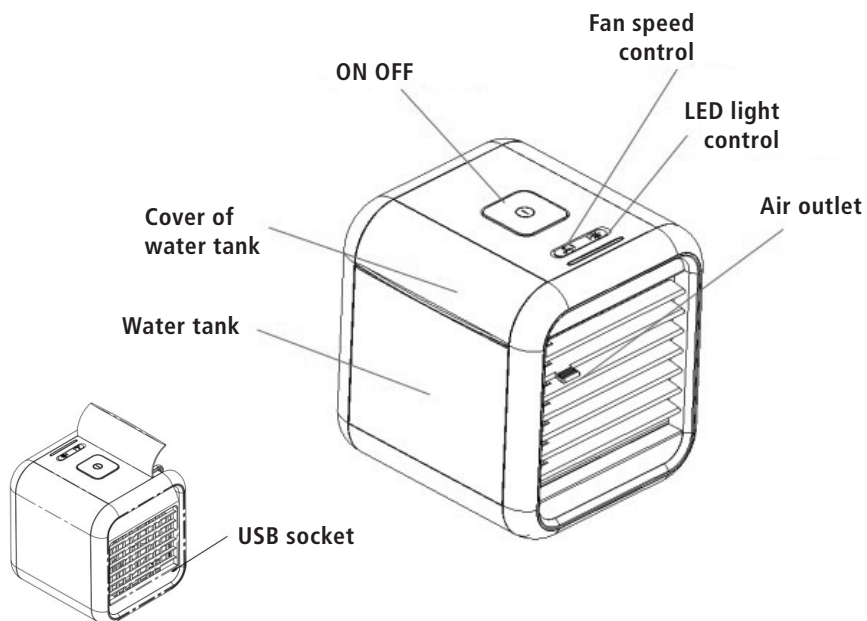

## 3 Usage

- Place the device on a flat surface.

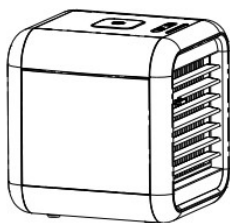

- Open the water tank door and fill with water. We recommend a pitcher or measuring cup. Or you can take off the water tank to add water to the water tank.

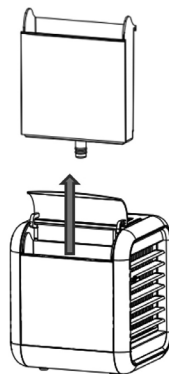
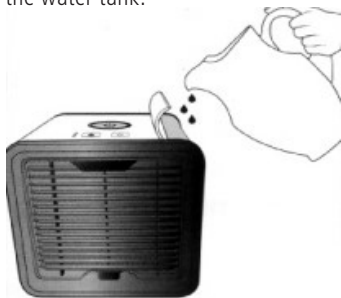

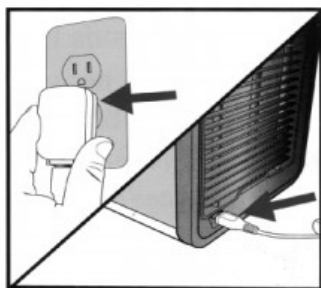

EN

- Plug USB power adaptor into an outlet. Then, insert larger USB end of cable into the adaptor and the smaller end into the power port on the back of the device.



**NOTE:** You can plug the larger USB end into a computer to power the device as well.

1. Press power button to power on the device.
2. Set the fan speed by pressing  button. You can choose from Low, Medium, and High Mode. The indicator lights next to the button show you which speed the device is currently running.
3. Choose your light color by pressing  button. You can choose between steady colors or a color-cycle mode. COLORS: red, blue, purple, green, yellow, cyan, white
4. Press the power button again to turn off your cube cooler.

**Note:** We recommend running the device on HIGH mode for at least 5 minutes before powering off to allow it to dry.

**Remark:** The full water tank can continue 4 hours working due to the temperature and humidity of using area.

The device provides the function of automatically shaking dust, in the dry machine state, press the fan speed and the light button to enter this mode for three seconds, the machine will switch back and forth between the high and low speed, and the lamp will automatically cycle. Turn off the feature again by pressing the fan speed and light button for 3 seconds, or automatically after the machine runs for 5 minutes. This function can help shake off some dust adsorbed on the curtain fabric.

## 4 Cleaning

We recommend cleaning the water tank and inside of the unit weekly. Use only a non-abrasive cloth and mild dish soap when needed.

EN

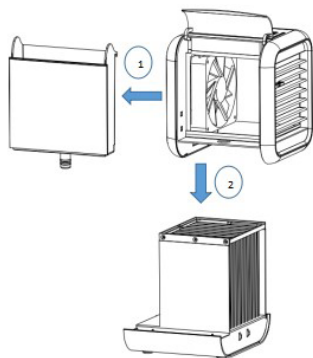

1. Switch off the power.
2. Take off the water tank.
3. Take off the upper parts and clean the filter.

**Note:** A replaceable water filter is designed specifically for this product. If your cartridge has been broken or damaged, you can purchase a replacement.

## 5 Warranty/Disposal/Technical change

### Warranty

The Products are controlled just before delivery. If despite a lack of your product, try trustfully your seller. Please bring your receipt, as this is to be submitted for each warranty. The guarantee period is 24 months from date of purchase.

### Disposal

The device must be disposed of properly. The device can be distributed free of charge for disposal at each dealer.

### Technical changes

Reserving technical changes in technology and design

This appliance can be used by children aged from 8 years and above and persons with reduced physical, sensory or mental capabilities or lack of experience and knowledge if they have been given supervision or instruction concerning use of the appliance in a safe way and understand the hazards involved. Children shall not play with the appliance. Cleaning and user maintenance shall not be made by children without supervision.

Please make sure to place the device on a suitable and waterproof surfaces, so that spilled liquids can not cause harm.

### CE Declaration of Conformity

This device complies with the following standards

EN 60335-1:2012/A13:2017

EN 60335-2-80:2003 + A1:2004 + A2:2009

EN 62233:2008

2014/30/EU

2014/35/EU



#### DISPOSAL INSTRUCTIONS FOR THE ELECTRICAL PART OF THE PRODUCT

**In accordance with Article 26 of the Decree-Law of 14 March 2014 implementing Directive 2012/19/EC and the Law of 4 March 2014 implementing Directive 2011/65/EC on the reduction of the use of hazardous substances in electrical and electronic equipment and on waste management.**

**EN**

The crossed-out dustbin symbol on the machine or packaging indicates that the waste generated at the end of its useful life must be collected separately from other waste. The user must therefore take the device to the appropriate collection points at the end of its service life. Sort electronic and electrical waste or send the purchase of new, equivalent devices back to the dealer in a one-to-one process. L'adeguata separate collection for subsequent commissioning of the equipment to be recycled, treatment and environmentally sound disposal, helps to avoid possible adverse effects on the environment and health and promote the reuse and/or recycling of the materials to which they belong. composed the equipment.

Misuse of this product by the user will result in the application of the administrative penalties provided for in the applicable legislation. Batteries contained in the device must be disposed of separately in the appropriate containers for the collection of used batteries.



#### DISPOSAL OF BATTERIES AND ACCUMULATORS

**In accordance with Legislative Decree 188 of 20 November 2008 implementing Directive 2006/66/EC on batteries, accumulators and related waste, the symbol of the crossed-out waste bin on the battery indicates that the disposal of used batteries in household waste is prohibited.**

Single-use and rechargeable batteries contain substances that are highly polluting for the environment. The user is obliged to dispose of used batteries at collection points in the municipality or in appropriate containers. This service is free. In this way, legal requirements are adhered to and the environment protected. The symbols identifying hazardous materials that may be present in single-use and rechargeable batteries are as follows: Hg = Mercury, Cd = Cadmium, Pb = Lead.

**Company**

Armin Schmid  
Olensbachstrasse 9-15  
**CH-9631 Ulisbach**  
Tel. Int. +41 71 987 60 60  
Tel. Nat. 0848870850  
[www.sonnenkoenig.ch](http://www.sonnenkoenig.ch)

**Company**

Armin Schmid  
Peter-Henlein-Strasse 5  
**D-89331 Burgau**  
Tel: 0180 500 64 35  
[info@sonnenkoenig.ch](mailto:info@sonnenkoenig.ch)  
[www.sonnenkoenig.ch](http://www.sonnenkoenig.ch)

**0.14 Cent/Minute**