

RF-OPTIMA R2 THERMOSTAT

Der Funk-Thermostat RF-OPTIMA R2 wurde entwickelt, um elektrische und konventionelle Heizsysteme entsprechend der eingestellten Temperatur und Zeit zu schalten.



Möglichkeiten und Vorteile des Thermostats RF-OPTIMA R2

- ✓ Klares Ablesen des großen Displays mit Hintergrundbeleuchtung.
- ✓ Einfache Installation von Thermostat und Empfänger.
- ✓ Einfache Bedienung mit den fünf Drucktasten.
- ✓ 70 Schaltmöglichkeiten pro Woche (10 individuelle Schaltzeiten pro Tag Zeit und Temperatur).
- ✓ Das Display zeigt sowohl die Solltemperatur als auch die gemessene Temperatur, Zeit und Programmwahl an.
- ✓ Der Temperaturwert wird in Celsius angegeben.
- ✓ Programm (PRG) oder Manuell (MAN).
- ✓ Der Thermostat wird mit einem Wandmontagerahmen, Standfüßen und einem Steckerempfänger oder Aufputzempfänger geliefert.

Technische Daten

Stromversorgung Thermostat: 2 AAA 1,5V alkalisch.
Backup-Speicher: EEPROM
Versorgungsspannung Empfänger: 230Vac, 50 / 60Hz
Maximale Spannung / Last (Ohm): 250Vac / 10A (4 oder 16A, abhängig von der Empfängerversion).
Maximale Spannung / Last (induktiv): 250Vac / 3A (1 oder 10A, abhängig von der Empfängerversion).
Frequenz: 868 MHz.
Kanalwahl: durch Thermostat und Empfänger Lernprogramm.
Schaltmöglichkeiten: 10 Programme pro Tag, unabhängig pro Tag.
Schaltkontaktempfänger: NO und NC.
Temperatureinstellung: 0 °C ~ 60 °C, Inkremente von 0,5 °C
Genauigkeit: +/- 0,5 °C (+/- 1 °F).
Maße Thermostat: Oberfläche, 134mm x 94mm x 28mm.
Maße Display: 69 x 49mm.
Empfängergröße: eingebaut / aufgebaut, 86mmx86mmx23mm.
Farbe: Weiß.
IP-Wert: 20.
Zertifizierung: CE.

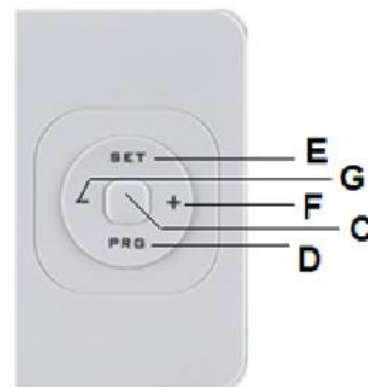

Sicherheitshinweise

- ✓ Schalten Sie die Stromversorgung während der Installationsarbeiten immer aus.
- ✓ Lesen Sie die vollständige Anleitung, bevor Sie mit der Installation von Thermostat und Empfänger beginnen.
- ✓ Eine fachkundige Person sollte den Thermostat installieren.
- ✓ Die Installation muss den (N)EN-Normen (innerhalb der EU) entsprechen.
- ✓ Verwenden Sie den Thermostat nur wie in dieser Anleitung beschrieben.
- ✓ Stets alkalische (z.B. Duracell-Marke) und voll geladene Batterien in das Batteriefach des Thermostaten einsetzen.

Parametereinstellungen

Temperaturkalibrierung Thermostat

Die gemessene Temperatur des RF-OPTIMA R2 kann einfach kalibriert werden. Verwenden Sie diese Funktion nur bei einer Abweichung von der gemessenen Temperatur (dies geschieht, wenn Sie das Thermostat z.B. auf ein Sideboard stellen).

- Schalten Sie den Thermostat aus, indem Sie die Taste im Steuerkreuz (C) drücken, anschließend die Taste SET (E) des Thermostat für einen Zeitraum von 3 Sekunden gedrückt halten, ein Code (z.B. 8cAS)g) wird in der linken oberen Ecke angezeigt.
- Korrigieren Sie den Temperaturwert mit den Tasten +(F) und -(G). Dieser Wert ist einstellbar von -8°C bis einschließlich +8°C.
- Drücken Sie die SET-Taste (E) am Controller, um diese Funktion zu speichern und zu verlassen.

Einstellung von Uhrzeit, Tag, Temperaturbereiche und "Open Window" Funktion (werkseitig deaktiviert)

Führen Sie die folgenden Schritte aus, um Uhrzeit und Datum einzustellen:

- Halten Sie die SET-Taste (E) für ca. 3 Sekunden gedrückt, die Minutenanzeige (01) (oben links im Display) blinkt.
- Ändern Sie diesen Wert mit den Tasten + (F) und - (G).
- Drücken Sie die SET-Taste (E). Die Stundenanzeige (02) (oben links im Display) blinkt.
- Ändern Sie diesen Wert mit den Tasten + (F) und - (G).
- Drücken Sie die SET-Taste (E). Die Tagesanzeige (03) als Nummer (oben links im Display) blinkt.
- Ändern Sie diesen Wert mit den Tasten + (F) und - (G). Verwenden Sie 1 als Montag, 2 als Dienstag, 3 als Mittwoch, 4 als Donnerstag, 5 als Freitag, 6 als Samstag und 7 als Sonntag.
- Drücken Sie die SET-Taste (E). Der Frostschutzwert kann zwischen 5 ~ 10°C (04) eingestellt werden. Wenn das Display – anzeigt ist die Frostschutzfunktion ausgeschaltet.
- Ändern Sie diese Werte mit den Tasten + (F) und - (G).
- Drücken Sie die SET-Taste (E). Der Höchsttemperaturwert kann eingestellt werden (05). Mit dieser Einstellung bestimmen Sie den maximal eingestellten Temperaturwert z.B. 45°C.
- Ändern Sie diese Werte mit den Tasten + (F) und - (G).
- Drücken Sie die SET-Taste (E). Der Tiefsttemperaturwert kann definiert werden (06). Mit dieser Einstellung bestimmen Sie den minimalen Temperatursollwert z.B. 15°C.
- Drücken Sie die SET-Taste (E). Die Funktion "offenes Fenster" (07) wird im Display angezeigt.
- Verwenden Sie die Tasten + (F) und - (G), um zu bestimmen, ob diese Funktion zu aktivieren/deaktivieren.
- Drücken Sie die SET-Taste (E), die Softwareversion wird nun angezeigt.
- Drücken Sie die SET-Taste (E), um zu speichern und zu beenden

Nr	Item	Range	Default
1	Minutes	0~59	
2	Hours	0~23	
3	Weekday	1~7	
4	Frost Protection	ON: 5°C ~ 10°C; OFF:--	5°C
5	High Temp. Setpoint Limited	0°C ~ 60°C	60°C
6	Low Temp. Setpoint Limited	0°C ~ 60°C	0°C
7	Open Window Protection	0: OFF: 1: ON:	0
8	Software version		

Programme

Das RF-OPTIMA R2 hat die Möglichkeit, 10 Zeit- und Temperatureinstellungen unabhängig vom Tag zu erstellen, insgesamt 70 Schaltzeitpunkte pro Woche.

Dies wird oben auf der Anzeige (Tag), in der Mitte (Zeit und Temperatur) und unten (Programm) angezeigt.

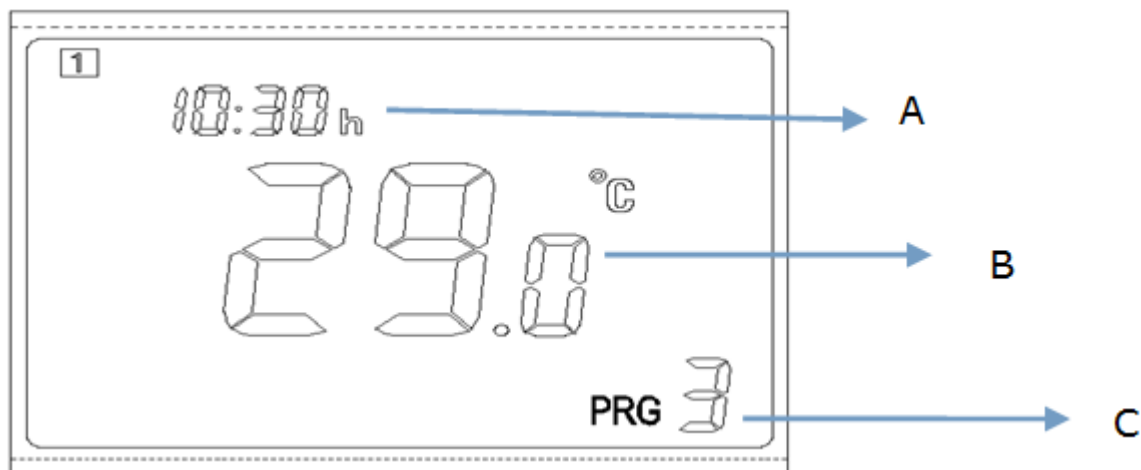

Führen Sie die folgenden Schritte aus, um Ihr bevorzugtes Programm zu bestimmen;

- Halten Sie die PRG-Taste (D) ca. 3 Sekunden lang gedrückt, um mit der Erstellung der Programme zu beginnen. Die Zahl 1 (oben links) und die Zahl 0 (unten rechts) blinken. Der Tag wird in der linken oberen Ecke (1 = Montag), die Startzeit und der Temperaturwert in der Mitte (A und B) und das Programm in der rechten unteren Ecke (C) angezeigt.
- Ändern Sie diese Werte mit den Tasten + (F) und - (G). Mit der PRG-Taste (D) und den Tasten + (F) und - (G) bestimmen Sie den gewünschten Wert.
- Wenn Sie die Uhrzeit ändern möchten, können Sie sie mit den Tasten + (F) und - (E) in Schritten von 15 Minuten einstellen.
- Drücken Sie die PRG-Taste (D), der Temperaturwert blinkt (B). Stellen Sie den Sollwert mit den Tasten + (F) und - (G) ein. Die Temperatur kann in Schritten von 0,5°C eingestellt werden.
- Drücken Sie die PRG-Taste (D), das Programmsymbol PRG (C) blinkt. Sie können ein neues Programm anlegen.

Das Thermostat verwendet die Einstellungen des erstellten Programms von PRG 0 bis PRG 1, PRG 1 bis PRG 2, PRG 2 bis PRG 3, PRG 3 bis PRG 4, PRG 4 bis PRG 5, PRG 5 bis PRG 6, PRG 6 bis PRG 7, PRG 7 bis PRG 8 und PRG 8 bis PRG 9. Dies sind die 10 Programmpunkte für einen Tag.

Einsetzen / Auswechseln der Batterien im Thermostat

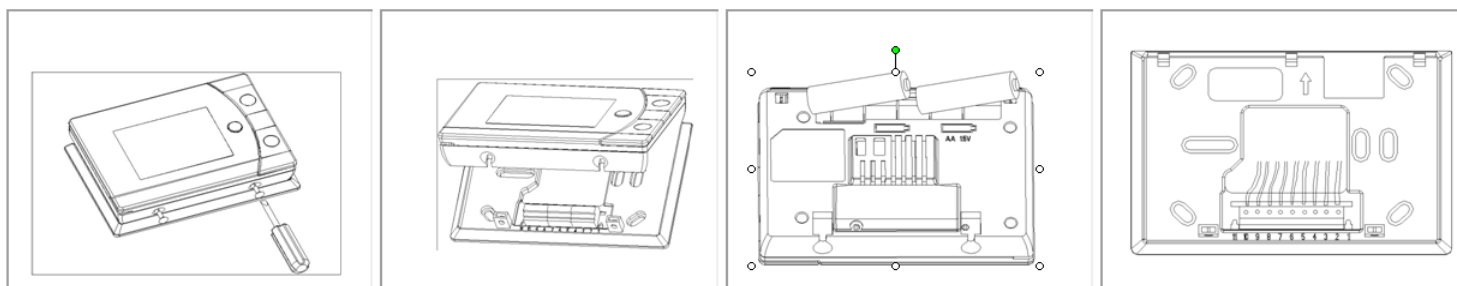

Thermostat, Platzierung

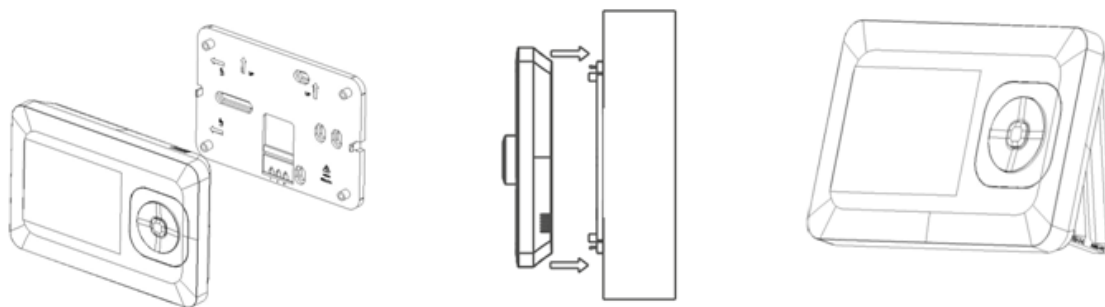

Soll der Regler direkt an einer ebenen Wand montiert werden, entfernen Sie die Montageplatte. Montieren Sie diese Montageplatte an der Wand und klicken Sie den Thermostat ein. Bei einer Wandmontage installieren Sie den Thermostat in einer Höhe von ca. 150 cm über dem Boden und nicht in direkter Sonneneinstrahlung oder in der Nähe anderer Wärmequellen.

Wenn das Thermostat aufgestellt werden soll, verwenden Sie die mitgelieferten Standfüße. Diese werden auf der Rückseite des Thermostats eingesetzt. Die Montageplatte wird dafür nicht benötigt.

Sonstiges

- um eine einwandfreie Funktion zu gewährleisten, sollten die Batterien einmal im Jahr ausgetauscht werden (verwenden Sie alkalische AAA- Batterien, 1,5V, z.B. Duracell-Batterien).
- behandeln Sie das Thermostat und Empfänger mit Vorsicht, der Thermostat und der Empfänger sind mit einer empfindlichen Elektronik ausgestattet.
- das Thermostat verträgt keine Feuchtigkeit, Staub und extreme Hitze. Stellen Sie sicher, dass der Thermostat und der Empfänger davor geschützt sind.

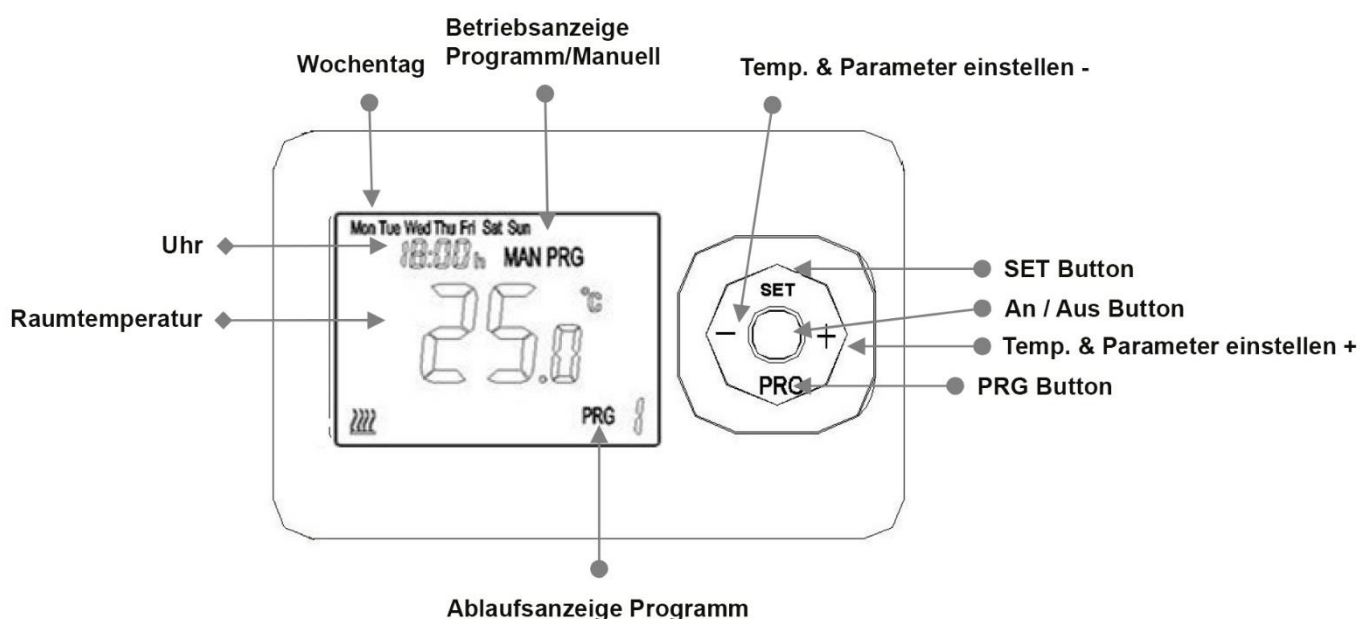

Thermostate mit Empfänger verbinden

Variante 1: RIRF1 Optima Empfänger

Der RF-OPTIMA R2 Thermostat und der Empfänger sind mit einem Binärkode zur Einstellung des Kanals ausgestattet. Der Empfänger ist mit einer Taste zum "Koppeln" mit dem Thermostat ausgestattet. Sollte der Thermostat und der Empfänger nicht bereits gekoppelt sein, dann gehen Sie wie folgt vor:

- Drücken Sie den Knopf (A) Pairingtaste am Empfänger, die grüne LED blinkt (B).
- Schalten Sie das Thermostat durch Drücken der runden Taste (C) im Steuerkreuz aus.
- Drücken Sie die SET Taste (E) am Thermostat bis die Anzeige aufleuchtet, dannach drücken Sie erneut die SET Taste (E). Das Thermostat schaltet sich aus, die beiden Geräte sind miteinander gekoppelt.
- Drücken Sie die runde Taste im Steuerkreuz (C), um ihn wieder einzuschalten.

2)

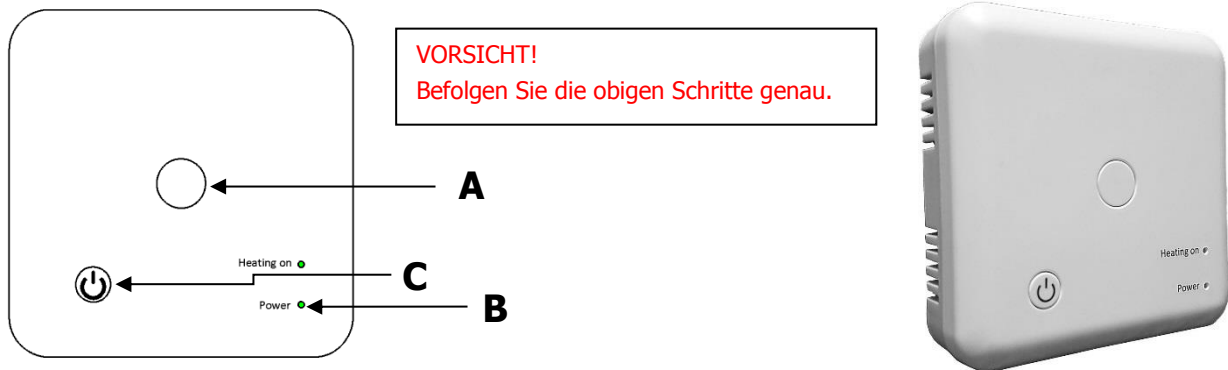

Der Summer (Schalton) am Empfänger kann durch langes Drücken und Halten des Ein-/Aus-Schalters (C) und des Pairknopfes (A) ausgeschaltet werden.

Es können bis zu 8 Empfänger mit einem Thermostat gekoppelt werden.

Montage und Anschluss des Empfängers

Der Empfänger kann direkt an der Wand oder an einer Unterputzdose montiert werden. Zuerst die Vorderseite entfernen, unten befinden sich zwei Vertiefungen, die mit einem Schraubendreher gedrückt werden können.

Der Empfänger hat die Schutzklasse IP20, er sollte nur in trockenen, nicht feuchten und staubigen Umgebungen montiert werden. Wenn der Empfänger in einer feuchten und staubigen Umgebung montiert werden soll, kann die Platine in einer geschützten Anschlussdose montiert werden.

Der Empfänger ist mit zwei Klemmleisten zu 2 und 3 Klemmen ausgestattet.
Hinweis: je nach Ausführung des Empfängers (4, 10 oder 16A)

Variante 1: Montage RIRF1-optima

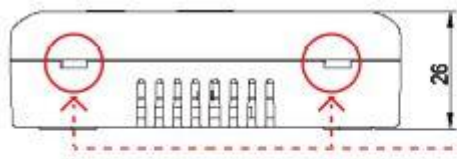
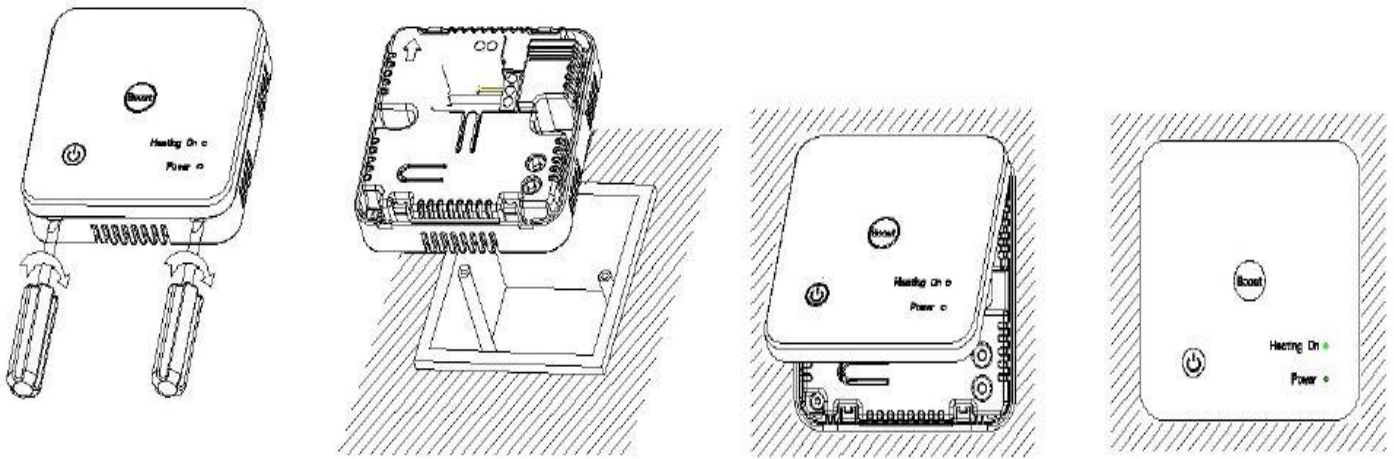

Häkchen

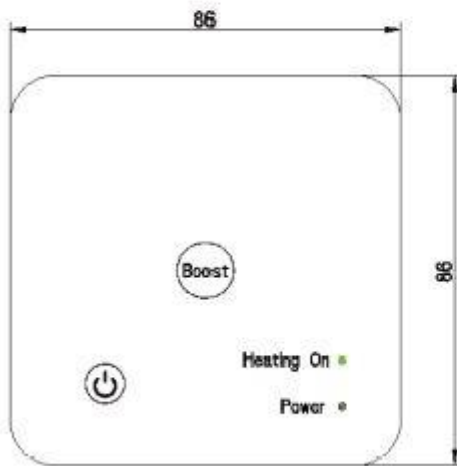

Montagelöcher

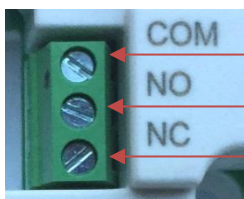
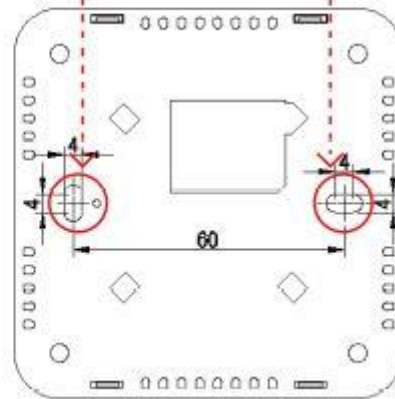

COM: gemeinsamer Kontakt

NO: Schließkontakt

NC: Öffnerkontakt

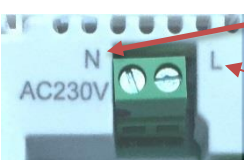

N: Nullleiter

L: Phase

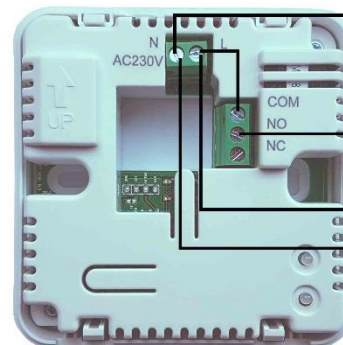

elektrisches
Heizelement

Anschluss
Spannungs-
versorgung
230Vac

Variante 2: RFS-plug Stecker Empfänger

Der RFS-Plug Stecker- Empfänger kommuniziert mit dem RF-OPTIMA R2 Thermostat. Bis zu 8 Empfänger können mit einem der Thermostate gekoppelt werden.

Eigenschaften

- ✓ Stecker Empfänger, einfach zu installieren.
- ✓ 3 Led Lampen zeigen den Betriebszustand an
- ✓ Eine Taste ermöglicht die einfache Paarung mit dem Thermostat
- ✓ Eingebauter Speicher Chip

Technische Daten

Eingangs / Ausgangs Spannung:	230V
Maximale Schaltleistung:	3600W/16A
Backup:	EEPROM
Frequenz:	868Mhz
Maße:	70 mm x 41.5 mm x 140mm.
Farbe:	weiß
IP Schutzklasse:	20
Zertifizierung:	CE, EN

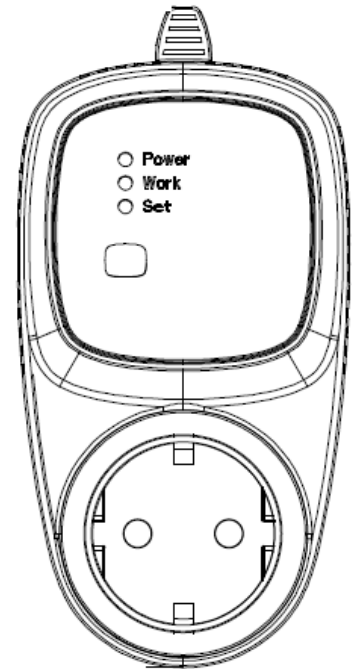

Kopplung mit dem Thermostat

Das RF-OPTIMA R2 Thermostat und der Empfänger sind mit einem Binärcode zur Einstellung des Kanals ausgestattet. Der Empfänger ist mit einer Taste zum "Koppeln" mit dem Thermostat ausgestattet. Sollte der Thermostat und der Empfänger nicht bereits gekoppelt sein, dann gehen Sie wie folgt vor:

- Drücken Sie den Knopf (A) Pairingtaste am Empfänger, die grüne LED blinkt (B).
- Schalten Sie das Thermostat durch Drücken der runden Taste (C) im Steuerkreuz aus.
- Drücken Sie die SET Taste (E) am Thermostat bis die Anzeige aufleuchtet, danach drücken Sie erneut die SET Taste (E). Das Thermostat schaltet sich aus, die beiden Geräte sind miteinander gekoppelt.
- Drücken Sie die runde Taste im Steuerkreuz (C), um ihn wieder einzuschalten.

A: Set-Taste zur Kopplung mit Thermostat
 B: LED zur Anzeige über Kopplungs- Zustand
 C: Anzeige LED Betriebsmodus
 LED dauerhaft grün = Steckdose aktiv
 LED aus = Steckdose deaktiviert
 D: Empfänger Power LED

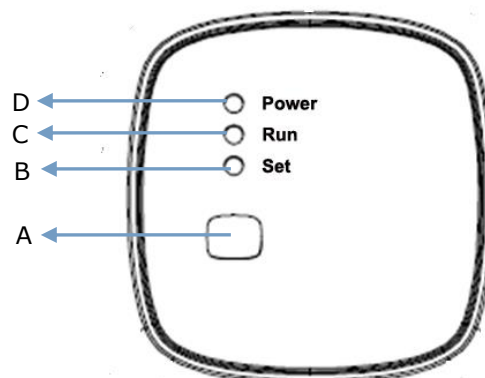



Römer Systems GmbH

Raiffeisenstraße 2 · D-57462 Olpe/ Biggesee

Telefon : +49(0) 27 61 / 92 93 07

Telefax : +49(0) 27 61 / 25 28

E-Mail : info@roemer-energiesparheizung.de

Internet : www.roemer-energiesparheizung.de