

POWERED BY

ASTROPET

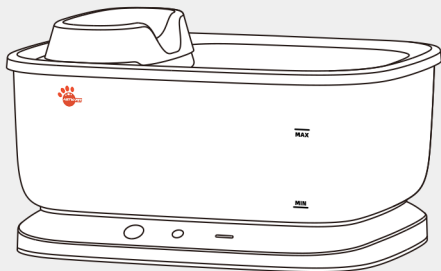

Poseidon Series

Haustier-Trinkbrunnen

kabellos & akkubetrieben

DE: Benutzerhandbuch

Pet Water Fountain

wireless & battery operated

EN: User Manual

1 Information für den Benutzer

Liebe Nutzer,

danke, dass Sie sich für den AstroPet Haustier-Wasserbrunnen der Poseidon Serie entschieden haben. Wir setzen uns dafür ein, ein besseres Leben für Sie und Ihre Haustiere zu schaffen. Bitte lesen Sie diese Bedienungsanleitung vor der Benutzung des Produktes sorgfältig durch. Wir danken Ihnen für Ihr Verständnis, Ihre Zusammenarbeit und wünschen Ihnen ein glückliches Leben mit Ihrem Haustier!

Warnung:

Bitte halten Sie Ihr Haustier vom Stromkabel fern, um zu vermeiden, dass Ihr Haustier es zerbeißt, was zu einem Stromschlag führen kann. Zerlegen, modifizieren oder reparieren Sie das Gerät nicht selbst, andernfalls wird dies als Verzicht auf alle Garantie- und Kundendienstrechte gewertet. Nur zur Verwendung in Innenräumen. Setzen Sie dieses Produkt nicht dem Sonnenlicht aus.

Hinweis:

- 1 Vor der Verwendung gründlich mit sauberem Wasser spülen und den Filter 2 Minuten einweichen. Vermeiden Sie die Verwendung von zu heißem Wasser.
- 2 Um eine optimale Filter-Funktion aufrechtzuerhalten, empfehlen wir den Austausch des Filter-Elements alle 2 Wochen und die Reinigung des Wasserspeicherbehälters sowie des Wasserpumpenschwammes alle 3 Tage.
- 3 Inspizieren und reinigen Sie regelmäßig die Wasserpumpe in dem Gerät.
- 4 Überschreiten Sie nicht die MAX-Markierung der Wasserfüllhöhe.



QR-Code scannen um AstroPet Produkte zu kaufen

2 Produktinformation

Wasserauslauf

Edelstahl-Trinkschale

Filter-Box

Auslassschlauch

kapellose Wasserpumpe

Berührungsempfindliche Taste

Drücken und 3 Sekunden lang halten: Einschalten/Ausschalten

Doppelklick: Wasserausgabemodus umschalten

(nur bei Anschluss an das Netzkabel)

Kontrollleuchte

1 Durchgehend blau: Im Sensormodus ist der Springbrunnen aktiv.

2 Durchgehend weiß: Im Dauermodus ist der Springbrunnen aktiv.

(schaltet sich nach 15 Sekunden aus)

3 Doppeltes weißes Blinken: Modusumschaltung erfolgreich.

4 Orange leuchtend: Wasserstand ist niedrig.

5 Rot leuchtend: Batterie ist schwach.

6 Atmend Weiß: Wird gerade aufgeladen.

Wasseraufbewahrungsbehälter

Standfuß

Aufladebuchse

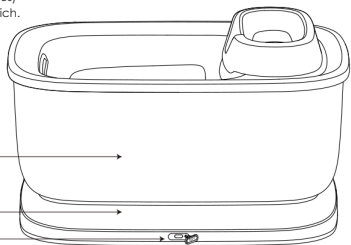
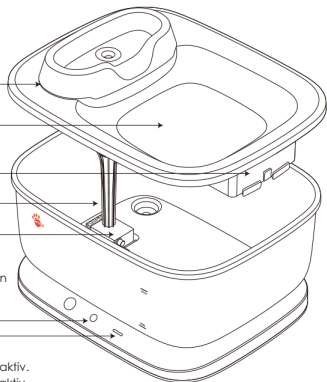

3 Lieferumfang

Hinweis:

Nachdem Sie das Produkt aus der Verpackung entnommen haben, überprüfen Sie bitte sorgfältig, ob es sich in einwandfreiem Zustand befindet und vergleichen Sie die mitgelieferten Zubehörteile mit der Bedienungsanleitung. Bitte beachten Sie, dass aufgrund von Produktaktualisierungen und -erweiterungen Anpassungen oder Änderungen am Zubehör vorgenommen werden können. Die tatsächlichen Gegenstände sollten als abschließende Referenz betrachtet werden.

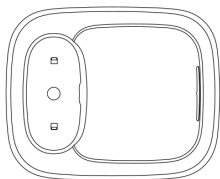

Edelstahl-Trinkschale *1

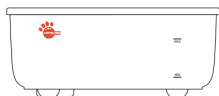

Wasseraufbewahrungsbehälter *1

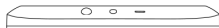

Standfuß *1



Stromkabel *1



kapellose Wasserpumpe *1

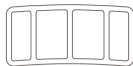

Filter *1



Wasser-auslauf *1



Bedienungs-anleitung *1



Auslass-schlauch *1



Reinigungs-bürste *1

4 Gebrauchsanweisung

Installation:

- 1 Installieren Sie den Wasserauslauf und den Filter gemäß der Abbildung, um die Trinkwannenmontage zu vervollständigen. (Vor Gebrauch sollte der Filter mit sauberem Wasser gespült und für 2 Minuten eingeweicht werden, um die Kohlepartikel, die während des Transports gelöst wurden, zu entfernen.)

Um eine bessere Wasserfiltration zu erreichen, wird empfohlen, den Filter alle 2 Wochen auszutauschen.

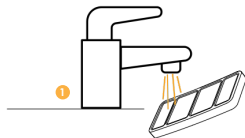
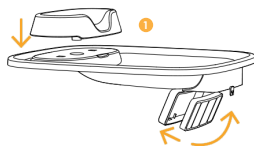

- 2 Die kabellose Wasserpumpe in der gezeigten Position (siehe Abbildung) aufstellen.

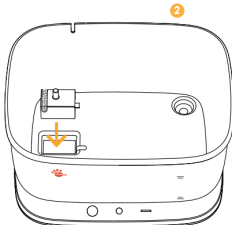

- 3 Schließen Sie den Wasserauslassschlauch gemäß der Abbildung an die Wasserpumpe an. Gießen Sie dann sauberes Trinkwasser ein. (Hinweis: Überschreiten Sie nicht die MAX-Linie)

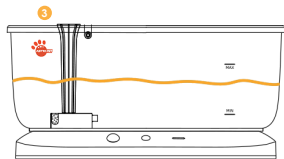
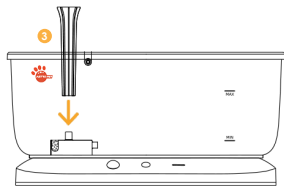

- 4 Installieren Sie abschließend Edelstahl-Trinkschale. Dann kann das Gerät in Betrieb genommen werden.

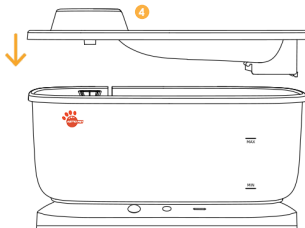

Einschalten / Ausschalten

Halten Sie die runde Taste 3 Sekunden lang gedrückt, um das Gerät ein- oder auszuschalten.

Gebrauchsanweisung

Nach dem Einschalten gibt der Wasserspender sofort einen Wasserstrahl ab. Anschließend führt er alle 2 Stunden einen Spülzyklus durch.

- 1 **Sensor-Modus:** Wenn der Sensor erkennt, dass sich ein Lebewesen nähert, gibt er sofort einen Wasserstrahl ab. (Anzeigelicht: blau)
- 2 **Dauermodus:** Wenn Sie das Netzkabel verwenden, klicken Sie zweimal auf die runde Taste: Das Wasser fließt 24 Stunden lang ununterbrochen. (Anzeigeluchte: weiß, schaltet sich nach 15 Sekunden aus)
- 3 **Anzeigeluchte orange:** Wasserstand niedrig. Füllen Sie bitte Wasser in den Wassertank ein. (Wenn innerhalb von 30 Minuten kein Wasser nachgefüllt wird, schaltet sich der Wasserspender automatisch ab.)

Anweisungen zum Aufladen

Anzeigelampe rot: Schließen Sie bitte das Ladekabel an, um einen normalen Betrieb zu gewährleisten. Das Blinken der Kontrollleuchte zeigt an, dass das Gerät gerade aufgeladen wird.

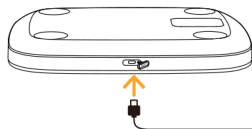
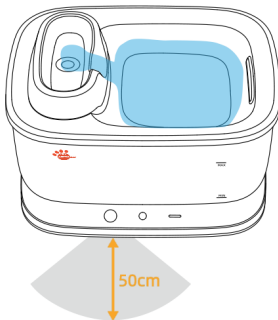
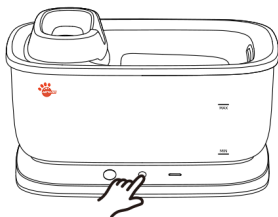

5 Wartung und Pflege

Alle Teile außer der Basis sind waschbar. Es wird empfohlen, den Filter und den Schwamm der Wasserpumpe alle 14 Tage auszutauschen, den Wassertank und die Komponenten der Wasserschale alle drei Tage zu reinigen und die Pumpe regelmäßig zu überprüfen und zu reinigen.

Reinigung der Wasserpumpe:

(Bitte schalten Sie den Strom ab, bevor Sie die Wasserpumpe reinigen)

Entfernen Sie die Pumpenabdeckung, die Laufradabdeckung und das Laufrad gemäß der Abbildung und verwenden Sie die mitgelieferte Bürste, um die Pumpe unter fließendem Wasser zu reinigen.

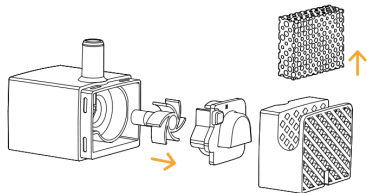

6 Produktspezifikation

Produktname: Kabelloser Haustier-Trinkbrunnen Poseidon Series

Produktmodell: ADDF-003

Hauptmaterial: ABS, Edelstahl

Produktgröße: 370 * 300 * 206 mm

Kapazität: 7 L

Nettogewicht: 2,3 kg

Nennspannung: DC5V/2A

Akkukapazität: 5000 mAh

7 Garantiekarte

Liebe Kunden, vielen Dank für den Kauf dieses Produktes. Bitte lesen Sie die folgenden Garantiebedingungen sorgfältig durch, bevor Sie dieses Produkt verwenden:

- 1 Die Garantiezeit beträgt zwei Jahre ab dem Kaufdatum (auf Grundlage gültiger Kaufbelege). Wir bieten innerhalb dieser Zeit kostenlose Wartungen für jegliche Qualitätsproblem an.
- 2 Die folgenden Bedingungen sind von der Garantie ausgeschlossen:
 - Fehlfunktionen oder Defekte, die durch unsachgemäße Nutzung verursacht wurden;
 - Fehler oder Defekte, die durch unsachgemäße Installation, Missbrauch, nicht autorisierte Wartung, höhere Gewalt oder andere externe Faktoren verursacht wurden;
 - Fehler oder Defekte, die durch die Verwendung von nicht originalen Teilen oder Zubehör verursacht wurden;
 - Das Produkt hat die Garantiezeit überschritten;
 - Andere Ausfälle oder Schäden, die nicht auf Produktdesign, Technologie, Fertigungsprozesse oder Qualitätsprobleme zurückzuführen sind;
 - Normales Verblassen, Abnutzung oder Verbrauch während des Gebrauchs;
 - Es kann kein gültiger Kaufbeleg vorgelegt werden.
- 3 Wenden Sie sich bitte innerhalb einer angemessenen Frist an der Kundendienst, um die Garantieansprüche zu bestätigen.
- 4 Wenn das zurückgesandte Produkt nicht den gültigen Garantiebedingungen entspricht, werden wir Ihnen die entsprechenden Wartungskosten in Rechnung stellen.
- 5 Bitte füllen Sie das folgende Reklamations-Formular für den Kundendienst aus und senden Sie uns dieses zusammen mit dem zurückgegebenen Produkt zu.

Reklamation

Kundenname:
Telefonnummer:
E-Mail-Adresse:
Adresse:

Produktmodell:
Kaufdatum:
Kaufort:
Fehlerbeschreibung:

1 Information For Users

Dear users,
thank you for choosing AstroPet Pet Water Fountain Poseidon Series. We are committed to creating a better life for humans and pets. Before using this product, please read this instruction manual carefully. Thank you for support and understanding.
We wish you a happy life with your pet!

Warning:

Please keep your pet away from the power cord to prevent your pet from biting it, which may result in electric shock. Do not disassemble, modify or repair the product yourself, otherwise it will be considered a waiver of all warranty and customer service rights. For indoor use only. Do not expose this product to sunlight.

Caution:

- 1 Before use, rinse the water filter with clean water and soak it for 2 minutes. Avoid using water that is too hot.
- 2 To maintain optimum filter function, we recommend replacing the filter element every 2 weeks and cleaning the water storage tank and the water pump sponge every 3 days.
- 3 Inspect and clean the water pump in the appliance regularly.
- 4 Do not exceed the MAX mark for the water fill level.



Scan QR-Code to buy AstroPet products

2 Product Information

Water Outlet Tray

Stainless Steel Drinking Tray

Filter Box

Water Outlet Tube

Wireless Water Pump

Touch Button

Long press (3 seconds): Power on / off

Double click: Change water dispensing mode
(only when connected to power cable)

Status Indicator Light

- 1 Solid Blue: In sensing mode, fountain is active
- 2 Solid White: Continuous working mode, fountain is activated
(turns off after 15 seconds)
- 3 Double White Flashing: Successful mode switch
- 4 Solid Orange: Low water level
- 5 Solid Red: Low battery level
- 6 Breathing White: Charging

Water Storage Bucket

Base Stand

Charging Port

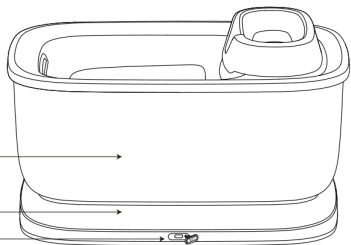
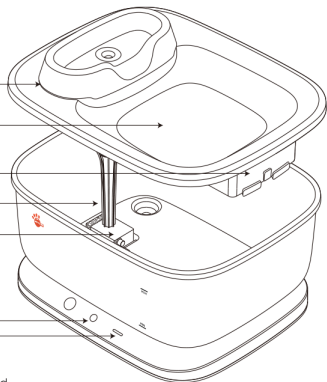

3 Packing List

Notice:

After removing the product from the package, please ensure that it is in perfect condition and compare the accessories with the instruction manual. Please note that due to product updates and enhancements adjustments, the accessories may have undergone adjustments or changes. The actual items should be considered as the final reference.

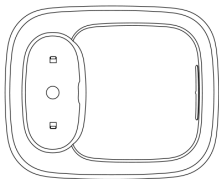

Stainless Steel Drinking Tray *1



Water Storage Bucket *1



Charging Cable *1

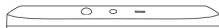

Base Stand *1



Wireless Water Pump *1

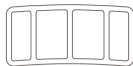

Filter *1

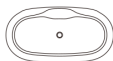

Water Outlet Tray *1



User Manual *1



Water Outlet Tube *1



Cleaning Brush *1

4 Instructions

Installation:

- 1 According to the illustration, install the water outlet tray and the water filter to complete the drinking bowl. Before installing the water filters, please rinse them under running water for 2 minutes to remove the carbon particles and improve the filtration effect.

To ensure the best filtration effect, it is recommended to change the water filter every 14 days.

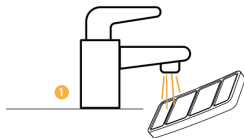
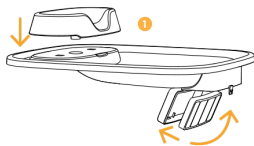

- 2 Place the wireless water pump in the position as shown (see illustration).

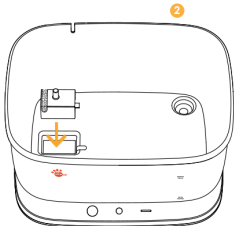

- 3 Connect the water outlet tube and the water pump as shown in the instructions, then fill it with clean water.

(Note: The amount of water should not exceed the MAX mark.)

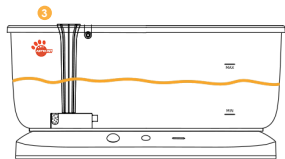
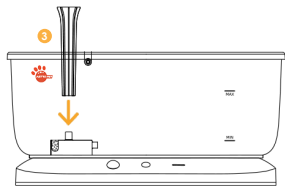

- 4 Finally assemble the drinking tray. Then the device is ready to use.

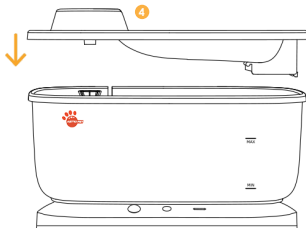

Turn On / Off

Touch the round button for 3 seconds to turn the device on / off.

Instructions

After turning on, the water dispenser function activates immediately once, followed by an automatic flush every 2 hours.

- 1 **Sensor Mode:** When the water dispenser detects a pet nearby, it immediately starts dispensing water. (blue light illuminates)
- 2 **Continuous Operation Mode:** When connected to charging cable, double-clicking the round button enables continuous water dispensing for 24 hours. (white light illuminates and turns off after 15 seconds)
- 3 **Indicator Light turns orange:** Indicates low water level. Please refill water storage container with drinking water. (If no water is refilled within 30 minutes, the water dispenser switches off automatically).

Charging

Indicator Light turns red: Connect the charging cable to ensure normal function. The indicator light pulsate to show that the device is charging.

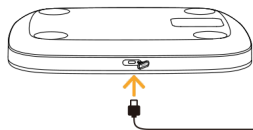
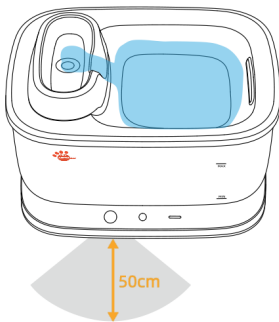
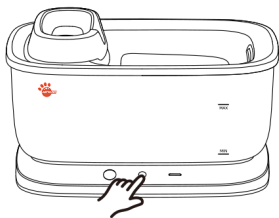

5 Maintenance and Cleaning

All parts except the base stand are washable. It is recommended to change the filter and sponge of the water pump every 14 days, to clean the water tank and the components of the water tray every three days and to check and clean the pump regularly.

Cleaning the water pump:

(Please turn off the power before cleaning the water pump)

Remove the pump cover, the impeller cover and the impeller as shown in the illustration and clean them with the supplied cleaning brush under running water.

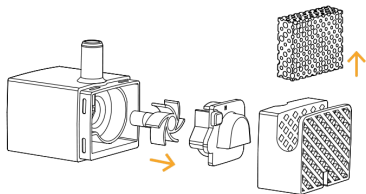

6 Product Specifications

Product Name: Wireless Pet Drinking Fountain Poseidon Series

Model: ADDF-003

Main Material: Stainless Steel, ABS

Product Size: 370*300*206 mm

Capacity: 7 L

Net Weight: 2,3 kg

Rated Input: DC5V/2A

Battery Capacity: 5000 mAh

7 Warranty Card

Dear customer, thank you for purchasing this product. Please read the following warranty conditions carefully before using this product:

- 1 The warranty period is two years from the date of purchase (based on valid purchase records). We offer free maintenance for any quality problems within this period.
- 2 The following conditions are excluded from the warranty:
 - Malfunctions or defects caused by improper use;
 - Faults or defects caused by improper installation, misuse, unauthorized maintenance, force majeure or other external factors;
 - faults or defects caused by the use of non-original fittings or accessories;
 - The product has exceeded the warranty period;
 - Other failures or damage that are not due to product design, technology, manufacturing process or quality issues;
 - Normal fading, wear and tear or consumption during use;
 - No valid proof of purchase can be provided.
- 3 Please contact customer service within a proper time to confirm the warranty claims.
- 4 If the returned product does not comply with the valid warranty conditions, we will charge you the corresponding maintenance costs.
- 5 Please fill in the after-sales information feedback and send it together with the returned product.

Feedback

Customer Name:
Phone Number:
E-Mail:
Adress:

Product Model:
Date of Purchase:
Place of purchase:
Fault Feedback: