

00016122 Version 8/2019

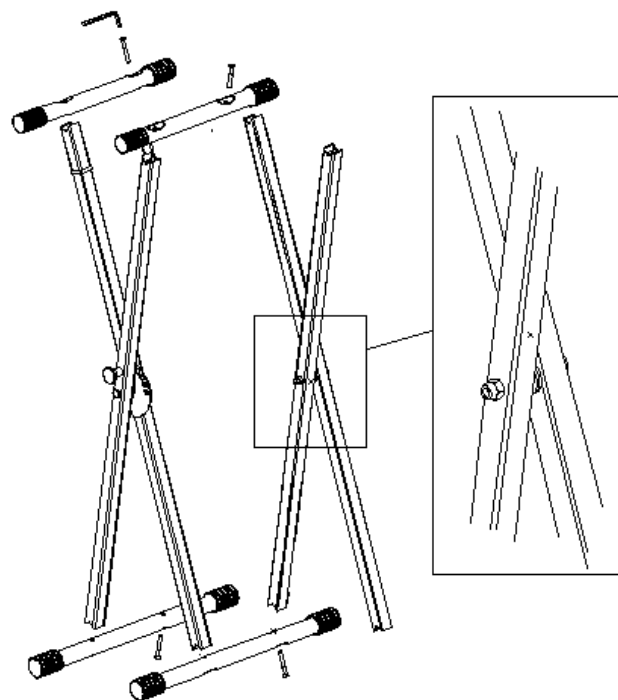

Classic Cantabile KH-238 Kopfhörer HiFi dynamisch

ArtNr.: 00016331



Bedienungsanleitung

Version: 10.2024

Vielen Dank, dass Sie sich für dieses Produkt entschieden haben. Um sicherzustellen, dass Sie mit dem Classic Cantabile Kopfhörer voll und ganz zufrieden sind, lesen Sie sorgfältig und verstehen Sie diese Bedienungsanleitung, bevor Sie unser Produkt verwenden. Bewahren Sie diese Bedienungsanleitung an einem sicheren Ort auf. Die Bedienungsanleitung muss an alle nachfolgenden Anwender weitergegeben werden.



Bedienungsanleitung beachten!



WARNUNG

Mit dem Signalwort **WARNUNG** sind die Gefahren gekennzeichnet, die ohne Vorsichtsmaßnahmen zu schweren Verletzungen führen können.



HINWEIS

Mit dem Signalwort **HINWEIS** sind allgemeine Vorsichtsmaßnahmen gekennzeichnet, die im Umgang mit dem Produkt beachtet werden sollen.



HINWEIS

Bilder und Bildschirmdarstellungen in dieser Bedienungsanleitung können vom Erscheinungsbild des tatsächlichen Produkts geringfügig abweichen, solange dies keine negativen Auswirkungen auf die technischen Eigenschaften und Sicherheit des Produkts hat.



HINWEIS

Alle personenbezogenen Formulierungen in dieser Bedienungsanleitung sind geschlechtsneutral zu betrachten.

Diese Bedienungsanleitung gilt für Personen, die von einer für ihre Sicherheit verantwortlichen Person beaufsichtigt oder in die Bedienung des Gerätes eingewiesen wurden und nachgewiesen haben mit dem Gerät umgehen zu können.



WARNUNG

**Kinder sollten beaufsichtigt werden, um sicherzustellen, dass sie nicht mit dem Kopfhörer spielen.
Der Kopfhörer ist kein Spielzeug**

Alle Informationen in dieser Bedienungsanleitung wurden nach bestem Wissen und Gewissen kontrolliert. Weder Autor noch Herausgeber können jedoch für Schäden haftbar gemacht werden, die in Zusammenhang mit der Verwendung dieser Bedienungsanleitung stehen.

Sonstige, in diesem Dokument aufgeführte Produkt-, Marken- und Unternehmensbezeichnungen können die Warenzeichen ihrer jeweiligen Eigentümer sein. Die Einhaltung sämtlicher anwendbarer Urheberrechtsgesetze liegt in der Verantwortung des Anwenders dieses Dokuments.

Detaillierte Sicherheitshinweise:**⚠ HINWEIS**

- Lesen Sie diese Anweisungen und bewahren Sie diese Anleitung auf.
- Beachten Sie alle Warnungen. Befolgen Sie alle Anweisungen.
- Verwenden Sie dieses Gerät nicht im Wasser.
- Reinigen Sie das Gerät nur mit einem trockenen Tuch.
- Legen Sie das Gerät nicht in auf Wärmequellen wie Heizkörpern, Öfen oder andere Geräte, die Wärme erzeugen.
- Achten Sie auf die Lautstärke! Hören mit zu hohem Lautstärkepegel kann Ihr Gehör dauerhaft schädigen.
- Wenden Sie sich bezüglich aller Reparatur- /Wartungsarbeiten an qualifiziertes Servicepersonal. Öffnen Sie das Gerät bzw. das Gehäuse nicht eigenmächtig. Eine Wartung ist erforderlich, wenn das Gerät auf irgendeine Weise beschädigt wurde, z. B. wenn das Kabel beschädigt ist, Flüssigkeit verschüttet wurde oder das Gerät Regen oder Feuchtigkeit ausgesetzt war, nicht ordnungsgemäß funktioniert.

**Beschreibung:****Funktion:**

Der Kopfhörer kann mit jedem Abspielgerät (z.B. CD-Player) als auch Instrument (z.B. E-Drumset, Keyboard oder Piano) verbunden werden. Hierbei ist je nach Buchse lediglich auf den Einsatz der korrekten 3,5 mm Klinke oder der 6,3 mm Klinke des Adapters zu achten.(Adapter liegt bei)

⚠ WARNUNG

Achten Sie auf die Lautstärke! Hören mit zu hohem Lautstärkepegel kann Ihr Gehör dauerhaft schädigen.

Wartung

Ihr Gerät erfordert keine besondere Wartung. Wenden Sie sich jedoch im Falle einer Fehlfunktion an ein zugelassenes Servicecenter oder den Hersteller

Reinigung

Verwenden Sie zur Reinigung ein fusselfreies und nur leicht feuchtes Tuch.

Technische Spezifikationen:

System: dynamische Kopfhörer

Nennimpedanz: 32 Ohm

Lautsprecher: Stereo

Frequenzbereich: 20-20000 Hz

Empfindlichkeit: 110dB SPL

WEEE-Erklärung

(Waste of Electrical and Electronic Equipment)

Ihr Produkt wurde unter Verwendung hochwertiger Materialien und Komponenten entwickelt und hergestellt, die recycelbar und wiederverwendbar sind. Das Symbol bedeutet, dass Ihr Produkt am Ende seiner Lebensdauer vom Hausmüll getrennt entsorgt werden muss.

Entsorgen Sie dieses Gerät bei Ihrer örtlichen Sammelstelle oder Recyclingstelle. Bitte helfen Sie mit, die Umwelt zu schützen, in der wir alle leben.

Alle technischen Daten und Erscheinungsbilder können ohne vorherige Ankündigung geändert werden. Alle Angaben waren zum Zeitpunkt der Drucklegung korrekt. Die Musikhaus Kirstein GmbH übernimmt keine Gewähr für die Richtigkeit oder Vollständigkeit der in diesem Handbuch enthaltenen Beschreibungen, Fotos oder Aussagen. Gedruckte Farben und Spezifikationen können geringfügig vom Produkt abweichen. Produkte der Musikhaus Kirstein GmbH werden nur über autorisierte Händler vertrieben. Distributoren und Händler sind keine Vertreter der Musikhaus Kirstein GmbH und nicht befugt, die Musikhaus Kirstein GmbH in irgendeiner Weise rechtlich zu binden.

Diese Bedienungsanleitung ist urheberrechtlich geschützt. Die Vervielfältigung dieser Bedienungsanleitung, auch auszugsweise, ist nur mit Genehmigung der Musikhaus Kirstein GmbH gestattet. Gleiches gilt für die Vervielfältigung oder das Kopieren von Bildern, auch in geänderter Form.

© 2024

 **KIRSTEIN.de**

Musikhaus Kirstein GmbH

Bernbeurener Str. 11

D-86956 Schongau

info@kirstein.de

www.kirstein.de

Telefon/Phone: +49(0)8861 / 90 94 94 -0



Classic Cantabile KH-238 Headphones HiFi dynamic

Item number: 00016331



User Manual

Version: 10.2024

Thank you for choosing this product.

To ensure that you are fully satisfied with the Classic Cantabile headphones, read this manual carefully and understand these instructions before using our product. Keep these operating instructions in a safe place. The operating instructions must be passed on to all subsequent users.



Please carefully follow the instructions!



The signal word **WARNING** indicates the dangers that can lead to serious injuries without precautionary measures.

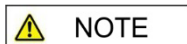

The signal word **NOTE** indicates general precautionary measures that should be observed when handling the product.

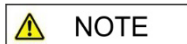

Images and screen shots in this manual may differ slightly from the appearance of the actual product as long as this has no negative effects on the technical properties and safety of the product.

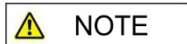

All personal formulations in these operating instructions are to be considered gender-neutral.

These operating instructions apply to persons who have been supervised by a person responsible for their safety or who have been instructed in the operation of the device and have demonstrated that they can handle the device.



Children should be supervised to ensure that they do not play with the device.

Do not leave children unattended. The product is not a toy!

All information in this operating manual has been checked to the best of our knowledge and belief. However, neither the author nor the publisher can be held liable for any damage associated with the use of this manual.

Other product, brand and company names mentioned in this document may be the trademarks of their respective owners. Compliance with all applicable copyright laws is the responsibility of the user of this document.

Detailed safety information:**⚠ NOTE**

- Read these instructions. Keep these instructions.
- Heed all warnings. Follow all instructions.
- Do not use this device near water.
- Only clean the device with a dry cloth.
- Do not block any ventilation openings.
- Do not place the device near heat sources such as radiators, stoves or other devices that generate heat.
- Pay attention to the volume! Hearing at a high-volume level can permanently damage your hearing.
- Contact qualified service personnel for all repair / maintenance work. Do not open the device or the housing yourself. Maintenance is required if the device has been damaged in any way, e.g., if the power cord or plug is damaged, liquid has been spilled or objects have fallen into the device, the device has been exposed to rain or moisture, is not working properly or has been dropped.

**Function:**

The headphones can be connected to every playing device (e.g., CD-players) as well as instrument (e.g., E-drumset, keyboard or piano). It is only important to note which jack plug is required for the used device: the 3.5 mm jack or the 6.3 mm jack of the adapter. (Adapter is included in delivery)

⚠ WARNING Pay attention to the volume! Hearing at a high-volume level can permanently damage your hearing.

Maintenance

Your device does not require any special maintenance. However, in the event of a malfunction, contact an approved service center or the manufacturer

Cleaning

Use a lint-free and only slightly damp cloth for cleaning.

Technical specifications:

System: dynamic headphones

Impedance: 32 Ohm

Speakers: Stereo

Frequency range: 20-20000 Hz

Sensitivity: 110dB SPL

WEEE declaration (Waste of Electrical and Electronic Equipment)

Your product has been developed and manufactured using high quality materials and components that are recyclable and reusable. The symbol means that your product must be disposed of separately from household waste at the end of its service life.

Dispose of this device at your local collection or recycling centre, please help protect the environment we all live in.

All technical data and appearances are subject to change without notice. All information was correct at the time of printing. Musikhaus Kirstein GmbH assumes no liability for the correctness or completeness of the descriptions, photos or statements contained in this manual. Printed colours and specifications may differ slightly from the product. Musikhaus Kirstein GmbH products are only sold through authorized dealers. Distributors and dealers are not representatives of Musikhaus Kirstein GmbH and are not authorized to bind Musikhaus Kirstein GmbH legally in any way.

This manual is protected by copyright. Reproduction of these operating instructions, in whole or in part, is only permitted with the approval of Musikhaus Kirstein GmbH. The same applies to the duplication or copying of images, even in modified form.

© 2024

 **KIRSTEIN.de**

Musikhaus Kirstein GmbH

Bernbeurener Str. 11

D-86956 Schongau

info@kirstein.de

www.kirstein.de

Phone: +49(0)8861 / 90 94 94 -0





SP-100 Stagepiano

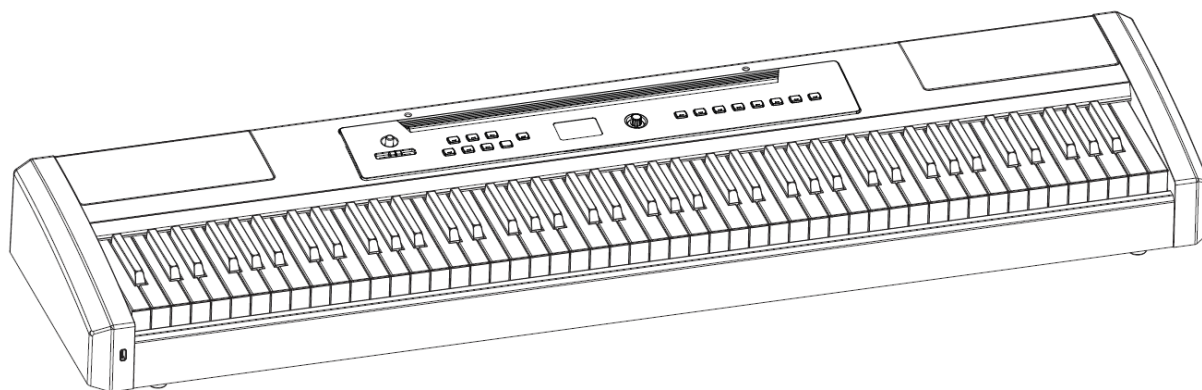

Bedienungsanleitung

ArtNr 00055303
Version 07/2018

Sicherheitsanweisungen

Bitte lesen Sie den folgenden Abschnitt sorgfältig durch, bevor Sie das Instrument in Gebrauch nehmen!
Bitte bewahren Sie diese Bedienungsanleitung sorgfältig auf.

Stromversorgung

Bitte schließen Sie das mitgelieferte Netzteil an einer Steckdose mit korrekter Spannung an. Verbinden Sie das Gerät nicht mit einer Steckdose, deren Spannung für das Gerät nicht geeignet ist. Trennen Sie das Netzteil vom Strom, wenn Sie das Instrument nicht benutzen oder während eines Gewitters.

Anschlüsse

Bevor Sie das Instrument mit anderen Geräten verbinden, schalten Sie bitte alle Geräte zuerst aus. Das bewahrt die Geräte vor Schäden und hilft, Fehlfunktionen zu vermeiden.

Umgebung

Setzen Sie das Gerät den folgenden Bedingungen bitte nicht aus, um Verformungen, Verfärbungen oder ernsthaftere Schäden zu vermeiden:

- direktem Sonnenlicht
- extremen Temperaturen
- extremer Feuchtigkeit
- Staub oder Schmutz
- starken Vibrationen oder Erschütterungen - magnetischen Feldern.

Interferenzen

Sind Radio- oder Fernsehgeräte in der Nähe des Instruments aufgestellt, kann es zu Interferenzen kommen. Sollte, dass der Fall sein, stellen Sie die Geräte bitte weiter auseinander.

Reinigung

Bitte reinigen Sie das Instrument ausschließlich mit einem weichen, trockenen Tuch. Benutzen Sie bitte keine Farbverdünner, Lösungsmittel, Reinigungsflüssigkeiten oder chemisch imprägnierte Reinigungstücher.

Handhabung

Wenden Sie bitte keine übermäßige Gewalt beim Umgang mit Knöpfen und Schaltern an und sorgen Sie dafür, dass kein Papier, Metall oder sonstige Objekte in das Instrument gelangen können. Sollte es doch passieren, trennen Sie das Gerät bitte sofort vom Stromkreis und bringen Sie es zum Fachhändler zur Überprüfung.

Entfernen Sie bitte stets alle Kabelverbindungen, bevor Sie das Instrument bewegen!

Inhaltsverzeichnis

Steuerelemente	5	Anpassung der Lautstärke	17
Verbindungen	6	Stimmen auswahl	18
Midi Out Buchse	6	Modus deaktivieren.....	18
USB to Host	6	Metronom	19
Pedal.....	6	Tempo.....	19
Kopfhöreranschluss.....	6	Taktestellungen	19
Line Out/In Buchsen.....	6	Tranpsose	20
Stromanschluss	7	Oktavenverschiebung	21
Standardaktionen	8	Aufnahme eines Songs	21
An/Aus Schalter.....	8	Aufnahme	21
Funktion	8	Abspielen der Aufnahme	23
Anpassung der Lautstärke.....	8	Löschen der Aufnahmen.....	24
LED Display.....	8	Lautstärke	25
Data Control Knopf.....	8	Funktionen bearbeiten	29
Demo Songs	9	Feinstimmung	30
Auswahl des Songs	9	Touch	30
Reverb	11	Keyboard Sensibilität.....	31
Chorus	12	Midi Funktionen	31
Stimmen	13	Anhang	48
Auswahl einer Stimme	13	MIDI Tabelle.....	49
Split Modus	14	CC Tabelle	50
Modus aktivieren	14	Standardeinstellungen.....	51
Anpassung der Lautstärke.....	15	Erweiterte Einstellungen	52
Modus deaktivieren	16	Zurücksetzen auf Werkseinstellungen	54
Layer Modus	17	Spezifikationen	56

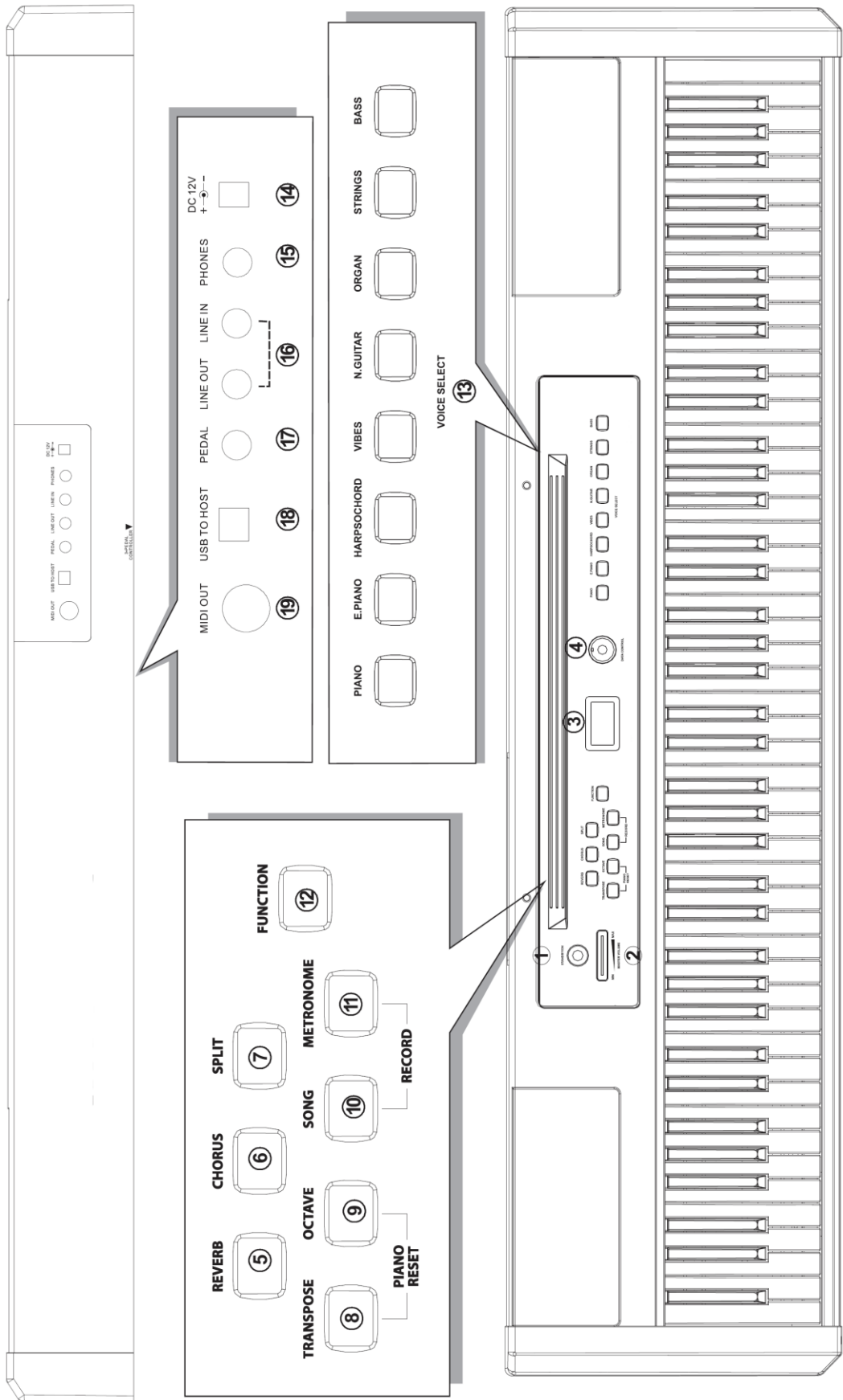

Steuerelemente

Front Panel

1. An/Aus Schalter
2. Lautstärkeregler
3. LCD Display
4. DATA CONTROL Knopf
5. REVERB Knopf
6. CHORUS Knopf
7. SPLIT Knopf
8. TRANSPOSE Knopf
9. Oktavenverschiebungs Knopf
10. Song Knopf
11. Metronom
12. Funktions Knopf
13. Stimmauswahl
 - a. Piano
 - b. E.Piano
 - c. Cembalo
 - d. Vibes
 - e. N.Gitarre
 - f. Orgel
 - g. Saiteninstrument
 - h. Bass

Hinteres Panel

14. Stromanschluss
15. Kopfhöreranschluss
16. Line In/Out Buchse
17. Pedal Buchse
18. USB To Host Buchse
19. Midi Out Buchse

Verbindungen

Midi Out

MIDI (Musical Instrument Digital Interface) ist ein weltweiter Kommunikationsstandard für elektronische Musikinstrumente. Damit werden kompatible Noten- und Programmänderungen sowie andere Arten von MIDI-Daten gesendet und empfangen.

MIDI OUT: Sendet MIDI-Daten zu einem anderen MIDI-Gerät.

USB To Host

Wenn Sie einen Computer an die USB-Buchse des Pianos anschließen, können Sie Daten zwischen Piano und Computer über MIDI austauschen und mit Musik-Software auf dem Computer bearbeiten.

Sustain Pedal

Bei dem mitgelieferten Pedal handelt es sich um ein Sustain Pedal welches die Noten weiter klingen lässt als würden Sie diese weiterhin drücken.

- Bitte benutzen Sie das Pedal nicht während dem Startvorgang, da dies sonst seine Polung ändert und dadurch umgekehrt funktioniert.
- Verbinden Sie das Pedal nur wenn Ihr Piano ausgeschaltet ist.

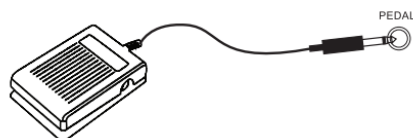

Doppel Pedal (optional erhältlich)

Dieses Digitalpiano kann mit einem Doppelpedal gespielt werden.

Soft Pedal (links): Mit dem Soft-Pedal lässt sich die Lautstärke des Digitalpianos regulieren. Drücken Sie das Pedal zum Verringern der Lautstärke.

Sustain-Pedal (rechts): Hat dieselbe Funktion wie das Forte Pedal bei einem akustischen Piano. Die Töne klingen noch nach, wenn Sie Ihre Finger bereits von den Tasten genommen haben.

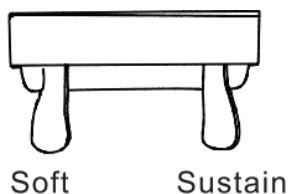

3-Fuß-Pedal (optional erhältlich)

Dieses Digitalpiano kann mit einem 3-Fuß-Pedal gespielt werden.

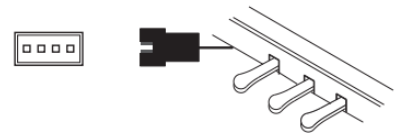

Soft Pedal (links): Mit dem Soft-Pedal lässt sich die Lautstärke des Digitalpianos regulieren.

Drücken Sie das Pedal zum Verringern der Lautstärke.

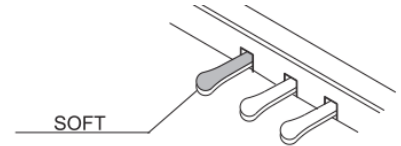

Sostenuto Pedal (mittleres Pedal): Dieses Pedal lässt die Noten solange klingen bis sie Ihren Finger von der Taste nehmen.

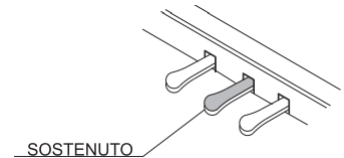

Sustain-Pedal (rechts): Hat dieselbe Funktion wie das Forte Pedal bei einem akustischen Piano. Die Töne klingen noch nach, wenn Sie Ihre Finger bereits von den Tasten genommen haben.

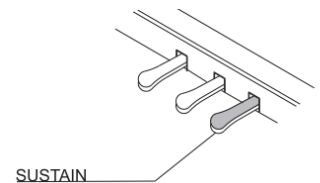

Line Out/In Buchsen

Hier können Sie entweder einen Verstärker anschließen um eine höhere Lautstärke zu erreichen oder auch ein externes Sound System um dessen Sound mit den Klängen Ihres Pianos zu vermischen.

Kopfhöreranschluss

Hier kann ein Stereokopfhörer angeschlossen werden. Die internen Lautsprecher schalten sich dann automatisch ab um ein leises spielen zu ermöglichen.

Stromanschluss

Verbinden Sie das mitgelieferte Netzteil mit dem Stromanschluss an Ihrem Piano und an Ihrer Steckdose. Bitte verwenden Sie nur das mitgelieferte Netzteil.

Standardaktionen

Ein/Ausschalter

Nach dem Sie den Knopf gedrückt haben fährt das Piano hoch und der Display wird erhellt.



1. Standby On

Dieses Piano schaltet sich automatisch nach 30 Minuten Inaktivität ab. Sie können es starten in dem Sie den STANDBY/ON Knopf zweimal hintereinander drücken.

2. Automatische Abschaltung deaktivieren

Halten Sie die erste weiße Taste und die erste schwarze Taste von links gedrückt und schalten Sie anschließend das Piano an um die automatische Abschaltung zu deaktivieren.

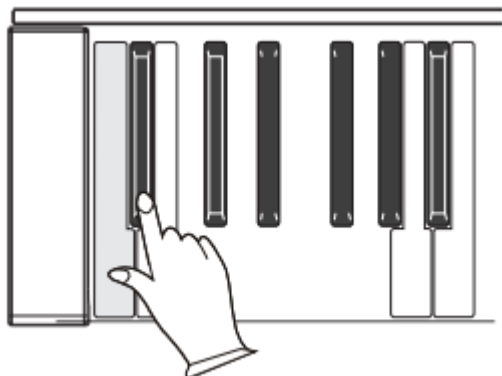

Funktion

Mit Hilfe dieses Knopfes können bestimmte Parameter wie z.B. Einstellungen für den Layer-Modus und vieles mehr verändert werden.

Anpassung der Lautstärke

Mit Hilfe dieses Reglers kann die Lautstärke verändert werden.

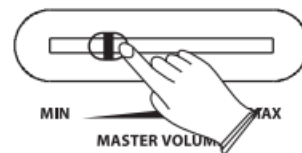

LED Display

Hier werden alle relevanten Informationen für sie angezeigt.

Data Control Knopf

Dieser Knopf bzw. Drehregler ermöglicht die Veränderung sämtlicher Parameter in dem entsprechenden Menü.



Demo Songs

Im SP-100 sind 8 verschiedene Demo Songs vorinstalliert von denen jeder eine eigene Stilrichtung besitzt. Eine detaillierte Liste finden Sie weiter unten.

Auswahl des Demo Songs

1. Drücken Sie den SONG Knopf und drehen Sie am DATA CONTROLL Knopf bis der Gewünschte Song ausgewählt ist.
2. Drücken Sie nun SONG erneut um den Demotitel abzuspielen.



Alternativ:

1. Drücken Sie SONG.
2. Wählen Sie eine gewünschte Stilrichtung anhand der Stimmen Knöpfe aus.

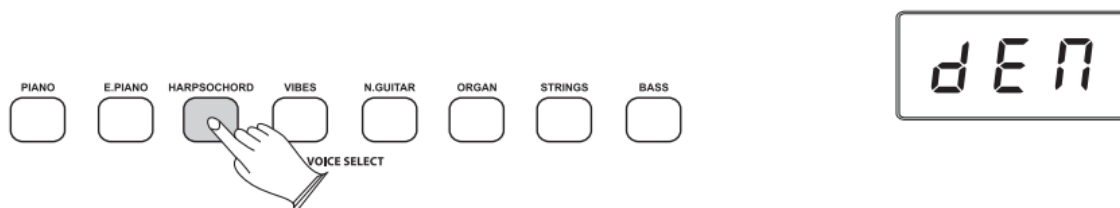

Demo Song #	Voice
1	Piano
2	E.Piano
3	Harpsochord
4	Vibes
5	N.Guitar
6	Organ
7	Strings
8	Bass

Pausieren/Stoppen des Songs

1. Drücken Sie SONG erneut den SONG Knopf. Um den aktuellen Song vom Anfang an zu wiederholen, drücken Sie den blinkenden „Voice Selected“ Knopf.
2. [alternativ] um den derzeitigen Song von vorne abzuspielen drücken Sie nun den blinkenden Stimmenknopf.

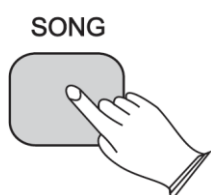

Reverb

1. Drücken Sie den REVERB Knopf.
2. Um den Effekt auszuschalten drücken Sie die Taste erneut.

REVERB

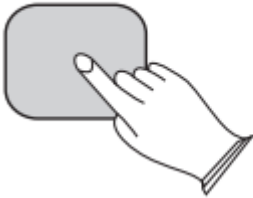

Der Reverb-Effekt kann mit jeder Stimme verwendet werden und bleibt auch nach einem Neustart aktiv.

Sie können auch die Tiefe des Effektes Einstellen in dem Sie die REVERB Taste drücken und währenddessen am DATA CONTROL Rad drehen bis der gewünschte Wert erreicht ist (0-127).

REVERB

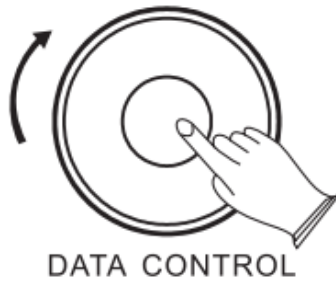
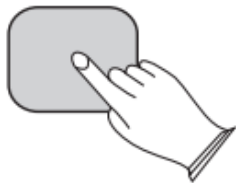

Chorus

1. Drücken Sie CHORUS.
2. Zum Deaktivieren drücken Sie die Taste erneut.

CHORUS

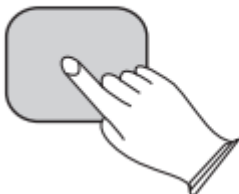

Der Chorus-Effekt kann mit jeder Stimme verwendet werden und bleibt auch nach einem Neustart aktiv.

Sie können auch die Tiefe des Effektes Einstellen in dem Sie die CHORUS Taste drücken und währenddessen am DATA CONTROL Rad drehen bis der gewünschte Wert erreicht ist (0-127).



Stimmen

Das SP-100 verfügt über acht vorinstallierte Stimmen welche Ihr Piano wie andere Instrumente bzw. andere Pianos klingen lässt.

Auswahl einer Stimme

Um eine Stimme auszuwählen nutzen Sie die Stimmentasten auf Ihrem Piano.

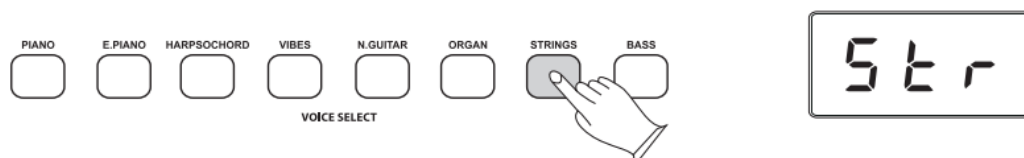

Voice	LED
Piano	Pno
E.Piano	EPn
Harpsochord	hAr
Vibes	vbE
N.Guitar	gtA
Organ	Org
Strings	Str
Bass	BAS

Split-Modus

Im Splitmodus können Sie die Tastatur in zwei Soundbereiche „teilen“, so dass Sie z.B. mit der linken Hand Bass und mit der rechten Hand Piano spielen können.

Die Lautstärke einer Stimme kann hier unabhängig voneinander eingestellt werden.

Split Modus aktivieren

1. Drücken Sie den SPLIT Knopf.
2. Der Standard Split Punkt befindet sich bei F#2.



Split Punkt verschieben

1. Drücken und halten Sie den SPLIT Knopf für eine Sekunde und drücken Sie anschließend den gewünschten Punkt.

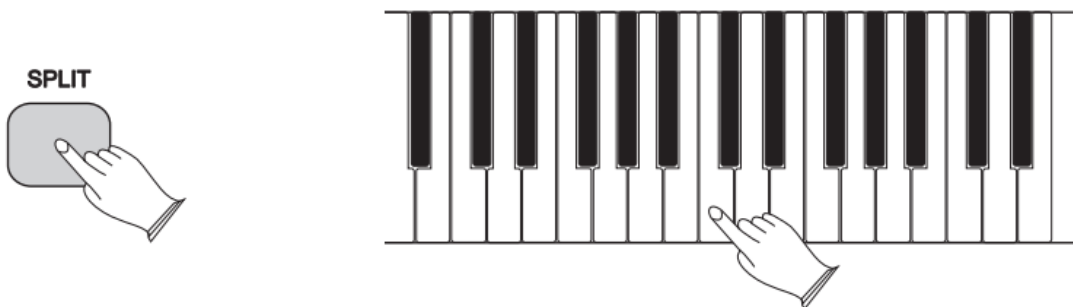

Änderung der linken Stimme

1. Wählen Sie eine Stimme mit Hilfe der dafür vorgesehenen Tasten aus während Sie den Split-Modus aktiviert haben.

Änderung der rechten Stimme

1. Drücken Sie SPLIT erneut um den Modus zu verlassen.
2. Wählen Sie die Stimme aus.
3. Drücken Sie SPLIT.

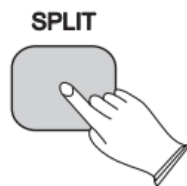

Anpassung der Lautstärke

1. Drücken Sie FUNCTION.
2. Drücken Sie die Bb 0 Taste und drehen Sie am DATA CONTROL Rad bis der gewünschte Wert erreicht ist.

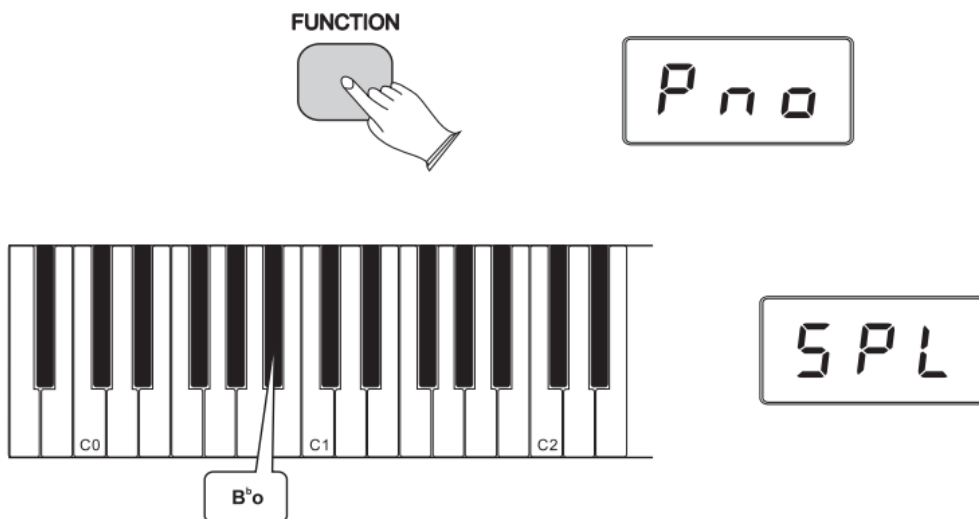

Anpassung der Lautstärke der rechten Hand

1. Drücken Sie FUNCTION.
2. Drücken Sie die F#0 Taste und drehen Sie am DATA CONTROL Rad bis der gewünschte Wert erreicht ist.

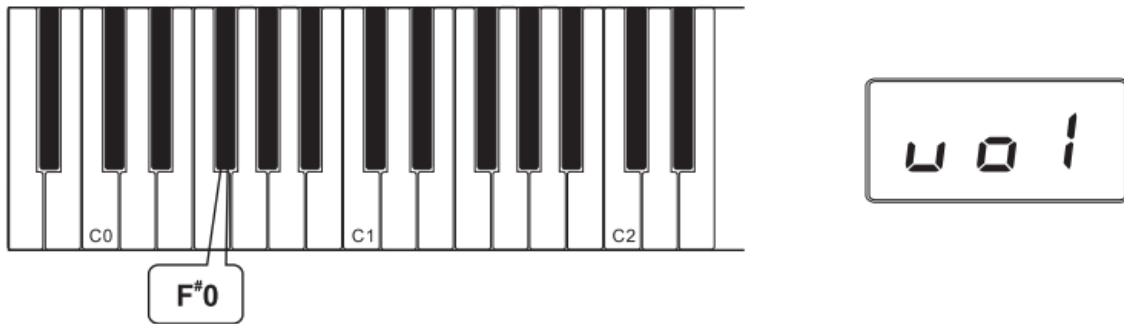

Deaktivierung des Modus

1. Drücken Sie den SPLIT Knopf.



- Die rechte Hand sendet Daten über den MIDI „transmit“ Kanal während die linke Hand den „transmit +1“ Kanal verwendet.

Layer-Modus

Die Layer-Einstellungen ermöglicht es Ihnen ein breiteres Soundspektrum zu kreieren in dem mehrere Stimmen übereinander gelegt werden.

Um den Modus zu aktivieren drücken und halten Sie die Hauptstimme und drücken Sie dann Ihre gewünschte Nebenstimme (Layerstimme).

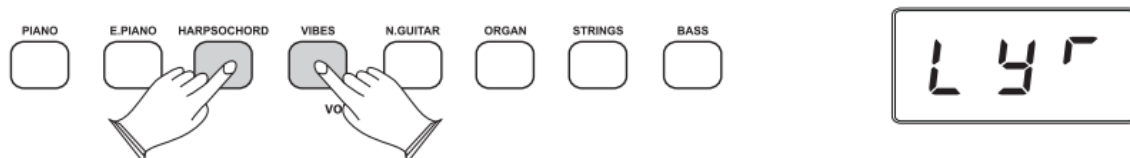

Anpassung der Lautstärke

1. Drücken Sie FUNCTION.

FUNCTION

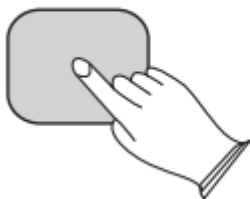

2. Drücken Sie die F#0 Taste.

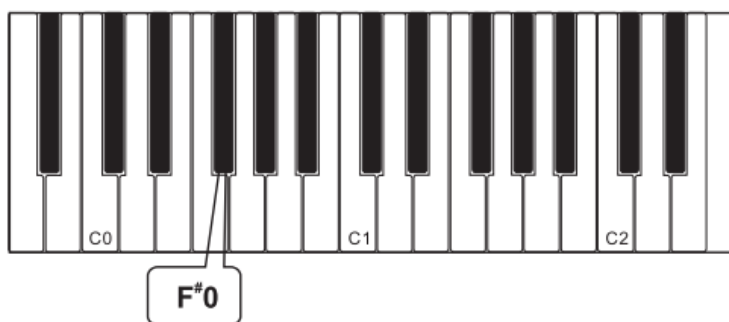

3. Drehen Sie am DATA CONTROL Rad bis der gewünschte Wert erreicht ist (0-127).

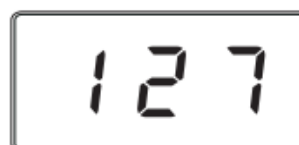

Anpassung der Layerstimme

1. Drücken Sie FUNCTION.

FUNCTION

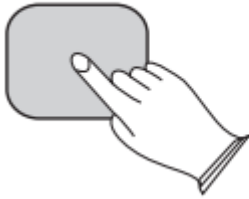

2. Drücken Sie die Ab 0 Taste.

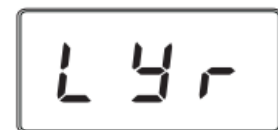
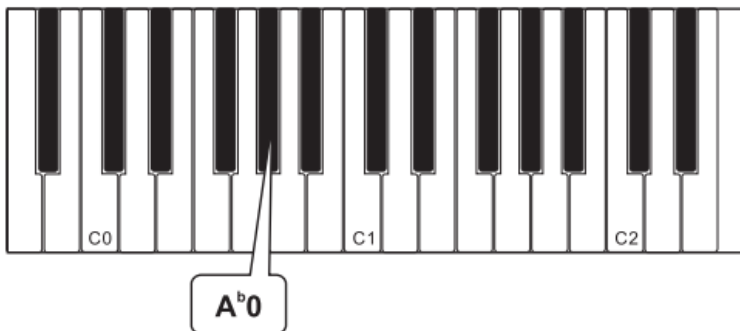

3. Drehen Sie am DATA CONTROL Rad bis der gewünschte Wert erreicht ist (0-127).



- Wenn Sie Layer aktivieren während Split aktiviert ist wird nur der rechte Teil des Pianos benutzt um den Effekt zu erstellen. Die Linke Hälfte bleibt bei den gleichen Einstellungen.
- Die rechte Hand sendet Daten über den MIDI „transmit“ Kanal während die linke Hand den „transmit +2“ Kanal verwendet.

Deaktivierung des Modus

1. Drücken Sie den Layer Knopf und wählen Sie eine einzelne Stimme aus.

Metronom

Das Piano verfügt über eine Metronom Funktion, die sich ideal zum Üben eignet. Um es zu aktivieren drücken Sie den METRONOME Knopf.



Das Tempo wird mit Hilfe des DATA CONTROL Rads verändert. Es kann zwischen 20 und 280 Schlägen pro Minute (BPM) ausgewählt werden.

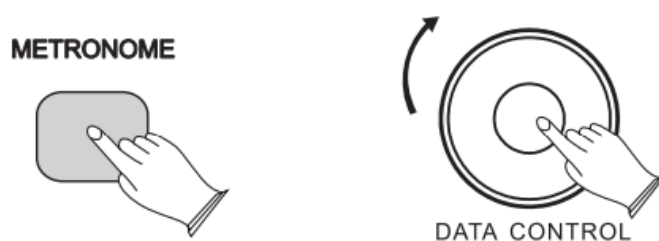

Anpassung des Takts

Es stehen folgende Takte zur Verfügung: 2/2, 2/4, 3/4, 4/4, 5/4, 6/8, 7/8, 9/8 und 12/8.

1. Drücken Sie FUNCTION.
2. Drücken Sie die Eb 1 Taste und drehen Sie am DATA CONTROL Rad bis der gewünschte Wert erreicht ist.

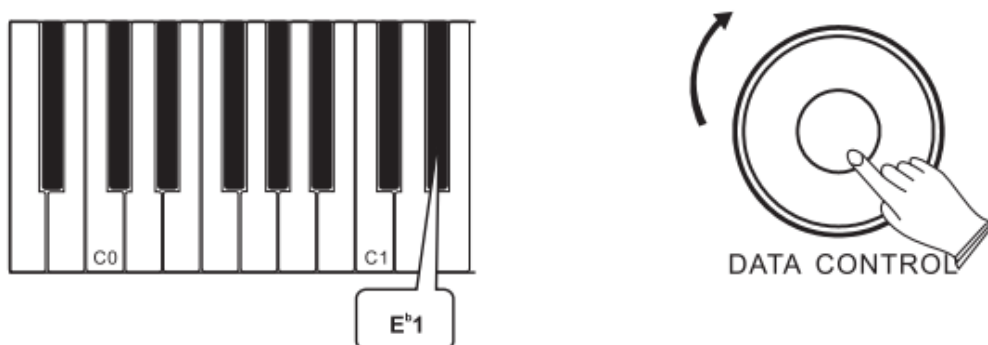

Transpose

Mit dieser Funktion können Sie die Tonhöhe des Pianos in Halbtonschritten verändern um sie andern Instrumenten oder Sängern anzupassen. Sie können so ganz einfach die Tonart wechseln ohne Ihren Fingersatz anpassen zu müssen. Es steht ein Bereich von -12 bis +12 zur Verfügung.

1. Drücken Sie TRANPOSE.
2. Drehen Sie am DATA CONTROL Rad bis der gewünschte Wert erreicht ist.

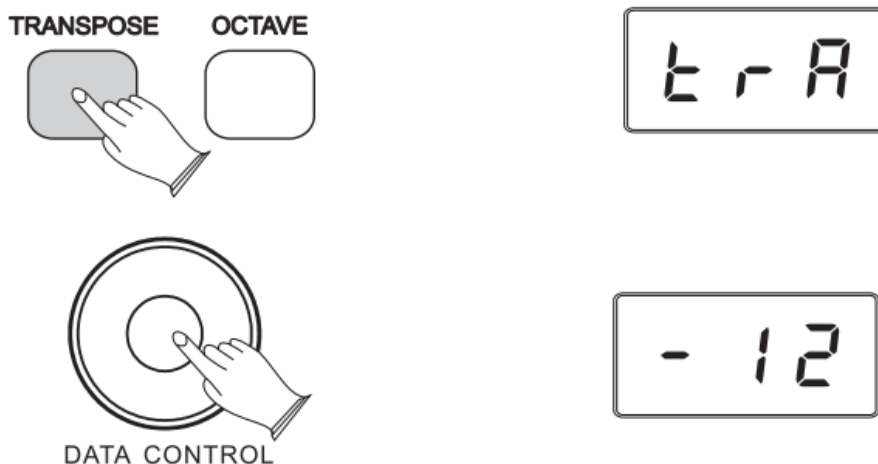

Sie können alternativ zu dem DATA CONTROL Rad auch bestimmte Tasten drücken um diesen Wert einzustellen (Sehen Sie sich dazu die folgende Tabelle an).

C2	C [#] 2	D2	D [#] 2	E2	F2	F [#] 2	G2	G [#] 2	A2	A [#] 2	B2	C3	C [#] 3	D3	D [#] 3	E3	F3	F [#] 3	G3	G [#] 3	A3	A [#] 3	B3	C4
-12	-11	-10	-9	-8	-7	-6	-5	-4	-3	-2	-1	0	+1	+2	+3	+4	+5	+6	+7	+8	+9	+10	+11	+12

Oktavenverschiebung

Mit der Oktavenverschiebung lässt sich der Sound des Pianos um 1 oder 2 Oktaven verändern.

1. Drücken Sie den OCTAVE Knopf.
2. Drehen Sie am DATA CONTROL Rad bis der gewünschte Wert erreicht ist.

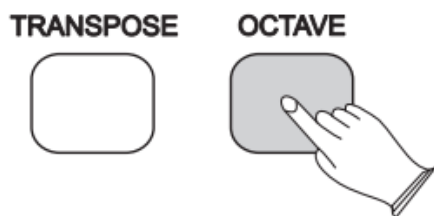

Aufnahme von Songs

Der Aufnahmemodus ermöglicht es Ihnen auf bis zu zwei Spuren (Tracks) aufzunehmen und so z.B. auf dem zweiten Track aufnehmen während der erste Song vom Piano abgespielt wird.

Aufnahme starten

1. Drücken Sie SONG und METRONOME gleichzeitig um den Wartemodus zu starten.

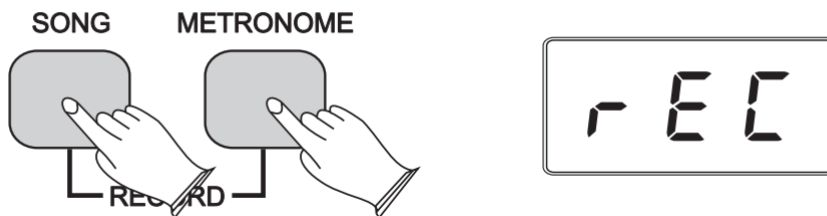

2. Spielen Sie nun Ihr Stück.

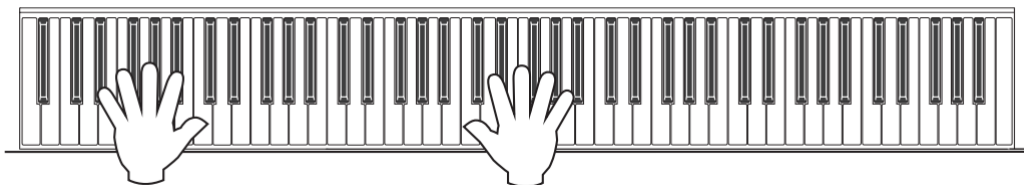

3. Drücken Sie SONG um die Aufnahme zu stoppen.



Dieses Digitalpiano verfügt über einige Funktionen die ein intuitives Spielen und Aufnehmen ermöglichen:

- Wenn Sie eine Aufnahme starten und die erste Spur bereits belegt ist, dann werden die Noten automatisch auf der zweiten Spur abgespeichert.
- Das Piano spielt bereits gespeicherte Aufnahmen von anderen Spuren im Hintergrund ab, so dass Sie ergänzend spielen können.
- Wenn beide Spuren bereits belegt sind, dann werden die Noten auf jener Spur gespeichert, welche **NICHT** zuletzt verwendet wurde (Wenn Sie als letztes auf Track 2 gespielt haben wird auf Track 1 gespeichert).

Trotzdem ist eine manuelle Spurauswahl möglich.

Manuelle Spurauswahl

1. Drücken Sie SONG und METRONOME gleichzeitig um den Wartemodus zu starten.

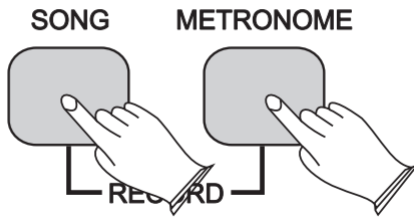

2. Drehen Sie am DATA CONTROL Rad um zwischen den Tracks zu wechseln.



3. Nun kann die Aufnahme gestartet werden.

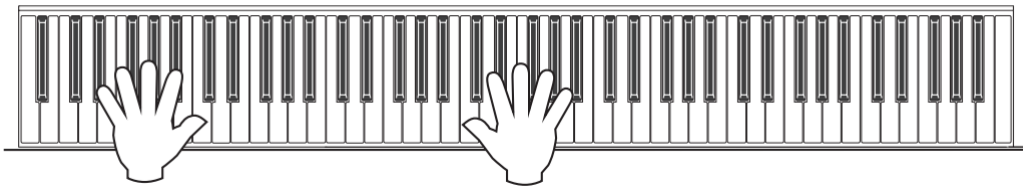

Aufnahme im Wartemodus beenden.

1. Drehen Sie am DATA CONTROL Rad um CAN auszuwählen.



2. Drücken Sie SONG.

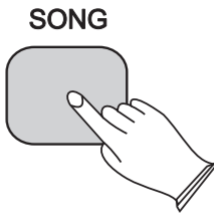

Metronom im Aufnahmemodus deaktivieren

1. Drücken Sie METRONOME um das Metronom zu deaktivieren.
2. Ein erneutes drücken der METRONOME Taste aktiviert es wieder.

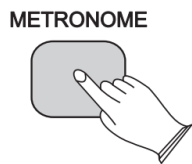

Aufnahmen löschen

1. Drücken Sie SONG und METRONOME gleichzeitig um den Wartemodus zu starten.

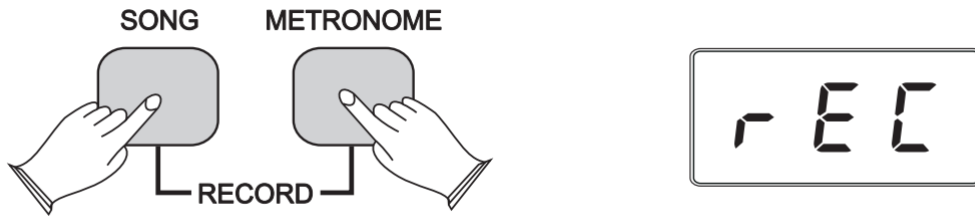

2. Drehen Sie am DATA CONTROL Rad um CLR auszuwählen.

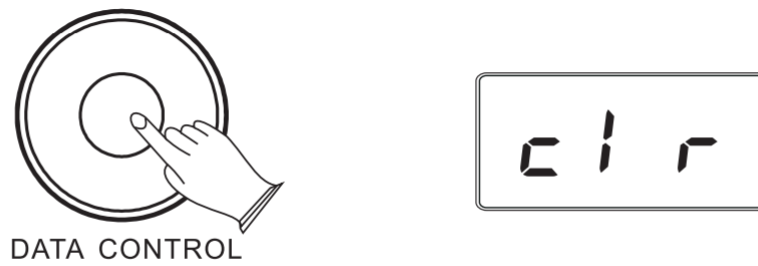

3. Nun können Sie eine neue Aufnahme durch das Spielen der Noten starten **oder**

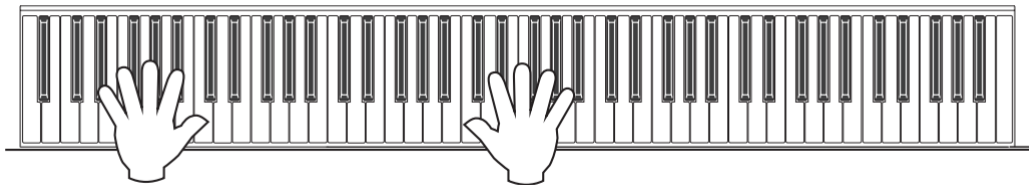

4. Drücken Sie SONG zweimal um alle Aufnahmen zu löschen ohne eine neue Aufnahme zu starten.

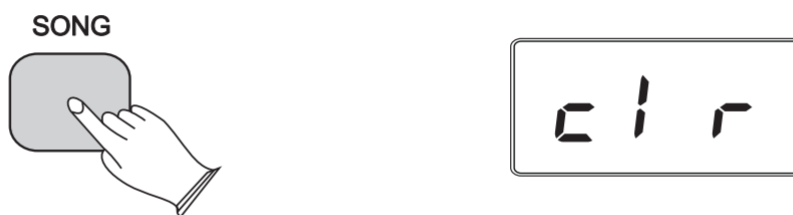

Löschen eines einzelnen Tracks

1. Drücken Sie SONG und METRONOME gleichzeitig um den Wartemodus zu starten.

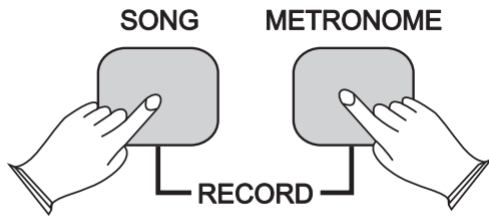

2. Drehen Sie am DATA CONTROL Rad um den zu löschenden Track auszuwählen.



3. Drücken Sie SONG zweimal um alle Aufnahmen zu löschen

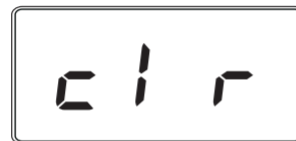
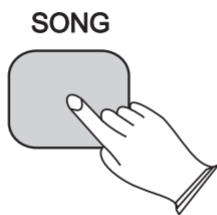

Aufnahme während der Wiedergabe löschen

1. Drücken Sie SONG.



2. Drehen Sie am DATA CONTROL Rad um SN9, tr 1 oder tr 2 auszuwählen.



3. Drücken Sie nach der Auswahl zweimal SONG.

SN 9 = Beide Tracks

Tr 1 = erster Track

Tr 2 = zweiter Track



Wiedergabe einer Aufnahme

1. Drücken Sie die SONG Taste um in das Wiedergabe-Menü zu gelangen.



2. Drehen Sie am DATA CONTROL Rad um SN9, tr 1 oder tr 2 auszuwählen.



3. Drücken Sie nach der Auswahl einmal SONG.

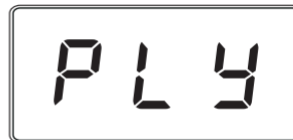
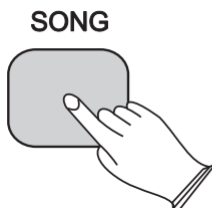

SN 9 = Beide Tracks

Tr 1 = erster Track

Tr 2 = zweiter Track

Funktionen bearbeiten

Funktionstasten

	Enter	C7
Cancel	9	
	8	
	7	
Panic	6	
	5	
	4	
Data Contr Assign	3	C6
	2	
Bank MSB	1	
Bank LSB	0	
Program		
	Default	
		C5
		C4
Touch=High		
Touch=Normal		
Touch=Low		
	Touch=Fixed	
Local On/Off		C3
Data=Tuning		
Data=Voice Sel		
Data=Channel		C2
Data=Bank MSB		
Data=Bank LSB		
Data=Program		
Data=Time Sig		
Data=Metro Vol		C1
Data=Split Vol		
Data=Layer Vol		
Data=Voice Vol		
		C0

Stimmung

Diese Einstellung erlaubt Ihnen die Feinstimmung Ihres Pianos. Wenn Sie z.B. mit anderen akustischen Instrumenten zusammenspielen die ein präzises Tuning benötigen.

1. Drücken Sie FUNCTION.

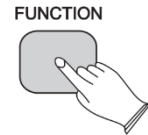

2. Drücken Sie die Taste F#2.

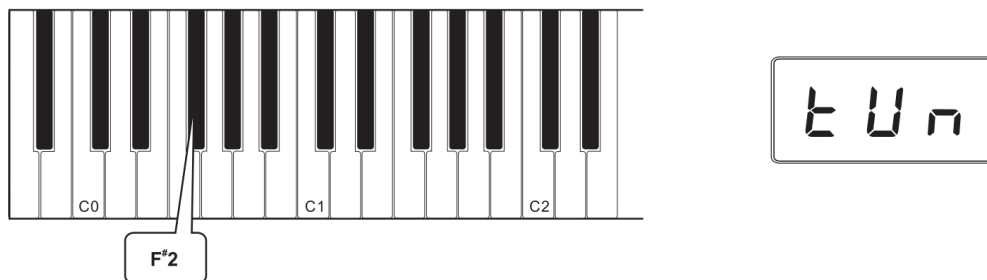

3. Drehen Sie am DATA CONTROL Rad bis der gewünschte Wert (-64 – 63) erreicht ist.

Touch

Diese Funktion bestimmt, in wie weit Ihre Anschlagskraft die Lautstärke des Sounds beeinflusst. Es stehen vier Einstellungsmöglichkeiten zur Verfügung, so dass Sie die Anschlagstärke der Art des Sounds, dem Song oder Ihren eigenen Vorlieben anpassen können.

Off/Fixed Velocity: In dieser Einstellung klingen alle Töne gleich laut, egal wie fest oder zart Sie die Taste spielen.

Soft: Der Sound klingen relativ laut, auch wenn Sie sanft spielen.

Normal: In dieser Einstellung klingt das Piano wie ein normales Klavier.

Hard: Sie müssen sehr kräftig spielen, um ein Maximum an Lautstärke zu erreichen.

1. Drücken Sie FUNCTION.

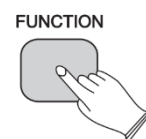

2. Drücken Sie die entsprechende Funktionstaste.

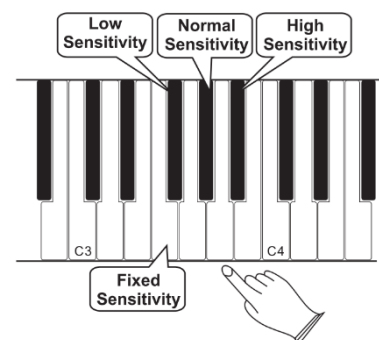

MIDI

MIDI (Musical Instrument Digital Interface) ist ein internationales Standardformat für die Kommunikation zwischen elektronischen Musikinstrumenten. Das bedeutet, dass alle Geräte, die über ein MIDI-Terminal verfügen, z.B. elektronische Instrumente oder Computer, ganz einfach untereinander Daten austauschen können, ohne sie umständlich konvertieren zu müssen.



Das SP-100 verfügt über 16 MIDI-Kanäle welche je einer Stimme zugeordnet sind. Diese Belegung können Sie der folgenden Tabelle entnehmen.

Channel 1	Master voice (keyboard)
Channel 2	Split voice (keyboard)
Channel 3	Layer voice (keyboard)
Channel 4	Track 1, playback, Master Voice
Channel 5	Track 1, playback, Split Voice
Channel 6	Track 1, playback, Layer Voice
Channel 7	Track 2, playback, Master Voice
Channel 8	Track 2, playback, Split Voice
Channel 9	Track 2, playback, Layer Voice
Channel 10	Metronome Track
Channel 11-Channel 16	unused

Multitimbraler Modus

Das Instrument ist in der Lage MIDI Informationen bis zu 16 Kanäle gleichzeitig zu erhalten. Falls Sie planen Ihr Instrument mit einem Multitrack MIDI Recording System zu betreiben, können Sie bis zu 16 verschiedene Parts mit den Voices aufnehmen, die jeweils einzeln auf verschiedenen MIDI-Kanälen wiedergegeben werden. Um sicherzustellen, dass Ihr aufgenommener Part mit der richtigen Stimme wiedergegeben wird, müssen Sie zuerst die Voice-Taste drücken und dann den zweiten Part spielen. Da das SP-100 Wiedergabeinformationen über MIDI empfängt, entspricht die aktuell ausgewählte Stimme auf dem Klavier möglicherweise nicht der wiedergegebenen Stimme

MIDI Local On/Off

Diese Einstellung wird hauptsächlich verwendet, wenn externe Geräte an das Piano angeschlossen werden, wie z.B. Computer um das Piano als MIDI Input Gerät zu nutzen. Dabei werden die internen Lautsprecher je nach Einstellung an oder ausgeschaltet aber die MIDI Signale weiterhin versendet.

1. Drücken Sie FUNCTION.

FUNCTION

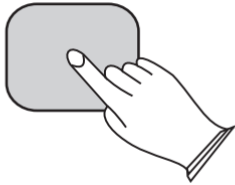

2. Drücken Sie die Taste C#3.

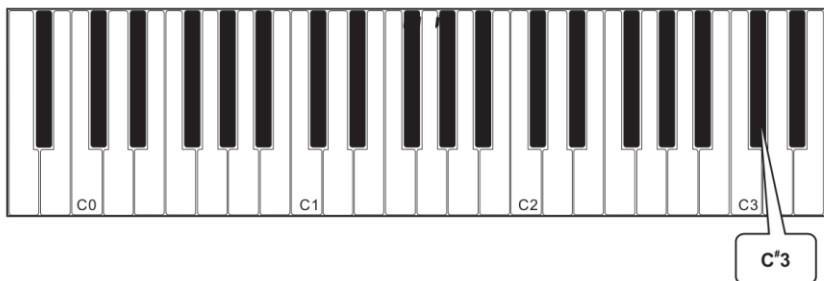

MIDI Hauptkanal

Die Nummer des Hauptmidikanals kann bei Bedarf erhöht oder verringert werden.

1. Drücken Sie FUNCTION.

FUNCTION

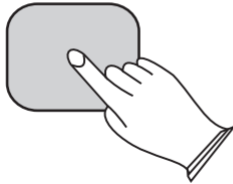

2. Drücken Sie die Taste C#2.

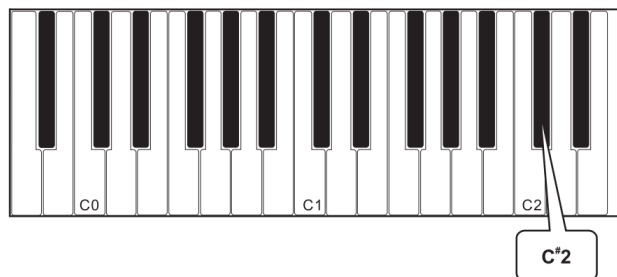

3. Drehen Sie am DATA CONTROL Rad um den gewünschten Kanal auszuwählen.

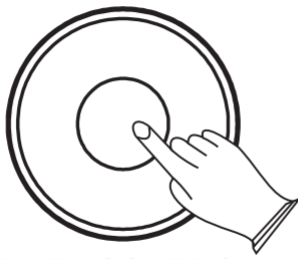

DATA CONTROL



Hinweis:

Die MIDI-Kanäle, die für die Split- und Layer-Voices verwendet werden, sind in Bezug auf den Haupt-MIDI-Sendekanal wie folgt:

Split Voice Übertragungskanal = Haupt-MIDI-Sendekanal +1

Layer Voice Übertragungskanal = Main MIDI Transmit Channel +2

Numerische Zahleneingabe

Einige der erweiterten MIDI-Editierfunktionen dieses Instrumentes erfordern die Eingabe eines numerischen Werts. Dies kann unter Verwendung der numerischen Dateneingabe-Keys erreicht werden.

Zu den Funktionen, die eine numerische Eingabe erfordern, gehören:

- Programmwechsel
- Bank LSB
- Bank MSB
- Datensteuerung zuweisen

Diese Funktionen werden später in den MIDI-Funktionen ausführlich besprochen

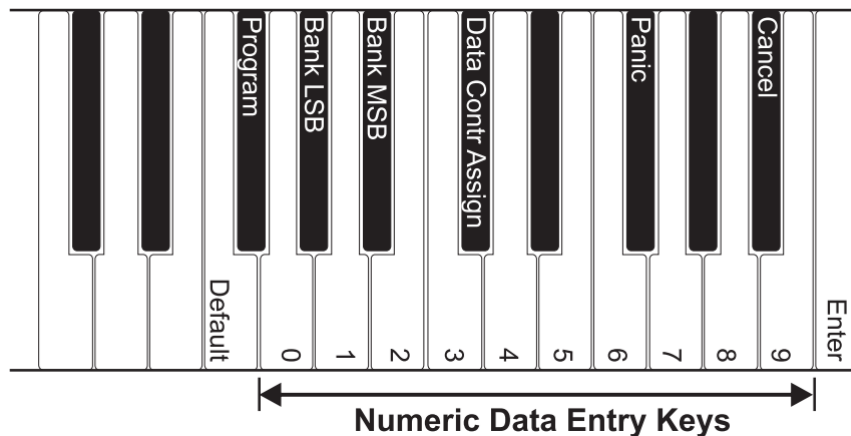

Falls gewünscht, kann der Datensteuerungsknopf auch dazu verwendet werden, zu dem gewünschten numerischen Wert zu blättern, anstatt die numerische Dateneingabetaste zu verwenden

Eingabetaste(C7)

Wenn Sie Daten in den Bearbeitungsmodus eingeben, werden durch Drücken der Eingabetaste die ausgewählten Daten als Midi-Befehl an dieses Piano gesendet.

Nach Drücken der Enter-Taste kehrt das Piano in den Performance-Modus zurück.

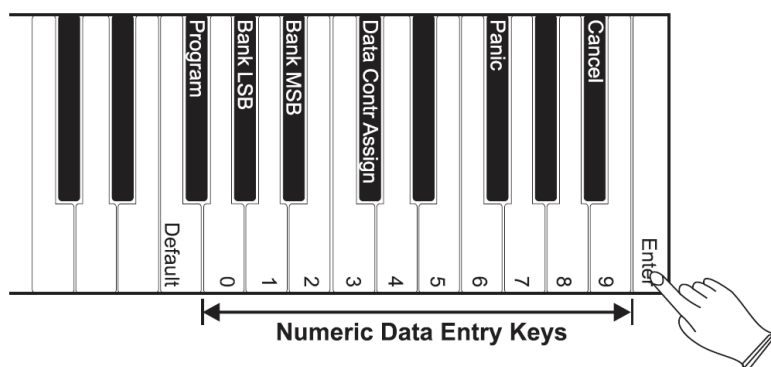

Abbruchtaste (Bb6)

Durch Drücken der Abbruchtaste im Editiermodus verlassen Sie den Editiermodus und kehren in den Performance-Modus zurück. Einstellungen bleiben unverändert

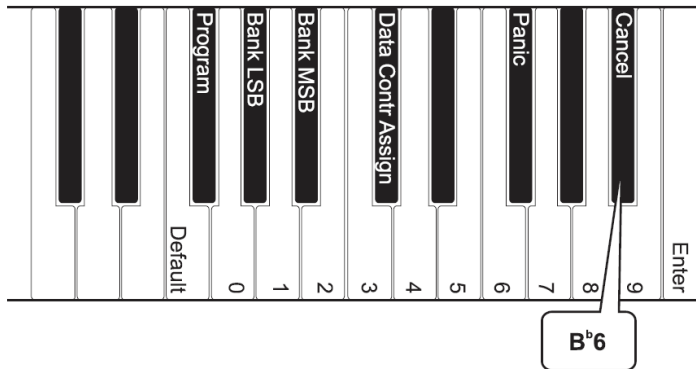

DATA CONTROL Zuweisungstaste (C#6)

Das Drücken der Zuweisungstaste im Editormodus ermöglicht es Ihnen „Midi continuous controller“ Befehle zu schicken.

So weisen Sie den Datensteuerungsknopf zum Senden von MIDI Continuous Controller-Befehlswerten zu:

1. Drücken Sie FUNCTION.

FUNCTION

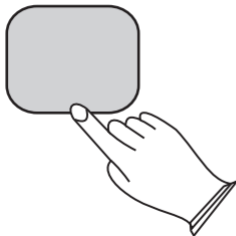

2. Drücken Sie die DATA CONTROL ASSIGN Taste (C#6).

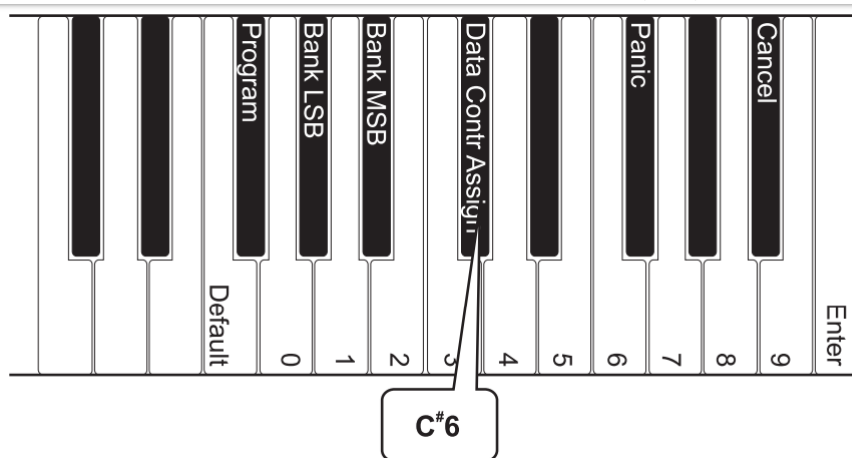

3. Nutzen Sie die Numerischen Tasten zur Eingabe.

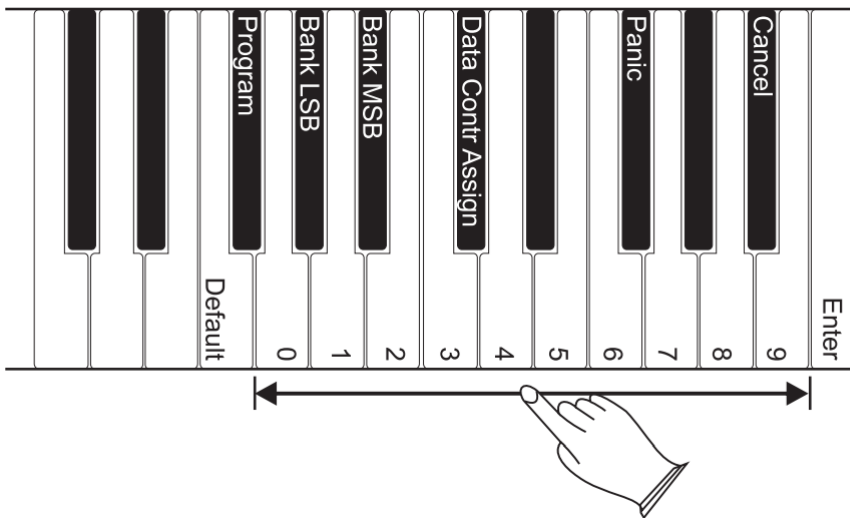

4. Drücken Sie die Enter Taste (C7).

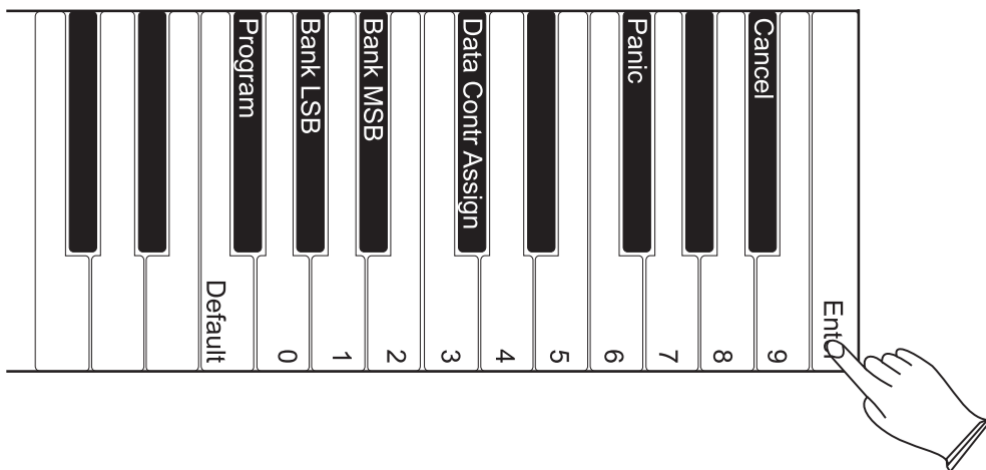

Nun kann das DATA CONTROL Rad zur Sendung der Werte verwendet werden.

Das Piano ist nun wieder im Performance-Modus und der DATA Control kann verwendet werden, um Werte für die Continuous Controller (CC) -Nummer, die dem DATA Control zugewiesen wurde, zu senden.

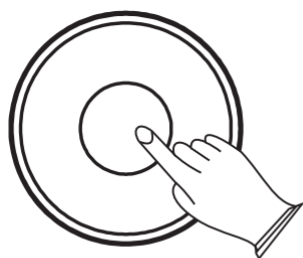

DATA CONTROL



Um den Datenregler für die Voice-Auswahl neu zuzuweisen, drücken Sie die Funktionstaste und dann die Taste Eb2. (Dieses Verfahren wird am Anfang des Bearbeitungsmodus dargestellt.)

Panik Taste

Diese Taste sendet Signale durch alle 16 MIDI Kanäle um alle Noten zu deaktivieren und alle Controller zurückzusetzen.

1. Drücken Sie FUNCTION.

FUNCTION

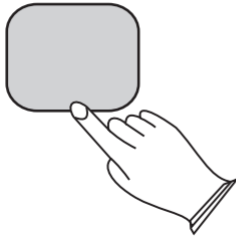

2. Drücken Sie die PANIC Taste (F#6).

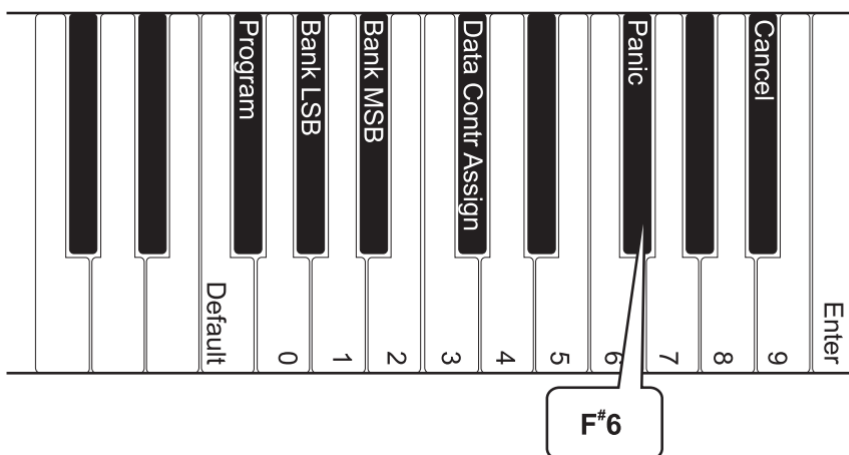

Das zu Beginn des Abschnitts für zusätzliche Funktionen beschriebene Piano-Reset-Verfahren sendet auch eine "Reset All Controllers" - und "All Notes Off" -MIDI-Nachricht, jedoch nur auf MIDI-Kanal 1.

Um einen Piano-Reset durchzuführen, drücken Sie gleichzeitig die Reverb- und Function-Tasten. Eine vollständige Liste der während eines Piano-Reset gesendeten MIDI-Befehle finden Sie in Anhang A: Standardeinstellungen.

Zurücksetzung der Parameter

Hierzu kann die DEFAULT Taste (F5) genutzt werden. Diese Taste setzt alle Werte des ausgewählten Bereiches zurück.

- Program (F#5)
- BANK MSB (Bb5)
- BANK LSB (Ab5)
- DATA CONTROL ASSIGN (C#6)

Wenn die DEFAULT Taste (F5) auf Programm, Bank-MSB oder Bank-LSB angewendet wird, werden diese Parameter auf ihren Standardwert Null zurückgesetzt. Wenn die Standardtaste auf den Daten-Ctrl Assign-Parameter angewendet wird, kehrt der DATA-Regler zu seiner Standardfunktion „Metronom Tempo“ zurück

Um den Standardschlüssel anzuwenden, drücken Sie die Funktionstaste, um in den Bearbeitungsmodus zu gelangen.

FUNCTION

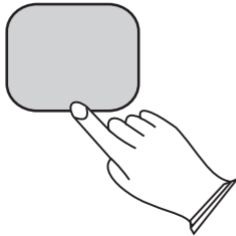

Drücken Sie die Sonderfunktionstaste für den Parameter für den Bearbeitungsmodus, den Sie auf den Standardwert zurücksetzen möchten.

In diesem Beispiel wird der Programmparameter benutzt.

1. Drücken Sie den gewünschten Bereich.

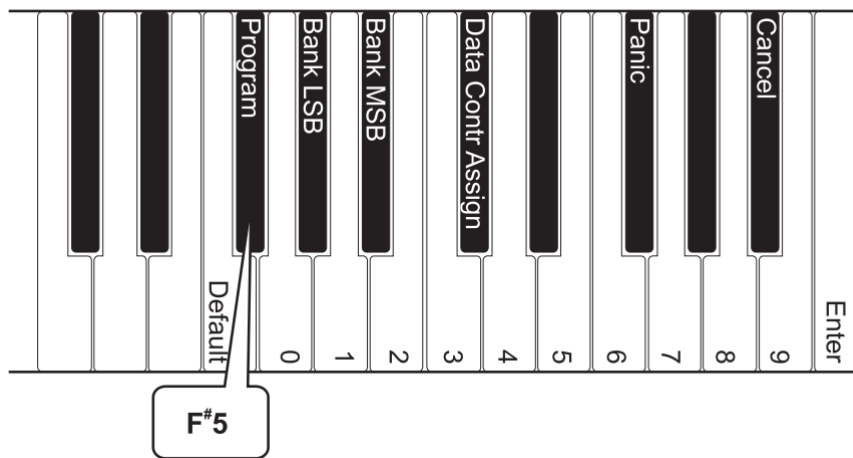

2. Drücken Sie die DEFAULT Taste (F5)

Sobald Sie die Standard-Taste gedrückt haben, wird sich dieses Piano automatisch wieder im Performance-Modus befinden, wobei der ausgewählte Editiermodus-Parameter auf den Standardwert zurückgesetzt wird.

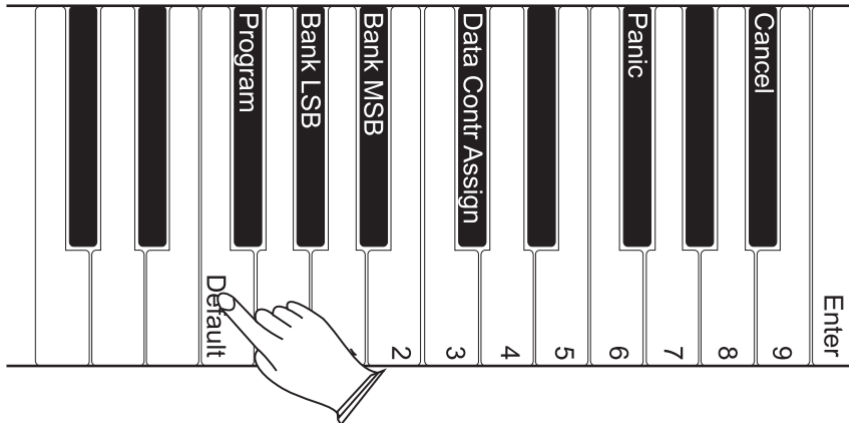

Wenn Sie im Edit-Modus die Standard-Taste drücken, ohne zuerst einen Edit-Modus-Parameter zu wählen, wird dieses Piano ohne weitere Änderungen in den Performance-Modus zurückversetzt.

Um alle batteriegepufferten Funktionen zu löschen und alle Funktionen auf ihre Werkseinstellungen zurückzusetzen, befolgen Sie das Verfahren zum Zurücksetzen auf Werkseinstellungen, das am Anfang des Abschnitts "Zusatzfunktionen" beschrieben wurde.

Informationen zu den Standardwerten aller verschiedenen Funktionen des Pianos finden Sie im Anhang: Standardeinstellungen.

Program Change

Diese Funktion wird verwendet um Effekte und Klänge eines MIDI Geräts zu verändern.

Es gibt zwei Möglichkeiten, Änderungen der MIDI-Programmnummer zu senden. Sie können entweder eine bestimmte Programmnummer eingeben (die Zuordnung des Datensteuerknopfes bleibt unverändert), und Sie können den Datenregler zum Senden von MIDI-Programmänderungen zuweisen.

1. Einzelne bestimmte Programmnummer schicken

- Drücken Sie FUNCTION.

FUNCTION

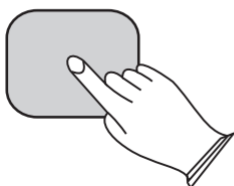

- Drücken Sie PROGRAM (F#5).

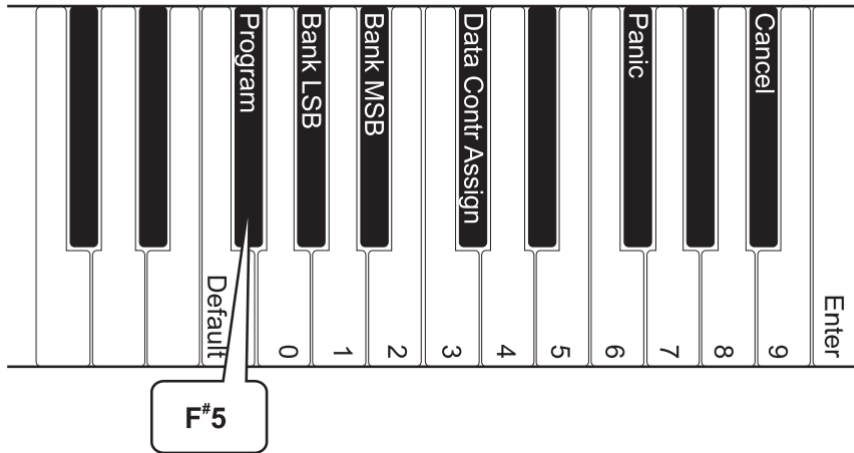

- Nutzen Sie die Numerischen Tasten um die spezifische Nummer auszuwählen.

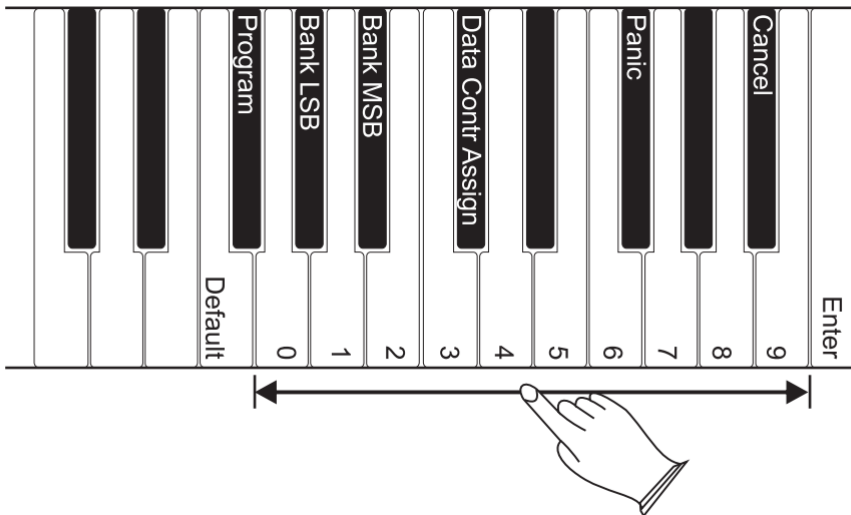

- Drücken Sie Enter (C7).

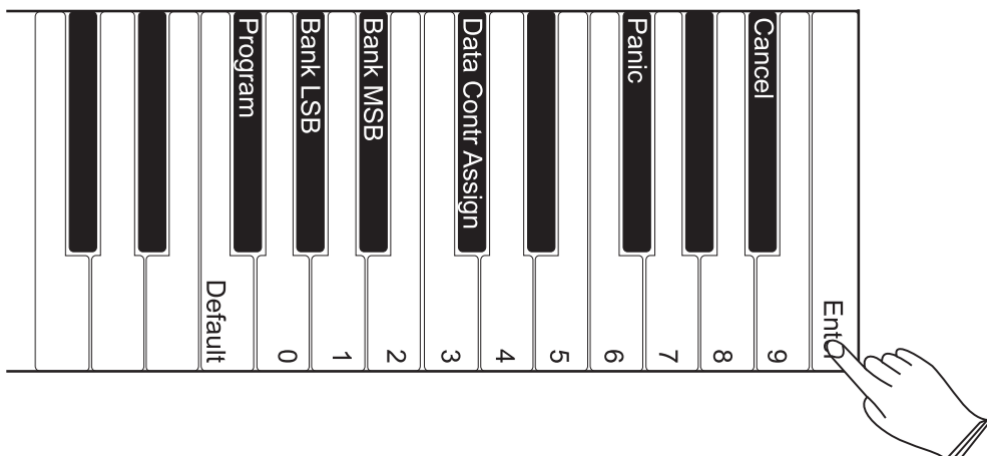

2. Nutzung des DATA CONTROL Rads um Befehle zu schicken.

- Drücken Sie FUNCTION.

FUNCTION

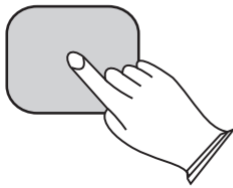

- Drücken Sie PROGRAM NUMBER DATA CONTROL KEY (F#1).

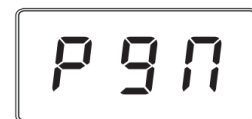
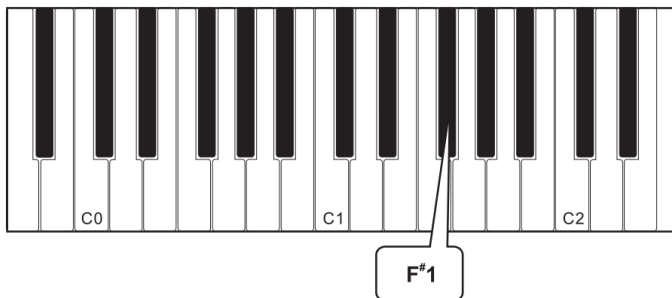

- Nun ist das Piano wieder im „Performancemodus“ und somit können Sie mit jeder Bewegung des DATA CONTROL Rads einen Befehl aussenden. Der gültige Bereich ist zwischen 0 und 127.

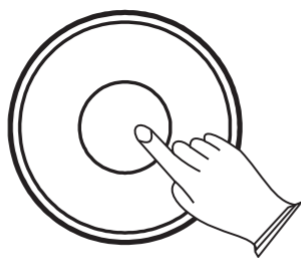

DATA CONTROL



- Drücken Sie Enter.

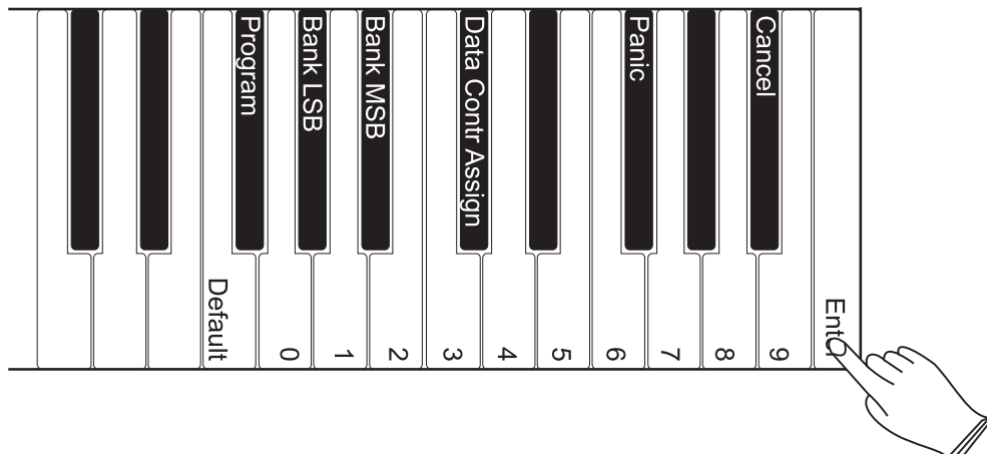

MSB Changes senden

1. Nutzung der Numerischen Tasten.

- Drücken Sie FUNCTION.

FUNCTION

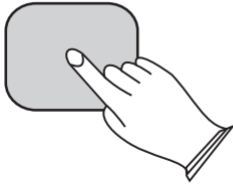

- Drücken Sie MSB Bank (Bb 5).

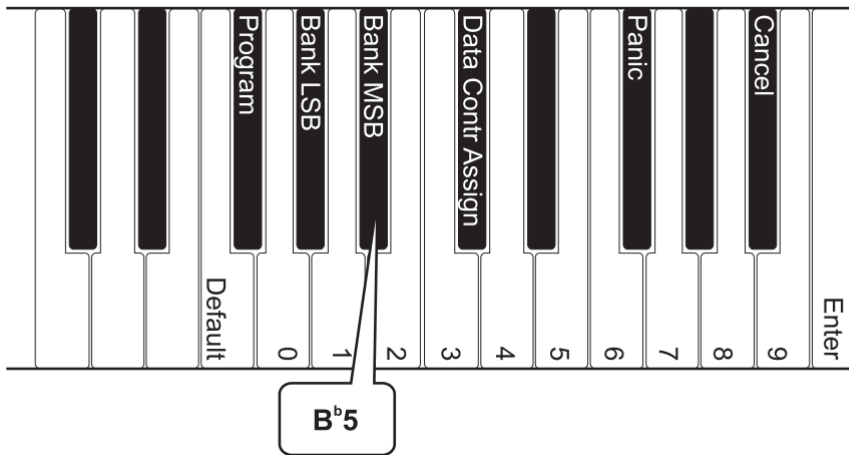

- Nutzen Sie die Numerischen Tasten um den gewünschten Wert auszuwählen.

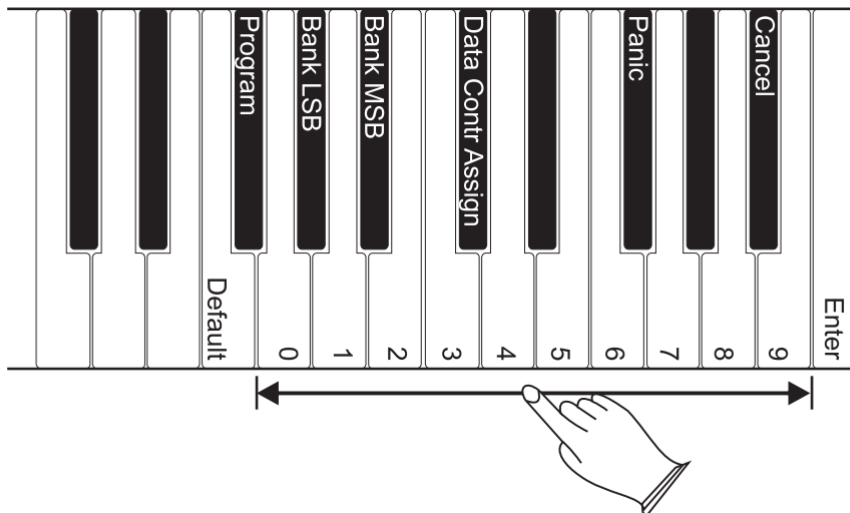

- Drücken Sie Enter.

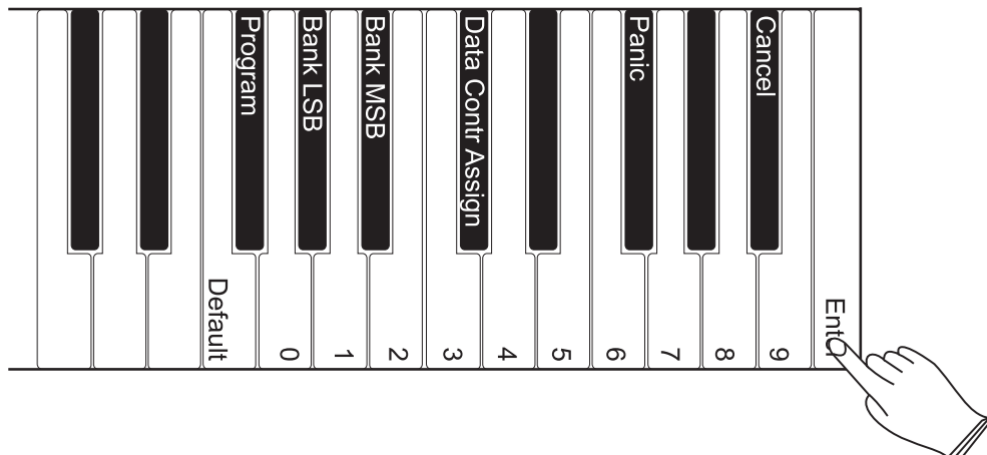

2. Nutzung des DATA ASSIGN Knopfes zur Sendung der MSB Changes.

- Drücken Sie FUNCTION.

FUNCTION

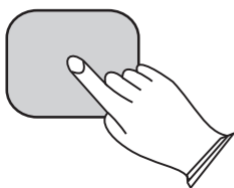

- Drücken Sie BANK MSB DATA CONTROL (Bb1).

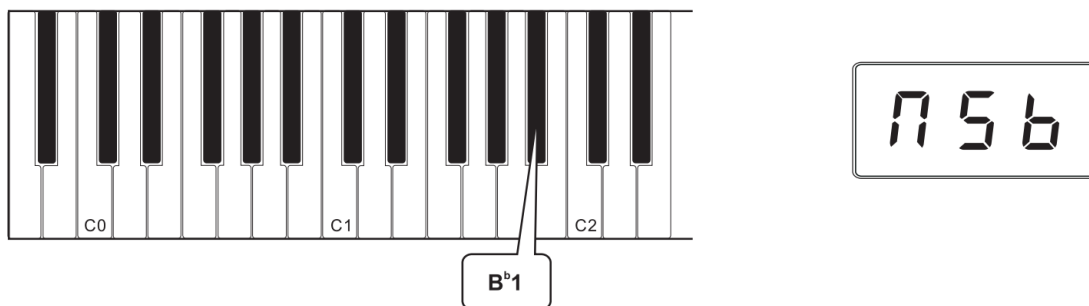

- Nun ist das Piano wieder im „Performancemodus“ und somit können Sie mit jeder Bewegung des DATA CONTROL Rads einen Befehl aussenden. Der gültige Bereich ist zwischen 0 und 127.

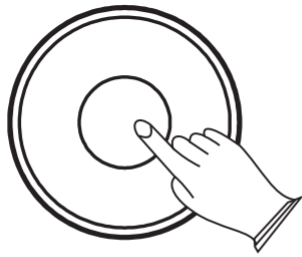

DATA CONTROL



- Drücken Sie Enter.

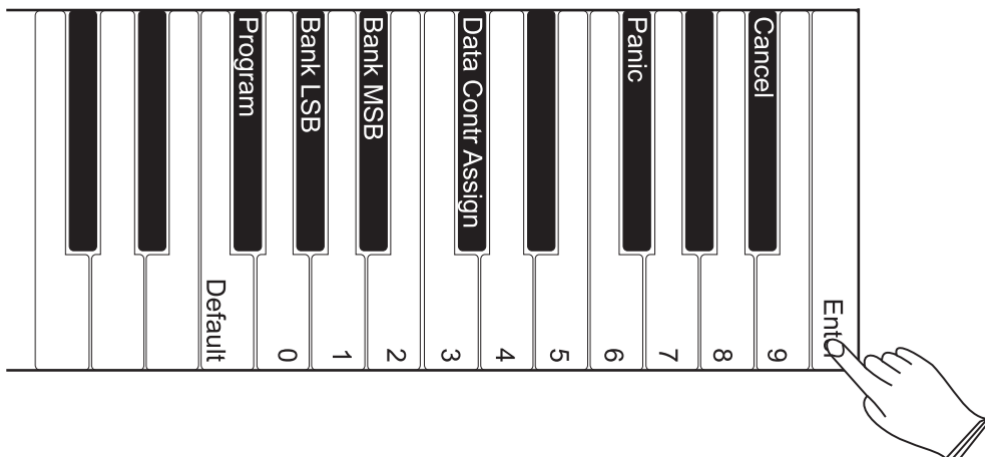

LSB Bank Changes senden

1. Sendung eines spezifischen Wertes mit Hilfe des DATA CONTROL Knopfes.

- Drücken Sie FUNCTION.

FUNCTION

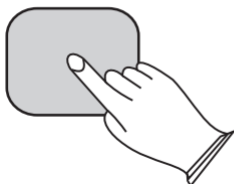

- Drücken Sie BANK LSB (Ab1).

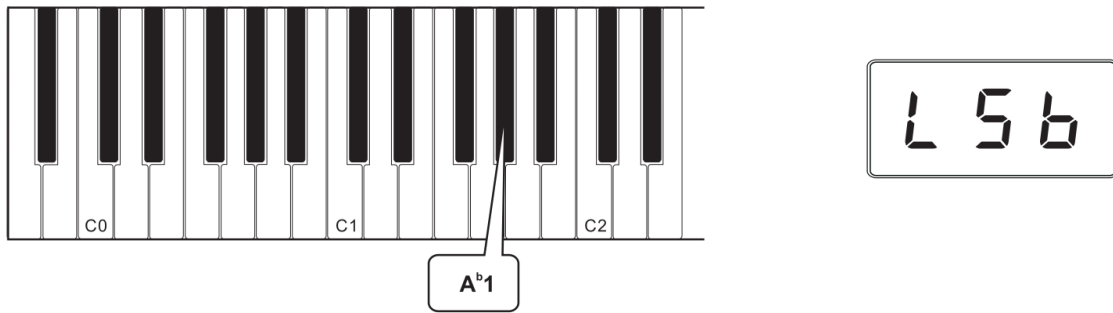

- Nun ist das Piano wieder im „Performancemodus“ und somit können Sie mit jeder Bewegung des DATA CONTROL Rads einen Befehl aussenden. Der gültige Bereich ist zwischen 0 und 127.



- Drücken Sie ENTER.

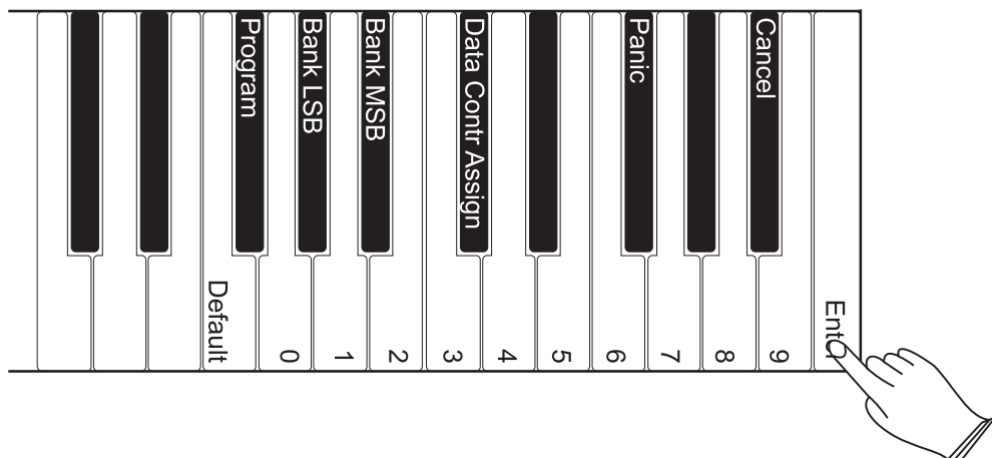

2. Senden mit Hilfe eines Numerischen Wertes.

- Drücken Sie FUNCTION.

FUNCTION

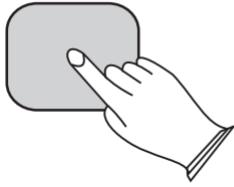

- Drücken Sie MSB Bank (Ab 5).

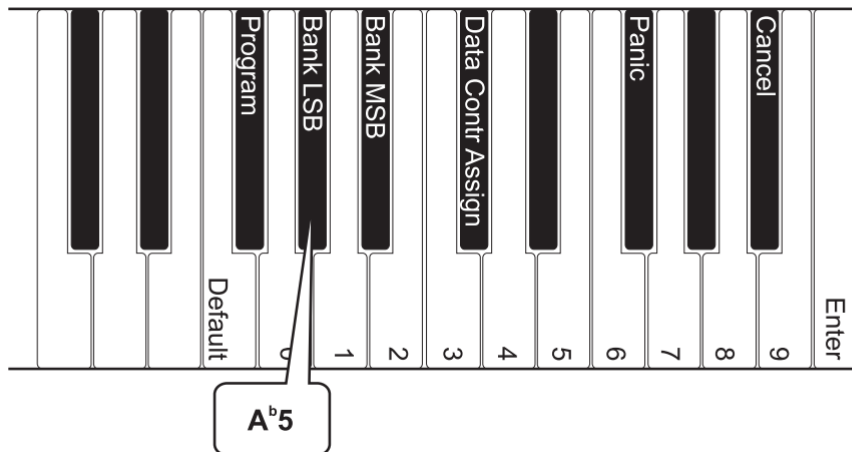

- Nutzen Sie die Numerischen Tasten um den gewünschten Wert auszuwählen.

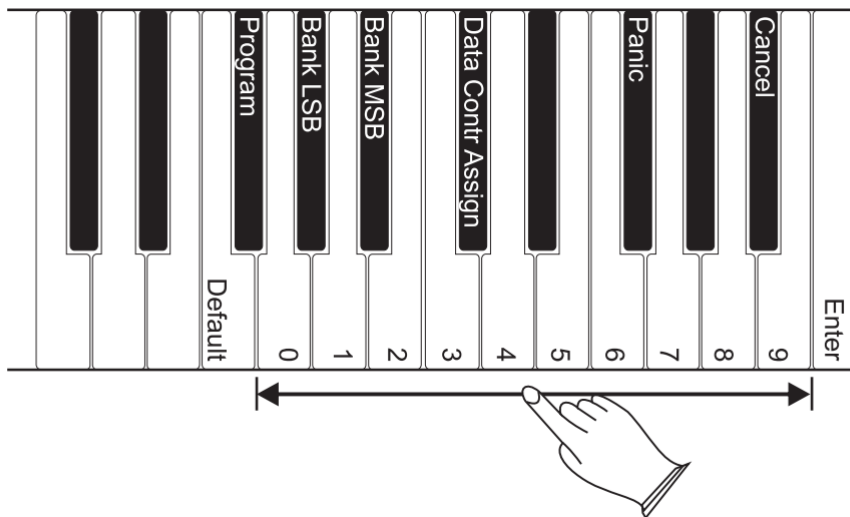

- Drücken Sie Enter.

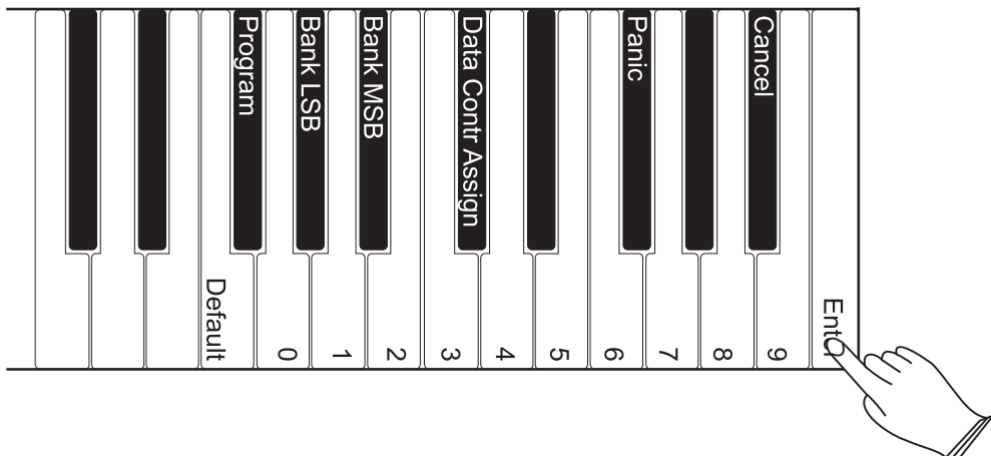

Anhang

MIDI Tabelle

Function		Transmitted	Recognized	Remarks
Basic Channel	Default	1-16	1-16	*Up to 3 channels simultaneously
	Changed	1-16	1-16	
Mode	Default	Mode 3	Mode 3	
	Messages	Yes	No	
	Altered	*****	No	
Note Number	True voice	0~127 *****	0~127	
Velocity Note	Note ON	Yes	Yes	
	Note OFF	Yes	Yes	
After Touch	Key's	No	No	
	Channels	No	No	
Pitch Bend		No	No	
Control Change		0-127	0,1,5,6,7,10,11, 32,64,65,66,67, 80,81,91,93,100, 101,121	
Program Change	True #	0-127 *****	0-7	* 8 sounds only on RP-25, PGM= 0-7
System Exclusive		Yes*	Yes*	*The controller will recognize and respond to GM Device inquiries. Master Tune supported. Master Volume supported.
System Common	Song Position Pointer	No	No	
	Song Select	No	No	
	Tune Request	No	No	
System Real Time	Clock	No	No	
	Commands	No	No	
Aux Messages	All Sounds Off*	Yes	Yes	* The controller will respond to GM, but not piano voices.
	Reset All Controllers	Yes	Yes	
	Local ON/OFF*	Yes	Yes	
	ALL Notes OFF	Yes	Yes	
	Active Sensing	No	Yes	
	System Reset	No	Yes	
Notes				

MIDI Channel Modes		
	POLY OFF	MONO ON
OMNI ON	Mode1	Mode3
OMNI OFF	Mode2	Mode4

Data Control Zuordnungen und MIDI CC TABELLE

Wenn die Datensteuerung in Tempo zurückkehrt, blinkt die Metronom-Tasten-LED dreimal.

CC no.	Controller Name	Display Name	Default Value
	Tempo	20~280	120
	Octave	o c t	0
	Transpose	t r A	0
	Voice Volume	v o l	127
	Layer Volume	l y r	75
	Split Volume	s p l	127
	Metronome Volume	m e t	127
	Time Signature	t s g	4.4
	Program Change	p r o	0
	Bank Change LSB	l s b	0
	Bank Change MSB	m s b	0
	MIDI Transmit Channel	c h A	1
	Voice Select(same as CTRL 7 below)	s e l	
	Master Tune	t u n	0
0	0 Bank Select (coarse)	000	0
1	1 Modulation Wheel (coarse)	001	0
2	2 Breath controller (coarse)	002	0
3		003	0
4	4 Foot Pedal (coarse)	004	0
5	5 Portamento Time (coarse)	005	0
6	6 Data Entry (coarse)	006	0
7	7 Volume (coarse)	007	127
8	8 Balance (coarse)	008	0
9		009	0
10	10 Pan position (coarse)	010	64
11	11 Expression (coarse)	011	127
12	12 Effect Control 1 (coarse)	012	0
13	13 Effect Control 2 (coarse)	013	0
14		014	0
15		015	0
16	16 General Purpose Slider 1	016	0
17	17 General Purpose Slider 2	017	0
18	18 General Purpose Slider 3	018	0
19	19 General Purpose Slider 4	019	0
20-31		020,021,022...031	0
32	32 Bank Select (fine)	032	0
33	33 Modulation Wheel (fine)	033	0
34	34 Breath controller (fine)	034	0
35		035	0
36	36 Foot Pedal (fine)	036	0
37	37 Portamento Time (fine)	037	0
38	38 Data Entry (fine)	038	0
39	39 Volume (fine)	039	127
40	40 Balance (fine)	040	0
41		041	0

CC no.	Controller Name	Display Name	Default Value
42	42 Pan position (fine)	042	0
43	43 Expression (fine)	043	127
44	44 Effect Control 1 (fine)	044	0
45	45 Effect Control 2 (fine)	045	0
46-63		046,047,048...063	0
64	64 Hold Pedal (on/off)	064	0
65	65 Portamento (on/off)	065	0
66	66 Sostenuto Pedal (on/off)	066	0
67	67 Soft Pedal (on/off)	067	0
68	68 Legato Pedal (on/off)	068	0
69	69 Hold 2 Pedal (on/off)	069	0
70	70 Sound Variation	070	64
71	71 Sound Timbre	071	64
72	72 Sound Release Time	072	64
73	73 Sound Attack Time	073	64
74	74 Sound Brightness	074	64
75	75 Sound Control 6	075	0
76	76 Sound Control 7	076	0
77	77 Sound Control 8	077	0
78	78 Sound Control 9	078	0
79	79 Sound Control 10	079	0
80	80 General Purpose Button 1 (on/off)	080	0
81	81 General Purpose Button 2 (on/off)	081	4
82	82 General Purpose Button 3 (on/off)	082	2
83	83 General Purpose Button 4 (on/off)	083	0
84-90		084,085,086...090	0
91	91 Effects Level	091	40
92	92 Tremolo Level	092	0
93	93 Chorus Level	093	0
94	94 Celeste Level	094	0
95	95 Phaser Level	095	0
96	96 Data Button increment	096	0
97	97 Data Button decrement	097	0
98	98 Non-registered Parameter (fine)	098	127
99	99 Non-registered Parameter (coarse)	099	127
100	100 Registered Parameter (fine)	100	127
101	101 Registered Parameter (coarse)	101	127
102-119		102,103,104...119	0
120	120 All Sound Off	120	0
121	121 All Controllers Off	121	0
122	122 Local Keyboard (on/off)	122	0
123	123 All Notes Off	123	0
124	124 Omni Mode Off	124	0
125	125 Omni Mode On	125	0
126	126 Mono Operation	126	0
127	127 Poly Operation	127	0

Standard Einstellungen

In der folgenden Tabelle sind die Standardeinstellungen des SP-100 aufgeführt und ob der Benutzer diese Einstellungen ändert, bleibt auch nach dem Aus- und Einschalten erhalten (Ein- und Ausschalten des Geräts).

Parameter	Factory Default	Retained on Power-Down
Program Number & Voice Selected	000 - Grand Piano	No
Bank MSB Number	000	No
Bank LSB Number	000	No
Main MIDI Transmit Channel	Channel 1	No
Octave shift	0	No
Transpose	0	No
Local	On	No
Data Control Assignment	Data = Tempo	No
Reverb On/Off	Reverb On	Yes - store for each sound
Reverb Depth	Defaults for each sound	Yes - store for each sound
Chorus On/Off	Chorus Off	Yes - store for each sound
Chorus Depth	Defaults for each sound	Yes - store for each sound
Velocity Curve Selected	"NORMAL"	Yes
Split Point	Eb3	Yes
Voice Volume	127	No
Layer Volume	100	Yes
Split Volume	127	Yes
Metronome Volume	127	Yes
Master Tune	0	Yes
Tempo	120	Yes
Layer Mode Voice	n/a	n/a
Split Mode Voice	8 - Upright Bass	Yes
Layer Mode On/Off	Off	No
Split Mode On/Off	Off	No

Beim Einschalten werden die folgenden MIDI-Daten an die Sound Engine, den USB MIDI und den MIDI Out gesendet:

1. Bank Change MSB=0, LSB=0, PGM=0 - Stellen Sie die Sound Engine auf Piano Voice ein
2. Reverb-Standardwert

Weitere Standardinformationen

1. Effects Defaults

PGM	Sound Name	Reverb On/Off	Reverb Depth	Chorus On/Off	Chorus Depth
0	Piano	On 40	40	Off	64
1	E.Piano	On 40	40	Off	64
2	Harpsochord	On 40	40	Off	64
3	Vibes	On 48	48	Off	64
4	N. Guitar	On 96	96	Off	64
5	Organ	On 40	40	Off	64
6	Strings	On 64	64	Off	64
7	Bass	On 32	32	Off	64
MIDI Channel 10	(Metronome) Off	n/a 0	0	Off	0

2. Other Defaults

Parameter	Default	Value Range
Octave Shift	0	-2 to +2
Transpose	0	-12 to +12
Voice Vol	127	0 to 127
Layer Vol	75	0 to 127
Split Vol	127	0 to 127
Metronome Vol	127	0 to 127
Tempo	120	20 to 280 bpm
Program	0	0 to 127
Bank LSB	0	0 to 127
Bank MSB	0	0 to 127
Channel	1	1 to 16
Voice Select	1 (Grand Piano)	1 to 8 (display shows Voice names)
Tuning	440 Hz (display shows "0")	-64 (-50 cents) to 63 (+50 cents) in 128 MIDI steps

**1 tone = 200 cents, therefore -100 to +100 cents = -1 to +1 semi-tone.
Note this is shown in MIDI steps -64 to 63.**

Advanced Functions Keyboard Chart

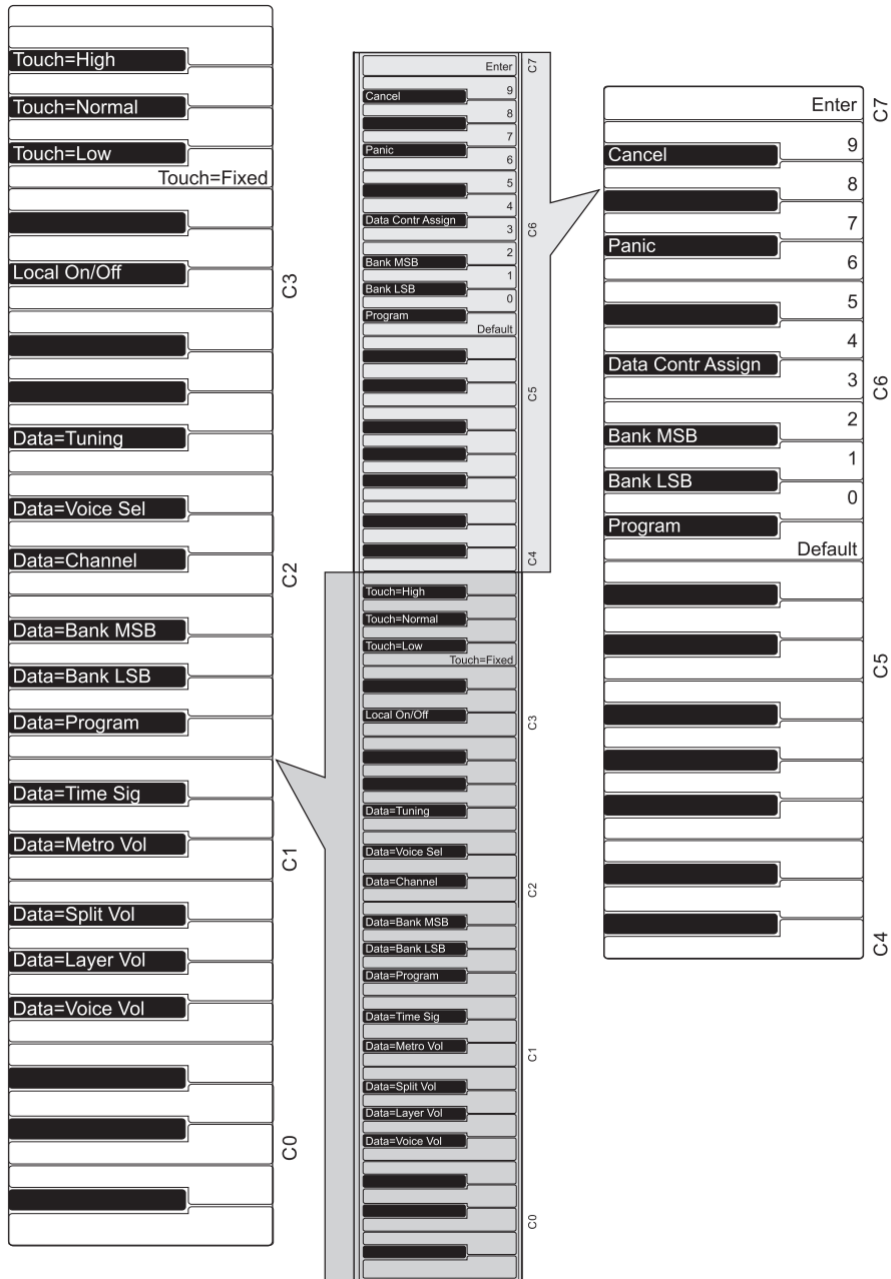

Piano Reset in Detail

As soon as the Piano Reset function is activated (by pressing the [TRANSCOPE] and [OCTAVE] buttons simultaneously), the device will perform the following functions:

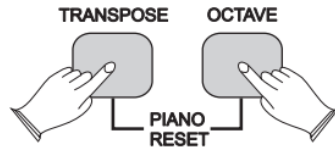

1. Turn Local On
2. Send “All Notes Off” Command on MIDI Channel 1 - external and to the internal sound engine
3. Send “Reset All Controllers” Command on MIDI Channel 1 - external and to the internal sound engine
4. Assign Data Control to Tempo
5. Set Volume levels for Main Voice, Split Voice and Layer Voice to defaults
6. Set Pan to 64 for Main Voice, Split Voice and Layer Voice
7. Turn off Layer Mode and Split Mode
8. Set Main MIDI Transmit Channel to 1
9. Set Transpose and Octave Shift both back to zero
10. Send a Program Change = 0 on Channel 1
11. Send a Bank Change MSB = 0 and Bank Change LSB = 0 on Channel 1
12. Set the Reverb Depth back to the default value for the Default Voice
13. Set the Chorus Depth back to the default value for the Default Voice
14. Send the current status of the Sustain Pedal on Channel 1

Factory Reset

Performing a Factory Reset will clear all battery backed memory and restore all functions to their factory defaults, just like they were when you used this piano for the first time.

Please note that anything you have recorded in the Song Recorder will be erased by this procedure!

1. Turn the Power Off.
2. Hold down the [REVERB] and [CHORUS] buttons while powering on the piano.

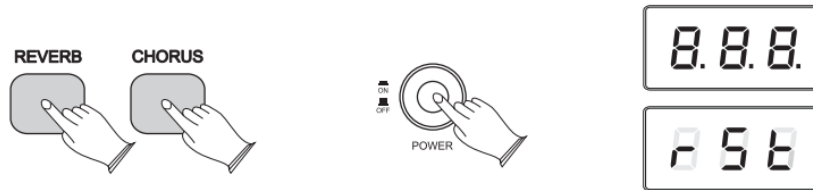

The LED Display will light ALL segments, and all LEDs on the device will light while these buttons are held down. Once this has happened, you can release the [REVERB] and [CHORUS] buttons.

When the [REVERB] and [CHORUS] buttons are released, this Allegro will return to Performance Mode (ready-to-play). All button LEDs will return to their default states.

The LED Display will show the version number of the firmware (the piano's internal operating software) for 2 seconds and then return to showing the Voice Name (Grand Piano - Pno).

This piano will then function normally and as if powered on for the first time.

Specifications

Keyboard:

88 weighted
hammer-action
velocity-sensitive keys

Display:

LED Display

Voice:

8

Polyphony:

64

Voice Control:

Layer, Touch, Trans, Split, Metro

Pedals:

Sustain

Effect:

Reverb, Chorus

Demo Song:

8

Song Recording:

Two track
10,000 notes per track

Midi:

Transmit Settings
Local Control

Connectors:

MIDI Out jack, USB to Host, Pedal socket,
Line Out/IN jacks, Phones jack ,
DC 12V power socket

Speakers:

YDT816: 4Û*10W*2

Dimensions(W x D x H)

1143mm x 515mm x 310 mm

Weight:

17.1Kg

Supplied Accessories:

Owner's Manual

Bevor Sie uns Kontaktieren

Problem	Ursache	Lösung
Kein Sound	Problem mit der Stromversorgung	Überprüfen Sie das Stromkabel und seine Stecker.
	Lautstärke zu gering	Passen Sie die Lautstärke an.
	Kopfhörer sind angeschlossen.	Stecken Sie sie aus.
Gelegentliche Interferenzen	Kühlschrank, Waschmaschine oder ähnliche Geräte verursachen Interferenzen.	Stellen Sie das Piano so weit wie möglich von solchen Geräten weg.
Kein Sound bei Anschluss an externe Verstärker	Lautstärke zu niedrig eingestellt	Passen Sie die Lautstärke an.
	Defektes Kabel	Ersetzen Sie das Kabel.

WEEE-Erklärung / Entsorgung



Ihr Produkt wurde mit hochwertigen Materialien und Komponenten entworfen und hergestellt, die recycelbar sind und wiederverwendet werden können. Dieses Symbol bedeutet, dass elektrische und elektronische Geräte am Ende ihrer Nutzungsdauer vom Hausmüll getrennt entsorgt werden müssen. Bitte entsorgen Sie dieses Gerät bei Ihrer örtlichen kommunalen Sammelstelle oder im Recycling Center. Bitte helfen Sie mit, die Umwelt, in der wir leben, zu erhalten.

Technische Änderungen und Änderungen im Erscheinungsbild vorbehalten. Alle Angaben entsprechen dem Stand bei Drucklegung. Für die Richtigkeit und Vollständigkeit der enthaltenen Beschreibungen, Abbildungen und Angaben übernimmt Musikhaus Kirstein GmbH keinerlei Gewähr. Abgebildete Farben und Spezifikationen können geringfügig vom Produkt abweichen. Musikhaus Kirstein GmbH - Produkte sind nur über autorisierte Händler erhältlich. Distributoren und Händler sind keine Handlungsbevollmächtigten von Musikhaus Kirstein GmbH und haben keinerlei Befugnis, die Musikhaus Kirstein GmbH in irgendeiner Weise, sei es ausdrücklich oder durch schlüssiges Handeln, rechtlich zu binden. Diese Bedienungsanleitung ist urheberrechtlich geschützt. Jede Vervielfältigung, bzw. jeder Nachdruck, auch auszugsweise, und jede Wiedergabe der Abbildungen, auch in verändertem Zustand, ist nur mit schriftlicher Zustimmung der Firma Musikhaus Kirstein GmbH gestattet.

Herstellerangaben

Musikhaus Kirstein GmbH

Bernbeurener Strasse 11

86956 Schongau

Telefon: 0049-8861-909494-0

Telefax: 0049-8861-909494-19

www.kirstein.de

 **KIRSTEIN.de**