

BETRIEBSANLEITUNG ELEKTRO-VERTIKUTIERER

32.4 E Basic Care
38.4 E Combi Care

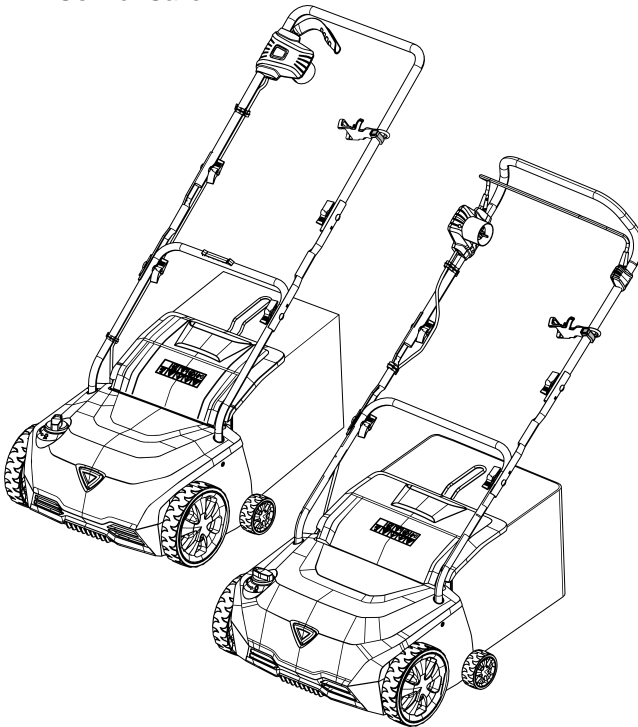

DE
GB
NL
FR
ES
IT
SI
HR
RS
PL
CZ
SK
HU
DK
SE
NO
FI
EE
LT
LV
RO
BG
RU
UA



Inhaltsverzeichnis

Deutsch	8
English	20
Nederlands	31
Français	44
Español	57
Italiano	70
Slovenščina	83
Hrvatski	95
Српски	107
Polski	120
Česky	133
Slovenská	145
Magyar	157
Dansk	170
Svensk	182
Norsk	194
Suomi	205
Eesti	217
Lietuvių	228
Latviešu	240
Român	252
български	264
Русский	277
Україна	291

© 2023

AL-KO KOBER GROUP Kötz, Germany

This documentation or excerpts therefrom may not be reproduced or disclosed to third parties without the express permission of the AL-KO KOBER GROUP.

01

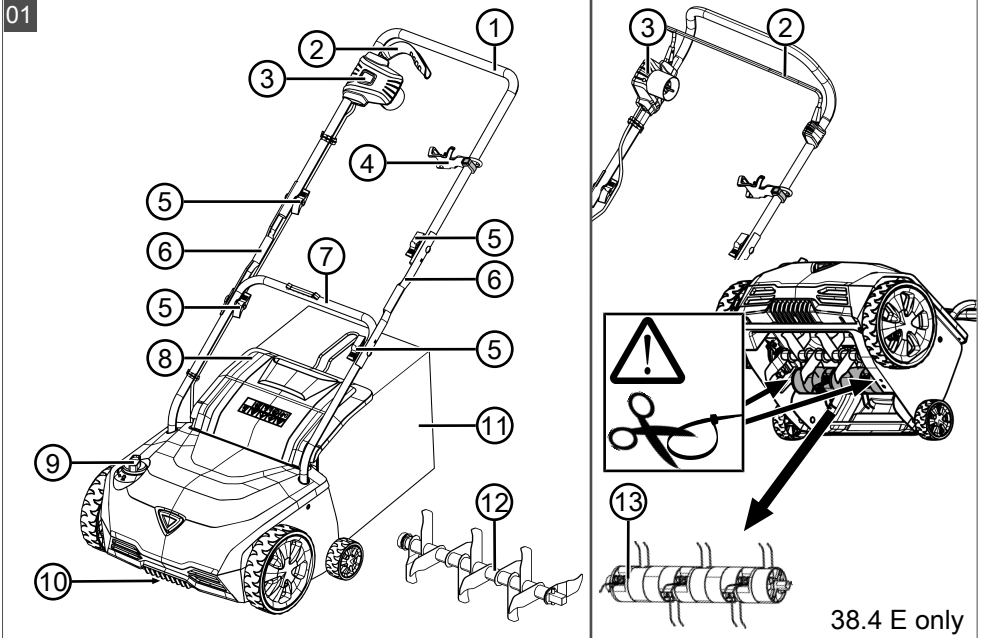

02

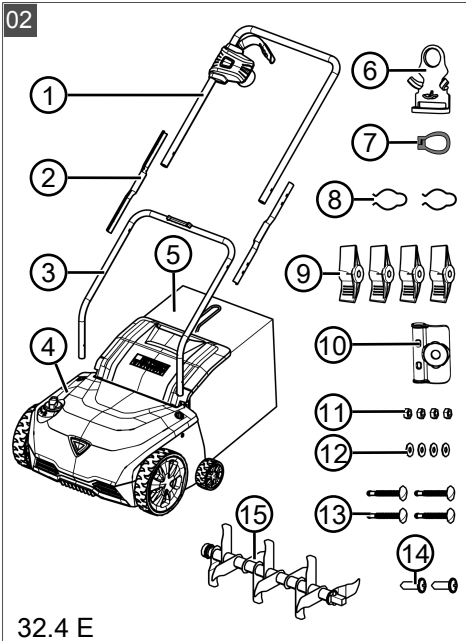



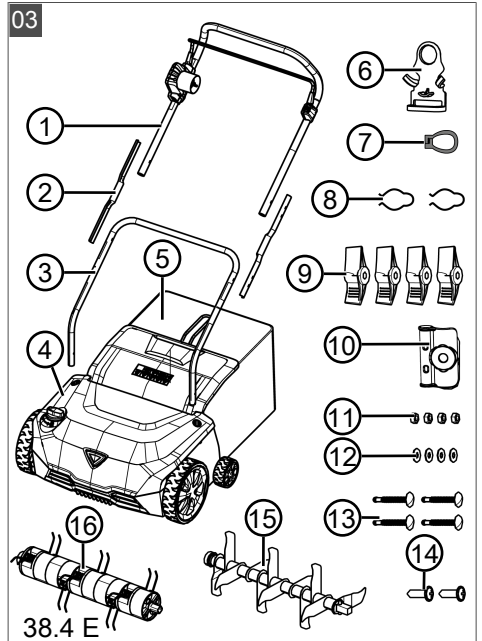

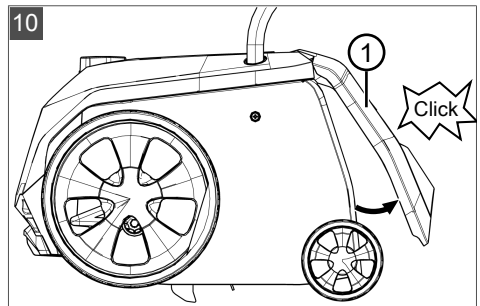
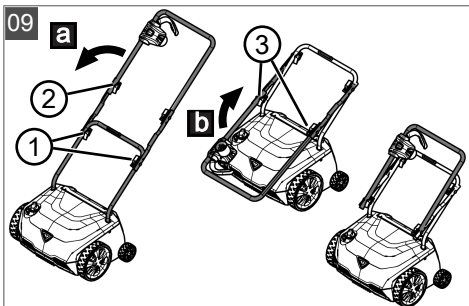
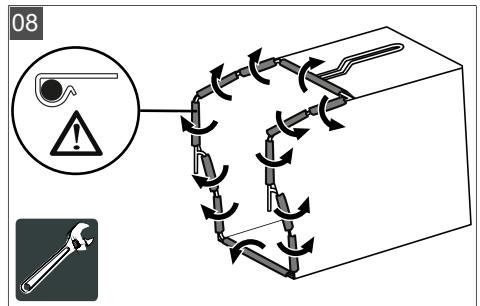
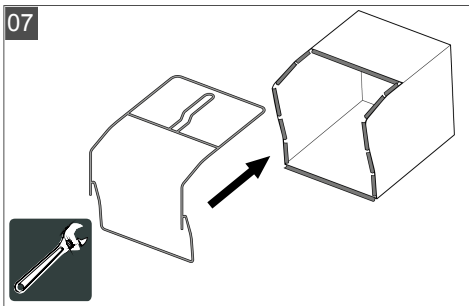
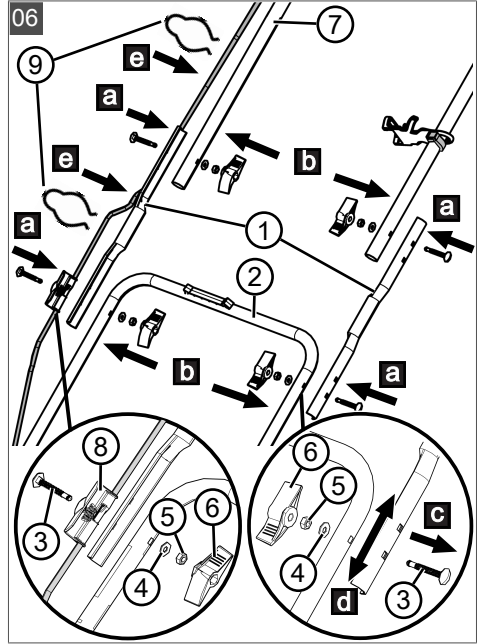
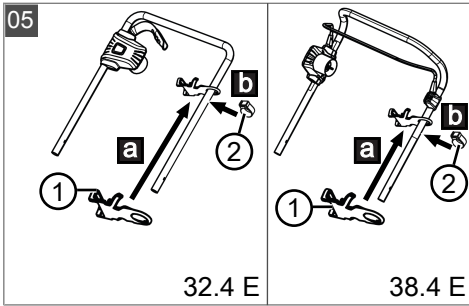
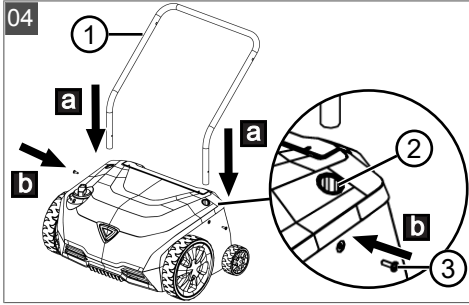

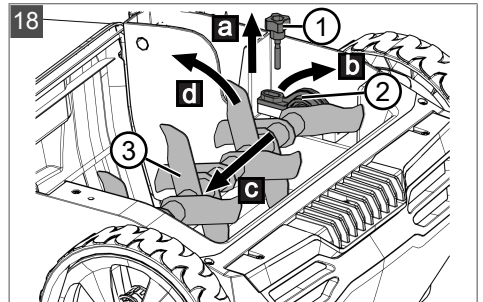
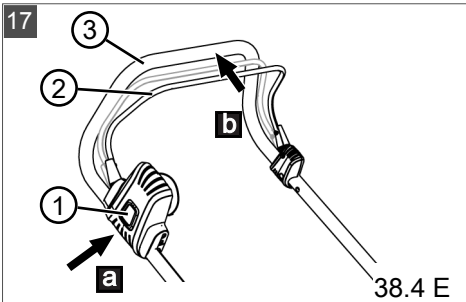
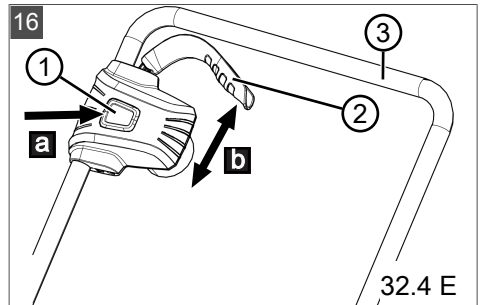
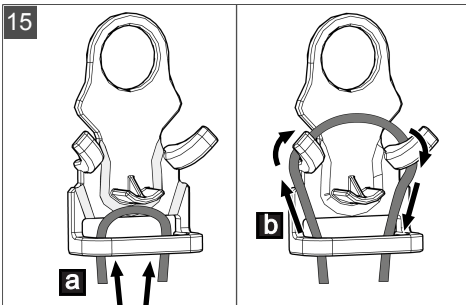
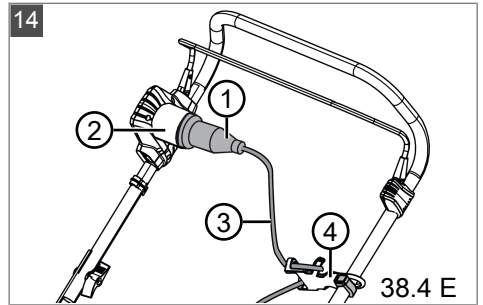
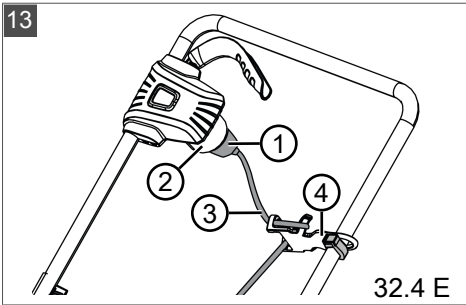
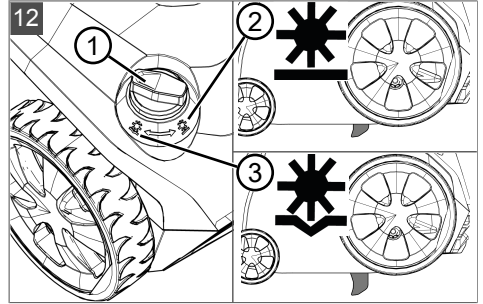
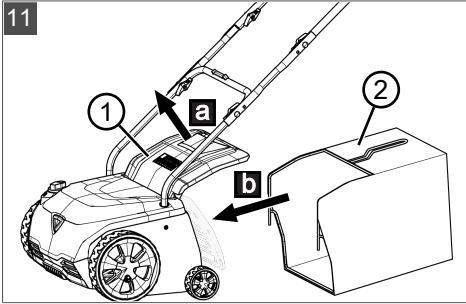





03

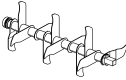
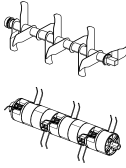









	32.4 E Basic Care	38.4 E Combi Care
	114039	114040
	1060 x 1000 x 540 mm	1080 x 1000 x 590 mm
	10 kg	ca. 12 kg
	32 cm 	38 cm 
	230 V AC / 50 Hz	
	min. 10 A	
	II / IPX4	
	1200 W	1400 W
	3800 (+/-100) min ⁻¹	4000 (+/-100) min ⁻¹
	L _{pA} = 83,6 dB(A), K = 3 dB(A)	L _{pA} = 85,2 dB(A), K = 3 dB(A)
	L _{wA} = 94,5 dB(A), K = 3 dB(A)	L _{wA} = 96,0 dB(A), K = 3 dB(A)
	7,672 m/s ² (left) / 6,386 m/s ² (right), K = 1,5 m/s ²	7,195 m/s ² (left) / 7,523 m/s ² (right), K = 1,5 m/s ²

ORIGINAL-BETRIEBSANLEITUNG

Inhaltsverzeichnis

1	Zu dieser Betriebsanleitung	8	6.5	Netzverbindung herstellen (13, 14, 15).	17
1.1	Symbole auf der Titelseite	8	6.6	Motor starten und stoppen (16, 17)....	17
1.2	Zeichenerklärungen und Signalwörter	9	7	Wartung und Pflege	17
2	Produktbeschreibung	9	7.1	Schneidwerk reinigen	17
2.1	Bestimmungsgemäße Verwendung...	9	7.2	Vertikutier- oder Lüfterwalze (optional) austauschen (18)	17
2.2	Möglicher vorhersehbarer Fehlgebrauch	9	8	Hilfe bei Störungen	18
2.3	Sicherheits- und Schutzeinrichtungen	9	9	Transport	18
2.4	Symbole am Gerät	9	10	Lagerung	19
2.5	Produktübersicht (01)	10	11	Entsorgung	19
2.6	Lieferumfang (02, 03)	10	12	Kundendienst/Service	19
3	Sicherheitshinweise	10	13	Information zur Konformitätserklärung	19
3.1	Allgemeine Sicherheitshinweise für elektrische Maschinen	10	14	Garantie	19
3.1.1	Arbeitsplatzsicherheit	10	1	ZU DIESER BETRIEBSANLEITUNG	
3.1.2	Elektrische Sicherheit	11	■	Bei der deutschen Version handelt es sich um die Original-Betriebsanleitung. Alle weiteren Sprachversionen sind Übersetzungen der Original-Betriebsanleitung.	
3.1.3	Sicherheit von Personen	11	■	Bewahren Sie diese Betriebsanleitung immer so auf, dass Sie darin nachlesen können, wenn Sie eine Information zum Gerät benötigen.	
3.1.4	Verwendung und Behandlung der elektrischen Maschine	12	■	Geben Sie das Gerät nur mit dieser Betriebsanleitung an andere Personen weiter.	
3.1.5	Service	12	■	Lesen und beachten Sie die Sicherheits- und Warnhinweise in dieser Betriebsanleitung.	
3.2	Sicherheitshinweise für Rasenvertikutierer und Rasenlüfter	12	1.1	Symbole auf der Titelseite	
3.3	Vibrationsbelastung	13			
3.4	Lärmbelastung	14			
4	Montage	14			
4.1	Vertikutierer montieren (04 - 06)	14			
4.2	Grasfangkorb montieren (07, 08)	15			
5	Inbetriebnahme	15			
5.1	Sichtkontrolle durchführen	15			
5.2	Netzkabel beschaffen und Netzanschluss prüfen	15			
5.3	Führungsholm anpassen (06)	15			
6	Bedienung	15			
6.1	Führungsholm ein- und aufklappen (09)	15			
6.2	Prallklappe öffnen (10)	16			
6.3	Grasfangkorb ein- und aushängen [optional] (11)	16			
6.4	Arbeitstiefe einstellen (12)	16			

Symbol	Bedeutung
	Lesen Sie unbedingt vor der Inbetriebnahme diese Betriebsanleitung sorgfältig durch. Dies ist die Voraussetzung für sicheres Arbeiten und störungsfreie Handhabung.
	Betriebsanleitung
	Netzkabel zum Vermeiden eines elektrischen Schlages nicht beschädigen oder durchtrennen!

1.2 Zeichenerklärungen und Signalwörter

⚠ GEFAHR! Zeigt eine unmittelbar gefährliche Situation an, die – wenn sie nicht vermieden wird – den Tod oder eine schwere Verletzung zur Folge hat.

⚠ WARNUNG! Zeigt eine potenziell gefährliche Situation an, die – wenn sie nicht vermieden wird – den Tod oder eine schwere Verletzung zur Folge haben könnte.

⚠ VORSICHT! Zeigt eine potenziell gefährliche Situation an, die – wenn sie nicht vermieden wird – eine geringfügige oder mäßige Verletzung zur Folge haben könnte.

⚠ ACHTUNG! Zeigt eine Situation an, die – wenn sie nicht vermieden wird – Sachschäden zur Folge haben könnte.

i HINWEIS Spezielle Hinweise zur besseren Verständlichkeit und Handhabung.

2 PRODUKTBESCHREIBUNG

In dieser Dokumentation werden mehrere Gerätemodelle beschrieben. Identifizieren Sie Ihr Modell anhand der Produktbilder und der Beschreibung der verschiedenen Optionen.

2.1 Bestimmungsgemäße Verwendung

Dieser Vertikutierer ist zum Auflockern und Lüften eines Rasenbodens (Vertikutieren) im privaten Bereich bestimmt und darf nur auf abgetrocknetem, kurzgeschnittenem Rasen eingesetzt werden.

Jede andere Verwendung sowie unerlaubte Um- oder Anbauten werden als Zweckentfremdung angesehen und haben den Verfall der Gewährleistung, sowie den Verlust der Konformität (CE-Zeichen) und die Ablehnung jeder Verantwortung gegenüber Schäden des Benutzers oder Dritter seitens des Herstellers zur Folge.

2.2 Möglicher vorhersehbarer Fehlgebrauch

Das Gerät ist nicht für den gewerblichen Einsatz in öffentlichen Parks und Sportstätten sowie für den Einsatz in der Land- und Forstwirtschaft konzipiert. Es darf nicht zum Einkürzen von Büschen und Hecken sowie zum Einebnen des Bodens verwendet werden.

2.3 Sicherheits- und Schutzeinrichtungen

⚠ WARNUNG! Verletzungsgefahr. Defekte und außer Kraft gesetzte Sicherheits- und Schutzeinrichtungen können zu schweren Verletzungen führen.

- Lassen Sie defekte Sicherheits- und Schutzeinrichtungen reparieren.
- Setzen Sie Sicherheits- und Schutzeinrichtungen nie außer Kraft.

Motorschalterhebel/Sicherheitsbügel



Das Gerät ist mit einem Motorschalterhebel/Sicherheitsbügel ausgestattet, der beim Loslassen das Gerät stoppt.

Prallklappe

Das Gerät ist mit einer Prallklappe ausgestattet, die den Auswurf von Gras und Gegenständen beim Vertikutieren ohne Grasfangkorb verhindert.

2.4 Symbole am Gerät

Sym- bol	Bedeutung
	Gefahr durch herausgeschleuderte Gegenstände! Dritte aus dem Gefahrenbereich fernhalten! Sicherheitsabstand einhalten!
	Vor Wartungs- und Pflege- sowie Reinigungsarbeiten die Betriebsanleitung lesen!
	Netzkabel nicht überfahren! Stromschlaggefahr bei beschädigtem Netzkabel.
	Hände und Füße vom Schneidwerk fernhalten! Vor Wartungs- und Pflege- sowie Reinigungsarbeiten das Gerät vom Stromnetz trennen!
	Nicht relevant.

Sym-bol	Bedeutung
	Vorgehen zum Starten des Motors siehe Kapitel 6.6 "Motor starten und stoppen (16, 17)", Seite 17
	Vertikutieren mit geringer Tiefe
	Vertikutieren mit großer Tiefe

2.5 Produktübersicht (01)

Nr.	Bauteil
1	Oberer Führungsholm, klappbar
2	32.4 E: Motorschalterhebel 38.4 E: Sicherheitsbügel
3	Motorschalter mit Sicherheitstaster und integriertem Netzstecker
4	Kabelzugentlastung
5	Flügelschrauben
6	Mittelholm
7	Unterer Führungsholm, höhenverstellbar
8	Prallklappe
9	Einstellrad für Arbeitstiefe
10	Schneidwerk mit Vertikutierwalze oder Lüfterwalze
11	Grasfangkorb
12	Vertikutierwalze
13	Lüfterwalze*

* nur für 38.4 E

2.6 Lieferumfang (02, 03)

Zum Lieferumfang gehören die hier aufgelisteten Positionen. Prüfen Sie, ob alle Positionen enthalten sind:

Nr.	Bauteil
1	Oberer Führungsholm
2	Mittelholm (x2)
3	Unterer Führungsholm

Nr.	Bauteil
4	Vertikutierer
5	Grasfangkorb
6	Kabelzugentlastung
7	Sicherungsklemme für Kabelzugentlastung
8	Kabelklemmen (x2)
9	Flügelmuttern (x4)
10	Kabelklemme am Kabel
11	Muttern (x4)
12	Beilagscheiben (x4)
13	Schrauben für Führungsholm (x4)
14	Schrauben für Unterholm (x2)
15	Vertikutierwalze
16	Lüfterwalze* **

* nur für 38.4 E

** Gefahr der Gerätebeschädigung. Entfernen Sie die Lüfterwalze vor dem Einschalten des Geräts.

Als Zubehör optional erhältlich:

- Lüfterwalze 32 cm, Art.-Nr.: 114049 (nur für 32.4 E Basic Care)

3 SICHERHEITSHINWEISE

3.1 Allgemeine Sicherheitshinweise für elektrische Maschinen

⚠️ WARNUNG! Lesen Sie alle Sicherheitshinweise, Anweisungen, Bebilderungen und technischen Daten, mit denen diese Maschine versehen ist. Versäumnisse bei der Einhaltung der nachfolgenden Anweisungen können elektrischen Schlag, Brand und/oder schwere Verletzungen verursachen.

- **Bewahren Sie alle Sicherheitshinweise und Anweisungen für die Zukunft auf.**

Der in den Sicherheitshinweisen verwendete Begriff "Maschine" bezieht sich auf netzbetriebene Maschinen (mit Netzleitung) oder auf akkubetriebene Maschinen (ohne Netzleitung).

3.1.1 Arbeitsplatzsicherheit

- **Halten Sie Ihren Arbeitsbereich sauber und gut beleuchtet.** Unordnung oder unbeleuchtete Arbeitsbereiche können zu Unfällen führen.

- **Arbeiten Sie mit der Maschine nicht in explosionsgefährdeter Umgebung, in der sich brennbare Flüssigkeiten, Gase oder Stäube befinden.** Maschinen erzeugen Funken, die den Staub oder die Dämpfe entzünden können.
- **Halten Sie Kinder und andere Personen während der Benutzung der Maschine fern.** Bei Ablenkung können Sie die Kontrolle über die Maschine verlieren.

3.1.2 Elektrische Sicherheit

- **Der Anschlussstecker der Maschine muss in die Steckdose passen. Der Stecker darf in keiner Weise verändert werden. Verwenden Sie keine Adapterstecker gemeinsam mit Schutzgeerdeten Maschinen.** Unveränderte Stecker und passende Steckdosen verringern das Risiko eines elektrischen Schlages.
- **Vermeiden Sie Körperkontakt mit geerdeten Oberflächen wie von Rohren, Heizungen, Herden und Kühlschränken.** Es besteht ein erhöhtes Risiko durch elektrischen Schlag, wenn Ihr Körper geerdet ist.
- **Verwenden Sie die Maschine nicht bei Regen oder Nässe.** Dies kann das Risiko eines elektrischen Schlages erhöhen.
- **Zweckentfremden Sie die Anschlussleitung nicht, um die Maschine zu tragen, aufzuhängen oder um den Stecker aus der Steckdose zu ziehen. Halten Sie die Anschlussleitung fern von Hitze, Öl, scharfen Kanten oder sich bewegenden Teilen.** Beschädigte oder verwickelte Anschlussleitungen erhöhen das Risiko eines elektrischen Schlages.
- **Wenn Sie mit einer Maschine im Freien arbeiten, verwenden Sie nur Verlängerungsleitungen, die auch für den Außenbereich geeignet sind.** Die Anwendung einer für den Außenbereich geeigneten Verlängerungsleitung verringert das Risiko eines elektrischen Schlages.
- **Wenn der Betrieb der Maschine in feuchter Umgebung nicht vermeidbar ist, verwenden Sie einen Fehlerstromschutzschalter.** Der Einsatz eines Fehlerstromschutzschalters vermindert das Risiko eines elektrischen Schlages.

3.1.3 Sicherheit von Personen

- **Seien Sie aufmerksam, achten Sie darauf, was Sie tun, und gehen Sie mit Vernunft**

an die Arbeit mit einer Maschine. Benutzen Sie keine Maschine, wenn Sie müde sind oder unter dem Einfluss von Drogen, Alkohol oder Medikamenten stehen. Ein Moment der Unachtsamkeit beim Gebrauch der Maschine kann zu ernsthaften Verletzungen führen.

- **Tragen Sie persönliche Schutzausrüstung und immer eine Schutzbrille.** Das Tragen persönlicher Schutzausrüstung, wie Staubmaske, rutschfeste Sicherheitsschuhe, Schutzhelm oder Gehörschutz, je nach Art und Einsatz der Maschine, verringert das Risiko von Verletzungen.
- **Vermeiden Sie eine unbeabsichtigte Inbetriebnahme. Vergewissern Sie sich, dass die Maschine ausgeschaltet ist, bevor Sie sie an die Stromversorgung und/oder den Akku anschließen, sie aufnehmen oder tragen.** Wenn Sie beim Tragen der Maschine den Finger am Schalter haben oder die Maschine eingeschaltet an die Stromversorgung anschließen, kann dies zu Unfällen führen.
- **Entfernen Sie Einstellwerkzeuge oder Schraubenschlüssel, bevor Sie die Maschine einschalten.** Ein Werkzeug oder Schlüssel, der sich in einem drehenden Teil der Maschine befindet, kann zu Verletzungen führen.
- **Vermeiden Sie eine abnormale Körperhaltung. Sorgen Sie für einen sicheren Stand und halten Sie jederzeit das Gleichgewicht.** Dadurch können Sie die Maschine in unerwarteten Situationen besser kontrollieren.
- **Tragen Sie geeignete Kleidung. Tragen Sie keine weite Kleidung oder Schmuck. Halten Sie Haare und Kleidung fern von sich bewegenden Teilen.** Lockere Kleidung, Schmuck oder lange Haare können von sich bewegenden Teilen erfasst werden.
- **Wenn Staubabsaug- und -auffangeinrichtungen montiert werden können, sind diese anzuschließen und richtig zu verwenden.** Verwendung einer Staubabsaugung kann Gefährdungen durch Staub verringern.
- **Wiegen Sie sich nicht in falscher Sicherheit und setzen Sie sich nicht über die Sicherheitsregeln für Maschinen hinweg, auch wenn Sie nach vielfachem Gebrauch mit der Maschine vertraut sind.** Achtlöses Handeln kann binnen Sekundenbruchteilen zu schweren Verletzungen führen.

3.1.4 Verwendung und Behandlung der elektrischen Maschine

- **Überlasten Sie die Maschine nicht. Verwenden Sie für Ihre Arbeit die dafür bestimmte Maschine.** Mit der passenden Maschine arbeiten Sie besser und sicherer im angegebenen Leistungsbereich.
- **Benutzen Sie keine Maschine, deren Schalter defekt ist.** Eine Maschine, die sich nicht mehr ein- oder ausschalten lässt, ist gefährlich und muss repariert werden.
- **Ziehen Sie den Stecker aus der Steckdose und/oder entfernen Sie einen abnehmbaren Akku, bevor Sie Geräteeinstellungen vornehmen, Einsatzwerkzeugteile wechseln oder die Maschine weglegen.** Diese Vorsichtsmaßnahme verhindert den unbeabsichtigten Start der Maschine.
- **Bewahren Sie unbenutzte Maschinen außerhalb der Reichweite von Kindern auf. Lassen Sie keine Personen die Maschine benutzen, die mit dieser nicht vertraut sind oder diese Anweisungen nicht gelesen haben.** Maschinen sind gefährlich, wenn Sie von unerfahrenen Personen benutzt werden.
- **Pflegen Sie Maschinen und Einsatzwerkzeug mit Sorgfalt. Kontrollieren Sie, ob bewegliche Teile einwandfrei funktionieren und nicht klemmen, ob Teile gebrochen oder so beschädigt sind, dass die Funktion der Maschine beeinträchtigt ist. Lassen Sie beschädigte Teile vor dem Einsatz der Maschine reparieren.** Viele Unfälle haben ihre Ursache in schlecht gewarteten Maschinen.
- **Halten Sie Schneidwerkzeuge scharf und sauber.** Sorgfältig gepflegte Schneidwerkzeuge mit scharfen Schneidkanten verklemmen sich weniger und sind leichter zu führen.
- **Verwenden Sie die Maschine, Einsatzwerkzeug, Einsatzwerkzeuge usw. entsprechend diesen Anweisungen. Berücksichtigen Sie dabei die Arbeitsbedingungen und die auszuführende Tätigkeit.** Der Gebrauch von Maschinen für andere als die vorgesehenen Anwendungen kann zu gefährlichen Situationen führen.
- **Halten Sie Griffe und Griffflächen trocken, sauber und frei von Öl und Fett.** Rutschige Griffe und Griffflächen erlauben keine sichere Bedienung und Kontrolle der Maschine in unvorhergesehenen Situationen.

3.1.5 Service

- **Lassen Sie Ihre Maschine nur von qualifiziertem Fachpersonal und nur mit Original-Ersatzteilen reparieren.** Damit wird sichergestellt, dass die Sicherheit der Maschine erhalten bleibt.

3.2 Sicherheitshinweise für Rasenvertikutierer und Rasenlüfter

- **Verwenden Sie die Maschine nicht bei schlechtem Wetter, besonders nicht bei Gewitter.** Dies reduziert die Gefahr, von einem Blitz getroffen zu werden.
- **Untersuchen Sie den Arbeitsbereich der Maschine gründlich nach Wildtieren.** Wildtiere können durch die laufende Maschine verletzt werden.
- **Untersuchen Sie den Arbeitsbereich der Maschine gründlich und entfernen Sie alle Steine, Stöcke, Drähte, Knochen und andere Fremdkörper.** Herausgeschleuderte Teile können zu Verletzungen führen.
- **Kontrollieren Sie vor dem Gebrauch der Maschine immer, ob die Zinken oder die Zinkenbaugruppe nicht abgenutzt oder beschädigt sind.** Abgenutzte oder beschädigte Teile erhöhen das Verletzungsrisiko.
- **Kontrollieren Sie vor dem Gebrauch die Netzleitung und etwaige Verlängerungsleitungen auf Zeichen von Beschädigung oder Alterung.** Verwenden Sie die Maschine nicht, falls die Leitung beschädigt oder abgenutzt ist. Wird die Netzleitung während des Betriebs beschädigt oder abgenutzt, schalten Sie die Maschine aus und berühren Sie die Leitung nicht, bevor Sie den Netzstecker gezogen haben. Eine beschädigte Netz- oder Verlängerungsleitung kann zu elektrischem Schlag, Feuer und/oder ernsthaften Verletzungen führen.
- **Prüfen Sie den Auffangbehälter regelmäßig auf Verschleiß oder Abnutzung.** Ein abgenutzter oder beschädigter Auffangbehälter kann das Risiko von Verletzungen erhöhen.
- **Belassen Sie Schutzabdeckungen an ihrem Platz. Schutzabdeckungen müssen einsatzfähig und ordnungsgemäß befestigt sein.** Eine lose, beschädigte oder nicht richtig funktionierende Schutzabdeckung kann zu Verletzungen führen.
- **Halten Sie Lufteintrittsöffnungen frei von Ablagerungen.** Blockierte Lufteinlässe und

Ablagerungen können zu Überhitzung oder Brandgefahr führen.

- **Tragen Sie beim Betrieb der Maschine immer rutschfeste, schützende Schuhe. Betreiben Sie die Maschine nicht barfuß oder mit offenen Sandalen.** Dadurch vermindern Sie die Gefahr einer Fußverletzung beim Kontakt mit den rotierenden Zinken.
- **Tragen Sie beim Betrieb der Maschine immer lange Hosen.** Bloße Haut erhöht die Wahrscheinlichkeit von Verletzungen durch herausgeschleuderte Teile.
- **Betreiben Sie die Maschine nicht in nassem Gras. Gehen Sie dabei, niemals rennen.** Dadurch verringern Sie die Gefahr auszurutschen und hinzufallen, was zu Verletzungen führen könnte.
- **Betreiben Sie die Maschine nicht auf übermäßig steilen Hängen.** Damit wird das Risiko vermindert, die Kontrolle zu verlieren, auszurutschen und hinzufallen, was zu Verletzungen führen könnte.
- **Achten Sie beim Arbeiten an Abhängen auf einen sicheren Stand; arbeiten Sie immer quer zum Abhang, niemals aufwärts oder abwärts, und seien Sie extrem vorsichtig beim Ändern der Arbeitsrichtung.** Damit wird das Risiko vermindert, die Kontrolle zu verlieren, auszurutschen und hinzufallen, was zu Verletzungen führen könnte.
- **Seien Sie besonders vorsichtig beim Rückwärtsarbeiten oder wenn Sie die Maschine zu sich herziehen. Achten Sie immer auf Ihre Umgebung.** Dies reduziert die Stolpergefahr während der Arbeit.
- **Halten Sie die Netzleitung von den Zinken fern.** Eine beschädigte Netzleitung kann zu elektrischem Schlag, Feuer und/oder ernsthaften Verletzungen führen.
- **Schalten Sie die Maschine aus und ziehen Sie den Netzstecker, falls die Netzleitung sich verfangen hat oder beschädigt wurde.** Verfangene oder beschädigte Leitungen können das Risiko eines elektrischen Schlags erhöhen.
- **Halten Sie die Maschine nur an den isolierten Griffflächen, da die Zinken verborgene Stromleitungen oder das eigene Netzkabel treffen können.** Der Kontakt der Zinken mit einer spannungsführenden Leitung kann auch metallene Geräteteile unter Spannung setzen und zu einem elektrischen Schlag führen.

- **Berühren Sie nicht die Zinken oder andere gefährliche Teile, die sich noch bewegen.** Damit vermindern Sie das Risiko einer Verletzung durch sich bewegende Teile.
- **Stellen Sie sicher, dass alle Schalter ausgeschaltet sind und der Netzstecker gezogen ist, bevor Sie eingeklemmtes Material entfernen oder die Maschine reinigen.** Ein unerwarteter Betrieb der Maschine kann zu ernsthaften Verletzungen führen.

3.3 Vibrationsbelastung

Schwingungsgesamt- und Geräuschemissionswerte

- Die angegebenen Schwingungsgesamt- und Geräuschemissionswerte sind nach einem genormten Prüfverfahren gemessen worden und können zum Vergleich eines Elektrowerkzeugs mit einem anderen verwendet werden.
- Die angegebenen Schwingungsgesamt- und Geräuschemissionswerte können auch zu einer einleitenden Einschätzung der Belastung verwendet werden.
- Die Schwingungsgesamt- und Geräuschemissionswerte können sich während der tatsächlichen Benutzung des Elektrowerkzeugs von den Angabewerten unterscheiden, abhängig von der Art und Weise, in der das Elektrowerkzeug verwendet wird.
- Halten Sie die Sicherheitsmaßnahmen entsprechend des Sicherheitskapitels ein. Versuchen Sie, die Belastung durch Vibrationen so gering wie möglich zu halten. Beispielhafte Maßnahmen zur Verringerung der Vibrationsbelastung sind das Tragen von Handschuhen beim Gebrauch des Werkzeugs und die Begrenzung der Arbeitszeit. Dabei sind alle Anteile des Betriebszyklus zu berücksichtigen (beispielsweise Zeiten, in denen das Elektrowerkzeug abgeschaltet ist, und solche, in denen es zwar eingeschaltet ist, aber ohne Belastung läuft).

Gefahr durch Vibration

- *Der tatsächliche Vibrationsemissionswert bei der Gerätebenutzung kann vom angegebenen Wert des Herstellers abweichen. Beachten Sie vor bzw. während der Benutzung folgende Einflussfaktoren:*
 - Wird das Gerät bestimmungsgemäß verwendet?
 - Wird das Material auf die richtige Art und Weise geschnitten bzw. verarbeitet?

- Befindet sich das Gerät in einem ordentlichen Gebrauchszustand?
- Ist das Schneidwerkzeug ordentlich geschärft bzw. ist das richtige Schneidwerkzeug eingebaut?
- Sind die Haltegriffe und ggf. optionale Vibrationsgriffe montiert, und sind diese fest mit dem Gerät verbunden?
- Betreiben Sie das Gerät nur mit der für die jeweilige Arbeit erforderlichen Motordrehzahl. Vermeiden Sie die maximale Drehzahl, um Lärm und Vibrationen zu verringern.
- Aufgrund unsachgemäßer Benutzung und Wartung können sich der Lärm und die Vibrationen des Geräts erhöhen. Dies führt zu Gesundheitsschäden. Schalten Sie in diesem Fall das Gerät sofort aus und lassen Sie es von einer autorisierten Service-Werkstätte reparieren.
- Der Belastungsgrad durch Vibration ist von der durchzuführenden Arbeit bzw. der Verwendung des Geräts abhängig. Schätzen Sie ihn ab und legen Sie entsprechende Arbeitspausen ein. Dadurch verringert sich die Vibrationsbelastung über die gesamte Arbeitszeit wesentlich.
- Der längere Gebrauch des Geräts setzt den Bediener Vibrationen aus und kann Kreislaufprobleme ("weißer Finger") verursachen. Um dieses Risiko zu vermindern, Handschuhe tragen und die Hände warm halten. Falls ein Symptom des "weißen Fingers" erkannt wird, sofort einen Arzt aufsuchen. Zu diesen Symptomen gehören: Gefühllosigkeit, Verlust der Sensibilität, Kribbeln, Jucken, Schmerz, Nachlassen der Kraft, Änderung der Farbe oder des Zustands der Haut. Normalerweise betreffen diese Symptome die Finger, die Hände oder den Puls. Bei niedrigen Temperaturen erhöht sich die Gefahr.
- Legen Sie während Ihres Arbeitstages längere Pausen ein, damit Sie sich vom Lärm und den Vibrationen erholen können. Planen Sie Ihre Arbeit so, dass der Einsatz von Geräten, die starke Vibrationen erzeugen, über mehrere Tage verteilt wird.
- Falls Sie ein unangenehmes Gefühl oder eine Hautverfärbung während der Benutzung des Geräts an Ihren Händen feststellen, unterbrechen Sie sofort die Arbeit. Legen Sie ausreichende Arbeitspausen ein. Ohne ausreichende Arbeitspausen kann es zu einem Hand-Arm-Vibrationssyndrom kommen.
- Minimieren Sie Ihr Risiko, sich Vibrationen auszusetzen. Pflegen Sie das Gerät entsprechend den Anweisungen in der Betriebsanleitung.
- Falls das Gerät häufig verwendet wird, kontaktieren Sie Ihren Fachhändler um Antivibrationszubehör (z. B. Griffe) zu erwerben.
- Vermeiden Sie es, mit dem Gerät bei Temperaturen von unter 10 °C zu arbeiten. Legen Sie in einem Arbeitsplan fest, wie die Vibrationsbelastung begrenzt werden kann.

3.4 Lärmbelastung

Eine gewisse Lärmbelastung durch dieses Gerät ist unvermeidbar. Verlegen Sie lärmintensive Arbeiten auf zugelassene und dafür bestimmte Zeiten. Halten Sie sich ggf. an Ruhezeiten und beschränken Sie die Arbeitsdauer auf das Notwendigste. Zu Ihrem persönlichen Schutz und zum Schutz in der Nähe befindlicher Personen ist ein geeigneter Gehörschutz zu tragen.

4 MONTAGE

⚠️ WARNUNG! Gefahren durch unvollständige Montage! Der Betrieb eines unvollständig montierten Geräts kann zu schweren Verletzungen führen.

- Betreiben Sie das Gerät nur, wenn es vollständig montiert ist!
- Prüfen Sie vor dem Einschalten alle Sicherheits- und Schutzeinrichtungen, ob sie vorhanden und funktionsfähig sind!

4.1 Vertikutierer montieren (04 - 06)

Unteren Führungsholm montieren (04)

1. Unteren Führungsholm (04/1) in die Öffnungen (04/2) im Vertikutierer stecken (04/a).
2. Unteren Führungsholm mit den Schrauben (02/14, 03/13, 04/3) für den Unterholm handfest festschrauben (04/b).

Kabelzugentlastung anbringen (05)

1. Kabelzugentlastung (05/1) von unten auf den oberen Führungsholm fädeln (05/a).
2. Sicherungsklemme für Kabelzugentlastung (05/2) unterhalb der Kabelzugentlastung am oberen Führungsholm befestigen (05/b).

Mittelholm am unteren Führungsholm montieren (06)

1. Beide Mittelholme (06/1) am unteren Führungsholm (06/2) positionieren.
2. Schrauben (06/3) durchstecken.

3. Auf der linken Seite: Schraube (06/3) durch Kabelklemme (06/8) am Kabel stecken.
4. Beilagscheiben (06/4), Muttern (06/5) und Flügelmuttern (06/6) aufstecken und festdrehen.

Oberen Führungsholm am Mittelholm montieren (06)

HINWEIS Vor Montage des oberen Führungsholms Kabelzugentlastung anbringen.

1. Oberen Führungsholm (06/7) am Mittelholm (06/1) positionieren.
2. Schrauben (06/3) durchstecken.
3. Beilagscheiben (06/4), Muttern (06/5) und Flügelmuttern (06/6) aufstecken und festdrehen.

Kabelklemmen anbringen (06)

1. Kabel mit Kabelklemmen (06/9) am Holm fixieren (06/e).

4.2 Grasfangkorb montieren (07, 08)

Siehe die Bilder (07) bis (08).

5 INBETRIEBNAHME

ACHTUNG! Gefahr der Gerätebeschädigung. Die Lüfterwalze ist an der Unterseite des Vertikutierers befestigt.

- Entfernen Sie die Lüfterwalze vor dem Einschalten des Geräts.

5.1 Sichtkontrolle durchführen

1. Gerät auf Beschädigungen und lose Schrauben prüfen. Defekte Geräteteile ersetzen und Schrauben festziehen.
2. Netzkabel auf Beschädigungen prüfen. Defektes Netzkabel austauschen.
3. Gerät auf grobe Verschmutzungen prüfen. Verschmutzungen entfernen.

5.2 Netzkabel beschaffen und Netzanschluss prüfen

Beachten Sie die Sicherheitshinweise zum Netzkabel.

Anforderungen an das Netzkabel

Beschaffen Sie ein Netzkabel, das folgenden Anforderungen entspricht:

- 3 Leiter mit Mindestquerschnitt von 2,5 mm (d. h. mit Schutzleiter)
- maximal 40 m Länge
- spritzwassergeschützt (Schutzklasse IP44)

- geeignet für den Einsatz im Freien (Qualität H05RN-F, d. h. Gummischlauchleitung)

Anforderungen an den Netzanschluss

Prüfen Sie, ob der Netzanschluss folgenden Anforderungen entspricht:

- mind. 10 A Sicherung
- Fehlerstromschutzschalter mit max. 30 mA Auslösestrom

5.3 Führungsholm anpassen (06)

1. Auf beiden Seiten des Führungsholms unten und oben am Mittelholm:
 - Flügelmutter (06/6) am Mittelholm (06/1) abschrauben.
 - Mutter (06/5) und Beilagscheibe (06/4) von Schraube entfernen.
 - Schraube (06/3) herausziehen (06/c).
2. Auf der linken Seite: Schraube (06/3) mit Kabelklemme (06/8) am Kabel herausziehen.
3. Führungsholm (06/2, 06/7) bis zum nächsten Loch am Mittelholm verschieben (06/d).
4. Führungsholm in umgekehrter Reihenfolge wieder festschrauben.

6 BEDIENUNG

HINWEIS Mähen Sie vor dem Vertikutieren immer den Rasen (max. Rasenhöhe: 4 cm). Entfernen Sie Fremdkörper von der Rasenfläche. Bleiben Sie in der Betriebsposition und halten Sie den Griff fest, um die Stabilität während des Betriebs zu gewährleisten.

6.1 Führungsholm ein- und aufklappen (09)

VORSICHT! Quetschgefahr. Finger oder andere Körperteile können zwischen den losen Teilen des Führungsholms eingequetscht werden.

- Halten Sie die losen Teile des Führungsholms gut fest.
- Halten Sie keine Finger oder andere Körperteile zwischen die losen Teile.

ACHTUNG! Gefahr der Beschädigung der Stromkabel. Motor- und Netzkabel können zwischen den losen Teilen des Führungsholms eingequetscht und beschädigt werden.

- Klemmen Sie beim Ein-/Aufklappen des Führungsholms nicht die Kabel ein.

Führungsholm einklappen

1. Die Flügelmuttern (09/1) am unteren Führungsholm lösen und oberen Führungsholm (09/2) nach unten klappen (09/a).
2. Die Flügelmuttern (09/3) am oberen Führungsholm soweit lösen, dass sich der gesamte eingeklappte obere Führungsholm nach oben (09/b) klappen lässt.
3. Alle Flügelmuttern leicht festziehen.

Führungsholm aufklappen

Gehen Sie in umgekehrter Reihenfolge vor.

6.2 Prallklappe öffnen (10)

Das Gerät kann mit oder ohne Grasfangkorb betrieben werden.

Für Vertikutieren ohne Grasfangkorb

HINWEIS Die Prallklappe ist im Lieferzustand geschlossen. Öffnen Sie vor dem Vertikutieren immer die Prallklappe, damit das Vertikutiergut an der Prallklappe abfließen kann.

1. Prallklappe (10/1) nach hinten aufklappen, bis sie ca. bei einem Winkel von 30° hörbar einrastet.

Für Vertikutieren mit Grasfangkorb

Die Prallklappe wird vollständig nach oben geklappt. Grasfangkorb benutzen: siehe *Kapitel 6.3 "Grasfangkorb ein- und aushängen [optional] (11)", Seite 16*.

6.3 Grasfangkorb ein- und aushängen [optional] (11)

Grasfangkorb einhängen

1. Prallklappe (11/1) anheben (11/a).
2. Grasfangkorb (11/2) von hinten kommend in die Halter einhängen (11/b).
3. Prallklappe loslassen.

Grasfangkorb aushängen und leeren

1. Gerät stoppen und warten, bis das Schneidwerk stillsteht.
2. Prallklappe (11/1) anheben.
3. Grasfangkorb (11/2) aus den Haltern herausheben und nach hinten abnehmen.
4. Grasfangkorb leeren.
5. Grasfangkorb einhängen (s. o.).

6.4 Arbeitstiefe einstellen (12)

VORSICHT! **Gefahr von Schnittverletzungen.** Beim Hineingreifen in das nachlaufende oder stehende Schneidwerk besteht die Gefahr von Schnittverletzungen.

- Stoppen Sie das Gerät und warten Sie, bis das Schneidwerk stillsteht.
- Ziehen Sie den Netzstecker, um das Gerät stromlos zu schalten.
- Tragen Sie Schutzhandschuhe.

Die Einstellung der Arbeitstiefe richtet sich nach:

- Rasenzustand:
 - gepflegt: geringe Arbeitstiefe
 - verwildert: große Arbeitstiefe
- Vertikutiergut:
 - Zu Beginn 2 – 3 mm Eindringtiefe in die Grasnarbe.
 - Arbeitstiefe schrittweise tiefer einstellen, bis genügend Vertikutiergut aus dem Boden geholt wird.
- Messerabnutzung:
 - neue Messer: geringe Arbeitstiefe
 - abgenutzte Messer: große Arbeitstiefe

Bei zu großer Arbeitstiefe: Gerät bleibt stehen und der Motor zieht nicht durch.

ACHTUNG! **Gefahr der Gerätebeschädigung.**

Die Arbeitstiefe nur bei abgeschaltetem Motor und stillstehender Messerwelle einstellen.

1. Einstellrad (12/1) für Vertikutieren mit geringer Tiefe (12/2) nach rechts drehen. Das Schneidwerk wird angehoben.
2. Arbeitstiefe prüfen:
 - Gerät starten (siehe *Kapitel 6.6 "Motor starten und stoppen (16, 17)", Seite 17*).
 - Auf dem Rasen ein kleines Stück fahren und das Arbeitsergebnis prüfen. Wenn der Rasen zu gering oder unregelmäßig vertikutiert wird, muss das Schneidwerk abgesenkt werden.
3. Gerät stoppen und warten, bis das Schneidwerk stillsteht.
4. Einstellrad (12/1) für Vertikutieren mit großer Tiefe (12/3) ein wenig nach links drehen. Das Schneidwerk wird abgesenkt.
5. Die vorhergehenden Schritte solange wiederholen, bis der Rasen gleichmäßig vertikutiert wird.

6.5 Netzverbindung herstellen (13, 14, 15)

1. Steckbuchse (13/1, 14/1) des Netzkabels fest in den Stecker (13/2, 14/2) am Motorschalter stecken.
2. Netzkabel (13/3, 14/3) in die Kabelzugentlastung (13/4, 14/4) so einklemmen (15/a) und (15/b), dass es nicht vom Motorschalter abgezogen werden kann.

6.6 Motor starten und stoppen (16, 17)

ACHTUNG! Gefahr der Gerätebeschädigung. Durch mehrmaliges kurz aufeinanderfolgendes Ein-/Ausschalten werden Motor und Schneidwerk beschädigt.

- Schalten Sie den Motor nur ein, wenn das Schneidwerk stillsteht.

Motor starten 32.4 E

1. Sicherheitstaster (16/1) drücken und gedrückt halten (16/a).
2. Motorschalterhebel (16/2) zum Führungsholm (16/3) ziehen (16/b). Motor und Schneidwerk starten.
3. Sicherheitstaster (16/1) loslassen und dabei den Motorschalterhebel (16/2) halten.

i HINWEIS Der Motorschalterhebel rastet nicht ein. Halten Sie ihn während der gesamten Arbeitsdauer am Führungsholm fest.

Motor starten 38.4 E

1. Sicherheitstaster (17/1) drücken und gedrückt halten (17/a).
2. Sicherheitsbügel (17/2) zum Führungsholm (17/3) ziehen (17/b). Motor und Schneidwerk starten.
3. Sicherheitstaster (17/1) loslassen und dabei den Sicherheitsbügel (17/2) halten.

i HINWEIS Der Sicherheitsbügel rastet nicht ein. Halten Sie ihn während der gesamten Arbeitsdauer am Führungsholm fest.

Motor stoppen 32.4 E

1. Motorschalterhebel (16/2) loslassen. Dieser geht automatisch in die Nullstellung.

Der Motor stoppt sofort. Das Schneidwerk läuft nach bis zum Stillstand.

Motor stoppen 38.4 E

1. Sicherheitsbügel (17/2) loslassen. Dieser geht automatisch in die Nullstellung.

Der Motor stoppt sofort. Das Schneidwerk läuft nach bis zum Stillstand.

⚠ VORSICHT! Gefahr von Schnittverletzungen. Beim Hineingreifen in das nachlaufende oder stehende Schneidwerk besteht die Gefahr von Schnittverletzungen.

- Stoppen Sie das Gerät und warten Sie, bis das Schneidwerk stillsteht.
- Ziehen Sie den Netzstecker, um das Gerät stromlos zu schalten.
- Tragen Sie Schutzhandschuhe.

7 WARTUNG UND PFLEGE

⚠ VORSICHT! Gefahr von Schnittverletzungen. Beim Hineingreifen in das nachlaufende oder stehende Schneidwerk besteht die Gefahr von Schnittverletzungen.

- Stoppen Sie das Gerät und warten Sie, bis das Schneidwerk stillsteht.
- Ziehen Sie den Netzstecker, um das Gerät stromlos zu schalten.
- Tragen Sie Schutzhandschuhe.

i HINWEIS Tauschen Sie das defekte Netzkabel nur gegen ein Original-Netzkabel (mit Stecker und Buchse) des Herstellers aus!

7.1 Schneidwerk reinigen

ACHTUNG! Gefahr durch Wasser. Wasser im Gerät führt zu Kurzschlüssen und Zerstörung der elektrischen Bauteile.

- Spritzen Sie das Gerät nicht mit Wasser ab.
- Benutzen Sie zum Reinigen ausschließlich einen Handfeger oder eine Bürste.

1. Gerät stoppen und warten, bis das Schneidwerk stillsteht.
2. Netzstecker ziehen.
3. Grasfangkorb aushängen (siehe Kapitel 6.3 "Grasfangkorb ein- und aushängen [optional] (11)", Seite 16).
4. Gerät auf die Seite kippen und mit einem Handfeger oder einer Bürste das Schneidwerk reinigen.

7.2 Vertikutier- oder Lüfterwalze (optional) austauschen (18)

Die Vertikutierwalze ist für grobe Vertikutierarbeiten und die Lüfterwalze (optional) ist für feine Vertikutierarbeiten vorgesehen (siehe Kapitel 2.6 "Lieferumfang (02, 03)", Seite 10).

Walze ausbauen

1. Gerät stoppen und warten, bis das Schneidwerk stillsteht.
2. Netzstecker ziehen.
3. Gerät umdrehen.
4. Schraube (18/1) herausschrauben (18/a).
5. Verschlussbügel (18/2) nach oben klappen (18/b).
6. Walze (18/3) leicht in Richtung Gehäuse schieben (18/c).
7. Walze entnehmen (18/d).

Walze einbauen

Gehen Sie in der umgekehrten Reihenfolge vor.

Störung	Ursache	Beseitigung
Motor läuft nicht.	Kein Strom	<ul style="list-style-type: none"> ■ Netzkabel und Leitungsschutzschalter überprüfen. ■ Motorschalterhebel/Sicherheitsbügel bis zum Anschlag zum Führungsholm ziehen.
	Schneidwerk ist durch Rasenfilz und Moos blockiert.	<ul style="list-style-type: none"> ■ Geringere Arbeitstiefe einstellen. ■ Schneidwerk reinigen.
Sofortiger Kurzschluss beim Einstecken des Netzsteckers	Elektrische Bauteile im Gerät sind defekt.	<ul style="list-style-type: none"> ■ Kundendienstwerkstatt aufsuchen.
Schneidwerk dreht sich nicht.	Schneidwerk ist durch Rasenfilz und Moos blockiert.	<ul style="list-style-type: none"> ■ Geringere Arbeitstiefe einstellen. ■ Schneidwerk reinigen.
Motor- und Vertikutierleistung lassen nach.	Schneidwerk wird gebremst.	<ul style="list-style-type: none"> ■ Geringere Arbeitstiefe einstellen. ■ Rasen mähen.
	Vertikutiermesser sind abgenutzt.	<ul style="list-style-type: none"> ■ Vertikutierwalze austauschen.
Gerät vibriert und läuft unruhig.	Vertikutiermesser sind beschädigt.	<ul style="list-style-type: none"> ■ Vertikutierwalze austauschen. ■ Kundendienstwerkstatt aufsuchen.

8 HILFE BEI STÖRUNGEN

⚠ VORSICHT! Verletzungsgefahr. Scharfkantige und sich bewegende Geräteteile können zu Verletzungen führen.

- Tragen Sie bei Wartungs-, Pflege- und Reinigungsarbeiten immer Schutzhandschuhe!

ℹ HINWEIS Wenden Sie sich bei Störungen, die nicht in dieser Tabelle aufgeführt sind oder nicht selbst behoben werden können, an unseren Kundendienst.

9 TRANSPORT

ACHTUNG! Gefahr der Gerätebeschädigung.

Das Schneidwerk wird beschädigt, wenn das Gerät mit abgesenktem Schneidwerk über eine feste Oberfläche gefahren wird.

- Drehen Sie zum Anheben des Schneidwerks das Einstellrad für die Arbeitstiefe auf Vertikutieren mit geringer Tiefe.

1. Motor stoppen und warten, bis das Schneidwerk stillsteht.
2. Einstellrad für die Arbeitstiefe auf Vertikutieren mit geringer Tiefe (12/2) nach rechts drehen.
3. Netzstecker aus der Steckdose ziehen, Netzkabel zusammenlegen.

Gerät zwischen zwei Arbeitsbereichen transportieren

- Gerät mit angehobenem Schneidwerk zum Arbeitsbereich fahren.
- Falls Sie das Gerät tragen: Gerät am Tragegriff anheben.

Gerät in einem Fahrzeug transportieren

- Führungsholm einklappen (siehe Kapitel 6.1 "Führungsholm ein- und aufklappen (09)", Seite 15).
- Gerät im Fahrzeug gegen Umkippen und Verrutschen sichern.
- Gerät vor Stößen durch umliegende Gegenstände sichern.
- Keine Gegenstände auf das Gerät stellen.

10 LAGERUNG

1. Netzstecker ziehen.
2. Einstellrad für die Arbeitstiefe auf Vertikutieren mit geringer Tiefe (12/2) nach rechts drehen.
3. Führungsholm einklappen (siehe Kapitel 6.1 "Führungsholm ein- und aufklappen (09)", Seite 15).
4. Gerät gründlich reinigen (siehe Kapitel 7.1 "Schneidwerk reinigen", Seite 17).
5. Alle Metallteile zum Korrosionsschutz dünn mit Öl oder Silikon einreiben.
6. Gerät an einem trockenen, sauberen und frostgeschützten Ort aufbewahren. Mit einer atmungsaktiven Plane zum Schutz vor Staub abdecken. Keine Kunststoffolie verwenden, um einen Feuchtigkeitsstau zu vermeiden.

11 ENTSORGUNG

Hinweise zum Elektro- und Elektronikgerätegesetz (ElektroG)



- Elektro- und Elektronik-Altgeräte gehören nicht in den Hausmüll, sondern sind einer getrennten Erfassung bzw. Entsorgung zuzuführen!
- Besitzer bzw. Nutzer von Elektro- und Elektronikgeräten sind nach deren Gebrauch gesetzlich zur Rückgabe verpflichtet.

Das Symbol der durchgestrichenen Mülltonne bedeutet, dass Elektro- und Elektronikaltgeräte nicht über den Hausmüll entsorgt werden dürfen.

14 GARANTIE

Etwaige Material- oder Herstellungsfehler am Gerät beseitigen wir während der gesetzlichen Verjährungsfrist für Mängelansprüche entsprechend unserer Wahl durch Reparatur oder Ersatzlieferung. Die Verjährungsfrist bestimmt sich jeweils nach dem Recht des Landes, in dem das Gerät gekauft wurde.

Unsere Garantiezusage gilt nur bei:

- Beachten dieser Betriebsanleitung
- Sachgemäßer Behandlung
- Verwenden von Original-Ersatzteilen

Von der Garantie ausgeschlossen sind:

- Lackschäden, die auf normale Abnutzung zurückzuführen sind
- Verschleißteile, die auf der Ersatzteilkarte mit Rahmen xxxxxx (x) gekennzeichnet sind

Die Garantiezeit beginnt mit dem Kauf durch den ersten Endabnehmer. Maßgebend ist das Datum auf dem Kaufbeleg. Wenden Sie sich bitte mit dieser Erklärung und dem Original-Kaufbeleg an Ihren Händler oder die nächste autorisierte Kundendienststelle. Die gesetzlichen Mängelansprüche des Käufers gegenüber dem Verkäufer bleiben durch diese Erklärung unberührt.

Elektro- und Elektronikaltgeräte können bei folgenden Stellen unentgeltlich abgegeben werden:

- Öffentlich-rechtliche Entsorgungs- bzw. Sammelstellen (z. B. kommunale Bauhöfe)
- Verkaufsstellen von Elektrogeräten (stationär und online), sofern Händler zur Rücknahme verpflichtet sind oder diese freiwillig anbieten.

Diese Aussagen gelten nur für Geräte, die in den Ländern der Europäischen Union installiert und verkauft werden und die der Europäischen Richtlinie 2012/19/EU unterliegen. In Ländern außerhalb der Europäischen Union können davon abweichende Bestimmungen für die Entsorgung von Elektro- und Elektronik-Altgeräten gelten.

12 KUNDENDIENST/SERVICE

Bei Fragen zu Garantie, Reparatur oder Ersatzteilen wenden Sie sich bitte an Ihre nächstgelegene AL-KO Servicestelle. Diese finden Sie im Internet unter folgender Adresse:

www.alko-garden.com/service-contacts

Weitere Informationen zu Ersatzteilen finden Sie unter:

www.alko-garden.com/spareparts

13 INFORMATION ZUR KONFORMITÄTSERKLÄRUNG

Wir erklären hiermit in alleiniger Verantwortung, dass dieses Produkt in der auf dem Markt vertriebenen Form die Anforderungen der harmonisierten EU-Richtlinien, die EU-Sicherheitsstandards und die produktspezifischen Standards erfüllt. Die Konformitätserklärung ist Teil der Betriebsanleitung und liegt der Maschine bei.

TRANSLATION OF THE ORIGINAL INSTRUCTIONS FOR USE



Contents

1	About these operating instructions.....	20	6.6	Starting and stopping the motor (16, 17).....	28
1.1	Symbols on the title page	20	7	Maintenance and care	28
1.2	Legends and signal words	21	7.1	Cleaning the blade system.....	28
2	Product description	21	7.2	Replacing the scarifier roller and aeration roller (optional) (18).....	29
2.1	Designated use.....	21	8	Help in case of malfunction	29
2.2	Possible foreseeable misuse.....	21	9	Transport	29
2.3	Safety and protective devices.....	21	10	Storage.....	30
2.4	Symbols on the appliance.....	21	11	Disposal.....	30
2.5	Product overview (01).....	22	12	After-Sales/Service	30
2.6	Scope of supply (02, 03).....	22	13	Information on the Declaration of Conformity	30
3	Safety instructions.....	22	14	Warranty	30
3.1	General electrical machine safety warnings	22			
3.1.1	Work area safety	22			
3.1.2	Electrical safety	22			
3.1.3	Personal safety.....	23			
3.1.4	Electrical machine use and care ..	23			
3.1.5	Service	24			
3.2	Lawn scarifier and lawn aerator safety warnings.....	24			
3.3	Vibration load.....	24			
3.4	Noise pollution	25			
4	Assembly.....	25			
4.1	Fitting the scarifier (04 - 06).....	26			
4.2	Installing the grass collector (07, 08).	26			
5	Start-up	26			
5.1	Carrying out visual inspection.....	26			
5.2	Providing the mains cable and checking the mains connection	26			
5.3	Adjusting the handlebar (06).....	26			
6	Operation	27			
6.1	Folding the handlebar in and out (09)	27			
6.2	Opening the baffle (10).....	27			
6.3	Attaching and removing the grass collector [optional] (11)	27			
6.4	Setting the working depth (12).....	27			
6.5	Making the mains connection (13, 14, 15).....	28			

1 ABOUT THESE OPERATING INSTRUCTIONS

- The German version is the original operating instructions. All additional language versions are translations of the original operating instructions.
- Keep these operating instructions in a safe place at all times so that they can be consulted if you need any information about the appliance.
- Only pass on the appliance to other persons together with these operating instructions.
- Comply with the safety and warning information in these operating instructions.

1.1 Symbols on the title page

Symbol	Meaning
	It is essential to read through these operating instructions carefully before start-up. This is essential for safe working and trouble-free handling.
	Operating instructions
	To avoid electric shock, do not damage or cut the power cable!

1.2 Legends and signal words

⚠ DANGER! Denotes an imminently dangerous situation which will result in fatal or serious injury if not avoided.

⚠ WARNING! Denotes a potentially dangerous situation which can result in fatal or serious injury if not avoided.

⚠ CAUTION! Denotes a potentially dangerous situation which can result in minor or moderate injury if not avoided.

IMPORTANT! Denotes a situation which can result in material damage if not avoided.

i NOTE Special instructions for ease of understanding and handling.

2 PRODUCT DESCRIPTION

This documentation describes several device models. Identify your model based on the product images and the description of the different options.

2.1 Designated use

This scarifier is intended for loosening and aerating a lawn (scarifying) in private applications, and is only allowed to be used on dried lawns which have been mown short.

Any other use, as well as unauthorised conversions or add-ons, are regarded as contrary to the intended use and will result in invalidation of the warranty as well as loss of conformity (CE mark); the manufacturer will thus decline any responsibility for damage and/or injury suffered by the user or third parties.

2.2 Possible foreseeable misuse

The appliance is not designed for commercial use in public parks and sports facilities or for use in farming and forestry. It must not be used for trimming bushes and hedges or for levelling the ground.

2.3 Safety and protective devices

⚠ WARNING! Risk of injury. Defective and disabled safety and protective devices can result in serious injury.

- Have any defective safety and protective devices repaired.
- Never disable safety and protective devices.

Motor switch lever/operator presence control

The appliance is equipped with a motor switch lever/operator presence control which stops the appliance when it is released.

Baffle

The appliance is equipped with a baffle that prevents grass and objects being thrown out during scarifying without grass collector.

2.4 Symbols on the appliance

Symbol	Meaning
	Risk of objects being thrown out! Keep bystanders away! Maintain a safety distance!
	Read the operating instructions before starting maintenance, care and cleaning work!
	Do not run over the mains cable! Danger of electric shock if the mains cable is damaged.
	Keep your hands and feet away from the blade system! Disconnect the appliance from the mains supply before starting maintenance, care and cleaning work!
	Not relevant.
	Procedure for starting the motor see <i>chapter 6.6 "Starting and stopping the motor (16, 17)", page 28</i>
	Shallow scarifying
	Deep scarifying

2.5 Product overview (01)

No.	Component
1	Upper handlebar, folding
2	32.4 E: Motor switch lever 38.4 E: Operator presence control
3	Motor switch with safety button and integrated mains plug
4	Cable strain relief hook
5	Wing bolts
6	Intermediate brace
7	Lower handlebar, height-adjustable
8	Baffle
9	Adjuster wheel for working depth
10	Blade system with scarifier roller or aerator roller
11	Grass collector
12	Scarifier roller
13	Aerator roller*

* for 38.4 E only

2.6 Scope of supply (02, 03)

The items listed here are included in the standard scope of supply. Check that all items are present:

No.	Component
1	Upper handlebar
2	Intermediate brace (x2)
3	Lower handlebar
4	Scarifier
5	Grass collector
6	Cable strain relief hook
7	Cable strain relief clip
8	Cable clips (x2)
9	Wing nuts (x4)
10	Cable clip on the cable
11	Nuts (x4)
12	Washers (x4)
13	Screws for handlebar (x4)

No.	Component
14	Screws for lower handlebar (x2)
15	Scarifier roller
16	Aerator roller* **

* for 38.4 E only

** Risk of damage to the appliance. Remove the aerator roller before switching on the appliance.

Available as optional accessories:

- 32 cm aerator roller, Art. No.: 114049 (for 32.4 E Basic Care only)

3 SAFETY INSTRUCTIONS

3.1 General electrical machine safety warnings

⚠ WARNING! Read all safety warnings, instructions, illustrations and specifications provided with this machine. Failure to follow all instructions listed below may result in electric shock, fire and/or serious injury.

- **Save all warnings and instructions for future reference.**

The term "machine" in the warnings refers to your mains-operated (corded) machine or battery-operated (cordless) machine.

3.1.1 Work area safety

- **Keep work area clean and well lit.** Cluttered or dark areas invite accidents.
- **Do not operate machines in explosive atmospheres, such as in the presence of flammable liquids, gases or dust.** Machines create sparks which may ignite the dust or fumes.
- **Keep children and bystanders away while operating a machine.** Distractions can cause you to lose control.

3.1.2 Electrical safety

- **The machine plug must fit into the plug socket. Never modify the plug in any way. Do not use adapter plugs with earthed (grounded) machines.** Unmodified plugs and matching outlets will reduce risk of electric shock.
- **Avoid body contact with earthed or grounded surfaces, such as pipes, radiators, ranges and refrigerators.** There is an increased risk of electric shock if your body is earthed or grounded.

- **Do not operate the machine in rain or wet conditions.** This may increase the risk of electric shock.
- **Do not abuse the mains cable. Never use the mains cable for carrying, pulling or unplugging the machine. Keep mains cable away from heat, oil, sharp edges or moving parts.** Damaged or entangled mains cables increase the risk of electric shock.
- **When operating a machine outdoors, use an extension lead suitable for outdoor use.** Use of an extension lead suitable for outdoor use reduces the risk of electric shock.
- **If operating a machine in a damp location is unavoidable, use a residual current device (RCD) protected supply.** Use of an RCD reduces the risk of electric shock.

3.1.3 Personal safety

- **Stay alert, watch what you are doing and use common sense when operating a machine. Do not use a machine while you are tired or under the influence of drugs, alcohol or medication.** A moment of inattention while operating machines may result in serious personal injury.
- **Use personal protective equipment. Always wear eye protection.** Protective equipment such as dust mask, non-skid safety shoes, hard hat or hearing protection used for appropriate conditions will reduce personal injuries.
- **Prevent unintentional starting. Ensure the switch is in the off-position before connecting to power source and/or battery pack, picking up or carrying the machine.** Carrying machines with your finger on the switch or energising machines that have the switch on invites accidents.
- **Remove any adjusting key or wrench before turning the machine on.** A wrench or a key left attached to a rotating part of the machine may result in personal injury.
- **Do not overreach. Keep proper footing and balance at all times.** This enables better control of the machine in unexpected situations.
- **Dress properly. Do not wear loose clothing or jewellery. Keep your hair and clothing away from moving parts.** Loose clothes, jewellery or long hair can be caught in moving parts.
- **If devices are provided for the connection of dust extraction and collection facilities, ensure these are connected and properly used.** Use of dust collection can reduce dust-related hazards.
- **Do not let familiarity gained from frequent use of machines allow you to become complacent and ignore machine safety principles.** A careless action can cause severe injury within a fraction of a second.

3.1.4 Electrical machine use and care

- **Do not force the machine. Use the correct machine for your application.** The correct machine will do the job better and safer at the rate for which it was designed.
- **Do not use the machine if the switch does not turn it on and off.** Any machine that cannot be controlled with the switch is dangerous and must be repaired.
- **Disconnect the plug from the power source and/or remove the battery pack, if detachable, from the machine before making any adjustments, changing accessories, or storing machines.** Such preventive safety measures reduce the risk of starting the machine accidentally.
- **Store idle machines out of the reach of children and do not allow persons unfamiliar with the machine or these instructions to operate the machine.** Machines are dangerous in the hands of untrained users.
- **Maintain machines and accessories. Check for misalignment or binding of moving parts, breakage of parts and any other condition that may affect the machine's operation. If damaged, have the machine repaired before use.** Many accidents are caused by poorly maintained machines.
- **Keep cutting tools sharp and clean.** Properly maintained cutting tools with sharp cutting edges are less likely to bind and are easier to control.
- **Use the machine, accessories and tool bits etc. in accordance with these instructions, taking into account the working conditions and the work to be performed.** Use of the machine for operations different from those intended could result in a hazardous situation.
- **Keep handles and grasping surfaces dry, clean and free from oil and grease.** Slip-

pery handles and grasping surfaces do not allow for safe handling and control of the machine in unexpected situations.

3.1.5 Service

- **Have your machine serviced by a qualified repair person using only identical replacement parts.** This will ensure that the safety of the machine is maintained.

3.2 Lawn scarifier and lawn aerator safety warnings

- **Do not use the machine in bad weather conditions, especially when there is a risk of lightning.** This decreases the risk of being struck by lightning.
- **Thoroughly inspect the area for wildlife where the machine is to be used.** Wildlife may be injured by the machine during operation.
- **Thoroughly inspect the area where the machine is to be used and remove all stones, sticks, wires, bones, and other foreign objects.** Thrown objects can cause personal injury.
- **Before using the machine, always visually inspect to see that the tines and the tines assembly are not worn or damaged.** Worn or damaged parts increase the risk of injury.
- **Before use, check the supply cord and any extension cord for signs of damage or aging. Do not use the machine if the cord is damaged or worn. If the cord is damaged or worn during use, switch off the machine and do not touch the cord before disconnecting it from the supply.** A damaged supply cord or extension cord may result in electric shock, fire and/or serious injury.
- **Check the catcher frequently for wear or deterioration.** A worn or damaged catcher may increase the risk of personal injury.
- **Keep guards in place. Guards must be in working order and be properly mounted.** A guard that is loose, damaged, or is not functioning correctly may result in personal injury.
- **Keep all cooling air inlets clear of debris.** Blocked air inlets and debris may result in overheating or risk of fire.
- **While operating the machine, always wear non-slip and protective footwear. Do not operate the machine when barefoot or wearing open sandals.** This reduces the chance of injury to the feet from contact with the moving tines.
- **While operating the machine, always wear long trousers.** Exposed skin increases the likelihood of injury from thrown objects.
- **Do not operate the machine in wet grass. Walk, never run.** This reduces the risk of slipping and falling which may result in personal injury.
- **Do not operate the machine on excessively steep slopes.** This reduces the risk of loss of control, slipping and falling which may result in personal injury.
- **When working on slopes, always be sure of your footing, always work across the face of slopes, never up or down and exercise extreme caution when changing direction.** This reduces the risk of loss of control, slipping and falling which may result in personal injury.
- **Use extreme caution when reversing or pulling the machine towards you. Always be aware of your surroundings.** This reduces the risk of tripping during operation.
- **Keep the supply cord away from the tines.** A damaged supply cord may result in electric shock, fire and/or serious injury.
- **Switch off and remove plug from mains if the cord is entangled or damaged.** Entangled or damaged cords can increase the risk of electric shock.
- **Hold the machine by insulated gripping surfaces only, because the tines may contact hidden wiring or its own cord.** Tines contacting a "live" wire may make exposed metal parts of the machine "live" and could give the operator an electric shock.
- **Do not touch tines and other hazardous moving parts while they are still in motion.** This reduces the risk of injury from moving parts.
- **When clearing jammed material or cleaning the machine, make sure all power switches are off and the power cord is disconnected.** Unexpected operation of the machine may result in serious personal injury.

3.3 Vibration load

Vibration total values and noise emission values

- The declared vibration total values and noise emission values have been measured ac-

ording to a standardised test method and can be used to compare one power tool with another.

- The declared vibration total values and noise emission values can also be used for an initial assessment of the exposure.
- The vibration total values and noise emission values may differ from the given value during actual use of the power tool, depending on how the power tool is used.
- Adhere the safety measures according to the safety chapter. Try to keep the vibration load as low as possible. Exemplary measures to reduce vibration are the wearing of gloves when using the tool and the limitation of working time. All parts of the operating cycle must be taken into account (e.g. times when the power tool is switched off and those in which it is switched on but runs without load).

Danger due to vibration

- *The actual magnitude of the vibration emissions during the use of the appliance may deviate from that stated by the manufacturer.* Observe the following influencing factors before or during use:
 - Is the appliance being used as intended?
 - Is the material being cut or processed in the proper manner?
 - Is the appliance in a proper condition of use?
 - Is the cutting tool properly sharpened or is the correct cutting tool installed?
 - Are the handle grips and any optional vibration grips mounted, and are they firmly attached to the appliance?
- Only operate the tool at the motor speed required for the respective work. Avoid using the maximum speed in order to reduce noise and vibrations.
- The noise and vibrations of the tool may increase due to improper use and maintenance. This leads to health damage. In this case, immediately switch off the tool and have it repaired by an authorised service workshop.
- The degree of stress due to vibration depends on the work to be performed or on the use of the tool. Estimate the stress and plan appropriate work breaks. This considerably reduces stress due to vibration over the entire working time.

- Extensive use of the tool exposes the operator to vibrations, which can lead to circulatory issues ("white fingers"). To avoid this risk, wear gloves and keep your hands warm. If any symptoms of "white fingers" occur, immediately consult a physician. These symptoms include: Numbness, loss of feeling, tingling, itching, pain, reduced muscular strength, changes in the colour or condition of the skin. Normally these conditions affect the fingers, hands or pulse. The risk increases at low temperatures.
- Take long breaks during your working day so you can recover from the noise and the vibrations. Plan your work in such a way that the use of appliances that generate strong vibrations is spread over several days.
- If you notice an unpleasant sensation or discolouration of the skin on your hands when using the tool, stop work immediately. Take sufficient work breaks. Without sufficient breaks, a hand/arm vibration syndrome can occur.
- Minimise your risk of being exposed to vibrations. Maintain the tool according to the instructions in the operating instructions.
- If the tool is used frequently, contact your dealer to purchase anti-vibration accessories (e.g. handles).
- Avoid working with the tool at temperatures below 10 °C. Define how the vibration load can be limited in a work plan.

3.4 Noise pollution

A certain level of noise exposure from this appliance is inevitable. Carry out noisy work at approved and specified time periods. Observe rest periods as necessary and restrict the duration of the work to a minimum. For your personal protection and protection of persons in the vicinity, appropriate hearing protection must be worn.

4 ASSEMBLY

 **WARNING! Danger if assembly is not carried out completely!** Use of an incompletely assembled device can result in serious injury.

- Only use the device when it is fully assembled!
- Before switching on, check that all safety and protective devices are in place and functioning correctly!

4.1 Fitting the scarifier (04 - 06)

Installing the lower handlebar (04)

1. Insert the lower handlebar (04/1) into the openings (04/2) in the scarifier (04/a).
2. Secure the lower handlebar by tightening the screws (02/14, 03/13, 04/3) for the lower handlebar finger-tight (04/b).

Fitting the cable strain relief hook (05)

1. Thread the cable strain relief hook (05/1) onto the upper handlebar from below (05/a).
2. Attach the cable strain relief clip (05/2) below the cable strain relief hook on the upper handlebar (05/b).

Installing the intermediate brace on the lower handlebar (06)

1. Position the two intermediate braces (06/1) on the lower handlebar (06/2).
2. Push the screws (06/3) through.
3. On the left-hand side: Push screw (06/3) through cable clip (06/8) on the cable.
4. Fit the washers (06/4), nuts (06/5) and wing nuts (06/6) and tighten.

Installing the upper handlebar on the intermediate brace (06)

f NOTE Fit the cable strain relief hook before installing the upper handlebar.

1. Position the upper handlebar (06/7) on the intermediate brace (06/1).
2. Push the screws (06/3) through.
3. Fit the washers (06/4), nuts (06/5) and wing nuts (06/6) and tighten.

Fitting the cable clips (06)

1. Fix the cable to the handlebar (06/e) with cable clips (06/9).

4.2 Installing the grass collector (07, 08)

See figures (07) to (08).

5 START-UP

IMPORTANT! Risk of damage to the appliance. The aerator roller screw is fastened to the underside of the scarifier.

- Remove the aerator roller before switching on the appliance.

5.1 Carrying out visual inspection

1. Check the appliance for damage and loose screws. Replace the defective appliance parts and tighten the screws.
2. Check the mains cable for damage. Replace the defective mains cable.
3. Check the appliance for coarse soiling. Remove soiling.

5.2 Providing the mains cable and checking the mains connection

Observe the safety instructions for the mains cable.

Demands on the mains cable

Obtain a mains cable that satisfies the following requirements:

- 3 conductors with a minimum cross-section of 2.5 mm (i.e. with protective conductor)
- Maximum length 40 m
- Spray water protected (protection category IP44)
- Suitable for outdoor use (H05RN-F quality, i.e. rubber sheathed cable)

Demands on the mains connection

Check that the mains connection satisfies the following requirements:

- Min. 10 A fuse
- Fault current circuit breaker with max. 30 mA trigger current

5.3 Adjusting the handlebar (06)

1. On both sides of the upper and lower handlebar at the intermediate brace:
 - Loosen the wing nut (06/6) at the intermediate brace (06/1).
 - Remove nut (06/5) and washer (06/4) from the screw.
 - Pull out (06/c) the screw (06/3).
2. On the left-hand side: Pull out screw (06/3) with cable clip (06/8) on the cable.
3. Move the handlebar (06/2, 06/7) to the next hole in the intermediate brace (06/d).
4. Tighten the handlebar again in the reverse order.

6 OPERATION

NOTE Always mow the lawn before scarifying (max. grass height: 4 cm). Remove any foreign objects from the lawn surface. Stay in the operating position and grasp the handle to maintain stability during operation.

6.1 Folding the handlebar in and out (09)

CAUTION! **Danger of crushing.** Fingers or other parts of the body can be crushed between the loose parts of the handlebar.

- Hold the loose parts of the handlebar tightly.
- Do not hold any fingers or other parts of the body between the loose parts.

IMPORTANT! **Danger of damaging the mains cable.** The motor and mains cables can be crushed and damaged between the loose parts of the handlebar.

- Do not trap the cables when folding the handlebar in and out.

Folding in the handlebar

1. Loosen the wing nuts (09/1) at the lower handlebar and fold the top handlebar (09/2) downwards (09/a).
2. Loosen the wing nuts (09/3) at the upper handlebar until the whole folded upper handlebar can be folded upwards (09/b).
3. Tighten all wing nuts slightly.

Folding out the handlebar

Proceed in the reverse order.

6.2 Opening the baffle (10)

The appliance can be operated with or without grass collector.

For scarifying without grass collector

NOTE The impact flap is closed on delivery. Always open the impact flap before scarifying so that the scarified material can be discharged at the impact flap.

1. Fold the baffle (10/1) back until it audibly engages at an angle of approx. 30°.

For scarifying with grass collector

Fold the baffle completely up. Using the grass collector: see *chapter 6.3 "Attaching and removing the grass collector [optional] (11)", page 27.*

6.3 Attaching and removing the grass collector [optional] (11)

Attaching the grass collector

1. Raise baffle (11/1) (11/a).
2. Attach the grass collector (11/2) in the holders (11/b) from behind.
3. Release the baffle.

Removing and emptying the grass collector

1. Stop the appliance and wait until the blade system has come to a standstill.
2. Raise the baffle (11/1).
3. Lift the grass collector (11/2) out of the holders and take off to the rear.
4. Empty the grass collector.
5. Attach the grass collector (see above).

6.4 Setting the working depth (12)

CAUTION! **Danger of cutting injuries.** There is danger of lacerations when reaching into the blade system while it is running on or the stopped blade system.

- Stop the appliance and wait until the blade system has stopped.
- Disconnect the mains plug to power down the appliance.
- Wear protective gloves.

The setting of the working depth depends on:

- Lawn condition:
 - well-kept: low working depth
 - Overgrown: high working depth
- Ground to be scarified:
 - Initially 2 - 3 mm penetration depth into the lawn.
 - Gradually increase the working depth until sufficient material is scarified from the ground.
- Blade wear:
 - new blades: low working depth
 - worn blades: high working depth

If the working depth is too large: The appliance stops and the motor does not run.

IMPORTANT! **Danger of damage to the appliance.** Only set the working depth if the engine is switched off and the blade shaft is stopped.

1. Turn the setting wheel (12/1) to the right to scarify less deeply (12/2). The blade system is raised.

2. Checking the working depth:
 - Start the appliance (see *chapter 6.6 "Starting and stopping the motor (16, 17)", page 28*).
 - Drive a short distance on the lawn and check the result. If the lawn is insufficiently or irregularly scarified, the blade system must be lowered.
3. Stop the appliance and wait until the blade system has come to a standstill.
4. Turn the setting wheel (12/1) slightly to the left to scarify more deeply (12/3). The blade system is lowered.
5. Repeat the previous steps until the lawn is scarified uniformly.

6.5 Making the mains connection (13, 14, 15)

1. Firmly plug the socket (13/1, 14/1) of the mains cable into the plug (13/2, 14/2) on the motor switch.
2. Clamp the mains cable (13/3, 14/3) into the cable strain relief hook (13/4, 14/4) (15/a) and (15/b) in such a way that it cannot be pulled off the motor switch.

6.6 Starting and stopping the motor (16, 17)

IMPORTANT! Risk of damage to the appliance. The motor and blade system can be damaged by repeatedly switching on and off.

- Switch the motor on only when the blade system is at a standstill.

Starting the motor 32.4 E

1. Press the safety button (16/1) and hold (16/a).
2. Pull motor switch lever (16/2) towards the handlebar (16/3) (16/b). Start the motor and blade system.
3. Release the safety button (16/1) and hold the motor switch lever (16/2).

i NOTE The motor switch lever does not latch. Hold it tight against the handlebar during the entire working period.

Starting the motor 38.4 E

1. Press the safety button (17/1) and hold (17/a).
2. Pull the operator presence control (17/2) towards the handlebar (17/3) (17/b). Start the motor and blade system.
3. Release the safety button (17/1) and hold the motor switch lever (17/2).

i NOTE The operator presence control does not latch. Hold it tight against the handlebar during the entire working period.

Stopping the motor 32.4 E

1. Release the motor switch lever (16/2). It automatically returns to its initial position.

The motor stops immediately. The blade system runs down to a standstill.

Stopping the motor 38.4 E

1. Release the operator presence control (17/2). It automatically returns to its initial position.

The motor stops immediately. The blade system runs down to a standstill.

⚠ CAUTION! Danger of cutting injuries.

There is danger of lacerations when reaching into the blade system while it is running on or the stopped blade system.

- Stop the appliance and wait until the blade system has stopped.
- Disconnect the mains plug to power down the appliance.
- Wear protective gloves.

7 MAINTENANCE AND CARE

⚠ CAUTION! Danger of cutting injuries.

There is danger of lacerations when reaching into the blade system while it is running on or the stopped blade system.

- Stop the appliance and wait until the blade system has stopped.
- Disconnect the mains plug to power down the appliance.
- Wear protective gloves.

i NOTE Replace the defective mains cable only with an original mains cable (with plug and socket) from the manufacturer!

7.1 Cleaning the blade system

IMPORTANT! Danger from water. Water in the appliance causes short-circuits and destroys electrical components.

- Do not spray the appliance with water.
 - Only use a broom or a brush for cleaning.
1. Stop the appliance and wait until the blade system has come to a standstill.
 2. Disconnect the mains plug.
 3. Remove the grass collector (see *chapter 6.3 "Attaching and removing the grass collector [optional] (11)", page 27*).
 4. Tilt the appliance onto the side and clean the blade system with a broom or handbrush.

7.2 Replacing the scarifier roller and aeration roller (optional) (18)

The scarifier roller is intended for coarse scarifying work and the aeration roller (optional) for fine scarifying work (see *chapter 2.6 "Scope of supply (02, 03)", page 22*).

Removing the roller

1. Stop the appliance and wait until the blade system has come to a standstill.
2. Disconnect the mains plug.
3. Turn the appliance over.
4. Loosen and remove the screw (18/1) (18/a).
5. Fold the locking bar (18/2) upwards (18/b).

6. Gently push the roller (18/3) towards the housing (18/c).
7. Remove the roller (18/d).

Installing the roller

Proceed in the reverse order.

8 HELP IN CASE OF MALFUNCTION

⚠ CAUTION! Risk of injury. Sharp-edged and moving appliance parts can lead to injury.

- Always wear protective gloves during maintenance, care and cleaning work!

ℹ NOTE For malfunctions that are not listed in this table or that you cannot resolve yourself, please contact our customer service.

Malfunction	Cause	Remedy
Motor does not start.	No electric power	<ul style="list-style-type: none"> ■ Check the mains cable and circuit breaker. ■ Pull the motor switch lever/operator presence control completely up against the handlebar.
	The blade system is blocked by lawn thatch and moss.	<ul style="list-style-type: none"> ■ Set a lower working depth. ■ Clean the blade system.
Immediate short-circuit on inserting the mains plug	Defective electrical components in the appliance.	<ul style="list-style-type: none"> ■ Contact a customer service workshop.
The blade system does not rotate.	The blade system is blocked by lawn thatch and moss.	<ul style="list-style-type: none"> ■ Set a lower working depth. ■ Clean the blade system.
Motor and scarifier performance decreases.	The blade system is braked.	<ul style="list-style-type: none"> ■ Set a lower working depth. ■ Mow the lawn.
	Scarifier blades are worn.	<ul style="list-style-type: none"> ■ Replace scarifier roller.
Appliance vibrates and does not run smoothly.	Scarifier blades are damaged.	<ul style="list-style-type: none"> ■ Replace scarifier roller. ■ Contact a customer service workshop.

9 TRANSPORT

IMPORTANT! Risk of damage to the appliance. The blade system will be damaged if the appliance is moved over a solid surface with the blade system lowered.

- To raise the blade system, turn the adjuster wheel for the working depth to Shallow scarifying.

1. Stop the motor and wait until the blade system has come to a standstill.
2. Turn the setting wheel for the working depth to the right to Shallow scarifying (12/2).

3. Remove the mains plug from the power socket, fold up the mains cable.

Transporting the appliance between two working areas

- Move the appliance to the working area with the blade system raised.
- To carry the appliance: Lift the appliance by the carrying handle.

Transporting the appliance in a vehicle

- Fold in the handlebar (see *chapter 6.1 "Folding the handlebar in and out (09)", page 27*).

- Secure the appliance in the vehicle against falling over and slipping.
- Protect the appliance against collisions with loose objects.
- Do not place objects on the appliance.

10 STORAGE

1. Disconnect the mains plug.
2. Turn the setting wheel for the working depth to the right to Shallow scarifying (12/2).
3. Fold in the handlebar (see *chapter 6.1 "Folding the handlebar in and out (09)", page 27*).
4. Thoroughly clean the spreader (see *chapter 7.1 "Cleaning the blade system", page 28*).
5. Apply a thin coat of oil or silicon to all metal parts for corrosion protection.
6. Store the appliance in a dry, clean location protected from frost. Cover with a breathable tarpaulin to protect against dust. Do not use plastic film in order to avoid the accumulation of moisture.

11 DISPOSAL

Information on the German Electrical and Electronic Equipment Act

- 
- Electrical and electronic appliances do not belong in household waste, but should be collected and disposed of separately!
 - Owners or users of electrical and electronic appliances are obliged by law to return them after use.

14 WARRANTY

We will remedy any material or manufacturing defects discovered in the device during the statutory period of limitation for claims for defects by repair or replacement at our discretion. The period of limitation is determined in each case by the law of the country in which the device was purchased.

Our warranty promise applies only if:

- These operating instructions are observed
- The device is handled correctly
- Original spare parts have been used

The warranty does not include:

- Paint damage attributable to normal wear
- Wear parts that are marked with a box xxxxxx (x) on the spare parts card

The warranty period commences with the purchase by the first end user. The date on the proof of purchase is decisive. In the event of a warranty claim, please contact your dealer or the nearest authorised customer service centre with this declaration and the original proof of purchase. This declaration does not affect the purchaser's statutory claims for defects against the vendor.

The symbol of the crossed-through rubbish bin means that electrical and electronic appliances may not be disposed of in the household rubbish. Electrical and electronic appliances can be handed in at the following places at no charge:

- Public service disposal or collection points (e.g. municipal building yards)
- Points of sale of electrical appliances (stationary and online) if dealers are obliged to take them back or offer this voluntarily.

These statements only apply to appliances that are installed and sold in the countries of the European Union and are subject to European Directive 2012/19/EU. Different provisions may apply to the disposal of electrical and electronic appliances in countries outside the European Union.

12 AFTER-SALES/SERVICE

In the event of questions of warranty, repair or spare parts, please contact your nearest AL-KO Service Centre. These can be found on the Internet at:

www.alko-garden.com/service-contacts

Further information on spare parts can be found at:

www.alko-garden.com/spareparts

13 INFORMATION ON THE DECLARATION OF CONFORMITY

We hereby declare, as the exclusively responsible party, that this product in its marketed form meets the requirements of the harmonised EU Directives, EU safety standards and the product-specific standards. The Declaration of Conformity forms part of the operating instructions and is included with the machine.

The warranty becomes void in the case of:

- Unauthorised repair attempts
- Unauthorised technical modifications
- Use for other than the intended purpose

VERTALING VAN DE ORIGINELE GEBRUIKERSHANDLEIDING

Inhoudsopgave

1	Over deze gebruiksaanwijzing	31	6.4	Werkdiepte instellen (12)	39
1.1	Symbolen op de titelpagina	31	6.5	Stroomverbinding maken (13, 14, 15)	39
1.2	Verklaring van pictogrammen en signaalwoorden	32	6.6	Motor starten en stoppen (16, 17).....	39
2	Productomschrijving.....	32	7	Onderhoud en verzorging.....	40
2.1	Reglementair gebruik.....	32	7.1	Snijmechanisme reinigen	40
2.2	Mogelijk voorzienbaar foutief gebruik	32	7.2	Verticuteer- of beluchterrol (optioneel) vervangen (18).....	40
2.3	Veiligheids- en beveiligingsvoorzieningen	32	8	Hulp bij storingen.....	41
2.4	Symbolen op het apparaat.....	32	9	Transport	41
2.5	Productoverzicht (01).....	33	10	Opslag	42
2.6	Inhoud van de levering (02, 03).....	33	11	Verwijderen.....	42
3	Veiligheidsinstructies.....	33	12	Klantenservice/service centre.....	42
3.1	Algemene veiligheidsinstructies voor elektrische machines	33	13	Informatie bij de conformiteitsverklaring ...	42
3.1.1	Veiligheid op de werkplek.....	34	14	Garantie.....	42
3.1.2	Elektrische veiligheid.....	34			
3.1.3	Veiligheid van personen.....	34			
3.1.4	Gebruik en behandeling van de elektrische machine.....	35			
3.1.5	Service	35			
3.2	Veiligheidsinstructies voor gazonverticuteermachines en gazonbeluchters	35			
3.3	Belasting door trillingen	36			
3.4	Geluidsbelasting	37			
4	Montage	37			
4.1	Verticuteermachine monteren (04 - 06)	37			
4.2	Grasvanger monteren (07, 08)	38			
5	Ingebruikname	38			
5.1	Visuele controle uitvoeren	38			
5.2	Voedingskabel kopen en voeding controleren.....	38			
5.3	Duwboom aanpassen (06).....	38			
6	Bediening	38			
6.1	Duwboom in- en uitklappen (09).....	38			
6.2	Klep openen (10)	39			
6.3	Grasvanger plaatsen en verwijderen [optioneel] (11).....	39			

1 OVER DEZE GEBRUIKSAANWIJZING

- De Duitse versie is de originele gebruiksaanwijzing. Alle andere taalversies zijn vertalingen van de originele gebruiksaanwijzing.
- Bewaar deze gebruiksaanwijzing goed zodat u erin het antwoord op uw vragen kunt terugvinden wanneer u informatie over de machine nodig heeft.
- Draag de machine alleen samen met deze gebruiksaanwijzing aan andere personen over.
- Lees en neem de veiligheids- en waarschuwingeninstructies in deze gebruiksaanwijzing in acht.

1.1 Symbolen op de titelpagina

Symbool	Betekenis
	Lees voor de ingebruikname deze gebruiksaanwijzing absoluut zorgvuldig door. Dit is de voorwaarde voor veilig werken en een storingsvrij gebruik.
	Gebruiksaanwijzing

Symbol	Betekenis
	Voedingskabel ter voorkoming van een elektrische schok niet beschadigen of doorknippen!

1.2 Verklaring van pictogrammen en signaalwoorden

⚠ GEVAAR! Wijst op een direct gevaarlijke situatie, die, wanneer ze niet vermeden wordt, tot de dood of tot een ernstig letsel leidt.

⚠ WAARSCHUWING! Wijst op een potentieel gevaarlijke situatie, die, wanneer ze niet vermeden wordt, tot de dood of tot een zwaar letsel kan leiden.

⚠ VOORZICHTIG! Wijst op een potentieel gevaarlijke situatie, die, wanneer ze niet vermeden wordt, tot een licht of middelzwaar letsel kan leiden.

LET OP! Wijst op een situatie, die, wanneer ze niet vermeden wordt, tot materiële schade kan leiden.

i OPMERKING Speciale aanwijzingen voor meer duidelijkheid en een beter gebruik.

2 PRODUCTOMSCHRIJVING

In deze documentatie worden meerdere apparaatmodellen beschreven. Identificeer uw model aan de hand van de productafbeeldingen en de beschrijving van de verschillende opties.

2.1 Reglementair gebruik

Deze verticuteermachine voor particulier gebruik is bedoeld voor het loswerken en beluchten van gazons (verticuteren) en mag uitsluitend bij droog, kort gemaaid gras worden gebruikt.

Elke andere toepassing, alsook een verboden om- of aanbouw, worden beschouwd als niet beoogd gebruik en leiden tot het vervallen van de garantie, het verlies van de conformiteit (CE-markering) en de afwijzing van elke verantwoordelijkheid vanwege de fabrikant wat betreft schade aan de gebruiker of derden.

2.2 Mogelijk voorzienbaar foutief gebruik

Het apparaat is niet bedoeld voor de commerciële toepassing in openbare parken en sportfaciliteiten en niet voor de toepassing in land- en bosbouw. Het mag niet voor het snoeien van struiken

en heggen en niet voor het gladmaken van de grond gebruikt worden.

2.3 Veiligheids- en beveiligingsvoorzieningen

⚠ WAARSCHUWING! **Gevaar voor letsel.** Defecte en buiten werking gestelde veiligheids- en beschermingsapparatuur kunnen ernstig letsel veroorzaken.

- Laat defecte veiligheids- en beschermingsapparatuur repareren.
- De veiligheids- en beschermingsuitrusting nooit buiten werking stellen.

Motorschakelhendel/veiligheidsbeugel

Het apparaat is met een motorschakelhendel/veiligheidsbeugel uitgevoerd die het apparaat stopt als hij losgelaten wordt.

Klep

Het apparaat is uitgevoerd met een klep die de uitworp van gras en voorwerpen voorkomt wanneer de grasvangbox is verwijderd.

2.4 Symbolen op het apparaat

Symbool	Betekenis
	Gevaar door uitslingerende voorwerpen! Houd derden uit de buurt van de gevarenezone! Houd voldoende veiligheidsafstand!
	
	Lees voor onderhouds-, verzorgings- en reinigingswerkzaamheden de gebruiksaanwijzing door!
	
	Rijd niet over de voedingskabel heen! Bij een beschadigde voedingskabel is er gevaar voor elektrische schokken.
	
	Blijf met uw handen en voeten bij het maaierwerk vandaan! Voordat wordt begonnen met onderhouds-, verzorgings- en reinigingswerkzaamheden, het apparaat scheiden van de stroomvoorziening!
	

Symbool	Betekenis
	Niet van toepassing.
	Procedure voor het starten van de motor zie <i>Hoofdstuk 6.6 "Motor starten en stoppen (16, 17)", pagina 39</i>
	Verticuteren met een kleine diepte
	Verticuteren met een grote diepte

2.5 Productoverzicht (01)

Nr.	Onderdeel
1	Bovenste duwboom, klapbaar
2	32.4 E: Motorschakelhendel 38.4 E: Veiligheidsbeugel
3	Motorschakelaar met veiligheidstoets en geïntegreerde netstekker
4	Kabeltrekontlasting
5	Vleugelschroeven
6	Middelste boom
7	Onderste duwboom, in hoogte verstelbaar
8	Klep
9	Instelwielje voor werkdiepte
10	Snijmechanisme met verticuteerrol of beluchterrol
11	Grasvanger
12	Verticuteerrol
13	Beluchterrol*

* alleen voor 38.4 E

2.6 Inhoud van de levering (02, 03)

Bij de leveringsomvang horen de hier vermelde posities. Controleer of alle posities zijn inbegrepen:

Nr.	Onderdeel
1	Bovenste duwboom
2	Middelste boom (x2)
3	Onderste duwboom
4	Verticuteermachine
5	Grasvanger
6	Kabeltrekontlasting
7	Borgklem voor kabeltrekontlasting
8	Kabelklemmen (x2)
9	Vleugelmoeren (x4)
10	Kabelklem aan de kabel
11	Moeren (x4)
12	Sluiteringen (x4)
13	Bouten voor de duwboom (x4)
14	Bouten voor de onderste duwboom (x2)
15	Verticuteerrol
16	Beluchterrol* **

* *alleen voor 38.4 E*

** *Gevaar voor beschadiging van het apparaat. Verwijder de beluchterrol voordat het apparaat wordt ingeschakeld.*

Optioneel verkrijgbare accessoires:

- Beluchterrol 32 cm, Art.-Nr.: 114049 (alleen voor 32.4 E Basic Care)

3 VEILIGHEIDSINSTRUCTIES

3.1 Algemene veiligheidsinstructies voor elektrische machines

⚠ WAARSCHUWING! Lees alle veiligheidsinstructies, aanwijzingen, afbeeldingen en technische gegevens door waarmee de machine is uitgevoerd. Het niet naleven van de onderstaande instructies kan elektrische schokken, brand en/of ernstig letsel veroorzaken.

- **Bewaar alle veiligheidsinstructies en aanwijzingen voor toekomstig gebruik.**

De in de veiligheidsaanwijzingen gebruikte term "machine" heeft betrekking tot machines met

stroomvoeding (met voedingskabel) of met accu aangedreven machines (zonder voedingskabel).

3.1.1 Veiligheid op de werkplek

- **Zorg voor een schoon en goed verlicht werkgebied.** Wanorde of een gebrek aan goede verlichting kunnen ongevallen veroorzaken.
- **Werk met de machine niet in een explosiegevaarlijke omgeving waarin zich brandbare vloeistoffen, gassen of stof bevinden.** Machines veroorzaken vonken die het stof of de dampen kunnen ontsteken.
- **Houd kinderen en andere personen tijdens het gebruik uit de buurt van de machine.** Bij afleiding kunt u de controle over de machine verliezen.

3.1.2 Elektrische veiligheid

- **De aansluitstekker van de machine moet in de contactdoos passen. De stekker mag in geen geval worden veranderd. Gebruik geen adapterstekkers samen met geaarde machines.** Ongemodificeerde stekkers en passende contactdozen verminderen het risico van elektrische schokken.
- **Vermijd lichaamscontact met geaarde oppervlakken zoals bij buizen, verwarmingen, fornuizen en koelkasten.** Er bestaat een verhoogd risico op een elektrische schok wanneer uw lichaam is geaard.
- **Gebruik de machine niet bij regen of natigheid.** Das kan het risico op een elektrische schok vergroten.
- **Gebruik de aansluitkabel niet om de machine te dragen, op te hangen of om de stekker uit de contactdoos te trekken. Houd het aansluitsnoer uit de buurt van hitte, olie, scherpe randen of zich bewegende onderdelen van het apparaat.** Bij beschadigde of in de knoop geraakte aansluitsnoeren is er een hoger risico op een elektrische schok.
- **Wanneer u met een machine buiten werkt, dient u uitsluitend verlengkabels te gebruiken die ook geschikt zijn voor gebruik buitenshuis.** Door het gebruik van een dergelijk, voor gebruik buitenshuis geschikt verlengsnoer, neemt het risico op een elektrische schok af.
- **Als er niet voorkomen kan worden dat de machine in een vochtige omgeving wordt gebruikt, dient er een aardlekschakelaar**

te worden gebruikt. Het gebruik hiervan vermindert het risico op een elektrische schok.

3.1.3 Veiligheid van personen

- **Wees alert, let erop wat u doet en ga verstandig met een machine aan het werk. Gebruik geen machine als u moe bent of onder invloed van drugs, alcohol of geneesmiddelen staat.** Een ogenblik onoplettendheid bij het gebruik van de machine kan tot ernstig letsel leiden.
- **Draag een persoonlijke beschermingsuitrusting en altijd een veiligheidsbril.** Het dragen van een persoonlijke beschermingsmiddelen als stofmasker, slipvaste veiligheidsschoenen, veiligheidshelm of gehoorbescherming, afhankelijk van de toepassing van de machine, vermindert het gevaar voor letsel.
- **Voorkom dat het apparaat onbedoeld in gebruik wordt genomen. Controleer of de machine is uitgeschakeld voordat u het op de voeding aansluit en/of de accu plaatst, hem optilt of draagt.** Als u bij het dragen van de machine de vinger op de schakelaar heeft of de machine ingeschakeld op de voeding aansluit, kan dit ongevallen veroorzaken.
- **Verwijder instelgereedschap of schroevendraaiers voordat u de machine inschakelt.** Een gereedschap of sleutel die zich in een draaiend deel van de machine bevindt, kan letsel veroorzaken.
- **Voorkom een abnormale lichaamshouding. Zorg ervoor dat u stevig staat en uw evenwicht kunt bewaren.** Daardoor kunt u de machine in onverwachte situaties beter onder controle houden.
- **Draag geschikte kleding. Draag geen wijde kleding of sieraden. Houd haar en kleding weg van bewegende delen.** Loszittende kleding, sieraden of lange haren kunnen door bewegende onderdelen worden gegrepen.
- **Als stofafzuig- en -opvangvoorzieningen kunnen worden gemonteerd, moeten deze worden aangesloten en correct worden gebruikt.** Het gebruik van een stofafzuiging kan gevaar door stof verkleinen.
- **Laat u niet verleiden tot een vals gevoel van veiligheid en negeer de veiligheidsregels voor machines niet, zelfs niet wanneer u na veelvuldig gebruik vertrouwd bent met de machine.** Onnadenkend hande-

len kan in een fractie van een seconde leiden tot ernstig letsel.

3.1.4 Gebruik en behandeling van de elektrische machine

- **Overbelast de machine niet. Gebruik voor uw werk de hiervoor bedoelde machine.** Met de juiste machine werkt u beter en veiliger binnen het aangegeven vermogensbereik.
- **Gebruik geen machine waarvan de schakelaar defect is.** Een machine die niet meer in- of uitgeschakeld kan worden, is gevaarlijk en moet gerepareerd worden.
- **Trek de stekker uit de contactdoos en/of verwijder een uitneembare accu voordat u instellingen aan het apparaat uitvoert, reserveonderdelen vervangt of de machine opbergt.** Deze veiligheidsmaatregel voorkomt het onbedoelde starten van de machine.
- **Bewaars ongebruikte machines buiten het bereik van kinderen. Laat geen personen de machine gebruiken die hiermee niet vertrouwd zijn of deze aanwijzingen niet hebben gelezen.** Machines zijn gevaarlijk als ze door onervaren personen worden gebruikt.
- **Verzorg machines en inzetgereedschap zorgvuldig. Controleer of bewegende delen goed werken en niet klemmen, of er delen gebroken of zodanig beschadigd zijn dat de functie van de machine nadelig wordt beïnvloed. Laat beschadigde delen repareren alvorens de machine te gebruiken.** Slecht onderhouden machines zijn vaak de reden voor ongevallen.
- **Houd het snijgereedschap scherp en schoon.** Goed onderhouden snijgereedschap met scherpe snijkanten blijft minder snel haken en is gemakkelijker in het gebruik.
- **Gebruik de machine, het inzetgereedschap enz. aan de hand van deze aanwijzingen. Neem hierbij de werkomstandigheden en de uit te voeren werkzaamheden in acht.** Het gebruik van machines voor een ander dan het beoogde gebruik kan tot gevaarlijke situaties leiden.
- **Zorg dat de handgrepen en oppervlakken ervan droog, schoon en vrij van olie of vet blijven.** Gladde handgrepen en oppervlakken ervan veroorloven geen veilige bediening en controle van de machine in onverwachte situaties.

3.1.5 Service

- **Laat uw machine alleen door gekwalificeerd deskundig personeel repareren en alleen met originele reserveonderdelen.** Zo wordt de veiligheid van de machine gewaarborgd.

3.2 Veiligheidsinstructies voor gazonverticuteermachines en gazonbeluchters

- **Gebruik de machine niet bij slecht weer, vooral niet bij onweer.** Dat vermindert het gevaar om door de bliksem geraakt te worden.
- **Kijk het werkterrein van de machine grondig na op wilde dieren.** Wilde dieren kunnen door de draaiende machine gewond raken.
- **Controleer het werkterrein van de machine grondig en verwijder alle stenen, stokken, kabels, botten en andere vreemde voorwerpen.** Uitgeslingerde voorwerpen kunnen letsel veroorzaken.
- **Controleer voor het gebruik van de machine altijd of de tanden of de tandenbouwgroep niet versleten of beschadigd zijn.** Versleten of beschadigde delen verhogen het gevaar voor letsel.
- **Controleer voor het gebruik de voedingskabel en eventuele verlengkabels op tekenen van beschadiging of veroudering. Gebruik de machine niet als de kabel beschadigd of versleten is. Als de voedingskabel tijdens het gebruik beschadigd of versleten raakt, schakelt u de machine uit en raakt de kabel niet aan voordat de stekker uit het stopcontact is getrokken.** Een beschadigde voedings- of verlengkabel kan een elektrische schok, brand en/of ernstig letsel veroorzaken.
- **Controleer de opvangbak regelmatig op slijtage of beschadiging.** Een versleten of beschadigde opvangbak kan het risico voor letsel verhogen.
- **Laat de veiligheidsafdekkingen op hun plek. Veiligheidsafdekkingen moeten te gebruiken en correct bevestigd zijn.** Een losse, beschadigde of niet werkende veiligheidsafdekking kan letsel veroorzaken.
- **Houd de luchttoevoeropeningen vrij van afzettingen.** Verstopte luchttoevoeropeningen en afzettingen kunnen oververhitting of brandgevaar veroorzaken.

- **Draag bij de werking van de machine altijd slipvaste, beschermende schoenen. Gebruik de machine niet met blote voeten of met open sandalen.** Daardoor vermindert u het gevaar voor voetletsel bij aanraking met de draaiende tanden.
- **Draag tijdens de werking van de machine altijd een lange broek.** Blote huid verhoogt de kans op letsel door uitgeslingerde voorwerpen.
- **Gebruik de machine niet als het gras nat is. Loop normaal, loop niet hard.** Daardoor vermindert u het gevaar uit te glijden en te vallen, wat letsel zou kunnen veroorzaken.
- **Gebruik de machine niet op erg steile hellingen.** Daardoor wordt het risico minder, de controle te verliezen, uit te glijden en te vallen, wat letsel zou kunnen veroorzaken.
- **Let bij het werken aan hellingen op een stevige stand; werk altijd dwars t.o.v. een helling, nooit omhoog of omlaag, en wees bijzonder voorzichtig bij het veranderen van de werkrichting.** Daardoor wordt het risico minder, de controle te verliezen, uit te glijden en te vallen, wat letsel zou kunnen veroorzaken.
- **Wees bijzonder voorzichtig bij het achteruit werken of als u de machine achter zich aan trekt. Let altijd op uw omgeving.** Dat vermindert het gevaar voor struikelen tijdens het werken.
- **Houd de voedingskabel uit de buurt van de tanden.** Een beschadigde voedingskabel kan een elektrische schok, brand en/of ernstig letsel veroorzaken.
- **Schakel de machine uit en trek de voedingskabel uit als de voedingskabel knel is komen te zitten of beschadigd is geraakt.** Knel geraakte of beschadigde kabels kunnen het risico op een elektrische schok verhogen.
- **Houd de machine alleen aan de geïsoleerde handgrepen vast, omdat de tanden verborgen stroomkabels of het eigen spanningsnet kunnen raken.** Het contact van de tanden met een onder spanning staande kabel kan ook metalen delen van het apparaat onder spanning zetten en een elektrische schok veroorzaken.
- **Raak de tanden of andere gevaarlijke delen niet aan die nog bewegen.** Dat vermindert het gevaar voor letsel door bewegende delen.

- **Zorg ervoor dat alle schakelaars uitgeschakeld zijn en de stekker uit het stopcontact is getrokken voordat u ingeklemd materiaal verwijdert of de machine reinigt.** Onverwachtse werking van de machine kan ernstig letsel veroorzaken.

3.3 Belasting door trillingen

Totale trillings- en geluidsemisiewaarden

- De aangegeven totale trillings- en geluidsemisiewaarden zijn gemeten conform een genormeed testproces en kunnen worden gebruikt om het ene elektrische gereedschap met een ander te vergelijken.
- De aangegeven totale trillings- en geluidsemisiewaarden kunnen ook voor een eerste inschatting van de belasting worden gebruikt.
- De totale trillings- en geluidsemisiewaarden kunnen gedurende het daadwerkelijke gebruik van het elektrische gereedschap afwijken van de aangegeven waarden, afhankelijk van de manier waarop het elektrische gereedschap wordt gebruikt.
- Leef de veiligheidsmaatregelen als vermeld in het hoofdstuk veiligheid na. Probeer altijd, de belasting door trillingen tot een minimum te beperken. Voorbeelden van maatregelen waarmee de trillingsbelasting kunnen worden verminderd zijn het dragen van handschoenen tijdens het gebruik van het gereedschap en verkorting van de werkduur. Hierbij moet rekening worden gehouden met alle elementen van de bedrijfscyclus (bijvoorbeeld de tijden waarop het elektrische gereedschap is uitgeschakeld en tijden waarop het gereedschap wel is ingeschakeld, maar zonder belasting draait).

Gevaar als gevolg van trillingen

- *De werkelijke trillingsemisiewaarde tijdens het gebruik van het apparaat kan afwijken van de door de fabrikant opgegeven waarde.* Let voor of tijdens het gebruik op de volgende factoren die van invloed zijn:
 - Wordt het apparaat gebruikt voor het beoogde gebruik?
 - Wordt het materiaal op de juiste wijze gesneden of verwerkt?
 - Bevindt het apparaat zich in een goede staat van gebruik?
 - Is het snijblad goed scherp en is het juiste snijblad ingebouwd?

- Zijn de handgrepen en, indien nodig, optionele trillingsdempende handgrepen gemonteerd en zijn deze vast verbonden met het apparaat?
- Gebruik het apparaat alleen met het motor-toerental dat nodig is voor de uit te voeren werkzaamheden. Gebruik het maximale toerental zo min mogelijk om geluid en trillingen te beperken.
- Als gevolg van verkeerd gebruik en onderhoud kunnen de trillingen en het lawaai van het apparaat toenemen. Dit leidt tot schade aan de gezondheid. Schakel in dit geval het apparaat onmiddellijk uit en laat het repareren door een geautoriseerde servicewerkplaats.
- De mate van belasting als gevolg van trillingen is afhankelijk van de uit te voeren werkzaamheden of van de toepassing van het apparaat. Schat hem in en las voldoende pauzes in. Daardoor wordt de belasting door trillingen gedurende de volledige werktijd in belangrijke mate verminderd.
- Door een langer gebruik van het apparaat wordt de bediener blootgesteld aan trillingen, waardoor problemen kunnen ontstaan met de bloedsomloop ("witte vingers"). Om dit risico te verminderen, handschoenen dragen en de handen warmhouden. Wanneer een symptoom van "witte vingers" wordt waargenomen, onmiddellijk medische hulp inroepen. Tot deze symptomen behoren: Gevoelloosheid, verlies van gevoeligheid, tintelingen, jeuk, pijn, vermindering van de kracht, verandering van kleur of van de conditie van de huid. Meestal worden deze symptomen waargenomen aan vingers, handen of polsen. Bij lage temperaturen neemt het gevaar toe.
- Las langere pauzes in tijdens uw werkdag, zodat u kunt herstellen van het geluid en van de trillingen. Plan uw werk zodanig dat het gebruik van apparaten die sterke trillingen veroorzaken, wordt verspreid over meerdere dagen.
- Wanneer u een onaangenaam gevoel of een verkleuring van de huid tijdens het gebruik van het apparaat waarneemt aan uw handen, onderbreekt u het werk onmiddellijk. Las voldoende pauzes in. Zonder voldoende pauzes kan een trillingsyndroom ontstaan aan handen en armen.
- Minimaliseer het risico door uzelf zo min mogelijk bloot te stellen aan trillingen. Verzorg

het apparaat volgens de aanwijzingen in de gebruiksaanwijzing.

- Als het apparaat vaak wordt gebruikt, neemt u contact op met uw dealer om trillingsdempende accessoires (bijv. handgrepen) aan te schaffen.
- Gebruik het apparaat niet bij temperaturen onder 10 °C. Leg in een werkschema vast hoe de belasting door trillingen kan worden begrensd.

3.4 Geluidsbelasting

Een zekere geluidsbelasting door dit apparaat is onvermijdelijk. Plan luidruchtige werkzaamheden gedurende acceptabele en daarvoor geschikte tijden. Respecteer rusttijden en beperk de duur van het werk tot het minimum. Voor uw persoonlijke bescherming en ter bescherming van personen die zich in de buurt bevinden, moet geschikte gehoorbescherming worden gedragen.

4 MONTAGE

⚠ WAARSCHUWING! Gevaren door onvolledige montage! De werking van een onvolledig apparaat kan ernstig letsel veroorzaken.

- Gebruik het apparaat alleen als het volledig is gemonteerd!
- Controleer voor het inschakelen alle veiligheids- en beschermingsvoorzieningen op aanwezigheid en functionaliteit!

4.1 Verticuteermachine monteren (04 - 06)

Onderste duwboom monteren (04)

1. Onderste duwboom (04/1) in de openingen (04/2) van de verticuteermachine steken (04/a).
2. Onderste duwboom met de bouten (02/14, 03/13, 04/3) voor de duwboom handvast vastdraaien (04/b).

Kabeltrekontlasting aanbrengen (05)

1. Kabeltrekontlasting (05/1) van onderen op de bovenste duwboom rijgen (05/a).
2. Borgklem voor kabeltrekontlasting (05/2) onder de kabeltrekontlasting aan de bovenste duwboom bevestigen (05/b).

Middelste duwboom aan de onderste duwboom monteren (06)

1. Beide middelste duwbomen (06/1) aan de onderste duwboom (06/2) positioneren.
2. Bouten (06/3) doorsteken.
3. Aan de linkerkant: Bout (06/3) door de kabelklem (06/8) aan de kabel steken.

- Sluitringen (06/4), moeren (06/5) en vleugelmoeren (06/6) insteken en aandraaien.

Bovenste duwboom aan de middelste duwboom monteren (06)

OPMERKING Voor de montage van de bovenste duwboom de kabeltrektoelasting aanbrengen.

- Bovenste duwboom (06/7) aan de middelste boom (06/1) positioneren.
- Bouten (06/3) doorsteken.
- Sluitringen (06/4), moeren (06/5) en vleugelmoeren (06/6) insteken en aandraaien.

Kabelklemmen aanbrengen (06)

- Kabel met kabelklemmen (06/9) aan de boom bevestigen (06/e).

4.2 Grasvanger monteren (07, 08)

Zie afbeeldingen (07) t/m (08).

5 INGEBRUIKNAME

LET OP! Gevaar voor beschadiging van het apparaat. De beluchterrol is aan de onderkant van de verticuteermachine bevestigd.

- Verwijder de beluchterrol voordat het apparaat wordt ingeschakeld.

5.1 Visuele controle uitvoeren

- Apparaat op beschadigingen en losse schroeven controleren. Defecte onderdelen van het apparaat vervangen en schroeven aandraaien.
- Voedingskabel op beschadigingen controleren. Defecte voedingskabel vervangen.
- Apparaat op grove vervuilingen controleren. Vervuilingen verwijderen.

5.2 Voedingskabel kopen en voeding controleren

Neem de veiligheidsinstructies voor de stroomkabel in acht.

Eisen aan de stroomkabel

Koop een stroomkabel dat aan de volgende eisen voldoet:

- 3 kabel met minimum diameter van 2,5 mm (d.w.z. met randaarde)
- maximaal 40 m lengte
- spatwaterbeveiligd (beschermingsklasse IP44)
- geschikt voor gebruik buiten (kwaliteit H05RN-F, d.w.z. rubber slang)

Eisen aan de stroomaansluiting

Controleer of de stroomaansluiting aan de volgende eisen voldoet:

- min. 10 A zekering
- aardlekschakelaar met max. 30 mA activeringstroom

5.3 Duwboom aanpassen (06)

- Aan beide kanten van de duwboom onder en boven aan de middelste boom:
 - Vleugelmoer (06/6) aan de middelste boom (06/1) losdraaien.
 - Moer (06/5) en sluitring (06/4) van de bout verwijderen.
 - Bout (06/3) uittrekken (06/c).
- Aan de linkerkant: Bout(06/3) met kabelklem (06/8) aan de kabel uittrekken.
- Duwboom (06/2, 06/7) tot aan het volgende gat aan de middelste boom verschuiven (06/d).
- Duwboom in omgekeerde volgorde weer vastdraaien.

6 BEDIENING

OPMERKING Maai het gazon altijd vóór het verticuteren (max. grasshoogte: 4 cm). Verwijder vreemde voorwerpen van het gazon. Blijf op werkstand en houd de handgreep vast om de stabiliteit gedurende de werking te waarborgen.

6.1 Duwboom in- en uitklappen (09)

VOORZICHTIG! Risico op beknelling. Vingers en andere lichaamsdelen kunnen tussen de losse delen van de geleiderail ingekneld raken.

- Houd de losse delen van de geleiderail goed vast.
- Houd geen vingers of andere lichaamsdelen tussen de losse delen.

LET OP! Gevaar voor beschadiging van de stroomkabels. Motor- en voedingskabel kunnen tussen de losse delen van de geleiderail ingekneld en beschadigd raken.

- Klem bij het in-/uitklappen van de geleiderail de kabels niet in.

Duwboom inklappen

- De vleugelmoeren (09/1) losdraaien en bovenste duwboom (09/2) naar beneden klappen (09/a).
- De vleugelmoeren (09/3) aan de bovenste duwboom zover losdraaien dat de volledige ingeklapte duwboom naar boven (09/b) kan worden geklapt.
- Alle vleugelmoeren iets aandraaien.

Duwboom uitklappen

Ga in de omgekeerde volgorde te werk.

6.2 Klep openen (10)

De machine kan met of zonder grasvanger gebruikt worden.

Voor verticuteren zonder grasvanger

! **OPMERKING** In uitleveringstoestand is de klep gesloten. Open de klep altijd eerst, voordat u gaat verticuteren. Zo kan het verticuteergoed langs de kap omlaag stromen.

1. Klap de klep (10/1) naar achteren toe open, tot deze onder een hoek van ong. 30° hoorbaar vastklikt.

Voor verticuteren met grasvanger

De kap wordt helemaal naar boven geklapt. Grasvanger gebruiken: zie *Hoofdstuk 6.3 "Grasvanger plaatsen en verwijderen [optioneel] (11)", pagina 39*.

6.3 Grasvanger plaatsen en verwijderen [optioneel] (11)

Grasvanger vasthaken

1. Klep (11/1) optillen (11/a).
2. Grasvanger (11/2) vanaf de achterkant in de houders plaatsen (11/b).
3. Klep loslaten.

Grasvanger loshaken en leegmaken

1. Apparaat stoppen en wachten tot het snijmechanisme stilstaat.
2. Klep (11/1) optillen.
3. Grasvanger (11/2) uit de houders tillen en naar achteren toe wegnemen.
4. Grasvanger leegmaken.
5. Grasvanger vasthaken (zie boven).

6.4 Werkdiepte instellen (12)

! **VOORZICHTIG!** Gevaar voor snijletsel.

Als er in het nadraaiende of stilstaande snijwerk wordt gegrepen is er gevaar voor snijletsel.

- Stop het apparaat en wacht tot het snijwerk stilstaat.
- Trek de voedingskabel uit het stopcontact om het apparaat stroomloos te schakelen.
- Draag veiligheidshandschoenen.

De instelling van de werkdiepte wordt bepaald aan de hand van:

- Hoedanigheid gazon:
 - verzorgd: kleine werkdiepte

- verwilderd: grote werkdiepte

■ Verticuteergoed:

- In het begin 2 – 3 mm indringdiepte in het gazonoppervlak.
- Werkdiepte stapsgewijs lager instellen tot er voldoende verticuteergoed uit de grond wordt gehaald.

■ Messlijtage:

- nieuwe messen: kleine werkdiepte
- versleten messen: grote werkdiepte

Bij een te grote werkdiepte: Apparaat blijft staan en de motor trekt niet aan.

LET OP! Gevaar voor beschadiging van het apparaat. Stel de werkdiepte uitsluitend in als de motor uitstaat en de messenbalk stilstaat.

1. Instelwielje (12/1) voor verticuteren met een kleine diepte (12/2) naar rechts draaien. Het snijmechanisme wordt opgetild.
2. Werkdiepte controleren:
 - Apparaat starten (zie *Hoofdstuk 6.6 "Motor starten en stoppen (16, 17)", pagina 39*).
 - Een stukje op het gazon rijden en het resultaat beoordelen. Als het gazon te weinig of onregelmatig wordt geverticuteerd, moet het snijmechanisme lager worden ingesteld.
3. Apparaat stoppen en wachten tot het snijmechanisme stilstaat.
4. Instelwielje (12/1) voor verticuteren met een grote diepte (12/3) iets naar links draaien. Het snijmechanisme wordt omlaag gezet.
5. Herhaal de beschreven stappen totdat het gazon gelijkmatig wordt geverticuteerd.

6.5 Stroomverbinding maken (13, 14, 15)

1. Insteekbus (13/1, 14/1) van de netkabel stevig in de stekker (13/2, 14/2) aan de motorschakelaar steken.
2. Stroomkabel (13/3, 14/3) in de kabeltrekrontlasting (13/4, 14/4) klemmen (15/a) en (15/b), dat hij niet door de motorschakelaar losgetrokken kan worden.

6.6 Motor starten en stoppen (16, 17)

LET OP! Gevaar voor beschadiging van het apparaat. Door kort na elkaar in- en uit te schakelen worden motor en snijmechanisme beschadigd.

- Schakel de motor alleen in als het snijmechanisme stilstaat.

De motor starten 32,4 E

1. Veiligheidsschakelaar (16/1) indrukken en ingedrukt houden (16/a).
2. Motorschakelhendel (16/2) naar de duwboom (16/3) toe trekken (16/b). Motor en snijmechanisme starten.
3. Veiligheidsschakelaar (16/1) loslaten en hierbij de motorschakelhendel (16/2) vasthouden.

i OPMERKING Motorschakelhendel wordt niet vastgezet. Houd hem gedurende het hele werk aan de duwboom vast.

De motor starten 38,4 E

1. Veiligheidsschakelaar (17/1) indrukken en ingedrukt houden (17/a).
2. Trek de veiligheidsbeugel (17/2) naar de duwboom (17/3) toe (17/b). Motor en snijmechanisme starten.
3. Veiligheidsschakelaar (17/1) loslaten en hierbij de veiligheidsbeugel (17/2) vasthouden.

i OPMERKING De veiligheidsbeugel klikt niet vast. Houd hem gedurende het hele werk aan de duwboom vast.

De motor stoppen 32,4 E

1. Motorschakelhendel (16/2) loslaten. Deze gaat automatisch naar de nulstand.

De motor stopt onmiddellijk. Het snijmechanisme draait na tot het stilstaat.

De motor stoppen 38,4 E

1. Laat de veiligheidsbeugel (17/2) los. Deze gaat automatisch naar de nulstand.

De motor stopt onmiddellijk. Het snijmechanisme draait na tot het stilstaat.

⚠ VOORZICHTIG! Gevaar voor snijletsel. Als er in het nadraaiende of stilstaande snijwerk wordt gegrepen is er gevaar voor snijletsel.

- Stop het apparaat en wacht tot het snijwerk stilstaat.
- Trek de voedingskabel uit het stopcontact om het apparaat stroomloos te schakelen.
- Draag veiligheidshandschoenen.

7 ONDERHOUD EN VERZORGING

⚠ VOORZICHTIG! Gevaar voor snijletsel.

Als er in het nadraaiende of stilstaande snijwerk wordt gegrepen is er gevaar voor snijletsel.

- Stop het apparaat en wacht tot het snijwerk stilstaat.
- Trek de voedingskabel uit het stopcontact om het apparaat stroomloos te schakelen.
- Draag veiligheidshandschoenen.

i OPMERKING Vervang de defecte stroomkabel alleen door een originele stroomkabel (met stekker en bus) van de fabrikant!

7.1 Snijmechanisme reinigen

LET OP! Gevaar door water. Water in het apparaat leidt tot kortsluitingen en vernieling van de elektrische onderdelen.

- Spuit het apparaat niet met water af.
- Gebruik voor het reinigen uitsluitend een handveger of een borstel.

1. Apparaat stoppen en wachten tot het snijmechanisme stilstaat.
2. De netstekker van het apparaat uit het stopcontact halen.
3. Grasvangzak losmaken (zie *Hoofdstuk 6.3 "Grasvanger plaatsen en verwijderen [optie-neel] (11)", pagina 39*).
4. Kantel het apparaat opzij en reinig het snijmechanisme met een handveger of een borstel.

7.2 Verticuteer- of beluchterrol (optioneel) vervangen (18)

De verticuteerrol is bedoeld voor grof verticuteren en de beluchterrol (optioneel) voor fijn verticuteren (zie *Hoofdstuk 2.6 "Inhoud van de levering (02, 03)", pagina 33*).

Rol demonteren

1. Apparaat stoppen en wachten tot het snijmechanisme stilstaat.
2. De netstekker van het apparaat uit het stopcontact halen.
3. Apparaat omkeren.
4. Bout (18/1) uitdraaien (18/a).
5. Sluitbeugel (18/2) naar boven klappen (18/b).
6. Rol (18/3) een stukje naar de behuizing duwen (18/c).
7. Rol verwijderen (18/d).

Rol monteren

Ga in de omgekeerde volgorde te werk.

8 HULP BIJ STORINGEN

⚠ VOORZICHTIG! Gevaar voor letsel. Onderdelen met scherpe randen en draaiende onderdelen kunnen letsel veroorzaken.

- Draag bij onderhouds- en reinigingswerkzaamheden altijd beschermende handschoenen!

i OPMERKING Neem contact op met onze klantenservice bij storingen die niet in deze tabel staan vermeld of die u niet zelf kunt oplossen.

Storing	Oorzaak	Maatregel
Motor draait niet.	Geen stroom	<ul style="list-style-type: none"> ■ Voedingskabel en beveiligingsschakelaar controleren. ■ Motorschakelhendel/veiligheidsbeugel tot de aanslag tegen de duwboom aan trekken.
	Snijmechanisme is door gazonvilt en mos geblokkeerd.	<ul style="list-style-type: none"> ■ Stel een kleinere werkdiepte in. ■ Snijmechanisme reinigen.
Onmiddellijk kortsluiting als de netstekker wordt ingestoken	Elektrische componenten in het apparaat zijn defect.	<ul style="list-style-type: none"> ■ Werkplaats klantenservice bezoeken.
Snijmechanisme draait niet.	Snijmechanisme is door gazonvilt en mos geblokkeerd.	<ul style="list-style-type: none"> ■ Stel een kleinere werkdiepte in. ■ Snijmechanisme reinigen.
Motor- en verticuteerpressatie worden minder.	Snijmechanisme wordt afgeremd.	<ul style="list-style-type: none"> ■ Stel een kleinere werkdiepte in. ■ Gras maaien.
	Verticuteermessen zijn versleten.	<ul style="list-style-type: none"> ■ Verticuteerrol vervangen.
Apparaat trilt en draait onrustig.	Verticuteermessen zijn beschadigd.	<ul style="list-style-type: none"> ■ Verticuteerrol vervangen. ■ Werkplaats klantenservice bezoeken.

9 TRANSPORT

LET OP! Gevaar voor beschadiging van het apparaat. Het snijmechanisme wordt beschadigd als het apparaat met neergelaten snijmechanisme over een vast oppervlak wordt gereden.

- Om het snijmechanisme hoger in te stellen, draait u het instelwielje voor de werkdiepte naar verticuteren met kleine diepte.

1. Motor stoppen en wachten tot het snijmechanisme stilstaat.
2. Instelwielje voor de werkdiepte op voor verticuteren met een kleine diepte (12/2) naar rechts draaien.
3. Trek de netstekker uit het stopcontact en rol de voedingskabel op.

Transporteren van het apparaat tussen twee werkplekken

- Apparaat met opgetild snijmechanisme naar het werkgedeelte bewegen.
- Indien het apparaat wordt gedragen: Apparaat aan de handgreep optillen.

Apparaat in een voertuig transporteren

- Duwboom inklappen (zie *Hoofdstuk 6.1 "Duwboom in- en uitklappen (09)", pagina 38*).
- Apparaat in het voertuig tegen omvallen en verschuiven beveiligen.
- Apparaat tegen stoten door andere voorwerpen beschermen.
- Plaats geen voorwerpen op het apparaat.

10 OPSLAG

1. De netstekker van het apparaat uit het stopcontact halen.
2. Instelwielje voor de werkdiepte op voor verticuleren met een kleine diepte (12/2) naar rechts draaien.
3. Duwboom inklappen (zie *Hoofdstuk 6.1 "Duwboom in- en uitklappen (09)", pagina 38*).
4. Apparaat grondig reinigen (zie *Hoofdstuk 7.1 "Snijmechanisme reinigen", pagina 40*).
5. Alle metalen delen ter bescherming tegen corrosie dun met olie of silicone insmeren.
6. Apparaat op een droge, schone en tegen vorst beschermde plek opbergen. Dek de machine met een luchtdoorlatend zeil af om het tegen stof te beschermen. Gebruik geen plasticfolie om vochtophoping te voorkomen.

11 VERWIJDEREN

Advies over de wetgeving inzake elektrische en elektronische apparaten



- Oude elektrische en elektronische apparaten horen niet thuis bij het huishoudelijke afval, maar moeten gescheiden worden aangeboden of verwijderd!
- Bezitters of gebruikers van elektrische en elektronische apparatuur zijn wettelijk tot teruggave na gebruik verplicht.

Het symbool van de afvalemmer met de schuine streep erdoor betekent, dat elektrische en elektronische gebruikte apparaten niet via het huisvuil mogen worden verwijderd.

14 GARANTIE

Eventueel binnen de wettelijke termijn voor aansprakelijkheid optredende materiaal- of fabricagefouten van het apparaat worden naar eigen oordeel door ons verholpen, hetzij door reparatie of door levering van een vervangend apparaat. De geldende termijn voor aansprakelijkheid hangt in elk geval af van de wetgeving in het land waarin het apparaat werd aangeschaft.

Onze garantie geldt alleen bij:

- naleving van deze gebruikershandleiding
- Deskundig gebruik
- Gebruik van originele reserveonderdelen

Elektrische en elektronische apparaten kunnen op de volgende verzamelpunten gratis worden afgegeven:

- Openbare recycling- en verzamelpunten (bijv. milieuparken)
- Verkooppunten van elektrische apparatuur (vast en online), voor zover handelaren tot teruggave verplicht zijn of deze vrijwillig aanbieden.

Deze voorschriften zijn alleen voor toepassing op apparaten die in landen van de Europese Unie geïnstalleerd en verkocht werden en die beantwoorden aan de Europese richtlijn 2012/19/EU. In landen buiten de Europese Unie kunnen afwijkende voorschriften gelden voor het verwijderen van afgedankte elektrische en elektronische apparaten.

12 KLANTENSERVICE/SERVICE CENTRE

Voor vragen over garantie, reparatie of reserveonderdelen kunt u contact opnemen met het dichtstbijzijnde AL-KO service centre. Deze vindt u op internet op het volgende adres: www.alko-garden.com/service-contacts

Verdere informatie over reserveonderdelen vindt u op: www.alko-garden.com/spareparts

13 INFORMATIE BIJ DE CONFORMITEITSVERKLARING

We verklaren hierbij onder onze eigen verantwoordelijkheid dat dit product, zoals het op de markt wordt gebracht, voldoet aan de eisen van de geharmoniseerde EU-richtlijnen, de EU-veiligheidsnormen en de productspecifieke normen. De conformiteitsverklaring is deel van de gebruikshandleiding en wordt met de machine meegeleverd.

De garantie vervalt bij:

- Eigenhandig uitgevoerde reparatiepogingen
- Eigenhandig aangebrachte technische wijzigingen
- Gebruik voor andere doeleinden dan het gebruiksdoel

Van de garantie zijn uitgesloten:

- lakschade opgetreden als gevolg van normaal gebruik
- Slijtageonderdelen die op de reserveonderdelenkaart met een kader xxxxxx (x) zijn aangeduid

De garantietermijn begint bij de aanschaf door de eerste eindgebruiker. Maatgevend is daarbij de datum op de kassabon. Ga met deze garantieverklaring en de originele kassabon naar uw dealer of naar de dichtstbijzijnde klantenservice. Deze verklaring laat het vorderingsrecht van de koper jegens de verkoper wegens defecten aan het apparaat onverlet.

TRADUCTION DE LA NOTICE D'UTILISATION ORIGINALE



Table des matières

1	À propos de cette notice	44	6.4	Régler la profondeur de travail (12) ...	52
1.1	Symboles sur la page de titre	44	6.5	Établir la connexion avec le réseau (13, 14, 15).....	53
1.2	Explications des symboles et des termes d'avertissement.....	45	6.6	Démarrer et arrêter le moteur (16, 17)	53
2	Description du produit	45	7	Maintenance et entretien	54
2.1	Utilisation conforme	45	7.1	Nettoyer le système de coupe.....	54
2.2	Éventuelles utilisations prévisibles	45	7.2	Remplacer le rouleau scarificateur ou aérateur (en option) (18)	54
2.3	Dispositifs de sécurité et de protec- tion.....	45	8	Aide en cas de pannes	54
2.4	Symboles sur l'appareil.....	45	9	Transport	55
2.5	Aperçu du produit (01).....	46	10	Entreposage	55
2.6	Contenu de la livraison (02, 03).....	46	11	Élimination	55
3	Consignes de sécurité.....	46	12	Service clients/après-vente	56
3.1	Consignes générales de sécurité pour machines électriques.....	46	13	Informations relatives à la déclaration de conformité	56
3.1.1	Sécurité de l'espace de travail	47	14	Garantie	56
3.1.2	Sécurité électrique.....	47			
3.1.3	Sécurité des personnes.....	47			
3.1.4	Utilisation et manipulation de la machine électrique	48			
3.1.5	Service après-vente	48			
3.2	Consignes de sécurité pour les scarifi- cateurs et les aérateurs de pelouse.	48			
3.3	Exposition aux vibrations	49			
3.4	Exposition au bruit	50			
4	Montage	50			
4.1	Monter le scarificateur (04 - 06).....	50			
4.2	Monter le bac de ramassage (07, 08)	51			
5	Mise en service	51			
5.1	Effectuer un contrôle visuel	51			
5.2	Se procurer un câble d'alimentation et vérifier le branchement électrique..	51			
5.3	Adapter (06) le guidon	51			
6	Utilisation.....	52			
6.1	Replier et déplier le guidon (09).....	52			
6.2	Ouvrir la trappe déflectrice (10).....	52			
6.3	Accrocher et décrocher le bac de ra- massage de ramassage [en option] (11)	52			

1 À PROPOS DE CETTE NOTICE

- La notice d'utilisation originale est la version en langue allemande. Toutes les autres versions linguistiques sont des traductions de la notice d'utilisation originale.
- Conservez toujours cette notice de manière à pouvoir la consulter facilement si vous avez besoin d'informations sur l'appareil.
- Si vous cédez l'appareil à un tiers, remettez-lui impérativement cette notice.
- Lisez et respectez les consignes de sécurité et les avertissements de la présente notice.

1.1 Symboles sur la page de titre

Symbole	Signification
	Lire impérativement la présente notice avec attention avant la mise en service. Ceci constitue une condition préalable à un travail sûr et une bonne maniabilité.
	Notice d'utilisation

Symbole	Signification
	Ne pas endommager ni sectionner le cordon secteur, afin d'éviter un choc électrique !

1.2 Explications des symboles et des termes d'avertissement

⚠ DANGER ! Indique une situation de danger immédiat qui, si elle n'est pas évitée, entraîne la mort ou une blessure grave.

⚠ AVERTISSEMENT ! Indique une situation de danger potentiel qui, si elle n'est pas évitée, pourrait entraîner la mort ou une blessure grave.

⚠ ATTENTION ! Indique une situation de danger potentiel qui, si elle n'est pas évitée, pourrait entraîner des blessures légères ou de gravité moyenne.

ATTENTION ! Indique une situation qui, si elle n'est pas évitée, pourrait entraîner des dommages matériels.

ℹ REMARQUE Instructions spéciales pour une meilleure compréhension et une manipulation correcte.

2 DESCRIPTION DU PRODUIT

Cette documentation décrit plusieurs modèles d'appareils. Identifiez votre modèle à l'aide des photos des produits et de la description des différentes options.

2.1 Utilisation conforme

Ce scarificateur est destiné à désenchevêtrer et à aérer (scarification) les pelouses des particuliers et ne doit être utilisé que sur une pelouse sèche et tondue à ras.

Toute autre utilisation ainsi que toute forme de modification non autorisée est considérée comme un détournement de l'objet initial, avec pour conséquences la perte de garantie et de la conformité (marquage CE) ainsi que le refus de toute part de responsabilité du constructeur en cas de dommages causés à l'utilisateur ou à un tiers.

2.2 Éventuelles utilisations prévisibles

Cet appareil n'a pas été conçu pour un usage commercial dans les parcs publics, les terrains de sport, en agriculture ou en sylviculture. Il ne

doit pas être utilisé pour raccourcir les bosquets et haies ni pour égaliser le sol.

2.3 Dispositifs de sécurité et de protection

⚠ AVERTISSEMENT ! Risque de blessures. Des dispositifs de sécurité et de protection défectueux et hors service risquent d'entraîner des blessures graves.

- Faites réparer des dispositifs de sécurité et de protection défectueux.
- Ne mettez jamais les dispositifs de sécurité et de protection hors service.

Levier de contact moteur/étrier de sécurité



L'appareil est équipé d'un levier de contact moteur/étrier de sécurité qui stoppe l'appareil lorsqu'il est relâché.

Trappe déflectrice

L'appareil est équipé d'une trappe déflectrice qui évite les projections d'herbe et d'objets lors de la scarification sans bac de ramassage.

2.4 Symboles sur l'appareil

Symbole	Signification
	Danger causé par des projections d'objets ! Maintenir les tiers à distance de la zone à risque ! Garder une distance de sécurité !
	Avant tous travaux de maintenance, d'entretien et de nettoyage, lire la notice d'utilisation !
	Ne pas rouler sur le câble d'alimentation ! Risque d'électrocution si le câble d'alimentation est endommagé.
	Tenir les mains et les pieds à distance du système de coupe ! Avant les travaux de maintenance, d'entretien et de nettoyage, débrancher l'appareil du secteur !
	Non pertinent.

Symbole	Signification
	Procédure pour démarrer le moteur voir chapitre 6.6 "Démarrer et arrêter le moteur (16, 17)", page 53
	Scarification avec faible profondeur
	Scarification avec grande profondeur

2.5 Aperçu du produit (01)

N°	Pièce
1	Guidon supérieur, rabattable
2	32.4 E : levier d'embrayage du moteur 38.4 E : étrier de sécurité
3	Commutateur moteur avec bouton de sécurité et connecteur d'alimentation intégré
4	Décharge de traction de câble
5	Vis à ailettes
6	Guidon central
7	Guidon inférieur, réglable en hauteur
8	Trappe défléctrice
9	Molette de réglage de la profondeur de travail
10	Système de coupe avec rouleau scarificateur ou rouleau aérateur
11	Bac de ramassage
12	Rouleau scarificateur
13	Rouleau aérateur*

* uniquement pour 38.4 E

2.6 Contenu de la livraison (02, 03)

La livraison comprend tous les articles énumérés ci-dessous. Vérifiez que tous les articles sont contenus dans la livraison :

N°	Pièce
1	Guidon supérieur
2	Guidon central (x2)

N°	Pièce
3	Guidon inférieur
4	Scarificateur
5	Bac de ramassage
6	Décharge de traction de câble
7	Pince de sécurité pour dispositif de décharge de traction de câble
8	Serre-câbles (x2)
9	Écrous à ailettes (x4)
10	Serre-câbles sur le câble
11	Écrous (x4)
12	Rondelles de calage (x4)
13	Vis pour guidon (x4)
14	Vis pour guidon inférieur (x2)
15	Rouleau scarificateur
16	Rouleau aérateur* **

* uniquement pour 38.4 E

** Risque de détérioration de l'appareil. Retirez le rouleau aérateur avant la mise en marche de l'appareil.

Disponible comme accessoire en option :

- Rouleau aérateur 32 cm, réf. : 114049 (uniquement pour 32.4 E Basic Care)

3 CONSIGNES DE SÉCURITÉ

3.1 Consignes générales de sécurité pour machines électriques

⚠ AVERTISSEMENT ! Prenez connaissance de toutes les consignes de sécurité, instructions, illustrations et caractéristiques techniques qui sont le propre de cette machine. Les négligences quant au respect des instructions suivantes peuvent être à l'origine de chocs électriques, d'incendies et/ou de blessures graves.

- **Conserver l'ensemble des consignes de sécurité et des instructions pour toute consultation ultérieure.**

Le terme de « machine » utilisé dans les consignes de sécurité se rapporte aux machines fonctionnant sur secteur (avec câble d'alimentation) ou sur accumulateur (sans fil).

3.1.1 Sécurité de l'espace de travail

- **Maintenir la zone de travail propre et bien éclairée.** Le désordre et les zones de travail mal éclairées peuvent engendrer des accidents.
- **Ne travaillez pas avec votre machine dans des environnements explosifs où se trouvent des liquides, gaz ou poussières inflammables.** Les machines produisent des étincelles qui peuvent enflammer la poussière ou les vapeurs.
- **Tenir les enfants et autres personnes à l'écart de la machine pendant son utilisation.** Si votre attention est détournée, vous risquez de perdre le contrôle de votre machine.

3.1.2 Sécurité électrique

- **La prise mâle de la machine doit correspondre à la prise femelle du secteur. La prise ne doit être modifiée en aucune manière. N'utilisez pas d'adaptateur avec des machines reliées à la terre.** Des prises non modifiées et adaptées réduisent les risques de chocs électriques.
- **Évitez tout contact corporel avec des surfaces reliées à la terre telles que celles de tuyaux, radiateurs, fours et réfrigérateurs.** Il existe un risque élevé de choc électrique si votre corps est en contact avec la terre.
- **N'utilisez pas la machine en cas de pluie ou d'humidité.** Ceci peut accroître le risque d'un choc électrique.
- **Ne jamais utiliser le câble de raccordement à d'autres fins que celles prévues, par exemple pour porter ou suspendre la machine ou pour débrancher la fiche de la prise de courant. Tenir le câble de raccordement à l'écart de la chaleur, de l'huile, d'arêtes vives ou de pièces en mouvement.** Un câble de raccordement endommagé ou emmêlé augmente le risque d'électrocution.
- **Si vous travaillez en plein air avec une machine, utilisez uniquement des rallonges adaptées également pour l'extérieur.** L'utilisation d'une rallonge adaptée pour l'extérieur réduit le risque de choc électrique.
- **Si vous êtes contraint d'utiliser la machine dans un environnement humide, employez un disjoncteur à courant différentiel.** L'utilisation d'un disjoncteur à courant

de défaut diminue le risque de choc électrique.

3.1.3 Sécurité des personnes

- **Soyez vigilant, faites attention à ce que vous faites et faites preuve de bon sens en travaillant avec une machine. N'utilisez pas de machine si vous êtes fatigué ou sous l'influence de drogues, d'alcool ou de médicaments.** Un moment d'inattention lors de l'utilisation de la machine peut entraîner des blessures sérieuses.
- **Portez un équipement de protection personnel et portez toujours des lunettes de protection.** Porter un équipement de protection personnel tel qu'un masque anti-poussière, des chaussures de sécurité antidérapantes, un casque de protection ou une protection auditive selon le type et l'utilisation de la machine diminue le risque de blessures.
- **Évitez toute mise en marche involontaire. Assurez-vous que la machine est hors circuit avant de la raccorder à l'alimentation électrique et/ou avant de brancher l'accumulateur, avant de la prendre ou de la porter.** Le fait de porter la machine avec le doigt posé sur l'interrupteur ou de raccorder la machine allumée à l'alimentation électrique peut constituer une source d'accidents.
- **Avant de mettre la machine en marche, retirez les outils de réglage ou les clés de serrage.** Un outil ou une clé restés sur une pièce rotative de la machine peuvent provoquer des blessures.
- **Évitez une position anormale du corps. Assurez un appui stable et veillez à conserver l'équilibre à tout moment.** Vous serez ainsi mieux en mesure de contrôler la machine, même dans des situations inattendues.
- **Portez des vêtements adaptés. Ne portez pas de vêtements amples ni de bijoux. Maintenez les cheveux et les vêtements éloignés des pièces mobiles.** Les vêtements amples, les bijoux ou les cheveux longs peuvent être happés par les pièces en mouvement.
- **Si le montage de dispositifs aspirant et collectant la poussière est possible, il convient de les raccorder et de les utiliser correctement.** L'utilisation d'un dispositif d'aspiration de poussières peut diminuer le risque provoqué par la poussière.

- **Ne vous laissez pas gagner par un sentiment de fausse sécurité et n'ignorez pas les règles de sécurité concernant les machines, même si la machine vous est familière pour l'avoir souvent utilisée.** Une action irréfléchie pendant quelques fractions de secondes risque d'entraîner des blessures graves.

3.1.4 Utilisation et manipulation de la machine électrique

- **Ne surchargez pas la machine. Utilisez la machine adaptée à votre travail.** En utilisant la machine adaptée, vous travaillez mieux et de façon plus sûre dans le cadre de la plage de performance indiquée.
- **N'utilisez aucune machine dont le commutateur est défectueux.** Une machine que l'on ne peut plus allumer ou éteindre est dangereuse et doit être réparée.
- **Débranchez la fiche de la prise de courant et/ou retirez l'accumulateur amovible avant de procéder aux réglages des appareils, de changer des pièces d'outil utilisées ou de ranger la machine.** Cette mesure de sécurité évite une mise en marche involontaire de la machine.
- **Conservez les machines non utilisées hors de la portée des enfants. Ne confiez pas la machine à des personnes qui ne sont pas familiarisées avec sa manipulation ou n'ayant pas lu les présentes instructions.** Les machines sont dangereuses lorsqu'elles sont utilisées par des personnes inexpérimentées.
- **Entretenez avec soin les machines et les outils utilisables avec elles. Contrôlez si les éléments rotatifs fonctionnent parfaitement et ne coïncent pas, si des pièces sont cassées ou endommagées de sorte que le fonctionnement de la machine en soit altéré. Faites réparer les pièces endommagées avant utilisation de la machine.** Beaucoup d'accidents ont pour origine un mauvais entretien des machines.
- **Veiller à ce que les outils de coupe restent acérés et propres.** Les outils de coupe minutieusement entretenus et disposant de tranchants acérés se coïncent moins et sont plus faciles à diriger.
- **Utilisez la machine, le ou les outils utilisables avec la machine etc., conformément aux présentes instructions. Tenez compte des conditions d'utilisation et de**

la tâche à effectuer. L'utilisation de machines à d'autres fins que celles prévues peut entraîner des situations dangereuses.

- **Maintenir les poignées et leurs surfaces propres, sèches et exemptes d'huile et de graisse.** Des poignées et des surfaces de poignée glissantes ne permettent pas une utilisation et un contrôle sûrs de la machine dans des situations inattendues.

3.1.5 Service après-vente

- **Faites réparer votre machine uniquement par un personnel qualifié utilisant exclusivement des pièces de rechange d'origine.** On garantit ainsi que la sécurité de la machine soit maintenue.

3.2 Consignes de sécurité pour les scarificateurs et les aérateurs de pelouse

- **N'utilisez pas la machine par mauvais temps, notamment pas en cas d'orage.** Ceci réduit le risque d'être frappé par la foudre.
- **Inspectez soigneusement la zone de travail de la machine à la recherche d'animaux sauvages.** Des animaux sauvages peuvent être blessés par la machine en marche.
- **Inspectez soigneusement la zone de travail de la machine et retirez toutes les pierres, les brindilles, les fils métalliques, les os et les autres corps étrangers.** La projection d'objets peut provoquer des blessures.
- **Contrôler toujours avant l'utilisation de la machine si les dents ou le module de dents ne sont pas usés ou endommagés.** Les pièces usées ou endommagées augmentent le risque de blessures.
- **Avant l'utilisation, contrôlez si le câble d'alimentation et les éventuels câbles de rallonge présentent des symptômes de détérioration ou d'usure. N'utilisez pas la machine si le câble est endommagé ou usé. Si le câble d'alimentation est endommagé ou usé pendant le fonctionnement, arrêtez la machine et ne touchez pas câble est avant d'avoir débranché la fiche réseau.** Un câble d'alimentation ou de rallonge détérioré peut entraîner un choc électrique, un incendie et/ou de sérieuses blessures.

- **Vérifiez fréquemment la présence d'usure ou de détériorations sur le bac de ramassage.** Un bac de ramassage usé ou endommagé peut augmenter le risque de blessures.
- **Laissez tous les capots de protection en place. Les capots de protection doivent être fonctionnels et correctement montés.** Un capot de protection détaché, endommagé ou qui ne fonctionne pas correctement peut entraîner des blessures.
- **Gardez les orifices d'admission d'air dégagés de tous dépôts.** Les admissions d'air et les dépôts peuvent entraîner une surchauffe ou un risque d'incendie.
- **Pendant le fonctionnement de la machine, portez toujours des chaussures protectrices et antidérapantes. N'utilisez pas la machine pieds nus ou avec des sandales ouvertes.** Vous réduisez ainsi le risque d'une blessure des pieds au contact avec les dents en rotation.
- **Pendant le fonctionnement de la machine, portez toujours un pantalon long.** La peau dénudée accroît la probabilité de blessures par la projection de pièces.
- **Ne faites pas fonctionner la machine dans de l'herbe mouillée. Marchez en le faisant cela, mais ne courez jamais.** Vous réduisez ainsi le risque de déraper et de tomber, ce qui pourrait entraîner des blessures.
- **Ne faites pas fonctionner la machine sur des pentes trop raides.** Ceci réduit le risque de perdre le contrôle, de glisser et de tomber, ce qui pourrait entraîner des blessures.
- **Lors du travail sur des pentes, veillez à avoir une position stable ; travaillez toujours transversalement par rapport à la pente, jamais vers le haut ni vers le bas, et soyez extrêmement prudent en cas de changement de la direction de travail.** Ceci réduit le risque de perdre le contrôle, de glisser et de tomber, ce qui pourrait entraîner des blessures.
- **Soyez particulièrement vigilant lors des travaux à reculons ou lorsque vous tirez la machine vers vous. Soyez toujours attentif à votre environnement.** Ceci réduit le risque de trébucher pendant le travail.
- **Gardez le câble d'alimentation à l'écart des dents.** Un câble d'alimentation détérioré peut entraîner un choc électrique, un incendie et/ou de sérieuses blessures.
- **Arrêtez la machine et débranchez la fiche réseau si le câble d'alimentation du secteur s'est accroché ou s'il a été endommagé.** Les câbles accrochés peuvent accroître le risque d'un choc électrique.
- **Tenez la machine uniquement par les surfaces de poignées isolées, car les dents peuvent entrer en contact avec des câbles électriques dissimulés ou avec son propre câble d'alimentation.** Le contact des dents avec un câble sous tension peut également mettre les pièces métalliques de l'appareil sous tension et provoquer un choc électrique.
- **Ne touchez pas les dents ni les autres pièces dangereuses qui sont encore en mouvement.** Vous réduisez ainsi le risque d'une blessure par des pièces en mouvement.
- **Assurez-vous que tous les interrupteurs sont éteints et que la fiche secteur est débranchée avant d'enlever de la matière coincée ou de nettoyer la machine.** Le fonctionnement inattendu de la machine peut entraîner de sérieuses blessures.

3.3 Exposition aux vibrations

Valeurs totales de vibration et d'émissions sonores

- Les valeurs totales indiquées de vibration et d'émissions sonores ont été mesurées selon un procédé de contrôle normalisé et elles peuvent être utilisées en vue de la comparaison d'un outil électrique avec un autre.
- Les valeurs totales indiquées de vibration et d'émissions sonores peuvent également être utilisées pour une estimation initiale de la sollicitation.
- Les valeurs totales indiquées de vibration et d'émissions sonores peuvent varier par rapport aux valeurs indiquées pendant l'utilisation effective de l'outil électrique et en fonction de la manière selon laquelle l'outil électrique est utilisé.
- Respectez les mesures de sécurité conformément au chapitre sur la sécurité. Essayez de maintenir la sollicitation par les vibrations aussi faible que possible. Des exemples de mesure permettant de réduire la sollicitation par les vibrations sont le port de gants lors de l'utilisation de l'outil et la limitation du temps de travail. Il convient ici de tenir compte de toutes les composantes d'un cycle d'utilisa-

tion (par ex. des temps où l'outil électrique est éteint et des temps où il est certes allumé, mais fonctionne sans sollicitation).

Danger dû aux vibrations

- *Le taux réel d'émission de vibrations lors de l'utilisation de l'appareil peut différer de la valeur indiquée par le fabricant.* Tenez compte des facteurs d'influence avant ou pendant l'utilisation :
 - Est-ce que l'appareil est utilisé de manière conforme ?
 - Est-ce que les matières sont coupées et/ou traitées selon la méthode correcte ?
 - Est-ce que l'appareil est en bon état de fonctionnement ?
 - Est-ce que l'outil de coupe est correctement affûté et/ou est-ce que l'outil de coupe en place est adapté à la tâche ?
 - Est-ce que les poignées et/ou poignées anti-vibration optionnelles sont fixées et reliées fixement à l'appareil ?
- Utiliser l'appareil uniquement avec le régime de moteur nécessaire pour le travail à effectuer. Éviter de le faire tourner à régime maximal afin de réduire le bruit et les vibrations.
- En cas d'utilisation et de maintenance inappropriées, le bruit et les vibrations de l'appareil peuvent être amplifiés. Ceci est nocif pour la santé. Dans ce cas, arrêter immédiatement l'appareil et le faire réparer par un atelier de réparation autorisé.
- Le niveau d'exposition aux vibrations dépend du travail à accomplir ou de l'utilisation de l'appareil. Estimez-le et faites des pauses en conséquence au cours de l'utilisation. Ceci permet de réduire nettement l'exposition aux vibrations pendant toute la durée de travail.
- Une utilisation prolongée de l'appareil expose l'opérateur aux vibrations et peut provoquer des problèmes circulatoires (« doigt blanc »). Pour éviter ce risque, porter des gants et maintenir les mains au chaud. Si un symptôme de « doigt blanc » survient, consulter immédiatement un médecin. Ces symptômes peuvent être : pertes de sensation, de la sensibilité, fourmillement, démangeaisons, douleurs, affaiblissement de la force, changement de couleur ou d'état de la peau. En règle générale, ces symptômes affectent les doigts, les mains ou le poulx. Le risque est accru à basses températures.

- Pendant la journée de travail, faites de longues pauses pour récupérer après avoir subi le bruit et les vibrations. Planifiez votre travail de façon à répartir sur plusieurs jours l'utilisation d'appareils provoquant de fortes vibrations.
- Si vous constatez une sensation désagréable dans les mains ou une coloration de la peau sur vos mains pendant l'utilisation de l'appareil, arrêtez immédiatement le travail. Prévoyez des pauses suffisantes. Sans pauses suffisantes, un syndrome des vibrations du système main-bras peut apparaître.
- Réduisez le plus possible le risque d'exposition aux vibrations. Entretenez l'appareil conformément aux instructions de la notice d'utilisation.
- Lors d'une utilisation fréquente de l'appareil, contactez votre revendeur spécialisé pour l'achat d'accessoires anti-vibrations (poignées par exemple).
- Évitez de travailler avec l'appareil à des températures inférieures à 10 °C. Prévoyez un planning de travail qui permet de réduire l'exposition aux vibrations.

3.4 Exposition au bruit

Une certaine exposition au bruit due à l'appareil est inévitable. Prévoyez les tâches très bruyantes pendant les plages horaires autorisées et prévues pour cela. Le cas échéant, respectez les horaires de repos et limitez la durée de travail au strict minimum. Pour votre protection personnelle et pour la protection également des personnes à proximité, portez une protection auditive adaptée.

4 MONTAGE

⚠ AVERTISSEMENT ! Dangers liés à un montage incomplet ! L'utilisation d'un appareil qui n'est pas entièrement monté risque d'entraîner de graves blessures.

- Utiliser l'appareil uniquement lorsqu'il est entièrement monté !
- Vérifiez que tous les dispositifs de sécurité et de protection sont disponibles et opérationnels avant de mettre l'appareil en marche !

4.1 Monter le scarificateur (04 - 06)

Monter le guidon inférieur (04)

1. Enfoncer (04/a) le guidon inférieur (04/1) dans les ouvertures de (04/2) sur le scarificateur.

2. Avec les vis (02/14, 03/13, 04/3) du guidon inférieur, le visser fermement (04/b) à la main.

Installer le dispositif de décharge de traction de câble (05)

1. Introduire (05/a) le dispositif de décharge de traction de câble (05/1) par le bas dans le guidon supérieur.
2. Fixer (05/b) la pince de sécurité pour dispositif de décharge de traction de câble (05/2) au-dessous du dispositif de décharge de traction de câble sur le guidon supérieur.

Monter (06) le guidon central sur le guidon inférieur

1. Positionner les deux guidons centraux (06/1) sur le guidon inférieur (06/2).
2. Insérer les vis (06/3).
3. Du côté gauche : Introduire la vis (06/3) par le serre-câbles (06/8) sur le câble.
4. Enficher les rondelles de calage (06/4), les écrous (06/5) et les écrous à ailettes (06/6) et serrer pour fixer.

Monter (06) le guidon supérieur sur le guidon central

i REMARQUE Avant le montage du guidon supérieur, installer le dispositif de décharge de traction de câble.

1. Positionner le guidon supérieur (06/7) sur le guidon central (06/1).
2. Insérer les vis (06/3).
3. Enficher les rondelles de calage (06/4), les écrous (06/5) et les écrous à ailettes (06/6) et serrer pour fixer.

Installer les serre-câbles (06)

1. Fixer (06/e) le câble avec les serre-câbles (06/9) au guidon.

4.2 Monter le bac de ramassage (07, 08)

Voir les figures (07) à (08).

5 MISE EN SERVICE

ATTENTION ! Risque de détérioration de l'appareil. Le rouleau aérateur se trouve au-dessous du scarificateur.

- Retirez le rouleau aérateur avant la mise en marche de l'appareil.

5.1 Effectuer un contrôle visuel

1. Vérifier que l'appareil est endommagé et si des vis sont desserrées. Remplacer les pièces défectueuses de l'appareil et resserrer les vis.
2. Vérifier si le câble d'alimentation est endommagé. Remplacer le câble d'alimentation s'il est défectueux.
3. Vérifier si l'appareil présente des saletés grossières. Éliminer les saletés.

5.2 Se procurer un câble d'alimentation et vérifier le branchement électrique

Observez les consignes de sécurité applicables au câble secteur.

Exigences en matière de câble secteur

Procurez-vous un câble d'alimentation qui répond aux exigences suivantes :

- 3 conducteurs d'un diamètre minimum de 2,5 mm (c'est-à-dire avec conducteur de protection)
- max. 40 m de long
- protégé contre les projections d'eau (classe de protection IP44)
- convient pour une utilisation en extérieur (qualité H05RN-F, c'est-à-dire câble souple sous caoutchouc)

Exigences posées au branchement électrique

Vérifiez que le branchement électrique répond aux exigences suivantes :

- fusible de 10 A au moins
- interrupteur différentiel avec courant de déclenchement de max. 30 mA

5.3 Adapter (06) le guidon

1. Sur les des deux côtés du guidon en bas et en haut sur le guidon central :
 - Dévisser l'écrou à ailettes (06/6) sur le guidon central (06/1).
 - Enlever la rondelle de calage (06/5) et l'écrou (06/4) de la vis.
 - Retirer (06/c) la vis (06/3).
2. Du côté gauche : retirer la vis (06/3) avec le serre-câbles (06/8) sur le câble.
3. Pousser (06/d) le guidon (06/2, 06/7) jusqu'au prochain trou sur le guidon central.
4. Revisser à fond le guidon dans l'ordre inverse.

6 UTILISATION

f REMARQUE Avant de passer le scarificateur, tondez toujours la pelouse auparavant (hau-
teur max. de la pelouse : 4 cm). Éliminez tous les
corps étrangers de la surface à tondre. Restez
dans la position de fonctionnement et maintenez
fermement la poignée afin de garantir la stabilité
pendant le fonctionnement.

6.1 Replier et déplier le guidon (09)

⚠ ATTENTION ! Risque d'écrasement. Les
doigts ou autres parties du corps peuvent se re-
trouver coincées entre les parties non fixées du
guidon.

- Tenez fermement les parties non fixées du guidon.
- Ne placez pas de doigt ou autre partie du corps entre les parties non fixées.

⚠ ATTENTION ! Risque d'endommagement du câble électrique. Le câble du moteur et le câble électrique peuvent se retrouver coincés entre les parties non fixées du guidon et être endommagées.

- Quand vous repliez/dépliez le guidon, ne coincez pas le câble.

Replier le guidon

1. Desserrer (09/a) les écrous à ailettes (09/1) sur le guidon inférieur et rabattre le guidon supérieur (09/2) vers le bas.
2. Desserrer les écrous à ailettes (09/3) sur le guidon supérieur jusqu'à ce que l'ensemble du guidon supérieur replié puisse se déplier vers le haut (09/b).
3. Resserrer légèrement tous les écrous à ailettes.

Déplier le guidon

Procédez dans l'ordre inverse.

6.2 Ouvrir la trappe déflectrice (10)

L'appareil peut fonctionner avec ou sans bac de ramassage.

Pour la scarification sans bac de ramassage

f REMARQUE À l'état de livraison, la trappe déflectrice est fermée. Avant la scarification, ouvrez toujours la trappe déflectrice, afin que la matière scarifiée puisse couler par la trappe déflectrice.

1. Ouvrir la trappe déflectrice (10/1) en la rabattant vers l'arrière, jusqu'à ce qu'elle s'en-

clenche de manière audible à un angle d'environ 30°.

Pour la scarification avec bac de ramassage

La trappe déflectrice est entièrement rabattue vers le haut. Utilisez le bac de ramassage : voir *chapitre 6.3 "Accrocher et décrocher le bac de ramassage de ramassage [en option] (11)", page 52.*

6.3 Accrocher et décrocher le bac de ramassage de ramassage [en option] (11)

Accrocher le bac de ramassage

1. Soulever (11/a) la trappe déflectrice (11/1).
2. Accrocher (11/b) le bac de ramassage (11/2) dans les fixations en arrivant par l'arrière.
3. Relâcher la trappe déflectrice.

Décrocher et vider le bac de ramassage

1. Arrêter l'appareil et attendre que le mécanisme de coupe s'immobilise.
2. Soulever la trappe déflectrice (11/1).
3. Décrocher le bac de ramassage (11/2) et le retirer par l'arrière.
4. Vider le bac de ramassage.
5. Accrocher le bac de ramassage (voir plus haut).

6.4 Régler la profondeur de travail (12)

⚠ ATTENTION ! Danger de coupures. Danger de coupe quand on met la main dans le système de coupe qui tourne par inertie ou immobile.

- Arrêtez l'appareil et attendez que le système de coupe soit immobilisé.
- Débranchez le connecteur d'alimentation pour mettre l'appareil hors tension.
- Portez des gants de protection.

Le réglage de la profondeur de travail dépend de :

- L'état de la pelouse :
 - entretenue : faible profondeur de travail
 - en friche : grande profondeur de travail
- Matière scarifiée :
 - au début, 2 à 3 mm d'enfoncement dans le gazon.
 - Régler la profondeur de travail progressivement à un niveau plus bas, jusqu'à ce que suffisamment de matière scarifiée soit récupérée du sol.

- Usure des couteaux :
 - nouveaux couteaux : faible profondeur de travail
 - couteaux usés : grande profondeur de travail

Si la profondeur de travail est trop grande : l'appareil s'immobilise et le moteur ne tire pas bien.

ATTENTION ! Risque d'endommagement de l'appareil. Le réglage de la profondeur de travail doit être effectué uniquement lorsque le moteur est à l'arrêt et que l'arbre à couteaux est immobile.

1. Tourner la molette de réglage (12/1) vers la droite pour la scarification avec faible profondeur (12/2). Le système de coupe est soulevé.
2. Vérifier la profondeur de travail :
 - démarrer l'appareil (voir *chapitre 6.6 "Démarrer et arrêter le moteur (16, 17)", page 53*).
 - Passer l'appareil sur une courte portion de la pelouse et vérifier le résultat. Si la pelouse est trop peu scarifiée, ou de manière irrégulière, il faut abaisser le système de coupe.
3. Arrêter l'appareil et attendre que le mécanisme de coupe s'immobilise.
4. Tourner la molette de réglage (12/1) un peu vers la gauche pour la scarification à grande profondeur (12/3). Le système de coupe s'abaisse.
5. Répéter l'opération précédente jusqu'à ce que la pelouse soit scarifiée de manière uniforme.

6.5 Établir la connexion avec le réseau (13, 14, 15)

1. Enficher fermement la fiche (13/1, 14/1) du câble d'alimentation dans le connecteur (13/2, 14/2) du commutateur moteur.
2. Serrer (15/a) et (15/b) le câble d'alimentation (13/3, 14/3) dans le dispositif de décharge de traction de câble (13/4, 14/4) afin qu'il ne puisse pas être retiré du commutateur moteur.

6.6 Démarrer et arrêter le moteur (16, 17)

ATTENTION ! Risque de détérioration de l'appareil. Plusieurs mises en marche et extinctions successives endommagent le moteur et le système de coupe.

- N'allumez le moteur que lorsque le système de coupe est immobile.

Démarrer le moteur 32.4 E

1. Appuyer sur le bouton de sécurité (16/1) et le maintenir enfoncé (16/a).
2. Tirer (16/b) sur le levier de contact moteur (16/2) pour l'amener jusqu'au guidon (16/3). Démarrer le moteur et le système de coupe.
3. Relâcher le bouton de sécurité (16/1) mais continuer à maintenir le levier de contact moteur (16/2).

REMARQUE Le levier de contact moteur ne s'enclenche pas en position. Tenez-le fermement par le guidon pendant toute la durée du travail.

Démarrer le moteur 38.4 E

1. Appuyer sur le bouton de sécurité (17/1) et le maintenir enfoncé (17/a).
2. Tirer (17/b) sur l'étrier de sécurité (17/2) pour l'amener jusqu'au guidon (17/3). Démarrer le moteur et le système de coupe.
3. Relâcher le bouton de sécurité (17/1) mais continuer à maintenir l'étrier de sécurité (17/2).

REMARQUE L'étrier de sécurité ne s'enclenche pas. Tenez-le fermement par le guidon pendant toute la durée du travail.

Arrêter le moteur 32.4 E

1. Relâcher le levier de contact moteur (16/2). Celui-ci revient automatiquement en position zéro.

Le moteur s'arrête immédiatement. Le système de coupe s'immobilise après avoir tourné par inertie.

Arrêter le moteur 38.4 E

1. Relâcher l'étrier de sécurité (17/2). Celui-ci revient automatiquement en position zéro.

Le moteur s'arrête immédiatement. Le système de coupe s'immobilise après avoir tourné par inertie.

ATTENTION ! Danger de coupures. Danger de coupe quand on met la main dans le système de coupe qui tourne par inertie ou immobile.

- Arrêtez l'appareil et attendez que le système de coupe soit immobilisé.
- Débranchez le connecteur d'alimentation pour mettre l'appareil hors tension.
- Portez des gants de protection.

7 MAINTENANCE ET ENTRETIEN

⚠ ATTENTION ! Danger de coupures. Danger de coupe quand on met la main dans le système de coupe qui tourne par inertie ou immobile.

- Arrêtez l'appareil et attendez que le système de coupe soit immobilisé.
- Débranchez le connecteur d'alimentation pour mettre l'appareil hors tension.
- Portez des gants de protection.

f REMARQUE Remplacez le cordon secteur défectueux uniquement contre un cordon secteur d'origine (avec fiche et douille) du fabricant !

7.1 Nettoyer le système de coupe

⚠ ATTENTION ! Danger dû à l'eau. L'eau dans l'appareil entraîne des courts-circuits et endommage les composants électriques.

- Ne projetez pas d'eau sur l'appareil.
- Pour le nettoyer, utilisez uniquement une balayette ou une brosse.

1. Arrêter l'appareil et attendre que le mécanisme de coupe s'immobilise.
2. Débrancher la fiche secteur.
3. Décrocher le bac de ramassage (voir chapitre 6.3 "Accrocher et décrocher le bac de ramassage de ramassage [en option] (11)", page 52).
4. Mettre l'appareil sur le côté et nettoyer le système de coupe à l'aide d'une balayette ou d'une brosse.

7.2 Remplacer le rouleau scarificateur ou aérateur (en option) (18)

Le rouleau scarificateur est conçu pour les travaux de scarification sommaires et le rouleau aérateur (en option) est prévu pour les travaux de scarification plus fins (voir chapitre 2.6 "Contenu de la livraison (02, 03)", page 46).

Démonter le rouleau

1. Arrêter l'appareil et attendre que le mécanisme de coupe s'immobilise.
2. Débrancher la fiche secteur.
3. Retourner l'appareil.
4. Dévisser (18/a) la vis (18/1).
5. Rabattre l'étrier de fermeture (18/2) vers le haut (18/b).
6. Pousser légèrement le rouleau (18/3) en direction du boîtier (18/c).
7. Enlever (18/d) le rouleau.

Insérer le rouleau

Procédez dans l'ordre inverse.

8 AIDE EN CAS DE PANNES

⚠ ATTENTION ! Risque de blessures. Les parties de l'appareil à arêtes vives et mobiles peuvent provoquer des blessures.

- Pour les travaux de maintenance, d'entretien et de nettoyage, portez toujours des gants de protection !

f REMARQUE En cas de pannes ne figurant pas dans ce tableau ou ne pouvant pas être éliminées, contacter notre service après-vente compétent.

Panne	Cause	Remède
Le moteur ne fonctionne pas.	Pas de courant	<ul style="list-style-type: none"> ■ Vérifier le câble d'alimentation et le disjoncteur de protection de circuit. ■ Tirer sur le levier de contact moteur/l'étrier de sécurité vers le guidon, jusqu'à la butée.
	Le système de coupe est bloqué par des enchevêtrements d'herbe et de mousse.	<ul style="list-style-type: none"> ■ Régler sur une profondeur de travail plus faible. ■ Nettoyer le système de coupe.
Court-circuit immédiat lors du branchement de la fiche réseau	Les composants électriques de l'appareil sont défectueux.	<ul style="list-style-type: none"> ■ Contacter un atelier de SAV.

Panne	Cause	Remède
Le système de coupe ne tourne pas.	Le système de coupe est bloqué par des enchevêtrements d'herbe et de mousse.	<ul style="list-style-type: none"> ■ Régler sur une profondeur de travail plus faible. ■ Nettoyer le système de coupe.
La puissance du moteur et du scarificateur diminue.	Le système de coupe est freiné.	<ul style="list-style-type: none"> ■ Régler sur une profondeur de travail plus faible. ■ Tondre la pelouse.
	Les couteaux scarificateurs sont usés.	<ul style="list-style-type: none"> ■ Remplacer le rouleau scarificateur.
L'appareil vibre et semble instable.	Les couteaux scarificateurs sont endommagés.	<ul style="list-style-type: none"> ■ Remplacer le rouleau scarificateur. ■ Contacter un atelier de SAV.

9 TRANSPORT

ATTENTION ! Risque de détérioration de l'appareil. Le système de coupe est endommagé quand l'appareil passe sur une surface dure alors que le système de coupe est abaissé.

- Pour relever le système de coupe, tournez la molette de réglage de la profondeur de travail sur Scarification avec faible profondeur.
1. Arrêter le moteur et attendre que le mécanisme de coupe s'immobilise.
 2. Tourner la molette de réglage de la profondeur de travail vers la droite pour la scarification avec faible profondeur (12/2).
 3. Retirer la fiche secteur de la prise de courant, regrouper le câble d'alimentation.

Transporter l'appareil entre deux zones de travail

- Amener l'appareil avec le système de coupe relevé jusqu'à la zone de travail.
- Si vous portez l'appareil : soulever l'appareil par la poignée de transport.

Transport de l'appareil dans un véhicule

- Replier le guidon (voir *chapitre 6.1 "Replier et déplier le guidon (09)"*, page 52).
- Sécuriser l'appareil dans le véhicule pour qu'il ne glisse pas et ne bascule pas.
- Protéger l'appareil contre les chocs provoqués par les objets voisins.
- Ne pas poser d'objets sur l'appareil.

10 ENTREPOSAGE

1. Débrancher la fiche secteur.
2. Tourner la molette de réglage de la profondeur de travail vers la droite pour la scarification avec faible profondeur (12/2).

3. Replier le guidon (voir *chapitre 6.1 "Replier et déplier le guidon (09)"*, page 52).
4. Nettoyer soigneusement l'appareil (voir *chapitre 7.1 "Nettoyer le système de coupe"*, page 54).
5. Appliquer une mince couche d'huile ou de silicone sur toutes les pièces métalliques pour les protéger de la corrosion.
6. Ranger l'appareil dans un lieu sec, propre et à l'abri du gel. Pour le protéger de la poussière, le recouvrir d'une bâche respirante. Ne pas utiliser de film plastique pour éviter une accumulation d'humidité.

11 ÉLIMINATION

Indications de la loi allemande sur les appareils électriques et électroniques



- Les appareils électriques et électroniques ne doivent pas être jetés aux ordures ménagères, mais être triés avant leur mise au rebut !
- Les détenteurs et utilisateurs d'appareils électriques et électroniques sont légalement tenus de les rapporter après utilisation.

Le symbole de la poubelle barrée signifie que les appareils électriques et électroniques usés ne doivent pas être jetés aux ordures ménagères.

Les appareils électriques et électroniques peuvent être déposés gratuitement aux endroits suivants :

- Points de collecte ou centres de tri publics (p. ex. déchetteries communales)
- Points de vente d'appareils électroniques (magasins ou en ligne) si le revendeur est obligé de reprendre l'appareil ou s'il le propose.

Ces déclarations ne s'appliquent qu'aux appareils installés et vendus dans les pays de l'Union européenne et soumis à la directive européenne 2012/19/UE. Dans les pays en dehors de l'Union européenne, des dispositions différentes peuvent être applicables en matière d'élimination des appareils électriques et électroniques.

12 SERVICE CLIENTS/APRÈS-VENTE

En cas de questions portant sur la garantie, les réparations ou les pièces de rechange, contacter le service de maintenance AL-KO le plus proche de chez vous. Vous le trouverez à l'adresse suivante sur Internet :

www.alko-garden.com/service-contacts

14 GARANTIE

Pendant la période légale de garantie contre les vices de fabrication, nous éliminons par réparation ou remplacement, selon notre choix, tout défaut de matériau ou de fabrication survenu sur l'appareil. La durée de prescription dépend de la législation respective en vigueur dans le pays où a été acheté l'appareil.

Notre garantie s'applique seulement en cas :

- de respect du présent manuel d'utilisation,
- d'utilisation correcte,
- d'utilisation de pièces de rechange d'origine.

La garantie ne s'applique pas en cas :

- de tentatives de réparation par l'utilisateur,
- de modifications techniques par l'utilisateur,
- d'utilisation non conforme.

Sont exclues de la garantie :

- les détériorations de la peinture dues à une usure normale,
- les pièces d'usure qui figurent en encadré sur la carte des pièces de rechange xxxxxx (x).

La période de garantie commence à courir au moment de l'achat par le premier utilisateur final. La date d'achat figurant sur la preuve d'achat fait foi. Veuillez vous adresser à votre revendeur ou bien au point de service après-vente agréé le plus proche, en présentant cette déclaration et la preuve d'achat. Les droits légaux de l'acheteur vis-à-vis du vendeur en cas de défaut ne sont pas affectés par cette déclaration.

Vous trouverez de plus amples informations sur les pièces de rechange à l'adresse :

www.alko-garden.com/spareparts

13 INFORMATIONS RELATIVES À LA DÉCLARATION DE CONFORMITÉ

Nous déclarons par la présente sous notre seule responsabilité que ce produit, sous la forme mise sur le marché, répond aux dispositions des directives UE harmonisées, des normes de sécurité UE et des normes spécifiques aux produits. La déclaration de conformité fait partie de la notice d'utilisation et est jointe à la machine.

TRADUCCIÓN DEL MANUAL ORIGINAL DE INSTRUCCIONES**Índice**



1	Acerca de este manual de instrucciones .	57	6.3	Enganche y desenganche del recogedor de césped [opcional] (11).....	65
1.1	Símbolos de la portada.....	57	6.4	Ajuste de la profundidad de trabajo (12).	65
1.2	Explicación de símbolos y palabras de señalización	58	6.5	Establecimiento de la conexión a la red (13, 14, 15).....	66
2	Descripción del producto.....	58	6.6	Arranque y parada del motor (16, 17)	66
2.1	Uso previsto.....	58	7	Mantenimiento y limpieza	67
2.2	Posible uso indebido previsible	58	7.1	Limpieza del mecanismo de corte.....	67
2.3	Dispositivos de seguridad y protección	58	7.2	Sustitución del rodillo escarificador o el rodillo aspirador (opcional) (18).....	67
2.4	Símbolos en el aparato.....	58	8	Ayuda en caso de avería	67
2.5	Vista general del producto (01).....	59	9	Transporte	68
2.6	Volumen de suministro (02, 03).....	59	10	Almacenamiento	68
3	Instrucciones de seguridad	59	11	Eliminación del producto	68
3.1	Indicaciones generales de seguridad para máquinas eléctricas.....	59	12	Servicio de atención al cliente/servicio técnico	69
3.1.1	Seguridad en el lugar de trabajo .	60	13	Información sobre la declaración de conformidad.....	69
3.1.2	Seguridad eléctrica.....	60	14	Garantía.....	69
3.1.3	Seguridad de personas	60			
3.1.4	Uso y manejo de la máquina eléctrica	61			
3.1.5	Servicio técnico	61			
3.2	Indicaciones de seguridad para el escarificador y aspirador de césped.....	61			
3.3	Exposición a vibraciones	62			
3.4	Exposición al ruido.....	63			
4	Montaje	63			
4.1	Montaje del escarificador (04 – 06) ...	63			
4.2	Montaje del recogedor de césped (07, 08)	64			
5	Puesta en funcionamiento.....	64			
5.1	Realización de controles visuales.....	64			
5.2	Adquisición de un cable de alimentación y comprobación de la conexión a la red.....	64			
5.3	Ajuste del manillar (06).....	64			
6	Funcionamiento.....	64			
6.1	Recogida y despliegue del manillar (09).....	65			
6.2	Abrir la trampilla de desvío (10).....	65			

1 ACERCA DE ESTE MANUAL DE INSTRUCCIONES

- La versión original de este manual de instrucciones está en alemán. Todas las demás versiones en otros idiomas son traducciones de la versión original.
- Conserve siempre este manual de instrucciones para poderlo leerlo en caso de que necesite consultar información sobre el aparato.
- Entregue el aparato a otra persona siempre adjuntando el manual de instrucciones.
- Lea y tenga en cuenta las indicaciones de seguridad y advertencias de este manual de instrucciones.

1.1 Símbolos de la portada

Símbolo	Significado
	Antes de ponerlo en marcha, es imprescindible leer atentamente este manual de instrucciones. Esto es esencial para un trabajo seguro y un manejo sin problemas.

Símbolo	Significado
	Manual de instrucciones
	No dañar ni cortar el cable de red para evitar descargas eléctricas.

1.2 Explicación de símbolos y palabras de señalización

⚠ ¡PELIGRO! Indica una situación de peligro inminente que, en caso de no evitarse, produce lesiones graves o la muerte.

⚠ ¡ADVERTENCIA! Indica una situación de peligro potencial que, en caso de no evitarse, podría producir lesiones graves o la muerte.

⚠ ¡PRECAUCIÓN! Indica una situación de peligro potencial que, en caso de no evitarse, podría producir lesiones de leves a moderadas.

⚠ ¡ATENCIÓN! Indica una situación que, en caso de no evitarse, podría producir daños materiales.

📖 NOTA Indicaciones especiales para una mejor comprensión y manejo.

2 DESCRIPCIÓN DEL PRODUCTO

En la presente documentación se describen varios modelos de aparatos. Identifique su modelo por medio de las imágenes del producto y la descripción de las diferentes opciones.

2.1 Uso previsto

Este escarificador está previsto para mullir y airear el suelo (escarificar) en el ámbito privado y únicamente debe emplearse en césped corto y seco.

Se considerará uso no previsto cualquier otro uso diferente y las modificaciones de montaje o ampliaciones no autorizadas. Como consecuencia, se extinguirá la garantía y la conformidad (marcado CE) y también se anulará cualquier responsabilidad por parte del fabricante por daños al usuario o a terceros.

2.2 Posible uso indebido previsible

El aparato no ha sido concebido para el uso industrial en parques públicos o instalaciones deportivas ni para el uso en el ámbito de la agricul-

tura y la silvicultura. No se puede utilizar para recortar arbustos y setos ni para nivelar el suelo.

2.3 Dispositivos de seguridad y protección

⚠ ¡ADVERTENCIA! Peligro de lesiones. Los dispositivos de seguridad y protección que estén defectuosos o se hayan anulado pueden provocar lesiones graves.

- Disponga la reparación de los dispositivos de seguridad y protección que estén defectuosos.
- Nunca anule los dispositivos de seguridad y protección.

Palanca del interruptor del motor/palanca de seguridad

El aparato está equipado con una palanca del interruptor del motor/palanca de seguridad que, si se suelta, hace detener al aparato.

Trampilla de desvío

El aparato cuenta con una trampilla de desvío, que impide la expulsión de césped y objetos si se escarifica sin la caja recogedora de césped.

2.4 Símbolos en el aparato

Símbolo	Significado
	Peligro debido a los objetos que salen despedidos. Mantenga a terceras personas alejadas de la zona de peligro. Mantenga una distancia de seguridad suficiente.
	Antes de efectuar los trabajos de mantenimiento, conservación y limpieza lea el manual de instrucciones.
	No pase por encima del cable de alimentación. Peligro de descarga eléctrica en caso de que el cable de alimentación esté dañado.
	Mantenga las manos y los pies alejados del mecanismo de corte. Antes de efectuar los trabajos de mantenimiento, conservación y limpieza desconecte el aparato de la red de corriente.

Símbolo	Significado
	No es relevante.
	Procedimiento para arrancar el motor véase capítulo 6.6 "Arranque y parada del motor (16, 17)", página 66
	Escarificar con poca profundidad
	Escarificar con gran profundidad

2.5 Vista general del producto (01)

N.º	Componente
1	Manillar superior, abatible
2	32.4 E: Palanca del interruptor del motor 38.4 E: Palanca de seguridad
3	Interruptor del motor con pulsador de seguridad y enchufe integrado
4	Descarga de tracción del cable
5	Tornillos de mariposa
6	Larguero central
7	Manillar inferior de altura regulable
8	Trampilla de desvío
9	Rueda de ajuste para la profundidad de trabajo
10	Mecanismo de corte con rodillo escarificador o rodillo aspirador
11	Recogedor de césped
12	Rodillo escarificador
13	Rodillo aspirador*

* solo para el 38.4 E

2.6 Volumen de suministro (02, 03)

Los elementos que aquí se listan forman parte del volumen de suministro. Compruebe si se incluyen todos los elementos:

N.º	Componente
1	Manillar superior
2	Larguero central (2 uds.)
3	Manillar inferior
4	Escarificador
5	Recogedor de césped
6	Descarga de tracción del cable
7	Grapa de seguridad para la descarga de tracción del cable
8	Terminales de cable (2 uds.)
9	Tuercas de mariposa (4 uds.)
10	Terminal de cable en el cable
11	Tuercas (4 uds.)
12	Arandelas (4 uds.)
13	Tornillos para el manillar (4 uds.)
14	Tornillos para el larguero inferior (2 uds.)
15	Rodillo escarificador
16	Rodillo aspirador* **

* solo para el 38.4 E

** Peligro de daños en el aparato Retire el rodillo aspirador antes de encender el aparato.

Se puede adquirir opcionalmente como accesorio:

- Rodillo aspirador de 32 cm, n.º art.: 114049 (solo para el 32.4 E Basic Care)

3 INSTRUCCIONES DE SEGURIDAD

3.1 Indicaciones generales de seguridad para máquinas eléctricas

¡ADVERTENCIA! Lea todas las indicaciones de seguridad, instrucciones, ilustraciones y datos técnicos con los que está provista la presente máquina. El incumplimiento de las advertencias e instrucciones siguientes puede causar descargas eléctricas, incendios y lesiones graves.

- **Guarde todas las advertencias e instrucciones de seguridad para un uso futuro.**

El término "máquina" empleado en las indicaciones de seguridad se refiere a máquinas de alimentación por red eléctrica (con cable de red) o a máquinas de alimentación por baterías (sin cable de red).

3.1.1 Seguridad en el lugar de trabajo

- **Mantenga el área de trabajo limpia y bien iluminada.** Las áreas de trabajo desordenadas y sin iluminación pueden causar accidentes.
- **No trabaje con la máquina en un entorno potencialmente explosivo en el que haya líquidos, gases o polvos inflamables.** Las máquinas generan chispas que pueden prender el polvo o los vapores.
- **Durante el uso de la máquina mantenga alejados a los niños y cualquier otra persona.** En caso de sufrir una distracción puede perder el control sobre la máquina.

3.1.2 Seguridad eléctrica

- **El enchufe de conexión de la máquina debe encajar en la toma de corriente. No se puede cambiar el enchufe. No utilice ningún enchufe adaptador junto con las máquinas con conexión a tierra.** Los enchufes originales y las tomas de corriente adecuadas disminuyen el riesgo de descargas eléctricas.
- **Evite el contacto corporal con superficies puestas a tierra tales como tubos, radiadores, cocinas y neveras.** Existe un alto riesgo de sufrir una descarga eléctrica si el cuerpo está puesto a tierra.
- **No utilice la máquina bajo la lluvia o en condiciones de humedad.** Esto puede aumentar el riesgo de una descarga eléctrica.
- **No use el cable de conexión para fines ajenos, para llevar o colgar la máquina, o para sacar el enchufe de la toma de corriente tirando de este. Mantenga el cable de conexión alejado del calor, aceite, bordes afilados o piezas móviles.** El peligro de descargas eléctricas aumenta si los cables de conexión están dañados o enrollados.
- **Cuando trabaje con una máquina al aire libre, utilice únicamente alargadores que también sean adecuados para el exterior.** El uso de un alargador adecuado para el exterior reduce el peligro de descargas eléctricas.
- **Si el funcionamiento de la máquina en un entorno húmedo es inevitable, utilice un**

interruptor diferencial. El uso de este interruptor diferencial evita el riesgo de una descarga eléctrica.

3.1.3 Seguridad de personas

- **Esté atento, preste atención a lo que hace y proceda con sentido común cuando trabaje con una máquina. No utilice ninguna máquina si siente cansancio o si se encuentra bajo el efecto de drogas, alcohol o medicamentos.** Un momento de descuido mientras se utiliza la máquina puede provocar lesiones graves.
- **Utilice equipo de protección personal y siempre gafas de protección.** El uso de equipos de protección individual, como mascarilla contra el polvo, zapatos de seguridad antideslizantes, casco de protección o protección para los oídos, según el tipo y aplicación de la máquina, reduce el riesgo de lesiones.
- **Evite una puesta en funcionamiento involuntaria. Asegúrese de que la máquina está desconectada antes de enchufarla a la red eléctrica y/o conectar la batería, agarrarla o transportarla.** Si al transportar la máquina tiene el dedo en el interruptor o si la máquina se encuentra encendida y conectada a la alimentación de corriente, esto puede provocar accidentes.
- **Retire las herramientas de ajuste o las llaves inglesas antes de encender la máquina.** Una herramienta o llave que se encuentre en una parte giratoria de la máquina puede provocar lesiones.
- **Procure mantener una postura normal. Mantenga una postura firme y el equilibrio en todo momento.** De este modo podrá controlar mejor la máquina en situaciones inesperadas.
- **Utilice la ropa adecuada. No utilice ropa holgada ni joyas. Mantenga el pelo y la ropa alejados de las piezas móviles.** La ropa suelta, las joyas o el pelo largo pueden engancharse en las piezas móviles.
- **Si se pueden montar dispositivos de aspiración y de recogida de polvo, se deben conectar y utilizar correctamente.** El uso de un dispositivo aspirador de polvo puede reducir los riesgos relacionados con el polvo.
- **No se deje llevar por un falso sentido de seguridad ni pase por alto las normas de seguridad para máquinas, aunque esté familiarizado/a con la máquina después de**

un uso reiterado. Un descuido en el manejo puede provocar lesiones graves en cuestión de fracciones de segundo.

3.1.4 Uso y manejo de la máquina eléctrica

- **No sobrecargue la máquina. Utilice para su trabajo la máquina específica para ello.** Con la máquina adecuada trabajará mejor y con mayor seguridad en un rango de potencia determinado.
- **No utilice ninguna máquina cuyo interruptor esté defectuoso.** Una máquina que no se puede encender o apagar es peligrosa y se debe reparar.
- **Extraiga el enchufe de la toma de corriente y/o retire la batería desmontable antes de realizar cualquier ajuste en el aparato, cambiar cualquier pieza de la herramienta de aplicación o guardar la máquina.** Estas medidas de precaución evitan el arranque accidental de la máquina.
- **Guarde las máquinas que no se utilicen fuera del alcance de los niños. No permita que nadie utilice la máquina a menos que esté familiarizado/a con ella o que se haya leído las presentes instrucciones.** Las máquinas son peligrosas si son utilizadas por personas que carecen de experiencia.
- **Conserve con esmero las máquinas y la herramienta de aplicación. Controle si las piezas móviles funcionan perfectamente y no se atascan, si hay piezas rotas o dañadas que puedan perjudicar el funcionamiento de la máquina. Encargue la reparación de las piezas dañadas antes de utilizar la máquina.** Muchos accidentes se deben a un mantenimiento mal realizado de las máquinas.
- **Mantenga las herramientas de corte afiladas y limpias.** Las herramientas de corte cuidadosamente conservadas con bordes de corte afilados se atascan menos y son más fáciles de controlar.
- **Utilice la máquina, la herramienta de aplicación, las herramientas de aplicación, etc. conforme a las presentes instrucciones. Tenga en cuenta las condiciones del trabajo y las actividades a realizar.** El uso de las máquinas para otras aplicaciones distintas a las previstas puede provocar situaciones peligrosas.
- **Mantenga los mangos y empuñaduras secos, limpios y sin restos de aceite ni grasa.** Los mangos y empuñaduras resbaladizos

no permiten manejar ni controlar la máquina de forma segura en situaciones imprevistas.

3.1.5 Servicio técnico

- **Solamente el personal cualificado puede reparar su máquina, y solo con piezas de repuesto originales.** De este modo se garantiza que se mantiene la seguridad de la máquina.

3.2 Indicaciones de seguridad para el escarificador y aspirador de césped

- **No utilice la máquina en condiciones climáticas adversas, en especial en caso de tormenta.** Esto reduce el peligro de ser alcanzado por un rayo.
- **Examine a fondo el área de trabajo de la máquina para constatar que no haya animales salvajes.** Los animales salvajes pueden verse dañados por la máquina en marcha.
- **Examine a fondo el área de trabajo de la máquina y retire todas las piedras, palos, alambres, huesos y otros cuerpos extraños.** Las piezas que salen proyectadas pueden provocar lesiones.
- **Antes de utilizar la máquina compruebe siempre que las púas o la unidad de púas no estén desgastadas ni dañadas.** Las piezas desgastada o dañadas aumentan el riesgo de lesiones.
- **Antes del uso compruebe el cable de alimentación y cualquier cable alargador para detectar señales de daños o envejecimiento. No utilice la máquina si el cable está dañado o desgastado. Si el cable de alimentación se daña o se desgasta durante el funcionamiento, apague la máquina y no toque el cable hasta que no haya extraído el enchufe.** Un cable de alimentación o alargador dañado puede provocar descargas eléctricas, incendios y/o lesiones graves.
- **Compruebe con frecuencia si el depósito colector presenta desgaste.** Un depósito colector desgastado o dañado puede aumentar el riesgo de lesiones.
- **Deje las cubiertas de protección en su sitio. Las cubiertas de protección deben estar fijadas de forma correcta y operativa.** Una cubierta de protección que esté suelta o dañada, o que no funcione correctamente, puede provocar lesiones.

- **Mantenga las aberturas de entrada de aire libres de residuos.** Las entradas de ventilación obstruidas y los residuos pueden provocar un sobrecalentamiento o peligro de incendio.
- **A la hora de operar la máquina utilice siempre calzado protector antideslizante. No maneje la máquina con los pies descalzos o con sandalias abiertas.** Así reducirá el peligro de sufrir una lesión en los pies debido al contacto con las púas en rotación.
- **A la hora de operar la máquina utilice siempre pantalones largos.** La piel desnuda aumenta la probabilidad de sufrir lesiones debido a partes que salen despedidas.
- **No opere la máquina en hierba mojada. Vaya caminando, nunca corriendo.** Así reducirá el peligro de resbalarse y caer, lo que podría provocar lesiones.
- **No opere la máquina en pendientes excesivamente inclinadas.** Así se evita el riesgo de perder el control, resbalarse y caer, lo que podría provocar lesiones.
- **Cuando trabaje en laderas, procure mantener una postura estable; trabaje siempre en posición transversal con respecto a la pendiente, nunca hacia delante o hacia atrás, y tenga suma precaución al cambiar la dirección de trabajo.** Así se evita el riesgo de perder el control, resbalarse y caer, lo que podría provocar lesiones.
- **Tenga especial cuidado al realizar trabajos marcha atrás o cuando acerque la máquina hacia usted. Preste atención siempre a su entorno.** Esto reduce el peligro de tropiezo durante el trabajo.
- **Mantenga el cable de alimentación alejado de las púas.** Un cable de alimentación dañado puede provocar descargas eléctricas, incendios y/o lesiones graves.
- **Desconecte la máquina y retire el enchufe en caso de que el cable de alimentación se haya enredado o haya sufrido daños.** Un cable enredado o dañado puede aumentar el riesgo de una descarga eléctrica.
- **Sujete la máquina únicamente por las superficies de agarre aisladas, ya que las púas pueden alcanzar cables eléctricos ocultos o el propio cable de alimentación.** El contacto de las púas con un cable conductor de tensión puede transmitir la tensión también a otras piezas metálicas del aparato y provocar una descarga eléctrica.
- **No toque las púas ni ninguna otra pieza peligrosa que continúe en movimiento.** De este modo reducirá el riesgo de sufrir una lesión debido a las piezas en movimiento.
- **Asegúrese de que todos los interruptores están apagados y que el enchufe se ha extraído antes de retirar cualquier material atascado o de limpiar la máquina.** Una puesta en funcionamiento inesperada de la máquina puede provocar lesiones graves.

3.3 Exposición a vibraciones

Valores totales de vibraciones y de emisión sonora

- Los valores totales de vibraciones y de emisión sonora indicados se han medido conforme a un método de ensayo normalizado y pueden utilizarse para comparar una herramienta eléctrica con otra.
- Los valores totales de vibraciones y de emisión sonora indicados pueden utilizarse asimismo para una estimación inicial de la carga.
- Los valores totales de vibraciones y de emisión sonora indicados pueden diferir de los valores indicados durante la utilización real de la herramienta eléctrica en función del modo de uso de la misma.
- Respete las medidas de seguridad conforme al capítulo de seguridad. Intente reducir al máximo la exposición a las vibraciones. Algunas medidas para reducir la exposición a vibraciones son el uso de guantes mientras utiliza la herramienta y la limitación del tiempo de trabajo. Tenga en cuenta todas las fases del ciclo de servicio (por ejemplo, el tiempo durante el cual está desconectada la herramienta eléctrica y el tiempo durante el cual está conectada, pero funciona sin carga).

Peligro debido a la vibración

- *El valor efectivo de emisión de vibraciones al utilizar el aparato puede diferir del valor especificado por el fabricante.* Antes y durante el uso tenga en cuenta los siguientes factores de influencia:
 - ¿El aparato se utiliza conforme al uso previsto?
 - ¿El material se corta o se trabaja de una manera adecuada?
 - ¿El aparato se encuentra en un estado de uso correcto?

- ¿La herramienta de corte está debidamente afilada y se ha colocado la herramienta de corte adecuada?
- ¿Se han montado las asas de sujeción y, en caso necesario, las asas antivibración opcionales, y están firmemente unidas al aparato?
- Opere el aparato únicamente con el número de revoluciones del motor necesario para llevar a cabo el trabajo en cuestión. Evite el número de revoluciones máximo para reducir el ruido y las vibraciones.
- Si se usa de manera indebida o se lleva a cabo un mal mantenimiento puede aumentar el ruido y las vibraciones del aparato, perjudicando la salud. En ese caso, apague inmediatamente el aparato y llévelo a reparar a un taller del servicio técnico autorizado.
- El grado de exposición a vibraciones depende del trabajo que se realiza y de cómo se utiliza el aparato. Tenga esto en cuenta y haga las pausas necesarias durante el trabajo. Esto reducirá notablemente la exposición a vibraciones durante todo el período de trabajo.
- El uso prolongado del aparato expone al usuario a vibraciones que podrían causarle problemas de circulación ("dedos blancos"). Para evitar este riesgo lleve guantes y mantenga las manos calientes. En caso de que se detecte cualquier síntoma de "dedos blancos" acuda inmediatamente a un médico. Entre estos síntomas están: adormecimiento, pérdida de sensibilidad, cosquilleo, picor, dolor, fuerza debilitada, cambio de color o del estado de la piel. Normalmente, estos síntomas afectan a los dedos, las manos o el pulso. El peligro aumenta con las bajas temperaturas.
- Realice descansos largos durante su jornada laboral para que pueda recuperarse del ruido y las vibraciones. A la hora de trabajar con equipos que producen fuertes vibraciones organícese el trabajo repartido en varios días.
- Si observa una sensación desagradable o alteraciones en el color de la piel de las manos mientras usa el aparato, interrumpa el trabajo inmediatamente. Haga pausas con duración suficiente. Si no hace suficientes pausas, podría llegar a sufrir el síndrome de vibración mano-brazo.
- Minimice el riesgo de exposición a vibraciones. Cuide el aparato siguiendo las instrucciones del manual.
- Si utiliza el aparato con frecuencia, póngase en contacto con su distribuidor especializado para adquirir accesorios antivibración (p. ej. empuñaduras).
- Evite trabajar con el aparato a temperaturas inferiores a 10 °C. Determine en un plan de trabajo de qué forma puede reducir las vibraciones.

3.4 Exposición al ruido

Es inevitable un determinado grado de exposición al ruido con este aparato. Efectúe los trabajos con mayor nivel de ruido a horas en que esté permitido y sea adecuado. Respete el horario de descanso y limite el trabajo a la duración necesaria. Una protección adecuada para los oídos es necesaria para protegerse usted mismo y otras personas cercanas.

4 MONTAJE

 **¡ADVERTENCIA! Peligro debido a un montaje incompleto.** Si se pone en marcha un aparato que no está completamente montado pueden producirse lesiones graves.

- Utilice el aparato únicamente cuando esté completamente montado.
- Antes de conectarlo, compruebe que todos los dispositivos de seguridad y de protección estén presentes y operativos.

4.1 Montaje del escarificador (04 – 06)

Monte el manillar inferior (04)

1. Inserte el manillar inferior (04/1) en las aberturas (04/2) del escarificador (04/a).
2. Apriete a mano el manillar inferior con los tornillos (02/14, 03/13, 04/3) para el larguero inferior (04/b).

Colocación de la descarga de tracción del cable (05)

1. Enganche la descarga de tracción del cable (05/1) desde abajo en el manillar superior (05/a).
2. Fije la grapa de seguridad para la descarga de tracción del cable (05/2) por debajo de esta en el manillar superior (05/b).

Montaje del larguero central en el manillar inferior (06)

1. Colocar ambos largueros centrales (06/1) en el manillar inferior (06/2).
2. Introduzca el tornillo (06/3).
3. Por el lado izquierdo: Inserte el tornillo (06/3) en el cable a través del terminal de cable (06/8).
4. Coloque las arandelas (06/4), las tuercas (06/5) y las tuercas de mariposa (06/6) y apriételas.

Montaje del manillar superior en el larguero central (06)

¡NOTA Antes del montaje del manillar superior debe colocarse la descarga de tracción del cable.

1. Coloque el manillar superior (06/7) en el larguero central (06/1).
2. Introduzca el tornillo (06/3).
3. Coloque las arandelas (06/4), las tuercas (06/5) y las tuercas de mariposa (06/6) y apriételas.

Colocación de los terminales de cable (06)

1. Fije los cables al larguero con los terminales de cable (06/9) (06/e).

4.2 Montaje del recogedor de césped (07, 08)

Véanse las imágenes de (07) a (08).

5 PUESTA EN FUNCIONAMIENTO

¡ATENCIÓN! Peligro de daños en el aparato.

El rodillo aspirador está fijado en la parte inferior del escarificador.

- Retire el rodillo aspirador antes de encender el aparato.

5.1 Realización de controles visuales

1. Compruebe si el aparato presenta daños y tornillos sueltos. Sustituya las piezas defectuosas del aparato y apriete los tornillos.
2. Compruebe si el cable de alimentación presenta daños. Reemplace el cable de alimentación defectuoso.
3. Compruebe si el aparato presenta suciedad gruesa. Elimine la suciedad.

5.2 Adquisición de un cable de alimentación y comprobación de la conexión a la red

Tenga en cuenta las indicaciones de seguridad acerca del cable de alimentación.

Requisitos del cable de alimentación

Adquiera un cable de alimentación que cumpla los siguientes requisitos:

- 3 conductores con una sección transversal mínima de 2,5 mm (es decir, con conductor de protección)
- longitud máxima de 40 m
- protección contra salpicaduras (clase de protección IP44)
- adecuado para el uso al aire libre (calidad H05RN-F, es decir, cable con cubierta de goma)

Requisitos de la conexión a la red

Compruebe si la conexión a la red cumple los siguientes requisitos:

- Fusible de 10 A mín.
- Interruptor diferencial con una corriente de disparo de 30 mA máx.

5.3 Ajuste del manillar (06)

1. A ambos lados del manillar por debajo y por encima del larguero central:
 - Afloje la tuerca de mariposa (06/6) en el larguero central (06/1).
 - Retire la tuerca (06/5) y la arandela (06/4) del tornillo.
 - Extraiga el tornillo (06/3) (06/c).
2. Por el lado izquierdo: Extraiga el tornillo (06/3) con el terminal de cable (06/8) en el cable.
3. Deslice el manillar (06/2, 06/7) hasta el siguiente orificio del larguero central (06/d).
4. Vuelva a apretar el manillar en el orden inverso.

6 FUNCIONAMIENTO

¡NOTA Siegue el césped siempre antes de proceder a la escarificación (altura máx. del césped: 4 cm). Retire los cuerpos extraños de la superficie del césped. Permanezca en la posición de servicio y sujete firmemente el manillar para garantizar la estabilidad durante la operación.

6.1 Recogida y despliegue del manillar (09)

⚠ ¡PRECAUCIÓN! Peligro de aplastamiento. Los dedos u otras partes del cuerpo pueden verse aplastados entre las piezas sueltas del manillar.

- Agarre firmemente las piezas sueltas del manillar.
- No mantenga los dedos ni ninguna otra parte del cuerpo entre las piezas sueltas.

⚠ ¡ATENCIÓN! Peligro de daños en el cable de corriente. El cable del motor y de alimentación pueden verse aplastados entre las piezas sueltas del manillar y dañarse debido a ello.

- No pille el cable al recoger/desplegar el manillar.

Recogida del manillar

1. Afloje las tuercas de mariposa (09/1) del manillar inferior y pliegue hacia abajo el manillar superior (09/2) (09/a).
2. Afloje las tuercas de mariposa (09/3) del manillar superior hasta que todo el manillar superior abatido se pueda plegar hacia arriba (09/b).
3. Apriete ligeramente todas las tuercas de mariposa.

Despliegue del manillar

Realice el procedimiento anterior en el orden inverso.

6.2 Abrir la trampilla de desvío (10)

El aparato se puede operar con o sin recogedor de césped.

Para escarificar sin recogedor de césped

i NOTA La trampilla de desvío está cerrada en el momento de la entrega. Antes de escarificar, abra siempre la trampilla de desvío para que pueda salir el material escarificado por ella.

1. Abra la trampilla de desvío (10/1) hacia atrás hasta que se oiga encajar aprox. a un ángulo de 30°.

Para escarificar con recogedor de césped

La trampilla de desvío se cierra completamente hacia arriba. Utilizar el recogedor de césped: véase capítulo 6.3 "Enganche y desenganche del recogedor de césped [opcional] (11)", página 65.

6.3 Enganche y desenganche del recogedor de césped [opcional] (11)

Enganche del recogedor de césped

1. Levante la trampilla de desvío (11/1) (11/a).
2. Enganche el recogedor de césped (11/2) en los soportes colocándolo desde atrás (11/b).
3. Suelte la trampilla de desvío.

Desenganche y vaciado del recogedor de césped

1. Detenga el aparato y espere a que el mecanismo de corte se pare.
2. Levante la trampilla de desvío (11/1).
3. Extraiga el recogedor de césped (11/2) de los soportes sacándolo hacia atrás.
4. Vacíe el recogedor de césped.
5. Enganche el recogedor de césped (ver punto anterior).

6.4 Ajuste de la profundidad de trabajo (12)

⚠ ¡PRECAUCIÓN! Peligro de lesiones por cortes. Si se introducen las manos en el mecanismo de corte parado o que sigue funcionando en inercia, existe el peligro de sufrir lesiones por cortes.

- Detenga el aparato y espere a que el mecanismo de corte se pare.
- Desconecte el enchufe para dejar el aparato sin corriente.
- Use guantes de protección.

Para el ajuste de la profundidad de trabajo se debe tener en cuenta lo siguiente:

- Estado del césped:
 - cuidado: poca profundidad de trabajo
 - descuidado: gran profundidad de trabajo
- Material de escarificación:
 - Al principio utilizar una profundidad de penetración de 2 – 3 mm en la capa de césped.
 - Ir aumentando progresivamente la profundidad de trabajo hasta se desprenda suficiente material de escarificación del suelo.
- Desgaste de las cuchillas
 - cuchilla nueva: poca profundidad de trabajo
 - cuchilla desgastada: gran profundidad de trabajo

En el caso de una profundidad de trabajo demasiado grande: el aparato se detiene y el motor no avanza.

¡ATENCIÓN! Peligro de daños en el aparato.

La profundidad de trabajo sólo se debe ajustar con el motor apagado y el eje de cuchillas parado.

1. Gire la rueda de ajuste (12/1) hacia la derecha para una escarificación con poca profundidad (12/2). El mecanismo de corte se eleva.
2. Compruebe la profundidad de trabajo:
 - Arranque el aparato (véase *capítulo 6.6 "Arranque y parada del motor (16, 17)", página 66*).
 - Desplácese por una pequeña porción de césped y compruebe el resultado del trabajo. Si el césped se escarifica demasiado poco o de manera irregular, el mecanismo de corte se debe bajar.
3. Detenga el aparato y espere a que el mecanismo de corte se pare.
4. Gire la rueda de ajuste (12/1) un poco hacia la izquierda para una escarificación con gran profundidad (12/3). El mecanismo de corte descenderá.
5. Repetir los pasos anteriores hasta que el césped se escarifique de manera uniforme.

6.5 Establecimiento de la conexión a la red (13, 14, 15)

1. Enchufe firmemente la hembrilla (13/1, 14/1) del cable de alimentación al conector (13/2, 14/2) del interruptor del motor.
2. Aprisione el cable de alimentación (13/3, 14/3) en la descarga de tracción del cable (13/4, 14/4) (15/a) y (15/b) de forma que no puedan salirse del interruptor del motor.

6.6 Arranque y parada del motor (16, 17)

¡ATENCIÓN! Peligro de daños en el aparato.

Si el motor se apaga y se enciende varias veces de forma muy seguida se producirán daños en el motor y en el mecanismo de corte.

- Encienda el motor únicamente si el mecanismo de corte está detenido.

Arranque del motor 32.4 E

1. Presione el pulsador de seguridad (16/1) y manténgalo pulsado (16/a).
2. Tire de la palanca del interruptor del motor (16/2) hacia el manillar (16/3) (16/b). Arranque el motor y el mecanismo de corte.

3. Suelte el pulsador de seguridad (16/1) sujetando al mismo tiempo la palanca del interruptor del motor (16/2).

¡NOTA La palanca del interruptor del motor no se enclava. Sujétela firmemente durante todo el proceso de trabajo en el manillar.

Arranque del motor 38.4 E

1. Presione el pulsador de seguridad (17/1) y manténgalo pulsado (17/a).
2. Tire de la palanca de seguridad (17/2) hacia el manillar (17/3) (17/b). Arranque el motor y el mecanismo de corte.
3. Suelte el pulsador de seguridad (17/1) sujetando al mismo tiempo la palanca de seguridad (17/2).

¡NOTA La palanca de seguridad no se enclava. Sujétela firmemente durante todo el proceso de trabajo en el manillar.

Detener el motor 32.4 E

1. Suelte la palanca del interruptor del motor (16/2). Ésta volverá automáticamente a la posición cero.

El motor se detiene de inmediato. El mecanismo de corte sigue funcionando en inercia hasta que se detiene.

Detener el motor 38.4 E

1. Suelte la palanca de seguridad (17/2). Ésta volverá automáticamente a la posición cero.

El motor se detiene de inmediato. El mecanismo de corte sigue funcionando en inercia hasta que se detiene.

⚠ ¡PRECAUCIÓN! Peligro de lesiones por cortes. Si se introducen las manos en el mecanismo de corte parado o que sigue funcionando en inercia, existe el peligro de sufrir lesiones por cortes.

- Detenga el aparato y espere a que el mecanismo de corte se pare.
- Desconecte el enchufe para dejar el aparato sin corriente.
- Use guantes de protección.

7 MANTENIMIENTO Y LIMPIEZA

⚠ ¡PRECAUCIÓN! Peligro de lesiones por cortes. Si se introducen las manos en el mecanismo de corte parado o que sigue funcionando en inercia, existe el peligro de sufrir lesiones por cortes.

- Detenga el aparato y espere a que el mecanismo de corte se pare.
- Desconecte el enchufe para dejar el aparato sin corriente.
- Use guantes de protección.

i NOTA Únicamente sustituya el cable de alimentación defectuoso por un cable de alimentación original (con enchufe y manguito) del fabricante.

7.1 Limpieza del mecanismo de corte

¡ATENCIÓN! Peligro debido al agua. El agua dentro del aparato provoca cortocircuitos y destruye los componentes eléctricos.

- No salpique el aparato con agua.
 - Para la limpieza utilice exclusivamente una escobilla de mano o un cepillo.
1. Detenga el aparato y espere a que el mecanismo de corte se pare.
 2. Desconecte el enchufe.
 3. Desenganche el recogedor de césped (véase capítulo 6.3 "Enganche y desenganche del recogedor de césped [opcional] (11)", página 65).
 4. Vuelque el aparato hacia un lado y limpie el mecanismo de corte con una escobilla de mano o un cepillo.

7.2 Sustitución del rodillo escarificador o el rodillo aspirador (opcional) (18)

El rodillo escarificador está previsto para los trabajos de escarificación más gruesos y el rodillo aspirador (opcional) para los trabajos de escarificación más finos (véase capítulo 2.6 "Volumen de suministro (02, 03)", página 59).

Desmontaje del rodillo

1. Detenga el aparato y espere a que el mecanismo de corte se pare.
2. Desconecte el enchufe.
3. Dé la vuelta al aparato.
4. Desatornille el tornillo (18/1) (18/a).
5. Pliegue el estribo de cierre (18/2) hacia arriba (18/b).
6. Mueva el rodillo (18/3) ligeramente en dirección a la carcasa (18/c).
7. Extraiga el rodillo (18/d).

Montaje del rodillo

Realice el procedimiento anterior en el orden inverso.

8 AYUDA EN CASO DE AVERÍA

⚠ ¡PRECAUCIÓN! Peligro de lesiones. Las partes del aparato afiladas y en movimiento pueden producir lesiones.

- Lleve siempre guantes protectores cuando realice trabajos de mantenimiento, conservación y limpieza.

i NOTA En caso de averías que no figuren en esta tabla o no pueda solucionar usted mismo, póngase en contacto con nuestro servicio de atención al cliente.

Problema	Causa	Solución
El motor no funciona.	No hay corriente	<ul style="list-style-type: none"> ■ Compruebe el cable de alimentación y el interruptor automático. ■ Tire de la palanca del interruptor del motor/palanca de seguridad hasta el tope hacia el manillar.
	El mecanismo de corte está bloqueado por césped apelmazado y musgo.	<ul style="list-style-type: none"> ■ Ajuste una profundidad de trabajo más baja. ■ Limpie el mecanismo de corte.
Cortocircuito inmediato al conectar el enchufe	Los componentes eléctricos del aparato están defectuosos.	<ul style="list-style-type: none"> ■ Diríjase a un taller de servicio posventa.

Problema	Causa	Solución
El mecanismo de corte no gira.	El mecanismo de corte está bloqueado por césped apelmazado y musgo.	<ul style="list-style-type: none"> ■ Ajuste una profundidad de trabajo más baja. ■ Limpie el mecanismo de corte.
La potencia del motor y del escarificador disminuye.	El mecanismo de corte se frena.	<ul style="list-style-type: none"> ■ Ajuste una profundidad de trabajo más baja. ■ Siegue el césped.
	Las cuchillas del escarificador están desgastadas.	<ul style="list-style-type: none"> ■ Sustituya el rodillo escarificador.
El aparato vibra y funciona de forma irregular.	Las cuchillas del escarificador están dañadas.	<ul style="list-style-type: none"> ■ Sustituya el rodillo escarificador. ■ Diríjase a un taller de servicio posventa.

9 TRANSPORTE

¡ATENCIÓN! Peligro de daños en el aparato.

Si el aparato se desplaza sobre una superficie firme con el mecanismo de corte bajado, este sufrirá daños.

- Para levantar el mecanismo de corte, gire la rueda de ajuste de profundidad de trabajo a la escarificación con poca profundidad.
1. Detenga el motor y espere a que el mecanismo de corte se pare.
 2. Gire la rueda de ajuste de profundidad de trabajo hacia la derecha a la escarificación con poca profundidad (12/2).
 3. Retire el enchufe de la toma de corriente y pliegue el cable de alimentación.

Transportar el aparato entre dos áreas de trabajo

- Desplace el aparato hasta la zona de trabajo con el mecanismo de corte levantado.
- En caso de que deba sostener el aparato: eleve el aparato por el asa de transporte.

Transporte del aparato en un vehículo

- Repliegue el manillar (véase *capítulo 6.1 "Recogida y despliegue del manillar (09)", página 65*).
- Asegure el aparato en el vehículo de forma que no vuelque ni se deslice.
- Proteja el aparato de los golpes con los objetos que lo rodean.
- No apoye ningún objeto en el aparato.

10 ALMACENAMIENTO

1. Desconecte el enchufe.
2. Gire la rueda de ajuste de profundidad de trabajo hacia la derecha a la escarificación con poca profundidad (12/2).
3. Repliegue el manillar (véase *capítulo 6.1 "Recogida y despliegue del manillar (09)", página 65*).
4. Limpie a fondo el aparato (véase *capítulo 7.1 "Limpieza del mecanismo de corte", página 67*).
5. Aplique a todas las piezas metálicas una fina capa de aceite o silicona para protegerlas de la corrosión.
6. Guarde el aparato en un lugar seco, limpio y protegido de las heladas. Cúbralo con una lona transpirable para protegerlo del polvo. No utilice ninguna lámina de plástico para evitar que se acumule la humedad.

11 ELIMINACIÓN DEL PRODUCTO

Indicaciones sobre la ley alemana de equipos eléctricos y electrónicos



- Los aparatos eléctricos y electrónicos antiguos no pertenecen a la basura doméstica y deben eliminarse por separado.
- El propietario o usuario de equipos eléctricos y electrónicos están obligados por ley a devolverlas tras su uso.

El símbolo del contenedor tachado significa que los aparatos eléctricos y electrónicos no se pueden tirar a la basura doméstica.

Los aparatos eléctricos y electrónicos pueden depositarse de forma gratuita en los siguientes puntos:

- Puntos de recogida y eliminación públicos (p. ej., recintos municipales)
- Puntos de venta de electrodomésticos (físicos y en línea) siempre que el comerciante esté obligado a recoger aparatos u ofrezca el servicio voluntariamente.

Estas afirmaciones solamente son válidas para aquellos aparatos que se instalen y se vendan en los países de la Unión Europea y que estén sujetos a la Directiva europea 2012/19/UE. En países fuera de la Unión Europea pueden estar vigentes unas disposiciones diferentes a ésta en materia de eliminación de aparatos eléctricos y electrónicos antiguos.

14 GARANTÍA

Durante el periodo legal de la garantía, nos comprometemos, a nuestra elección, a reparar o sustituir el aparato en caso de defecto de fabricación o material. El periodo de la garantía depende de la legislación del país donde se compró el aparato.

Nuestra garantía solo tiene validez en los siguientes casos:

- Se ha seguido el manual de instrucciones
- Se manipula el aparato correctamente
- Se han utilizado piezas de repuesto originales

La garantía no tendrá validez en los siguientes casos:

- Intentos de reparación no autorizados
- Modificaciones técnicas sin autorización
- Un uso inadecuado

Quedan excluidos de la garantía:

- Los daños de pintura derivados del desgaste normal
- Las piezas de desgaste que están identificadas con el marco en la ficha de piezas de repuesto

El plazo de garantía comienza con la compra por parte del primer comprador final. La fecha del comprobante de compra será determinante. Diríjase al comercio donde compró el aparato o al servicio de atención al cliente autorizado más cercano con esta declaración y el comprobante de compra original. De acuerdo con esta declaración, los derechos del comprador permanecen intactos frente al vendedor.

12 SERVICIO DE ATENCIÓN AL CLIENTE/SERVICIO TÉCNICO

Para cuestiones acerca de la garantía, reparaciones o piezas de recambio, diríjase al punto de servicio técnico de AL-KO más cercano. Lo encontrará en la siguiente dirección electrónica:

www.alko-garden.com/service-contacts

Encontrará más información sobre las piezas de repuesto en:

www.alko-garden.com/spareparts

13 INFORMACIÓN SOBRE LA DECLARACIÓN DE CONFORMIDAD

Por la presente, declaramos bajo nuestra única responsabilidad que este producto, en la versión que hemos comercializado, cumple los requisitos de las directivas europeas armonizadas, los estándares europeos de seguridad y los estándares específicos del producto. La declaración de conformidad forma parte del manual de instrucciones y se adjunta a la máquina.

TRADUZIONE DEL MANUALE PER L'USO ORIGINALE

Sommario

1 Istruzioni per l'uso	70	6.3 Aggancio e sgancio del cesto raccogli- erba [opzionale] (11).....	78
1.1 Simboli sulla copertina.....	70	6.4 Impostazione della profondità di lavo- ro (12).....	78
1.2 Descrizione dei simboli e parole se- gnaletiche	71	6.5 Collegamento alla rete (13, 14, 15)....	79
2 Descrizione del prodotto	71	6.6 Avviamento e arresto del motore (16, 17).....	79
2.1 Utilizzo conforme alla destinazione ...	71	7 Manutenzione e cura	79
2.2 Possibile uso errato prevedibile.....	71	7.1 Pulire l'utensile da taglio	79
2.3 Dispositivi di sicurezza e di protezio- ne.....	71	7.2 Sostituzione del rullo scarificatore o del rullo arieggiatore (opzionale) (18)	80
2.4 Simboli sull'apparecchio	71	8 Supporto in caso di anomalie	80
2.5 Panoramica del prodotto (01)	72	9 Trasporto	81
2.6 Dotazione (02, 03).....	72	10 Conservazione.....	81
3 Indicazioni di sicurezza	72	11 Smaltimento.....	81
3.1 Indicazioni generali di sicurezza per macchine elettriche.....	72	12 Servizio clienti/Assistenza	81
3.1.1 Sicurezza sul posto di lavoro.....	73	13 Informazioni sulla dichiarazione di confor- mità	81
3.1.2 Sicurezza elettrica	73	14 Garanzia	82
3.1.3 Sicurezza di persone.....	73		
3.1.4 Utilizzo e manipolazione della macchina elettrica	74		
3.1.5 Service	74		
3.2 Indicazioni di sicurezza per scarifica- tori e arieggiatori per prato.....	74		
3.3 Carico delle vibrazioni.....	75		
3.4 Inquinamento acustico.....	76		
4 Montaggio	76		
4.1 Montaggio dello scarificatore (04 - 06).....	76		
4.2 Montaggio del cesto raccogli- erba (07, 08)	77		
5 Messa in funzione	77		
5.1 Eseguire un controllo visivo	77		
5.2 Procurarsi il cavo di alimentazione e verificare l'allacciamento alla rete.....	77		
5.3 Regolazione della stegola (06)	77		
6 Utilizzo.....	77		
6.1 Ripiegamento ed estensione della stegola (09).....	77		
6.2 Apertura del deflettore (10).....	78		

1 ISTRUZIONI PER L'USO

- Le istruzioni per l'uso originali sono quelle in tedesco. Tutte le altre varianti linguistiche sono traduzioni delle istruzioni per l'uso originali.
- Conservare le presenti istruzioni per l'uso per avere sempre a portata di mano, in caso di necessità, tutte le informazioni sull'apparecchio.
- Consegnare l'apparecchio ad altre persone solo insieme alle presenti istruzioni per l'uso.
- Attenersi alle indicazioni di sicurezza e alle avvertenze contenute nelle presenti istruzioni per l'uso.

1.1 Simboli sulla copertina

Simbolo	Significato
	Prima della messa in funzione, leggere attentamente queste istruzioni per l'uso. È il presupposto per lavorare in modo sicuro e per una gestione regolare.

Simbolo	Significato
	Istruzioni per l'uso
	Non danneggiare o tagliare il cavo di alimentazione per evitare scosse elettriche!

1.2 Descrizione dei simboli e parole segnaletiche

⚠ PERICOLO! Mostra una situazione pericolosa imminente che, se non viene evitata, ha come conseguenza la morte o una lesione grave.

⚠ ATTENZIONE! Mostra una situazione potenzialmente pericolosa che, se non viene evitata, potrebbe avere come conseguenza la morte o una lesione grave.

⚠ CAUTELA! Mostra una situazione potenzialmente pericolosa che, se non viene evitata, potrebbe avere come conseguenza una lesione leggera o di media gravità.

ATTENZIONE! Mostra una situazione che, se non viene evitata, potrebbe avere come conseguenza dei danni materiali.

i AVVISO Indicazioni speciali volte a migliorare la comprensione e l'uso.

2 DESCRIZIONE DEL PRODOTTO

Nella presente documentazione vengono descritti diversi modelli di apparecchio. Identificare il proprio modello sulla base delle immagini di prodotto e della descrizione delle diverse opzioni.

2.1 Utilizzo conforme alla destinazione

Questo scarificatore è stato progettato per allentare e aerare un pavimento di cemento (scarificazione) nel settore privato e può essere utilizzato solo su prati asciutti tagliati corti.

Ogni altro utilizzo e modifica o installazione verranno considerati estranei alla destinazione d'uso e avranno come conseguenza la decadenza della garanzia, oltre alla perdita della conformità (marchio CE) e al rifiuto da parte del costruttore di qualsiasi responsabilità rispetto a danni all'utente o a terzi.

2.2 Possibile uso errato prevedibile

L'apparecchio non è progettato per uso commerciale nei parchi pubblici e negli impianti sportivi né per l'utilizzo in agricoltura e nella silvicoltura. Non deve essere utilizzato per la riduzione di cespugli e siepi né per il livellamento del terreno.

2.3 Dispositivi di sicurezza e di protezione

⚠ ATTENZIONE! **Pericolo di lesioni.** Dispositivi di sicurezza e di protezione difettosi o disattivati possono avere come conseguenza lesioni gravi.

- Far riparare i dispositivi di sicurezza e di protezione difettosi.
- Non disattivare mai i dispositivi di sicurezza e di protezione.

Leva di accensione del motore/impugnatura di sicurezza

L'apparecchio è dotato di una leva di accensione del motore/impugnatura di sicurezza: non appena questa viene rilasciata, l'apparecchio si arresta.

Deflettore

L'apparecchio è dotato di un deflettore che impedisce l'espulsione di erba ed oggetti in caso di scarificazione senza cesto raccogliherba.

2.4 Simboli sull'apparecchio

Simbolo	Significato
	Pericolo dovuto alla proiezione di oggetti! Tenere lontane le altre persone dalla zona di pericolo! Mantenere la distanza di sicurezza!
	Prima dei lavori di manutenzione, cura e pulizia, leggere le istruzioni per l'uso!
	Evitare di calpestare il cavo di rete! Pericolo di scossa elettrica in caso di cavo di rete danneggiato.

Simbolo	Significato
	Non avvicinare mani e piedi al gruppo di taglio! Prima dei lavori di manutenzione, cura e pulizia scollegare l'apparecchio dalla rete elettrica!
	Non rilevante.
	Procedura di avviamento del motore vedere capitolo 6.6 "Avviamento e arresto del motore (16, 17)", pagina 79
	Scarificazione poco profonda
	Scarificazione molto profonda

2.5 Panoramica del prodotto (01)

N.	Componente
1	Stegola superiore, ripiegabile
2	32.4 E: leva di accensione del motore 38.4 E: impugnatura di sicurezza
3	Interruttore del motore con pulsante di sicurezza e spina di rete integrata
4	Scarico di trazione del cavo
5	Viti ad alette
6	Manico intermedio
7	Stegola inferiore, regolabile in altezza
8	Deflettore
9	Manopola di regolazione della profondità di lavoro
10	Gruppo di taglio con rullo scarificatore o rullo arieggiatore
11	Cesto raccogliërba
12	Rullo scarificatore
13	Rullo arieggiatore*

* solo per 38.4 E

2.6 Dotazione (02, 03)

La dotazione comprende gli articoli sotto elencati. Controllare se sono inclusi tutti gli articoli:

N.	Componente
1	Stegola superiore
2	Manico intermedio (x2)
3	Stegola inferiore
4	Scarificatore
5	Cesto raccogliërba
6	Scarico di trazione del cavo
7	Blocco di sicurezza per scarico di trazione
8	Morsetti per cavo (x2)
9	Dadi ad alette (x4)
10	Morsetto sul cavo
11	Dadi (x4)
12	Rondelle (x4)
13	Viti per stegola (x4)
14	Viti per manico inferiore (x2)
15	Rullo scarificatore
16	Rullo arieggiatore* **

* solo per 38.4 E

** Pericolo di danni all'apparecchio. Rimuovere il rullo arieggiatore prima di accendere l'apparecchio.

Accessori opzionali:

- Rullo arieggiatore da 32 cm, cod. art.: 114049 (solo per 32.4 E Basic Care)

3 INDICAZIONI DI SICUREZZA

3.1 Indicazioni generali di sicurezza per macchine elettriche

⚠ ATTENZIONE! Leggere tutte le indicazioni di sicurezza, le istruzioni, le illustrazioni e i dati tecnici di cui è dotata questa macchina. Omissioni nel rispetto delle indicazioni seguenti possono causare folgorazione, incendio e/o gravi infortuni.

- Conservare tutte le indicazioni di sicurezza e le istruzioni per futuro riferimento.

Il termine utilizzato nelle indicazioni di sicurezza "Macchina" si riferisce a macchine elettriche collegate alla rete di alimentazione (con cavo di rete) o a macchine elettriche a batteria (senza cavo di rete).

3.1.1 Sicurezza sul posto di lavoro

- **Mantenere pulita e ben illuminata la propria zona di lavoro.** La mancanza di ordine o zone di lavoro non illuminate possono causare incidenti.
- **Non utilizzare la macchina elettrica in ambienti a rischio di esplosione in cui sono presenti liquidi, gas o polveri infiammabili.** Le macchine generano scintille che possono innescare la polvere o i vapori.
- **Durante l'uso tenere i bambini e le altre persone lontano dalla macchina.** In caso di distrazione si può perdere il controllo sulla macchina.

3.1.2 Sicurezza elettrica

- **Il connettore della macchina deve essere adatto alla presa. Il connettore non deve essere modificato in alcun modo. Non utilizzare adattatori in combinazione con macchine dotate di terra di protezione.** L'uso di connettori non modificati e di prese adatte riduce il rischio di scosse elettriche.
- **Evitare il contatto fisico con superfici collegate a terra, ad esempio superfici di tubi, radiatori, forni o frigoriferi.** Il corpo collegato a terra è più esposto al rischio di scosse elettriche.
- **Non utilizzare la macchina in caso di pioggia o umidità.** Ciò aumenta il rischio di scosse elettriche.
- **Non utilizzare il cavo di collegamento per scopi impropri, ad esempio per trasportare o appendere la macchina o per sfilare il connettore dalla presa. Tenere il cavo lontano da calore, olio, spigoli taglienti o parti mobili.** Cavi di collegamento danneggiati o attorcigliati aumentano il rischio di scosse elettriche.
- **Quando si lavora con una macchina all'aperto, utilizzare solo cavi di prolunga adatti anche per uso esterno.** L'utilizzo di un cavo di prolunga adatto per l'esterno riduce il rischio di scosse elettriche.
- **Se l'uso della macchina in un ambiente umido non è evitabile, utilizzare un interruttore differenziale.** L'impiego di un interruttore

differenziale riduce il rischio di scosse elettriche.

3.1.3 Sicurezza di persone

- **Quando si lavora con una macchina si raccomanda di procedere con cautela, attenzione e giudizio. Non utilizzare macchine se si è stanchi o sotto l'influsso di droghe, alcol o medicinali.** Un momento di distrazione durante l'uso della macchina può avere come conseguenza infortuni gravi.
- **Indossare equipaggiamento di protezione personale e sempre degli occhiali protettivi.** Indossare un equipaggiamento protettivo personale, come maschera antipolvere, scarpe di sicurezza antiscivolo, caschetto o protezione per l'udito, a seconda dell'uso della macchina, riduce il rischio di lesioni.
- **Evitare la messa in funzione involontaria. Accertarsi che la macchina sia spenta prima di collegarla all'alimentazione elettrica e/o alla batteria, di imbracciarla o di trasportarla.** Se trasportando la macchina si tiene il dito sull'interruttore oppure si collega la macchina all'alimentazione di corrente possono verificarsi degli incidenti.
- **Prima di accendere la macchina rimuovere gli attrezzi di regolazione o la chiave inglese.** Un attrezzo o una chiave che si trovino in una parte rotante della macchina possono portare a infortuni.
- **Evitare una postura anomala. Assicurarsi una posizione stabile e mantenere l'equilibrio in qualsiasi momento.** In questo modo è possibile controllare meglio la macchina in situazioni inaspettate.
- **Indossare abiti adatti. Non indossare abiti ampi o gioielli. Tenere capelli e abiti lontano dalle parti in movimento.** Abiti larghi, gioielli o capelli lunghi possono rimanere catturati dalle parti in movimento.
- **Se possono essere montati dispositivi di aspirazione polveri e di raccolta, devono essere collegati e utilizzati correttamente.** L'utilizzo di un aspiratore può ridurre i rischi dovuti alla polvere.
- **Non pensare di essere nel giusto e non ignorare le norme di sicurezza per le macchine, anche se avete familiarità con la macchina dopo molti usi.** Un'azione sconveniente può portare a gravi lesioni in pochi secondi.

3.1.4 Utilizzo e manipolazione della macchina elettrica

- **Non sovraccaricare la macchina. Per lavorare utilizzare la macchina specificamente previsto.** Con la macchina giusta si lavora meglio e in modo più sicuro nel campo di prestazioni specificato.
- **Non utilizzare una macchina che abbia l'interruttore guasto.** Una macchina che non è più possibile accendere o spegnere è pericolosa e deve essere riparata.
- **Sfilare il connettore dalla presa e/o rimuovere la batteria prima di effettuare impostazioni della macchina, di sostituire accessori oppure di riporre la macchina.** Questa misura precauzionale previene l'avvio involontario della macchina.
- **Conservare le macchine non utilizzate fuori della portata dei bambini. Non consentire di usare la macchina a persone che non ne conoscono l'utilizzo o che non abbiano letto le istruzioni.** Le macchine sono pericolose se vengono utilizzate da persone inesperte.
- **Tenere con cura le macchine e gli accessori. Controllare se le parti mobili funzionano correttamente e non si bloccano, se ci sono parti rotte o danneggiate che compromettono il funzionamento della macchina. Prima di utilizzare la macchina far riparare le parti danneggiate.** Molti incidenti hanno la propria causa in macchine sottoposte a una scarsa manutenzione.
- **Mantenere i taglienti affilati e puliti.** Attrezzi di taglio sottoposti a una cura meticolosa con bordi taglienti affilati si inceppano meno e sono più facili da guidare.
- **Utilizzare la macchina, accessori ecc. in base a queste istruzioni. Nel far questo tenere in considerazione le condizioni di lavoro e l'attività da svolgere.** L'uso di macchine per scopi diversi dalle applicazioni previste può portare a situazioni pericolose.
- **Mantenere asciutte, pulite ed esenti da olio e grasso le maniglie e le superfici dell'impugnatura.** Le maniglie scivolose e le superfici dell'impugnatura non consentono il funzionamento e il controllo sicuri della macchina in situazioni impreviste.

3.1.5 Service

- **Far riparare la macchina soltanto da personale tecnico qualificato e con ricambi o-**

riginali. In questo modo si garantisce che la sicurezza della macchina rimanga inalterata.

3.2 Indicazioni di sicurezza per scaricatori e arieggiatori per prato

- **Non utilizzare la macchina con il cattivo tempo e in particolare in caso di temporale.** In questo modo si riduce il rischio di essere colpiti da un fulmine.
- **Ispezionare accuratamente la zona di lavoro della macchina per assicurarsi che non vi siano animali selvatici.** Gli animali potrebbero venire feriti dalla macchina in movimento.
- **Ispezionare accuratamente la zona di lavoro della macchina e rimuovere tutti gli eventuali sassi, pezzi di legno, fili metallici, ossa o altri corpi estranei.** Eventuali oggetti proiettati potrebbero causare lesioni.
- **Prima di utilizzare la macchina controllare sempre che singoli denti o l'intero gruppo denti non siano usurati o danneggiati.** Componenti usurati o danneggiati aumentano il rischio di lesioni.
- **Prima dell'uso, verificare che il cavo di rete e gli eventuali cavi di prolunga non mostrino segni di danneggiamento o usura. Non utilizzare la macchina se il cavo appare danneggiato o usurato. Se durante il funzionamento si rileva che il cavo di rete è danneggiato o usurato, spegnere la macchina e non toccare il cavo prima di aver staccato la spina di rete.** Un cavo di rete o di prolunga danneggiato può causare una scossa elettrica, un incendio e/o lesioni gravi.
- **Controllare a intervalli regolari il contenitore di raccolta per assicurarsi che non sia usurato o danneggiato.** Un contenitore di raccolta usurato o danneggiato può aumentare il rischio di lesioni.
- **Non rimuovere le coperture di protezione dalla loro sede. Le coperture di protezione devono essere in condizioni ottimali per l'impiego e correttamente fissate.** Una copertura di protezione allentata, danneggiata o non perfettamente funzionante può essere causa di lesioni.
- **Mantenere le aperture di ingresso dell'aria libere da depositi.** Prese d'aria ostruite e depositi possono causare un surriscaldamento e il rischio di incendio.

- **Indossare sempre scarpe protettive anti-scivolo quando si utilizza la macchina. Non utilizzare la macchina a piedi nudi o con sandali o altre calzature aperte.** In questo modo si riduce il rischio di lesioni ai piedi in caso di contatto con i denti in rotazione.
- **Indossare sempre pantaloni lunghi quando si utilizza la macchina.** Lasciando parti di pelle scoperta si aumenta il rischio di lesioni causate da oggetti proiettati.
- **Non utilizzare la macchina quando l'erba è bagnata. Avanzare con la macchina camminando, mai correndo.** In questo modo si riduce il rischio di inciampare e cadere e il conseguente pericolo di lesioni.
- **Non utilizzare la macchina su pendii eccessivamente ripidi.** In questo modo si riducono i rischi di perdere il controllo, scivolare e cadere, con il conseguente pericolo di lesioni.
- **Durante i lavori in pendenza, mantenersi sempre saldamente in posizione; lavorare sempre in senso trasversale alla pendenza, mai in salita o in discesa, e prestare particolare attenzione quando si cambia direzione di lavoro.** In questo modo si riducono i rischi di perdere il controllo, scivolare e cadere, con il conseguente pericolo di lesioni.
- **Procedere con particolare cautela quando ci si muove all'indietro o si tira la macchina verso di sé. Osservare sempre attentamente i dintorni.** In questo modo si riduce il rischio di inciampare durante il lavoro.
- **Mantenere il cavo di rete lontano dai denti della macchina.** Un cavo di rete danneggiato può causare una scossa elettrica, un incendio e/o lesioni gravi.
- **Se il cavo di rete rimane impigliato o subisce danni, spegnere la macchina e staccare la spina di rete.** Cavi impigliati o danneggiati possono aumentare il rischio di scosse elettriche.
- **Afferrare sempre la macchina per le superfici isolate dell'impugnatura, in quanto i denti potrebbero entrare in contatto con condutture elettriche nascoste o con il proprio cavo di rete.** Il contatto dei denti con una linea in tensione può trasmettere la tensione anche alle parti metalliche dell'apparecchio e causare una scossa elettrica.
- **Non toccare i denti o altri componenti pericolosi finché sono ancora in movimento.**

In questo modo si riduce il rischio di lesioni causate da parti in movimento.

- **Controllare che tutti gli interruttori siano spenti e che la spina di rete sia staccata prima di rimuovere del materiale incastrato o di eseguire la pulizia della macchina.** Un azionamento imprevisto della macchina può causare lesioni gravi.

3.3 Carico delle vibrazioni

Valori complessivi di vibrazione e valori di emissioni sonore

- I valori complessivi di vibrazione e i valori di emissioni sonore indicati sono stati misurati secondo una procedura di prova standardizzata e possono essere utilizzati per confrontare un apparecchio elettrico con un altro.
- I valori complessivi di vibrazione e i valori di emissioni sonore indicati possono inoltre essere utilizzati per una stima iniziale del carico.
- I valori complessivi di vibrazione e i valori di emissioni sonore possono differire dai valori indicati nel corso dell'effettivo utilizzo dell'apparecchio elettrico, in funzione delle modalità di tale utilizzo.
- Adottare le misure di sicurezza indicate nel capitolo sulla sicurezza. Tentare di mantenere le sollecitazioni da vibrazioni il più ridotte possibile. Possibili misure per ridurre le sollecitazioni da vibrazioni sono, ad esempio, indossare guanti durante l'uso dell'utensile e ridurre i tempi di lavoro. A tal proposito occorre tenere in considerazione tutte le parti del ciclo di esercizio (ad esempio i tempi in cui l'apparecchio elettrico è spento e quelli in cui è acceso, ma funziona in assenza di carico).

Pericolo dovuto a vibrazioni

- *Il valore effettivo di emissione di vibrazioni durante l'uso dell'apparecchio può deviare dal valore dichiarato dal produttore.* Tenere conto dei seguenti fattori di influenza prima dell'uso e durante l'uso:
 - L'apparecchio viene utilizzato in modo conforme a destinazione?
 - Il materiale viene tagliato e lavorato nel modo giusto?
 - L'apparecchio è nelle condizioni appropriate per l'utilizzo?
 - È installato l'utensile da taglio giusto, ed è affilato correttamente?

- Le impugnature e le eventuali maniglie antivibranti opzionali sono montate e collegate saldamente all'apparecchio?
- Utilizzare l'apparecchio solo con il regime del motore necessario per il lavoro specifico da svolgere. Evitare il regime massimo per limitare il rumore e le vibrazioni.
- Un uso e una manutenzione impropri possono aumentare la rumorosità e le vibrazioni dell'apparecchio. Ciò provoca danni alla salute. In questo caso spegnere immediatamente l'apparecchio e farlo riparare da un centro di assistenza autorizzato.
- Il livello di esposizione alle vibrazioni dipende dal lavoro da eseguire e dalla modalità di utilizzo dell'apparecchio. Stimare tale livello e prevedere di conseguenza delle pause di lavoro adeguate. Questo riduce considerevolmente l'esposizione alle vibrazioni sull'intero tempo di lavoro.
- L'uso prolungato dell'apparecchio espone l'operatore a vibrazioni e può causare problemi di circolazione ("sindrome del dito bianco"). Per ridurre questo rischio, indossare dei guanti e tenere le mani calde. In presenza dei sintomi del "dito bianco", consultare subito un medico. Tra questi sintomi figurano: intorpidimento, perdita della sensibilità, formicolio, pizzicore, dolore, perdita della forza, cambiamento del colore o della condizione della pelle. Di solito questi sintomi interessano le dita, le mani o i polsi. Il rischio aumenta alle basse temperature.
- Prevedere nel corso della giornata lavorativa delle pause sufficientemente lunghe per riposarsi dal rumore e dalle vibrazioni. Pianificare il lavoro in modo da distribuire su più giorni l'uso di apparecchi che producono forti vibrazioni.
- Se si avverte un qualche malessere o si nota la decolorazione della pelle della mano durante l'uso dell'apparecchio, smettere immediatamente di lavorare. Programmare delle pause di lavoro sufficienti. Senza adeguate pause di lavoro si può sviluppare una sindrome da vibrazioni mano-braccio.
- Ridurre al minimo il rischio di esporsi a vibrazioni. Attenersi alle raccomandazioni per la cura dell'apparecchio contenute nelle istruzioni per l'uso.
- Se si utilizza spesso l'apparecchio, rivolgersi al proprio rivenditore locale per acquistare degli accessori antivibranti (ad es. maniglie).

- Evitare di lavorare con l'apparecchio a temperature inferiori a 10 °C. Stabilire in un piano di lavoro come può essere limitata l'esposizione alle vibrazioni.

3.4 Inquinamento acustico

Alcune emissioni acustiche dell'apparecchio sono inevitabili. Spostare il lavoro rumoroso in determinati periodi consentiti. Osservare periodi di riposo e limitare le ore di lavoro al minimo. Per la propria sicurezza personale e per proteggere le persone che lavorano nelle vicinanze è necessario indossare una protezione dell'udito adeguata.

4 MONTAGGIO

⚠ ATTENZIONE! Pericolo dovuto a montaggio incompleto! L'utilizzo di un apparecchio non completamente montato può avere come conseguenza lesioni gravi.

- Utilizzare l'apparecchio solo se è completamente montato!
- Prima dell'accensione verificare che tutti i dispositivi di sicurezza e di protezione siano presenti e funzionanti!

4.1 Montaggio dello scarificatore (04 - 06)

Montaggio della stegola inferiore (04)

1. Inserire (04/a) la stegola inferiore (04/1) nelle apposite aperture (04/2) sullo scarificatore.
2. Serrare a mano (04/b) la stegola inferiore con le viti (02/14, 03/13, 04/3) per il manico inferiore.

Montaggio dello scarico di trazione del cavo (05)

1. Infilare (05/a) dal basso lo scarico di trazione del cavo (05/1) sulla stegola superiore.
2. Fissare (05/b) il blocco di sicurezza per lo scarico di trazione (05/2) sotto lo scarico sulla stegola superiore.

Montaggio del manico intermedio sulla stegola inferiore (06)

1. Posizionare entrambi i manici intermedi (06/1) sulla stegola inferiore (06/2).
2. Inserire le viti (06/3).
3. Sul lato sinistro: inserire la vite (06/3) attraverso il morsetto (06/8) del cavo.
4. Montare le rondelle (06/4), i dadi (06/5) e i dadi ad alette (06/6) e serrare a fondo.

Montaggio della stegola superiore sul manico intermedio (06)

AVVISO Prima di montare la stegola superiore, applicare lo scarico di trazione del cavo.

1. Posizionare la stegola superiore (06/7) sul manico intermedio (06/1).
2. Inserire le viti (06/3).
3. Montare le rondelle (06/4), i dadi (06/5) e i dadi ad alette (06/6) e serrare a fondo.

Montaggio dei morsetti per il cavo (06)

1. Fissare (06/e) il cavo alla stegola con gli appositi morsetti (06/9).

4.2 Montaggio del cesto raccogliherba (07, 08)

Vedere le immagini (07) – (08).

5 MESSA IN FUNZIONE

ATTENZIONE! Pericolo di danni all'apparecchio. Il rullo arieggiatore è fissato alla parte inferiore dello scarificatore.

- Rimuovere il rullo arieggiatore prima di accendere l'apparecchio.

5.1 Eseguire un controllo visivo

1. Verificare se sono presenti eventuali danni e viti allentate nell'apparecchio. Sostituire le parti difettose e stringere le viti.
2. Controllare che il cavo di alimentazione non sia danneggiato. Cambiare il cavo di alimentazione difettoso.
3. Verificare che l'apparecchio non sia sporco. Eliminare la sporcizia.

5.2 Procurarsi il cavo di alimentazione e verificare l'allacciamento alla rete

Osservare le indicazioni di sicurezza relative al cavo di rete.

Requisiti del cavo di rete

Procurarsi un cavo di rete che soddisfi i requisiti seguenti:

- 3 conduttori con sezione minima di 2,5 mm (ossia con conduttore di protezione)
- lunghezza max. 40 m
- protetto contro gli spruzzi (classe di protezione IP44)
- adatto per uso esterno (qualità H05RN-F, ossia isolato in gomma)

Requisiti dell'allacciamento alla rete

Controllare se l'allacciamento alla rete soddisfa i requisiti seguenti:

- Fusibile almeno 10 A
- Interruttore differenziale con corrente di intervento max. 30 mA

5.3 Regolazione della stegola (06)

1. Su entrambi i lati della stegola, in alto e in basso sul manico intermedio:
 - Svitare il dado ad alette (06/6) sul manico intermedio (06/1).
 - Togliere il dado (06/5) e la rondella (06/4) dalla vite.
 - Estrarre (06/c) la vite (06/3).
2. Sul lato sinistro: estrarre la vite (06/3) con il morsetto (06/8) del cavo.
3. Spostare (06/d) la stegola (06/2, 06/7) fino al foro successivo sul manico intermedio.
4. Procedendo secondo la sequenza inversa, serrare nuovamente la stegola.

6 UTILIZZO

AVVISO Tosare sempre il prato prima della scarificazione (altezza max.: 4 cm). Rimuovere gli eventuali corpi estranei dalla superficie del prato. Per garantire la stabilità durante il lavoro, mantenere la posizione di funzionamento affermando saldamente l'impugnatura.

6.1 Ripiegamento ed estensione della stegola (09)

CAUTELA! Pericolo di schiacciamento. Le dita e altre parti del corpo si possono schiacciare tra le parti libere della stegola.

- Tenere saldamente le parti libere della stegola.
- Non tenere le dita o altre parti del corpo tra le parti sciolte.

ATTENZIONE! Pericolo di danni ai cavi elettrici. I cavi del motore e di rete possono rimanere schiacciati tra le parti allentate della stegola e subire danni.

- Quando si ripiega o si estende la stegola, fare attenzione a non schiacciare il cavo.

Ripiegamento della stegola

1. Allentare i dadi ad alette (09/1) sulla stegola inferiore e ripiegare verso il basso (09/a) la stegola superiore (09/2).

2. Allentare i dadi ad alette (09/3) sulla stegola superiore quel tanto che basta perché l'intera stegola superiore ripiegata si lasci richiudere verso l'alto (09/b).
3. Serrare leggermente tutti i dadi ad alette.

Estensione della stegola

Procedere secondo la sequenza inversa.

6.2 Apertura del deflettore (10)

L'apparecchio può essere utilizzato con o senza il cesto raccogliërba.

Per scarificazione senza cesto raccogliërba

i AVVISO Il deflettore è fornito in dotazione. Aprire sempre il deflettore prima della scarificazione per far possa scorrere lo scarificatore dal deflettore.

1. Spingere il deflettore (10/1) all'indietro fino a farlo scattare in posizione con un angolo di circa 30°.

Per scarificazione con cesto raccogliërba

Spingere il deflettore completamente verso l'alto. Per l'uso del cesto raccogliërba: vedere *capitolo 6.3 "Aggancio e sgancio del cesto raccogliërba [opzionale] (11)", pagina 78*.

6.3 Aggancio e sgancio del cesto raccogliërba [opzionale] (11)

Aggancio del cesto raccogliërba

1. Sollevare (11/a) il deflettore (11/1).
2. Agganciare (11/b) il cesto raccogliërba (11/2) da dietro nei supporti.
3. Rilasciare il deflettore.

Sgancio e svuotamento del cesto raccogliërba

1. Arrestare l'apparecchio e attendere che il gruppo di taglio sia completamente fermo.
2. Sollevare il deflettore (11/1).
3. Sollevare il cesto raccogliërba (11/2) per sganciarlo dai supporti e tirarlo all'indietro.
4. Svuotare il cesto raccogliërba.
5. Riagganciare il cesto raccogliërba (vedere sopra).

6.4 Impostazione della profondità di lavoro (12)

⚠ CAUTELA! Pericolo di lesioni da taglio. In caso di contatto con l'utensile da taglio in movimento o fermo si corre il pericolo di tagli.

- Arrestare l'apparecchio e attendere l'arresto dell'utensile di taglio.
- Staccare la spina di alimentazione per spegnere l'apparecchio.
- Indossare guanti protettivi.

L'impostazione della profondità di lavoro dipende dai seguenti fattori:

- Stato del prato:
 - ben curato: profondità di lavoro ridotta
 - non curato: profondità di lavoro elevata
- Materiale scarificato:
 - Iniziare con una profondità di penetrazione nella cortica erbosa di 2 – 3 mm.
 - Aumentare progressivamente la profondità di lavoro fino ad estrarre dal suolo una quantità di materiale scarificato sufficiente.
- Usura delle lame:
 - Lame nuove: profondità di lavoro ridotta
 - Lame usurate: profondità di lavoro elevata

In caso di profondità di lavoro eccessiva: l'apparecchio si arresta e il motore non gira.

ATTENZIONE! Pericolo di danneggiamento all'apparecchio. Regolare la profondità di lavoro solo con il motore spento e l'albero porta taglienti fermo.

1. Ruotare verso destra la manopola di regolazione (12/1) per scarificare con una profondità ridotta (12/2). Il gruppo di taglio viene sollevato.
2. Verificare la profondità di lavoro:
 - Avviare l'apparecchio (vedere *capitolo 6.6 "Avviamento e arresto del motore (16, 17)", pagina 79*).
 - Verificare i risultati su un breve tratto di prato. Se il prato viene scarificato in modo insufficiente o irregolare, è necessario abbassare il gruppo di taglio.
3. Arrestare l'apparecchio e attendere che il gruppo di taglio sia completamente fermo.
4. Ruotare leggermente verso sinistra la manopola di regolazione (12/1) per scarificare con

una profondità elevata (12/3). Il gruppo di taglio viene abbassato.

5. Ripetere i passaggi descritti sopra fino a quando il prato non viene scarificato in modo regolare.

6.5 Collegamento alla rete (13, 14, 15)

1. Collegare saldamente la presa (13/1, 14/1) del cavo di rete alla spina (13/2, 14/2) sull'interruttore del motore.
2. Fissare (15/a) e (15/b) il cavo di rete (13/3, 14/3) nell'apposito scarico di trazione (13/4, 14/4) in modo che non possa essere sfilato dall'interruttore del motore.

6.6 Avviamento e arresto del motore (16, 17)

ATTENZIONE! Pericolo di danni all'apparecchio. Se vengono accesi e spenti più volte in rapida successione, il motore e il gruppo di taglio possono subire danni.

- Avviare il motore solo se il gruppo di taglio è fermo.

Avviamento del motore per 32.4 E

1. Premere il pulsante di sicurezza (16/1) e tenerlo premuto (16/a).
2. Tirare (16/b) la leva di accensione del motore (16/2) verso la stegola (16/3). Avviare il motore e l'utensile di taglio.
3. Rilasciare il pulsante di sicurezza (16/1) mantenendo in posizione la leva di accensione del motore (16/2).

I AVVISO La leva di accensione del motore non si blocca in posizione da sé. Deve essere tenuta ferma sulla stegola per tutta la durata del lavoro.

Avviamento del motore per 38.4 E

1. Premere il pulsante di sicurezza (17/1) e tenerlo premuto (17/a).
2. Tirare (17/b) l'impugnatura di sicurezza (17/2) verso la stegola (17/3). Avviare il motore e l'utensile di taglio.
3. Rilasciare il pulsante di sicurezza (17/1) mantenendo in posizione l'impugnatura di sicurezza (17/2).

I AVVISO L'impugnatura di sicurezza non si blocca in posizione da sé. Deve essere tenuta ferma sulla stegola per tutta la durata del lavoro.

Arresto del motore per 32.4 E

1. Rilasciare la leva di accensione del motore (16/2). Questa passa automaticamente in posizione di inattività.

Il motore si arresta immediatamente. Il gruppo di taglio continua a girare fino ad arrestarsi.

Arresto del motore per 38.4 E

1. Rilasciare l'impugnatura di sicurezza (17/2). Questa passa automaticamente in posizione di inattività.

Il motore si arresta immediatamente. Il gruppo di taglio continua a girare fino ad arrestarsi.

⚠ CAUTELA! Pericolo di lesioni da taglio. In caso di contatto con l'utensile da taglio in movimento o fermo si corre il pericolo di tagli.

- Arrestare l'apparecchio e attendere l'arresto dell'utensile di taglio.
- Staccare la spina di alimentazione per spegnere l'apparecchio.
- Indossare guanti protettivi.

7 MANUTENZIONE E CURA

⚠ CAUTELA! Pericolo di lesioni da taglio. In caso di contatto con l'utensile da taglio in movimento o fermo si corre il pericolo di tagli.

- Arrestare l'apparecchio e attendere l'arresto dell'utensile di taglio.
- Staccare la spina di alimentazione per spegnere l'apparecchio.
- Indossare guanti protettivi.

I AVVISO Sostituire un eventuale cavo di rete difettoso esclusivamente con un ricambio originale (cavo di rete con spina e presa) del produttore!

7.1 Pulire l'utensile da taglio

ATTENZIONE! Pericolo da umidità. L'acqua nell'apparecchio provoca cortocircuiti e la distruzione dei componenti elettrici.

- Non spruzzare acqua sull'apparecchio.
- Per la pulizia utilizzare soltanto un pennello o una spazzola.

1. Arrestare l'apparecchio e attendere che il gruppo di taglio sia completamente fermo.
2. Staccare la spina di rete.
3. Sganciare il cesto raccogliherba (vedere capitolo 6.3 "Aggancio e sgancio del cesto raccogliherba [opzionale] (11)", pagina 78).

- Ribaltare l'apparecchio di lato e ripulire il gruppo di taglio con uno scopino o una spazzola.

7.2 Sostituzione del rullo scarificatore o del rullo arieggiatore (opzionale) (18)

Il rullo scarificatore è progettato per lavori di scarificazione di sgrasso; il rullo arieggiatore (opzionale) è progettato per lavori di scarificazione di rifinitura (vedere capitolo 2.6 "Dotazione (02, 03)", pagina 72).

Smontaggio del rullo

- Arrestare l'apparecchio e attendere che il gruppo di taglio sia completamente fermo.
- Staccare la spina di rete.
- Ribaltare l'apparecchio.
- Svitare (18/a) la vite (18/1).
- Ribaltare verso l'alto (18/b) la staffa di chiusura (18/2).

- Spingere (18/c) il rullo (18/3) leggermente in direzione dell'alloggiamento.
- Rimuovere (18/d) il rullo.

Montaggio del rullo

Procedere secondo la sequenza inversa.

8 SUPPORTO IN CASO DI ANOMALIE

⚠ CAUTELA! Pericolo di lesioni. Le parti taglienti e mobili dell'apparecchio possono causare lesioni.

- Durante i lavori di manutenzione, cura e pulizia indossare sempre dei guanti di protezione!

i AVVISO In caso di guasti non elencati in questa tabella o che non si è in grado di eliminare personalmente, rivolgersi al nostro servizio clienti.

Problema	Causa	Rimedio
Il motore non gira.	Mancanza di corrente	<ul style="list-style-type: none"> Controllare il cavo di rete e l'interruttore automatico. Tirare la leva di accensione del motore/l'impugnatura di sicurezza verso la stegola fino a battuta.
	Il gruppo di taglio è bloccato da residui d'erba e muschio.	<ul style="list-style-type: none"> Impostare una profondità di lavoro minore. Pulire il gruppo di taglio.
Corto circuito immediato all'inserimento della spina di rete	I componenti elettrici dell'apparecchio sono difettosi.	<ul style="list-style-type: none"> Rivolgersi a un'officina del servizio assistenza.
Il gruppo di taglio non gira.	Il gruppo di taglio è bloccato da residui d'erba e muschio.	<ul style="list-style-type: none"> Impostare una profondità di lavoro minore. Pulire il gruppo di taglio.
Le prestazioni del motore dello scarificatore diminuiscono.	Il gruppo di taglio è frenato.	<ul style="list-style-type: none"> Impostare una profondità di lavoro minore. Falciare il prato.
	Le lame dello scarificatore sono usurate.	<ul style="list-style-type: none"> Sostituire il rullo scarificatore.
L'apparecchio vibra e funziona in modo irregolare o rumoroso.	Le lame dello scarificatore sono danneggiate.	<ul style="list-style-type: none"> Sostituire il rullo scarificatore. Rivolgersi a un'officina del servizio assistenza.

9 TRASPORTO

ATTENZIONE! Pericolo di danni all'apparecchio. Quando il gruppo di taglio è abbassato, può subire danni se l'apparecchio viene fatto passare su di una superficie dura.

- Per alzare il gruppo di taglio, ruotare la manopola di regolazione della profondità di lavoro per impostare una scarificazione poco profonda.

1. Arrestare il motore e attendere che il gruppo di taglio sia completamente fermo.
2. Ruotare verso destra la manopola di regolazione per la profondità di lavoro per impostare una scarificazione poco profonda (12/2).
3. Sfilare la spina di rete dalla presa e riavvolgere il cavo di rete.

Trasporto dell'apparecchio da una zona di lavoro all'altra

- Spostare l'apparecchio verso l'area di lavoro con il gruppo di taglio sollevato.
- Se l'apparecchio viene portato: sollevare l'apparecchio dalla maniglia di trasporto.

Trasporto dell'apparecchio su un veicolo

- Ripiegare la stegola (vedere capitolo 6.1 "Ripiegamento ed estensione della stegola (09)", pagina 77).
- Fissare l'apparecchio sul veicolo per evitare che si sposti o si ribalti.
- Proteggere l'apparecchio da possibili collisioni con gli oggetti circostanti.
- Non posizionare oggetti sull'apparecchio.

10 CONSERVAZIONE

1. Staccare la spina di rete.
2. Ruotare verso destra la manopola di regolazione per la profondità di lavoro per impostare una scarificazione poco profonda (12/2).
3. Ripiegare la stegola (vedere capitolo 6.1 "Ripiegamento ed estensione della stegola (09)", pagina 77).
4. Pulire a fondo l'apparecchio (vedere capitolo 7.1 "Pulire l'utensile da taglio", pagina 79).
5. Applicare su tutte le parti metalliche un sottile strato di olio o silicone per proteggerle dalla corrosione.
6. Riporre l'apparecchio in un luogo asciutto, pulito e protetto dal gelo. Coprire con un telo trasparente a protezione dalla polvere. Non utilizzare involucri in plastica per evitare l'accumulo di umidità.

11 SMALTIMENTO

Note sulla legge sulle apparecchiature elettriche ed elettroniche



- Le apparecchiature elettriche ed elettroniche usate non devono essere smaltite con i rifiuti domestici, bensì portate presso un punto di raccolta o smaltimento dei rifiuti speciali.

- I proprietari o utilizzatori di apparecchiature elettriche ed elettroniche sono tenuti per legge alla loro restituzione dopo l'uso.

Il simbolo del cestino barrato significa che le apparecchiature elettriche ed elettroniche non possono essere smaltite con i rifiuti domestici.

Le apparecchiature elettriche ed elettroniche possono essere depositate gratuitamente nei seguenti punti:

- Servizio pubblico di smaltimento o punti di raccolta (ad es. cantieri comunali)
- Rivenditori di apparecchiature elettriche (fisici od online), se i gestori sono obbligati ad accettarle od offrono volontariamente il servizio.

Queste affermazioni valgono solamente per gli apparecchi installati e venduti nei Paesi dell'Unione Europea e soggetti alla direttiva europea 2012/19/UE. Nei Paesi al di fuori dell'Unione Europea possono valere disposizioni differenti per lo smaltimento degli apparecchi elettrici ed elettronici usati.

12 SERVIZIO CLIENTI/ASSISTENZA

Per eventuali domande su garanzia, riparazione o pezzi di ricambio si prega di rivolgersi al centro di assistenza AL-KO più vicino. Per reperirlo, consultare il sito Internet all'indirizzo: www.alko-garden.com/service-contacts

Ulteriori informazioni sui pezzi di ricambio sono disponibili su: www.alko-garden.com/spareparts

13 INFORMAZIONI SULLA DICHIARAZIONE DI CONFORMITÀ

Con la presente, sotto la nostra esclusiva responsabilità, dichiariamo che questo prodotto nella forma distribuita sul mercato soddisfa i requisiti delle direttive UE armonizzate, gli standard di sicurezza UE e gli standard specifici di prodotto. La dichiarazione di conformità costituisce parte integrante delle istruzioni per l'uso e viene fornita insieme alla macchina.

14 GARANZIA

Elimineremo - a nostra discrezione tramite riparazione o consegna sostitutiva - eventuali difetti di produzione o del materiale dell'apparecchio entro i termini di prescrizione previsti dalla legge per i diritti di ricorso per vizi della cosa. I termini di prescrizione dipendono dalla normativa in vigore nel paese in cui l'apparecchio è stato acquistato.

I termini della garanzia valgono solo nei casi seguenti:

- Osservare le presenti istruzioni per l'uso
- Trattamento corretto
- Utilizzare parti di ricambio originali

La garanzia decade nei casi seguenti:

- Tentativi di riparazione in proprio
- Modifiche tecniche eseguite in proprio
- Uso non conforme alla destinazione

Sono esclusi dalla garanzia:

- danni della vernice da ricondurre alla normale usura
- Parti usurabili che sono contraddistinte sulla scheda ricambi con un riquadro

Il periodo di garanzia inizia con l'acquisto da parte del primo consumatore finale. Fondamentali sono la data e la ricevuta di acquisto. Rivolgersi al proprio rivenditore o al centro di assistenza autorizzato più vicino presentando la presente garanzia e la ricevuta di acquisto originale. La presente dichiarazione di garanzia non altera i diritti derivanti da vizi del prodotto spettanti per legge all'acquirente nei confronti del venditore.

PREVOD ORIGINALNIH NAVODIL

Kazalo vsebine

1	K tem navodilom za uporabo	83	6.5	Vzpostavitev omrežne povezave (13, 14, 15).....	91
1.1	Simboli na naslovnici	83	6.6	Zagon in zaustavitev motorja (16, 17)	91
1.2	Razlaga oznak in opozorilnih besed ..	84	7	Vzdrževanje in nega	91
2	Opis izdelka.....	84	7.1	Čiščenje rezila	92
2.1	Namenska uporaba	84	7.2	Zamenjava valja za rahljanje ali pre- zračevalnega valja (izbirno) (18)	92
2.2	Možna predvidljiva napačna raba	84	8	Pomoč pri motnjah.....	92
2.3	Varnostne naprave in zaščita	84	9	Transport	93
2.4	Simboli na napravi	84	10	Skladiščenje	93
2.5	Pregled izdelka (01).....	85	11	Odstranjevanje	93
2.6	Obseg dobave (02, 03).....	85	12	Servisna služba/servis.....	93
3	Varnostni napotki	85	13	Informacije o izjavi o skladnosti	93
3.1	Splošna varnostna navodila za elek- trične stroje	85	14	Garancija	94
3.1.1	Varnost na delovnem mestu.....	85	1 K TEM NAVODILOM ZA UPORABO		
3.1.2	Električna varnost.....	85	■	Nemška različica je izvirnik navodil za upora- bo. Različice v vseh drugih jezikih so prevodi originalnih navodil za uporabo.	
3.1.3	Varnost oseb	86	■	Navodila za uporabo vedno hranite tako, da jih lahko uporabite, kadar boste potrebovali informacije o napravi.	
3.1.4	Uporaba in ravnanje z električnim strojem.....	86	■	Napravo izročite drugim osebam samo sku- paj s temi navodili za uporabo.	
3.1.5	Servis	87	■	Preberite in upoštevajte varnostne napotke in opozorila v teh navodilih za uporabo.	
3.2	Varnostni napotki za rahljalik trave in prezračevalnik trave.....	87	1.1 Simboli na naslovnici		
3.3	Obremenitve zaradi vibracij	88			
3.4	Obremenitev zaradi hrupa	88			
4	Montaža	89			
4.1	Montaža rahljalnika (04 - 06)	89			
4.2	Montaža košare za travo (07, 08).....	89			
5	Zagon	89			
5.1	Opravitve pregled	89			
5.2	Priskrbite napajalni kabel in preverite omrežni priključek	89			
5.3	Prilagajanje upravljalnega ročaja (06)	89			
6	Upravljanje	90			
6.1	Zapiranje in razpiranje upravljalnega ročaja (09).....	90			
6.2	Odpiranje zaščitnega pokrova (10)....	90			
6.3	Vpenjanje in izpenjanje košare za travo [izbirno] (11).....	90			
6.4	Nastavitev delovne globine (12)	90			

Simbol	Pomen
	Pred zagonom obvezno pazno preberite ta navodila za uporabo. To je pogoj za varno delo in nemoteno delovanje.
	Navodila za uporabo
	Pazite, da ne poškodujete ali pretrgate električnega kabla, da ne pride do električnega udara!

1.2 Razlaga oznak in opozorilnih besed

⚠ NEVARNOST! Označuje neposredno nevarno situacijo, ki bo ob neupoštevanju opozorila povzročila smrt ali hude telesne poškodbe.

⚠ OPOZORILO! Označuje možno nevarno situacijo, ki lahko ob neupoštevanju opozorila povzroči smrt ali hude telesne poškodbe.

⚠ PREVIDNO! Označuje možno nevarno situacijo, ki lahko ob neupoštevanju opozorila povzroči manjše ali zmerne telesne poškodbe.

⚠ POZOR! Označuje situacijo, ki lahko ob neupoštevanju opozorila povzroči materialno škodo.

ℹ NAPOTEK Posebni napotki za boljše razumevanje in ravnanje

2 OPIS IZDELKA

V tej dokumentaciji so opisani različni modeli naprav. Svoj model prepoznate s pomočjo slike izdelka in opisa različnih možnosti.

2.1 Namenska uporaba

Rahljalnik je namenjen prezračevanju trave (rahljanju) za domačo rabo in se lahko uporablja samo za suho, kratko pristriženo travo.

Vsaka druga uporaba, kot tudi nepooblaščen spremembe in dodatki, velja za uporabo v nasprotju z namembnostjo, ki bo razveljavila garancijo in povzročila izgubo skladnosti (oznaka CE) ter zavrnitev vsakršne odgovornosti za škodo, ki jo utrpri uporabnik ali druga oseba, s strani proizvajalca.

2.2 Možna predvidljiva napačna raba

Naprava ni zasnovana za komercialno uporabo v javnih parkih in športnih objektih ter za uporabo v kmetijstvu in gozdarstvu. Ne sme se uporabljati za krajšanje grmovja in živih mej ali za izravnavanje prsti.

2.3 Varnostne naprave in zaščita

⚠ OPOZORILO! Nevarnost telesnih poškodb. Okvarjene in izklopljene varnostne in zaščitne naprave lahko povzročijo hude telesne poškodbe.

- Okvarjene varnostne in zaščitne naprave odajte v popravilo.
- Varnostnih naprav in zaščite nikoli ne izklaplajte.



Preklopna ročica motorja/varnostni lok

Naprava je opremljena s preklopno ročico motorja/varnostnim lokom, ki zaustavi napravo, če jo izpustite.

Zaščitni pokrov

Naprava je opremljena z zaščitnim pokrovom, ki preprečuje izmet trave in predmetov pri rahljanju z odstranjenjo košaro za travo.

2.4 Simboli na napravi

Simbol	Pomen
	Nevarnost zaradi odmetavanja predmetov! Osebe naj se ne zadržujejo v nevarnem območju! Zagotovite varnostno razdaljo!
	Pred vzdrževalnimi deli, nego in čiščenjem preberite navodila za uporabo!
	Ne vozite čez napajalni kabel! Nevarnost električnega udara v primeru poškodovanega napajalnega kabla.
	Z rokami in nogami ne segajte v bližino rezi! Pred vzdrževalnimi deli in nego ter čiščenjem odklopite napravo iz električnega omrežja!
	Ni pomembno.
	Postopek zagona motorja glejte <i>Poglavje 6.6 "Zagon in zaustavitve motorja (16, 17)", stran 91</i>
	Rahljanje pri majhni globini
	Rahljanje pri veliki globini

2.5 Pregled izdelka (01)

Št.	Sestavni del
1	Zgornji upravljalni ročaj, preklopni
2	32.4 E: Preklopna ročica motorja 38.4 E: Varnostni lok
3	Stikalo motorja z varnostnim tipkalom in vgrajenim omrežnim vtičem
4	Držalo za razbremenitev vleka kabla
5	Krilati vijaki
6	Srednji opornik
7	Spodnji upravljalni ročaj, višinsko nastavljiv
8	Zaščitni pokrov
9	Obroč za nastavitev delovne globine
10	Rezila z valjem za rahljanje ali valjem za prezračevanje
11	Košara za travo
12	Valj za rahljanje
13	Valj za prezračevanje*

* samo za 38.4 E

2.6 Obseg dobave (02, 03)

V obseg dobave so vključene tukaj navedene postavke. Preverite, ali so vsebovane vse postavke:

Št.	Sestavni del
1	Zgornji upravljalni ročaj
2	Srednji opornik (x2)
3	Spodnji upravljalni ročaj
4	Rahljalnik
5	Košara za travo
6	Držalo za razbremenitev vleka kabla
7	Varovalna objemka za držalo za razbremenitev vleka kabla
8	Kabelske sponke (x2)
9	Krilate matice (x4)
10	Kabelska sponka na kablu
11	Matice (x4)
12	Podložke (x4)

Št.	Sestavni del
13	Vijaki za upravljalni ročaj (x4)
14	Vijaki za spodnji opornik (x2)
15	Valj za rahljanje
16	Valj za prezračevanje* **

* samo za 38.4 E

** Nevarnost poškodb naprave. Pred vklopom naprave odstranite valj za prezračevanje.

Izbirno je kot oprema na voljo:

- Valj za prezračevanje 32 cm, št. izd.: 114049 (samo za 32.4 E Basic Care)

3 VARNOSTNI NAPOTKI

3.1 Splošna varnostna navodila za električne stroje

⚠ OPOZORILO! Preberite vse varnostne napotke, navodil, risbe in tehnične podatke, s katerimi je ta stroj opremljen. V primeru neupoštevanja naslednjih navodil lahko pride do električnega udara, požara in/ali hudih poškodb.

- Vse varnostne napotke in navodila shranite za uporabo v prihodnje.

Izraz »stroj«, ki se uporablja v varnostnih napotkih, se nanaša na stroje z omrežnim napajanjem (z napajalnim kablom) ali na stroje z akumulatorskim napajanjem (brez napajalnega kabla).

3.1.1 Varnost na delovnem mestu

- Vzdržujte delovno območje čisto in dobro prezračeno. Zaradi nereda ali neosvetljenih delovnih območij lahko pride do nesreč.
- Stroja ne uporabljajte v eksplozijsko ogroženem območju, v katerem so gorljive tekočine, plini ali prah. Stroji proizvajajo iskre, zaradi katerih se lahko prah ali hlapi vnamejo.
- Med uporabo stroja se v bližini ne smejo nahajati otroci in druge osebe. V primeru motenj lahko izgubite nadzor nad strojem.

3.1.2 Električna varnost

- Priključni vtič stroja se mora prilegati v vtičnico. Vtiča ni dovoljeno spreminjati. Z varnostno ozemljenimi stroji ne uporabljajte adapterskih vtičev. Nespremenjeni vtiči in primerne vtičnice zmanjšajo tvegane električnega udara.
- Izogibajte se stiku z ozemljenimi površinami, kot so cevi, grelniki, peči ali hladilniki.

Če je vaše telo ozemljeno, obstaja povečano tveganje električnega udara.

- **Stroja ne uporabljajte v dežju ali v mokrem vremenu.** To lahko poveča tveganje za električni udar.
- **Priključnega vodnika ne uporabljajte za druge namene, na primer za nošenje stroja, obešanje ali za vlečenje vtiča iz vtičnice. Priključnega vodnika ne izpostavljajte toploti, olju, ostrim robovom ali premikajočim se delom.** Poškodovani ali zavozlani priključni vodniki povečajo tveganje električnega udara.
- **Če s strojem delate na prostem, uporabite samo podaljške, ki so primerni za uporabo na prostem.** Z uporabo podaljška, ki je primeren za uporabo na prostem, se zmanjša tveganje električnega udara.
- **Če se uporabi stroja v vlažnem okolju ne morete izogniti, uporabite zaščitno stikalo za okvarni tok.** Z uporabo zaščitnega stikala za okvarni tok se zmanjša tveganje električnega udara.

3.1.3 Varnost oseb

- **Bodite pozorni, pazljivi in pri delu s strojem ravajte razumno. Stroja ne uporabljajte, če ste utrujeni ali pod vplivom drog, alkohola ali zdravil.** V trenutku nepazljivosti pri uporabi stroja lahko pride do resnih poškodb.
- **Nosite osebno zaščitno opremo in vedno nosite zaščitna očala.** Z nošenjem osebne zaščitne opreme, kot so maska za prah, nedrsni varnostni čevlji, varnostna čelada ali zaščita za sluh, glede na vrsto in namen uporabe stroja, se zmanjša tveganje poškodb.
- **Preprečite nenamerni zagon naprave. Preden stroj priključite v napajanje in/ali akumulatorsko baterijo ter preden ga dvignete ali nosite, se prepričajte, da je izklopljen.** Če imate pri nošenju stroja prst na stikalu ali pa v električno omrežje priključite vklopljeno električno orodje, lahko pride do nesreče.
- **Preden odklopite stroj, odstranite nastavitvena orodja ali izvijače.** Orodje ali ključ, ki se nahaja v vrtljivem se delu stroja, lahko povzroči poškodbe.
- **Izogibajte se nenaravni drži telesa. Poskrbite za varno in stabilno stojišče ter pazite na ravnotežje.** Tako boste v nepričakovanih situacijah stroj lahko bolje nadzorovali.

- **Nosite primerna oblačila. Ne nosite ohlapnih oblačil ali nakita. Las in oblačil ne približujte gibljivim delom.** Ohlapna oblačila, nakit ali dolgi lasje se lahko zapletejo v premikajoče se dele.
- **Če je mogoče montirati naprave za odsevanje in prestrezanje prahu, jih je treba priključiti in pravilno uporabljati.** Z uporabo sesalne naprave za prah lahko zmanjšate nevarnosti, ki lahko nastanejo zaradi prahu.
- **Ne zazibajte se v navidezno varnost in ne opuščajte varnostnih predpisov za stroje, tudi če po večkratni uporabi poznate stroj.** Nepazljivo ravnanje lahko sekundah povzroči hude telesne poškodbe.

3.1.4 Uporaba in ravnanje z električnim strojem

- **Stroja ne preobremenite. Za svoje delo uporabite stroj, ki je predviden za ta namen.** Z ustreznim strojem boste v navedenem območju zmogljivosti delali bolj in bolj varno.
- **Ne uporabljajte strojev s pokvarjenim stikalom.** Stroj, ki ga več ni mogoče vklopiti ali izklopiti, je nevaren in ga je treba popraviti.
- **Pred izvajanjem nastavitev naprave, zamenjavo nastavkov ali odlaganjem stroja izvlecite vtič iz vtičnice in/ali odstranite snemljivo akumulatorsko baterijo.** S tem varnostnim ukrepom preprečite, da bi se stroj nenamerno vklopil.
- **Stroje, ki jih ne uporabljate, shranite izven dosega otrok. Ne dovolite, da stroj uporabljajo osebe, ki ga ne poznajo in ki niso prebrale teh navodil.** Stroji so nevarni, če jih uporabljajo neizkušene osebe.
- **Stroje in nastavke skrbno negujte. Preverite, ali vrteči se deli delujejo brezhibno in se ne zatikajo, ali so deli zlomljeni ali tako močno poškodovani, da je delovanje stroja ovirano. Poskrbite, da so poškodovani deli pred uporabo stroja popravljeni.** Vzrok za veliko nesreč je slabo vzdrževan stroj.
- **Rezalna orodja naj bodo vedno čista in naostrena.** Skrbno negovana rezalna orodja z ostrimi rezili se redkeje zatikajo in jih je mogoče lažje voditi.
- **Stroj, nastavke, priključna orodja itd. uporabljajte v skladu s temi navodili. Pri tem upoštevajte delovne pogoje in delo, ki ga boste opravljali.** Če stroj uporabljate za dru-

ge namene, ki niso predvideni, lahko pride do nevarnih situacij.

- **Ročaji in prijemalne površine morajo biti vedno suhi, čisti in na njih ne sme biti olja in maziva.** Zdrsliivi ročaji in prijemalne površine ne dovoljujejo varnega delovanja in upravljanja stroja v nepredvidenih situacijah.

3.1.5 Servis

- **Stroj naj popravlja samo kvalificirano strokovno osebje in samo z uporabo originalnih nadomestnih delov.** Tako zagotovite, da bo varnost stroja ostala nespremenjena.

3.2 Varnostni napotki za rahljalnik trave in prezračevalnik trave

- **Stroja ne uporabljajte pri slabem vremenu, predvsem v nevihtah.** To zmanjšuje tveganje udara strele.
- **Temeljito preiščite delovno območje stroja za divje živali.** Divje živali lahko delujoči stroj poškoduje.
- **Temeljito pregledjte delovno območje stroja in odstranite vse kamne, palice, žice, kosti in druge tujke.** Leteči deli lahko povzročijo hude poškodbe.
- **Pred uporabo stroja vedno preverite, ali so roglji ali sklop rogljev enote obrabljeni ali poškodovani.** Obrabljeni ali poškodovani deli povečajo nevarnost poškodb.
- **Pred uporabo preverite električni kabel in vse podaljške, da niso poškodovani in da ne kažejo znakov staranja.** Stroja ne uporabljajte, če je kabel poškodovan ali obrabljen. Če se električni kabel med delovanjem poškoduje ali obrablja, izklopite stroj in se kabla ne dotikajte, dokler ne odklopite omrežnega vtiča. Poškodovan električni kabel ali podaljšek lahko povzroči električni udar, požar in/ali hude poškodbe.
- **Redno preverjajte, da lovilna posoda ni obrabljena ali poškodovana.** Obrabljena ali poškodovana lovilna posoda lahko poveča nevarnost poškodb.
- **Zaščitni pokrove pustite na mestu.** Zaščitni pokrovi morajo delovati in biti pravilno pritrjeni. Ohlapen, poškodovan ali nedelujoč zaščitni pokrov lahko povzroči poškodbe.
- **Odprtine za zrak naj bodo brez oblog.** Zaradi zamašenih dovodov zraka in oblog lahko pride do pregrevanja ali nevarnosti požara.
- **Pri uporabi stroja vedno nosite protidrsne zaščitne čevlje. S strojem nikoli ne delajte bosí ali v odprtih sandalih.** S tem zmanjšate nevarnost poškodb stopal pri stiku z vrtečimi se roglji.
- **Pri uporabi stroja vedno nosite dolge hlače.** Gola koža povečuje verjetnost poškodb zaradi letočih delov.
- **Stroja ne uporabljajte v mokri travi. Pri uporabi hodite in ne tecite.** To zmanjšuje tveganje zdrsa in padca, ki lahko privede do poškodb.
- **Ne uporabljajte stroja na preveč strmih pobočjih.** S tem se zmanjšuje tveganje izgube nadzora, zdrsa in padca, ki lahko privede do poškodb.
- **Pri delu na pobočjih poskrbite za stabilno stojišče; vedno delajte prečno na pobočje, nikoli navzgor ali navzdol, in bodite izredno previdni, ko spreminjate smer dela.** S tem se zmanjšuje tveganje izgube nadzora, zdrsa in padca, ki lahko privede do poškodb.
- **Bodite še posebej previdni pri vzvratni vožnji ali pri vlečenju stroja proti sebi. Vedno bodite pozorni na svojo okolico.** To zmanjšuje nevarnost spotikanja med delom.
- **Električni kabel ne približujte rogljem.** Poškodovan električni kabel lahko povzroči električni udar, požar in/ali hude poškodbe.
- **Odklopite omrežni vtič in izklopite stroj, če se prvi zatakne ali poškoduje.** Zapleteni ali poškodovani kabli lahko povečajo nevarnost električnega udara.
- **Stroj držite samo za izolirana ročaja, ker lahko roglji pridejo v stik s skritimi električnimi napeljavami ali lastnim napajalnim kablom.** Kontakt rogljev, ki je pod napestjo, lahko naelektri kovinske dele naprave in tako povzroči električni udar.
- **Ne dotikajte se rogljev ali drugih nevarnih delov, ki se še premikajo.** S tem zmanjšate nevarnost za poškodbe zaradi premikajočih se delov.
- **Preden odstranjujete zagozden material ali čistite stroj se prepričajte, da so vsa stikala izklopljena in je omrežni vtič odklopljen.** Nepričakovano delovanje stroja lahko povzroči hude telesne poškodbe.

3.3 Obremenitve zaradi vibracij

Skupne vrednosti oddajanja tresljajev in emisij hrupa

- Navedene skupne vrednosti oddajanja tresljajev in emisij hrupa so izmerjene v skladu s standardiziranimi postopki preizkušanja in jih je mogoče uporabiti za primerjavo električnega orodja z drugimi napravami.
- Navedene skupne vrednosti oddajanja tresljajev in emisij hrupa lahko uporabite tudi za predhodno oceno obremenitve.
- Skupne vrednosti oddajanja tresljajev in hrupa se lahko med dejansko uporabo električnega orodja razlikujejo od navedene vrednosti, odvisno od vrste in načina uporabe električnega orodja.
- Upošteвайте varnostne ukrepe v skladu s poglavjem o varnosti. Poskusite vzdrževati kar najnižjo obremenitev z vibracijam. Primer ukrepov za zmanjšanje obremenitve z vibracijami sta nošenje rokavic pri uporabi orodja in omejitve časa uporabe. Pri tem je treba upoštevati vse dele delovnega cikla (na primer čase, ko je električno orodje izklopljeno, in čase, ko je vklopljeno, vendar brez obremenitve).

Nevarnost zaradi vibracij

- *Dejanska vrednost izpustov vibracij med uporabo naprave lahko odstopa od vrednosti, ki jo navaja proizvajalec.* Upošteвайте naslednje vplivne dejavnike pred uporabo oz. med njo:
 - Ali je naprava uporabljena skladno z namensko uporabo?
 - Ali je material izrezan ali obdelan na pravi način?
 - Ali je naprava v stanju, ustreznem za uporabo?
 - Ali je rezalno orodje pravilno naostreno oz. ali je vgrajeno pravilno rezalno orodje?
 - Ali so ročaji in po potrebi izbirni vibracijski ročaji montirani in ali so trdno povezani z napravo?
- Napravo uporabljajte samo s številom vrtljajev motorja, ki je potrebno za posamezno delo. Izogibajte se maksimalnemu številu vrtljajev motorja, da se zmanjšajo hrup in vibracije.
- Nepravilna uporaba in vzdrževanje lahko povečata hrup in vibriranje naprave. To škoduje zdravju. V tem primeru takoj izklopite napra-

vo in poskrbite, da jo popravi pooblaščen servisna delavnica.

- Stopnja obremenitve zaradi vibracij je odvisna od opravljanega dela oz. uporabe naprave. Ocenite jo in vključite ustrezne delovne premore. S tem se bistveno zmanjša obremenitev zaradi vibracij skozi celoten čas dela.
- Daljša uporaba naprave uporabnika izpostavlja vibracijam in lahko povzroči težave z obtokom (»bele prste«). Da bi zmanjšali to tveganje, nosite rokavice in skrbite, da so roke tople. Če zaznate simptome »belih prstov«, takoj poiščite zdravniško pomoč. Med temi simptomi so: otrplost, ščemenje, srbenje, bolečina, popuščanje moči, sprememba barve ali stanja kože. Običajno se ti simptomi pokažejo na prstih ali rokah ali pri utripu. Pri nižjih temperaturah se nevarnost poveča.
- Med delovnim dnevom naredite daljše premore, da si lahko opomorete od hrupa in vibracij. Delo načrtujte tako, da je uporaba naprav, ki povzročajo močne vibracije, razporejena na več dni.
- Če med uporabo naprave na rokah zaznate nelagodje ali razbarvanje kože, takoj prekinite delo. Vključite ustrezne delovne premore. Brez ustreznih odmorov lahko pride do sindroma vibracij v roki in dlani.
- Zmanjšajte tveganje izpostavljenosti vibracijam. Vzdržujte napravo v skladu z napotki v navodilih za uporabo.
- Če napravo pogosto uporabljate, se obrnite na svojega trgovca, da si priskrbite protivibracijsko opremo (npr. ročaje).
- Z napravo ne delajte pri temperaturah, nižjih od 10 °C. V delovnem načrtu opredelite, kako je mogoče omejiti obremenitev zaradi vibracij.

3.4 Obremenitev zaradi hrupa

Določeni ravni hrupa zaradi te naprave se ni mogoče izogniti. Dela, pri katerih nastaja veliko hrupa, načrtujte za ure, ko je to dopustno in predvideno. Po potrebi ustavite dela ob času mirovanja in omejite delovni čas na najnujnejše. Za osebno zaščito nosite primerno zaščito za sluh; tudi druge osebe v bližini morajo nositi primerno zaščito za sluh.

4 MONTAŽA

⚠ OPOZORILO! Nevarnost zaradi nepopolne montaže! Uporaba nepopolno montirane naprave lahko povzroči hude telesne poškodbe.

- Napravo uporabljajte samo, če je ta v celoti montirana!
- Pred vklopom preverite, da so vse varnostne in zaščitne naprave montirane in delujoče!

4.1 Montaža rahljalnika (04 - 06)

Montirajte spodnji upravljalni ročaj (04)

1. Spodnji upravljalni ročaj (04/1) vstavite v odprtino (04/2) v rahljalniku (04/a).
2. Spodnji upravljalni ročaj ročno trdno privijte z vijaki (02/14, 03/13, 04/3) za spodnji opornik (04/b).

Namestite držalo za razbremenitev vleka kabla (05)

1. Držalo za razbremenitev vleka kabla (05/1) od spodaj vstavite v zgornji upravljalni ročaj (05/a).
2. Pritrdite varovalno objemko za razbremenitev vleka kabla (05/2) pod držalo za razbremenitev vleka kabla na zgornji upravljalni ročaj (05/b).

Srednji opornik montirajte na spodnji upravljalni ročaj (06)

1. Postavite oba srednja opornika (06/1) na spodnji upravljalni ročaj (06/2).
2. Vstavite vijake (06/3).
3. Na levi strani: Vijak (06/3) vtaknite skozi kabelsko sponko (06/8) na kablju.
4. Nataknite podložke (06/4), matice (06/5) in krilate matice (06/6) in jih privijte.

Montirajte zgornji upravljalni ročaj na srednji opornik (06)

i NAPOTEK Pred montažo zgornjega upravljalnega ročaja namestite držalo za razbremenitev vleka kabla.

1. Postavite zgornji upravljalni ročaj (06/7) na srednji opornik (06/1).
2. Vstavite vijake (06/3).
3. Nataknite podložke (06/4), matice (06/5) in krilate matice (06/6) in jih privijte.

Namestite kabelske sponke (06)

1. Kabel s kabelskimi sponkami (06/9) pritrdite na opornik (06/e).

4.2 Montaža košare za travo (07, 08)

Glejte slike od (07) do (08).

5 ZAGON

POZOR! Nevarnost poškodb naprave. Valj za prezračevanje je pritrjen na spodnji strani rahljalnika.

- Pred vklopom naprave odstranite valj za prezračevanje.

5.1 Opravite pregled

1. Preverite, ali je naprava poškodovana in ali so vijaki zrahljani. Zamenjajte okvarjene dele naprave in pritrдите vijake.
2. Preverite, ali je napajalni kabel poškodovan. Zamenjajte okvarjeni napajalni kabel.
3. Preverite, ali je naprava umazana. Odstranite umazanijo.

5.2 Priskrbite napajalni kabel in preverite omrežni priključek

Upoštevajte varnostne napotke za napajalni kabel.

Zahteve za omrežni kabel

Nabavite omrežni kabel, ki izpolnjuje naslednje zahteve:

- 3 vodniki z najmanjšim prečnim prerezom 2,5 mm (tj. z zaščitnim vodnikom)
- največ 40 m dolžine
- odporen na škropljenje vode (razred zaščite IP44)
- primeren za uporabo na prostem (kakovost H05RN-F, tj. zaščiten z gumijastim ovojem)

Zahteve za omrežni priključek

Preverite, ali omrežni priključek izpolnjuje naslednje zahteve:

- vsaj varovalka 10 A
- zaščitno stikalo za okvarni tok s sprožilnim tokom maks. 30 mA

5.3 Prilaganje upravljalnega ročaja (06)

1. Na obeh straneh upravljalnega ročaja spodaj in zgoraj na srednjem oporniku:
 - Odvijte krilato matico (06/6) na srednjem oporniku (06/1).
 - Matico (06/5) in podložko (06/4) odstranite z vijaka.
 - Odvijte (06/c) vijake (06/3).
2. Na levi strani: Vijak (06/3) izvlčite s kabelsko sponko (06/8) na kablju.

- Upravljalni ročaj (06/2, 06/7) premaknite do naslednje luknje na srednjem oporniku (06/d).
- Upravljalni ročaj ponovno privijte v obratnem vrstnem redu.

6 UPRAVLJANJE

 NAPOTEK Pred rahljanjem vedno pokosite travo (maks. višina trave: 4 cm). S travne površine odstranite tuje. Ostanite v delovnem položaju in trdno držite ročaj, da zagotovite stabilnost med delovanjem.

6.1 Zapiranje in razpiranje upravljalnega ročaja (09)

 PREVIDNO! Nevarnost zmečkanin. Prsti in drugi deli telesa se lahko stisnejo med zrahljane dele upravljalnega ročaja.

- Trdno držite zrahljane dele upravljalnega ročaja.
- Med zrahljanimi deli ne držite prstov in drugih delov telesa.

POZOR! Nevarnost poškodb električnega kabela. Kabel motorja in napajalni kabel se lahko stisneta med zrahljane dele upravljalnega ročaja in poškodujeta.

- Pri zapiranju/razpiranju upravljalnega ročaja ne stisnite kabela.

Zapiranje upravljalnega ročaja

- Odvijte krilati matici (09/1) na spodnjem upravljalnem ročaju in zgornji upravljalni ročaj (09/2) preklopite navzdol (09/a).
- Krilati matici (09/3) na zgornjem upravljalnem ročaju toliko sprostite, da se celoten zaprt zgornji upravljalni ročaj lahko zloži navzgor (09/b).
- Rahlo pritrdite vse krilate matice.

Odpiranje upravljalnega ročaja

Postopajte v obratnem vrstnem redu.

6.2 Odpiranje zaščitnega pokrova (10)

Naprava lahko deluje s košaro za travo ali brez nje.

Za rahljanje brez košare za travo

 NAPOTEK Zaščitni pokrov je ob dobavi zaprt. Pred rahljanjem vedno odprite zaščitni pokrov, da se lahko rahljani material odvede prek zaščitnega pokrova.

- Preklopite zaščitni pokrov (10/1) nazaj, da se pri kotu pribl. 30° slišno zaskoči.

Za rahljanje s košaro za travo

Zaščitni pokrov se preklopi popolnoma navzgor. Uporabite košaro za travo: glejte *Poglavje 6.3 "Vpenjanje in izpenjanje košare za travo [izbirno] (11)", stran 90.*

6.3 Vpenjanje in izpenjanje košare za travo [izbirno] (11)

Vpenjanje košare za travo

- Dvignite (11/a) zaščitni pokrov (11/1).
- Košaro za travo (11/2) od zadaj vpnite v držalo (11/b).
- Spustite zaščitni pokrov.

Izpenjanje in praznjenje košare za travo

- Napravo zaustavite in počakajte, da se rezilo ustavi.
- Privzdignite zaščitni pokrov (11/1).
- Košaro za travo (11/2) dvignite iz držala in snemite nazaj.
- Izpraznite košaro za travo.
- Vpnite košaro za travo (glejte zgoraj).

6.4 Nastavitev delovne globine (12)

 PREVIDNO! Nevarnost ureznin. Ob seganju proti delujočemu ali mirujočemu rezilu obstaja nevarnost ureznin.

- Zaustavite napravo in počakajte, da se rezilo ustavi.
- Izvlcite omrežni vtič, da napravi odklopite električni tok.
- Nosite zaščitne rokavice.

Delovna globina se nastavi glede na:

- Stanje trate:
 - negovana: majhna delovna globina
 - podivjana: velika delovna globina
- Rahljani material:
 - najprej 2–3 mm globine prodiranja v travno rušo.
 - Delovno globino po korakih nastavljajte globlje, dokler iz tal ne prihaja dovolj rahljane materiala.
- Obraba noža:
 - nov nož: majhna delovna globina
 - obrabljen nož: velika delovna globina

Pri preveliki delovni globini: Naprava miruje in motor se ne zažene.

POZOR! Nevarnost poškodb naprave. Delovno globino nastavite samo pri izklopljenem motorju in mirujočem rezalnim valjem.

- Obrnite obroč za nastavitvev (12/1) rahljanja pri majhni globini (12/2) v desno. Rezilo se dvigne.
- Preverite delovno globino:
 - Zaženite napravo (glejte *Poglavje 6.6 "Zagon in zaustavitev motorja (16, 17)", stran 91*).
 - Zapeljite na majhen del trave in preverite delovni učinek. Če je trava premalo ali neenakomerno zrahljana, je treba rezilo spustiti.
- Napravo zaustavite in počakajte, da se rezilo ustavi.
- Obrnite obroč za nastavitvev (12/1) rahljanja pri veliki globini (12/3) malenkost v levo. Rezilo se spusti.
- Ponavljajte prejšnje korake, dokler ni trava enakomerno zrahljana.

6.5 Vzpostavitev omrežne povezave (13, 14, 15)

- Vtično pušo (13/1, 14/1) napajalnega kabla trdno natakните na vtič (13/2, 14/2) na stikalu motorja.
- Napajalni kabel (13/3, 14/3) vpnite v držalo za razbremenitev vleka kabla (13/4, 14/4) tako (15/a) in (15/b), da se ne more sneti s stikala motorja.

6.6 Zagon in zaustavitev motorja (16, 17)

POZOR! Nevarnost poškodb naprave. Z večkratnim zaporednim kratkotrajnim vklopiljanjem/izklapljanjem se motor in rezilo poškodujeta.

- Motor vklopite samo, ko rezilo miruje.

Zagon motorja 32.4 E

- Pritisnite in držite (16/a) varnostno tipkalo (16/1).
- Povlecite (16/b) preklapno ročico motorja (16/2) proti upravljalnemu ročaju (16/3). Zaženite motor in rezilo.
- Spustite varnostno tipkalo (16/1) in pri tem držite preklapno ročico motorja (16/2).

i NAPOTEK Preklapna ročica motorja se ne zaskoči. Ves čas opravljanja dela jo trdno držite ob upravljalnem ročaju.

Zagon motorja 38.4 E

- Pritisnite in držite (17/a) varnostno tipkalo (17/1).
- Povlecite (17/b) varnostni lok (17/2) proti upravljalnemu ročaju (17/3). Zaženite motor in rezilo.
- Spustite varnostno tipkalo (17/1) in pri tem držite varnostni lok (17/2).

i NAPOTEK Varnostni lok se ne zaskoči. Ves čas opravljanja dela ga trdno držite ob upravljalnem ročaju.

Zaustavitev motorja 32.4 E

- Spustite preklapno ročico motorja (16/2). Ta se samodejno povrne v začetni položaj.

Motor se takoj zaustavi. Rezilo še nekaj časa deluje, preden se ustavi.

Zaustavitev motorja 38.4 E

- Spustite varnostni lok (17/2). Ta se samodejno povrne v začetni položaj.

Motor se takoj zaustavi. Rezilo še nekaj časa deluje, preden se ustavi.

⚠ PREVIDNO! Nevarnost ureznin. Ob seganju proti delujočemu ali mirujočemu rezilu obstaja nevarnost ureznin.

- Zaustavite napravo in počakajte, da se rezilo ustavi.
- Izvlecite omrežni vtič, da napravi odklopite električni tok.
- Nosite zaščitne rokavice.

7 VZDRŽEVANJE IN NEGA

⚠ PREVIDNO! Nevarnost ureznin. Ob seganju proti delujočemu ali mirujočemu rezilu obstaja nevarnost ureznin.

- Zaustavite napravo in počakajte, da se rezilo ustavi.
- Izvlecite omrežni vtič, da napravi odklopite električni tok.
- Nosite zaščitne rokavice.

i NAPOTEK Poškodovan napajalni kabel lahko zamenjate samo z originalnim kablom (z vtičem in vtičnico) proizvajalca!

7.1 Čiščenje rezila

POZOR! Nevarnost zaradi vode. Voda v napravi povzroča kratek stik in okvare električnih sestavnih delov.

- Naprave ne pršite z vodo.
- Za čiščenje uporabite izključno omelce ali krtačo.

1. Napravo zaustavite in počakajte, da se rezilo ustavi.
2. Izvlecite omrežni vtič.
3. Izpnite košaro za travo (glejte *Poglavje 6.3 "Vpenjanje in izpenjanje košare za travo [izbirno] (11)", stran 90*).
4. Napravo prekucnite na stran in z omelcem ali krtačo očistite rezilo.

7.2 Zamenjava valja za rahljanje ali prezračevalnega valja (izbirno) (18)

Valj za rahljanje je predviden za groba rahljalna dela, valj za prezračevanje (izbirni) pa za fina rahljalna dela (glejte *Poglavje 2.6 "Obseg dobave (02, 03)", stran 85*).

Demontaža valja

1. Napravo zaustavite in počakajte, da se rezilo ustavi.
2. Izvlecite omrežni vtič.
3. Obrnite napravo.
4. Odvijte (18/a) vijake (18/1).
5. Zaporni kavelj (18/2) preklopite navzgor (18/b).
6. Rahlo potisnite valj (18/3) v smeri ohišja (18/c).
7. Odstranite valj (18/d).

Vgradnja valja

Postopajte v obratnem vrstnem redu.

8 POMOČ PRI MOTNJAH

⚠ PREVIDNO! Nevarnost telesnih poškodb. Predmeti z ostrimi robovi in premikajoči se predmeti lahko povzročijo telesne poškodbe.

- Pri vzdrževalnih delih, negi in popravih vedno nosite zaščitne rokavice!

ℹ NAPOTEK Pri motnjah, ki niso navedene v tej tabeli ali ki jih ne morete sami odpraviti, se obrnite na našo servisno službo.

Motnja	Vzrok	Odpravljanje
Motor ne deluje.	Ni elektrike	<ul style="list-style-type: none"> ■ Preverite napajalni kabel in zaščitno stikalo napajanja. ■ Preklopno ročico motorja/varnostni lok povlecite do naslona proti upravljalnemu ročaju.
	Rezilo je zagosteno zaradi goste trave in mahu.	<ul style="list-style-type: none"> ■ Nastavite manjšo delovno globino. ■ Očistite rezilo.
Takojšnji kratek stik ob vključitvi omrežnega vtiča	Električni sestavni deli v napravi so okvarjeni.	<ul style="list-style-type: none"> ■ Obiščite servisno delavnico.
Rezilo se ne obrača.	Rezilo je zagosteno zaradi goste trave in mahu.	<ul style="list-style-type: none"> ■ Nastavite manjšo delovno globino. ■ Očistite rezilo.
Moč motorja in rahljalnika je zmanjšana.	Rezilo je blokirano.	<ul style="list-style-type: none"> ■ Nastavite manjšo delovno globino. ■ Pokosite travo.
	Rezila za rahljanje so obrabljena.	<ul style="list-style-type: none"> ■ Zamenjajte valj za rahljanje.
Naprava vibrira in ne deluje gladko.	Rezila za rahljanje so poškodovana.	<ul style="list-style-type: none"> ■ Zamenjajte valj za rahljanje. ■ Obiščite servisno delavnico.

9 TRANSPORT

POZOR! Nevarnost poškodb naprave. Rezilo se poškoduje, če napravo s spušenim rezilom vodite po trdni površini.

- Obrnite obroč za nastavitve delovne globine na rahljanje pri majhni globini, da dvignete rezilo.
1. Zaustavite motor in počakajte, da se rezilo ustavi.
 2. Obrnite obroč za nastavitve delovne globine na rahljanje pri majhni globini (12/2) v desno.
 3. Omrežni vtič izvilcite iz vtičnice, zložite napajalni kabel.

Prenašanje naprave med delovnimi območji

- Napravo vodite z dvignjenim rezilom do delovnega območja.
- Če napravo nosite: Napravo dvignite tako, da primete nosilni ročaj.

Prevoz naprave v vozilu

- Zapiranje upravljalnega ročaja (glejte *Poglavje 6.1 "Zapiranje in razpiranje upravljalnega ročaja (09)", stran 90*).
- Napravo v vozilu zavarujte pred prevračanjem in premikanjem.
- Napravo zavarujte pred udarci bližnjih predmetov.
- Na napravo ne postavljajte nobenih predmetov.

10 SKLADIŠČENJE

1. Izvilcite omrežni vtič.
2. Obrnite obroč za nastavitve delovne globine na rahljanje pri majhni globini (12/2) v desno.
3. Zapiranje upravljalnega ročaja (glejte *Poglavje 6.1 "Zapiranje in razpiranje upravljalnega ročaja (09)", stran 90*).
4. Temeljito očistite napravo (glejte *Poglavje 7.1 "Čiščenje rezila", stran 92*).
5. Vse kovinske dele za zaščito pred korozijo namažite z oljem ali silikonom.
6. Napravo shranjujte na suhem, čistem mestu, ki je zaščiten pred zmrzovanjem. Za zaščito pred prahom napravo pokrijte z zračno ponjavo. Ne uporabljajte plastične folije, da preprečite zastajanje vlage.

11 ODSTRANJEVANJE

Napotki k Uredbi o odpadni električni in elektronski opremi



- Stara električna in elektronska oprema ne sodi med gospodinske odpadke, temveč jo je treba odstraniti ločeno!
- Lastniki oz. uporabniki električnih in elektronskih naprav jih morajo po uporabi skladno z zakonom vrniti.

Simbol prekrižanega zabojnika za odpadke pomeni, da se odpadne električne in elektronske opreme ne sme odvreči med gospodinske odpadke.

Odpadno električno in elektronsko opremo lahko brezplačno oddate na naslednjih mestih:

- javna komunalna oz. zbirna mesta (npr. komunalni objekti);
- prodajna mesta električnih naprav (fizična in spletna), kjer so prodajalci obvezani sprejeti vračila oziroma kjer to storitev prostovoljno ponujajo.

Te izjave veljajo samo za naprave, ki so nameščene in kupljene v Evropski uniji in za katere velja evropska Direktiva 2012/19/EU. V državah izven Evropske unije lahko veljajo drugačna določila za odstranjevanje stare električne in elektronske opreme.

12 SERVISNA SLUŽBA/SERVIS

V primeru vprašanj glede garancije, popravi ali nadomestnih delov se obrnite na najbližjo servisno delavnico AL-KO. Najdete jo na naslednjem naslovu:

www.alko-garden.com/service-contacts

Več informacij o nadomestnih delih:

www.alko-garden.com/spareparts

13 INFORMACIJE O IZJAVI O SKLADNOSTI

S polno odgovornostjo s to izjavo potrjujemo, da izdelek v obliki, ki se prodaja na trgu, ustreza zahtevam usklajenih direktiv EU, varnostnih standardov EU in specifičnih standardov, ki veljajo za ta izdelek. Izjava o skladnosti je del navodil za uporabo in je priložena stroju.

14 GARANCIJA

Morebitne napake materiala ali proizvodne napake na napravi bomo znotraj zakonskega obdobja veljavnosti, ki velja za garancijske zahtevke, po naši izbiri opravili s popravilom ali nadomestilom. Obdobje veljavnosti garancije je odvisno od veljavne zakonodaje v državi, v kateri je bila naprava kupljena.

Naša garancija velja samo, če:

- so ta navodila za uporabo upoštevana;
- je bila naprava strokovno uporabljena;
- so bili uporabljeni originalni nadomestni deli.

Garancija preneha veljati, če:

- so bili izvedeni samovoljni poskusi popravila;
- so bile izvedene samovoljne tehnične spremembe;
- naprava ni bila uporabljena v skladu z namenom uporabe.

Garancija ne velja za:

- poškodbe laka, ki so posledica normalne uporabe;
- obrabne dele, ki so na kartici nadomestnih delov označeni z okvirjem .

Garancija začne veljati, ko napravo kupi prvi končni uporabnik. Velja datum na računu. S to izjavo in originalnim potrdilom o nakupu se obrnite na vašega prodajalca ali na najbližjo pooblaščen servisno službo. Ta izjava ne vpliva na zakonske garancijske zahtevke, ki jih ima kupec do prodajalca.



PRIJEVOD ORIGINALNIH UPUTA ZA UPORABU**Sadržaj**

1	Informacije o Uputama za uporabu	95	6.4	Namještanje radne dubine (12).....	102
1.1	Simboli na naslovnoj stranici	95	6.5	Uspostavljanje mrežne veze (13, 14, 15)	103
1.2	Objašnjenja oznaka i signalnih riječi..	96	6.6	Pokretanje i zaustavljanje motora (16, 17).....	103
2	Opis proizvoda	96	7	Održavanje i njega.....	103
2.1	Namjenska uporaba.....	96	7.1	Čišćenje reznog mehanizma.....	104
2.2	Moguća predvidiva nepravilna uporaba	96	7.2	Zamjena valjka za rahljenje i valjka za prozračivanje (opcija) (18).....	104
2.3	Sigurnosni i zaštitni uređaji.....	96	8	Pomoć u slučaju smetnji.....	104
2.4	Simboli na uređaju	96	9	Transport	105
2.5	Pregled proizvoda (01)	97	10	Skladištenje	105
2.6	Komplet isporuke (02, 03).....	97	11	Zbrinjavanje	105
3	Sigurnosne napomene	97	12	Korisnička služba/Servis.....	105
3.1	Opće sigurnosne napomene za električne strojeve	97	13	Podaci o izvavi o sukladnosti.....	105
3.1.1	Sigurnost na radnome mjestu	97	14	Jamstvo	106
3.1.2	Električna sigurnost.....	98			
3.1.3	Sigurnost osoba	98			
3.1.4	Korištenje i postupanje sa strojem.....	98			
3.1.5	Servis	99			
3.2	Sigurnosne upute za stroj za rahljenje travnjaka i prozračivače travnjaka	99			
3.3	Opterećenje vibracijama	100			
3.4	Izloženost buci	100			
4	Montaža	101			
4.1	Montiranje stroja za rahljenje (04 - 06).	101			
4.2	Montiranje košare za travu (07, 08)...	101			
5	Stavljanje u pogon.....	101			
5.1	Provođenje vizualne provjere	101			
5.2	Pribavljanje mrežnog kabela i provjera mrežnog priključka.....	101			
5.3	Prilagođavanje ručke za upravljanje (06).....	101			
6	Upravljanje	102			
6.1	Zaklapanje i otklapanje ručke za upravljanje (09).....	102			
6.2	Otvaranje zaštitne zaklopke (10)	102			
6.3	Vješanje i skidanje košare za travu [opcija] (11)	102			

1 INFORMACIJE O UPUTAMA ZA UPORABU

- Kod njemačke verzije radi se o originalnim uputama za uporabu. Sve ostale jezične verzije prijevodi su originalnih uputa za uporabu.
- Ove Upute za uporabu držite na lako dostupnom mjestu kako bi vam bile pri ruci kada vam zatrebaju informacije o uređaju.
- Uređaj prosljeđujte drugim osobama samo sa ovim Uputama za uporabu.
- Pročitajte i slijedite sigurnosne napomene i upozorenja iz ovih Uputa za uporabu.

1.1 Simboli na naslovnoj stranici

Simbol	Značenje
	Prije prvog korištenja obavezno pažljivo pročitajte ove Upute za uporabu. To je preduvjet sigurnog rada i rukovanja bez smetnji.
	Upute za uporabu

Simbol	Značenje
	Kako biste izbjegli strujni udar, nemojte oštetiti ni prekinuti mrežni kabel!

1.2 Objašnjenja oznaka i signalnih riječi

⚠ OPASNOST! Pokazuje neposrednu opasnost koja – ako se ne izbjegne – uzrokuje smrt ili tešku ozljedu.

⚠ UPOZORENJE! Pokazuje potencijalnu opasnost koja bi – ako se ne izbjegne – mogla uzrokovati smrt ili tešku ozljedu.

⚠ OPREZ! Pokazuje potencijalnu opasnost koja bi – ako se ne izbjegne – mogla uzrokovati manju ili umjerenu ozljedu.

⚠ POZOR! Pokazuje situaciju koja bi – ako se ne izbjegne – mogla uzrokovati materijalnu štetu.

f NAPOMENA Posebne napomene za bolju razumljivost i rukovanje.

2 OPIS PROIZVODA

U ovoj dokumentaciji opisuje se više modela uređaja. Identificirajte svoj model na temelju slika proizvoda i opisa različitih opcija.

2.1 Namjenska uporaba

Ovaj stroj za rahljenje namijenjen je rahljenju i prozračivanju tla travnjaka (rahljenje) u privatne svrhe i smije se koristiti samo na suhim travnjacima s niskom travom.

Svaka druga uporaba i nedozvoljene pregradnje ili ugradnje smatrat će se pogrešnom primjenom i bit će temelj za ukidanje jamstva kao i za gubitak sukladnosti (oznake CE) i odbacivanje svake odgovornosti proizvođača u odnosu na štete za korisnika ili trećih strana.

2.2 Moguća predvidiva nepravilna uporaba

Uređaj nije predviđen za komercijalnu primjenu u javnoj praksi i na sportskim terenima kao ni za primjenu u poljoprivredi ni šumarstvu. Ne smije se koristiti za skraćivanje grmlja i živice te poravnavanje tla.

2.3 Sigurnosni i zaštitni uređaji

⚠ UPOZORENJE! **Opasnost od ozljeda.** Neispravne i deaktivirane sigurnosne i zaštitne naprave mogu izazvati teške ozljede.

- Pobrinite se za popravak sigurnosnih i zaštitnih naprava.
- Nikada ne isključujte sigurnosne i zaštitne naprave.

Ručica sklopke motora/sigurnosna ručica



Uređaj je opremljen ručicom sklopke motora/sigurnosnom ručicom koja ga zaustavlja u slučaju njegovog otpuštanja.

Zaštitna zaklopka

Uređaj ima zaštitnu zaklopku, koja sprječava izbacivanje trave i predmeta prilikom rahljenja bez košare za travu.

2.4 Simboli na uređaju

Simbol	Značenje
	Opasnost od izbačenih predmeta! Treće osobe udaljite iz područja opasnosti! Održavajte sigurnosni razmak!
	Pročitajte upute za uporabu prije izvođenja bilo kakvih radova održavanja, njege ili čišćenja!
	Nemojte prelaziti uređajem preko mrežnog kabela! Opasnost od strujnog udara na oštećenom mrežnom kabelu.
	Ruke i noge držite podalje od reznog mehanizma! Prije izvođenja bilo kakvih radova održavanja ili čišćenja, uređaj isključite iz mrežnog napajanja!
	Nije važno.

Simbol	Značenje
	Postupak pokretanja motora vidi <i>Poglavlje 6.6 "Pokretanje i zau- stavljanje motora (16, 17)", strani- ca 103</i>
	Rahljenje s niskom dubinom
	Rahljenje s visokom dubinom

2.5 Pregled proizvoda (01)

Br.	dijela
1	Gornja ručka za upravljanje, preklopna
2	32.4 E: Ručica sklopke motora 38.4 E: Sigurnosna ručica
3	Sklopka motora sa sigurnosnom tipkom i ugrađenim mrežnim utikačem
4	Rasterećenje povlačenja kabela
5	Krilni vijci
6	Srednja ručka
7	Donja ručka za upravljanje, podesive vi- sine
8	Zaštitna zaklopka
9	Kotačić za namještanje radne dubine
10	Rezni mehanizam s valjkom za rahljenje ili valjkom za prozračivanje
11	Košara za travu
12	Valjak za rahljenje
13	Valjak za prozračivanje*

* samo 38.4 E

2.6 Komplet isporuke (02, 03)

U opseg isporuke pripadaju ovdje navedene stav-
ke. Proverite jesu li sadržane sve stavke:

Br.	dijela
1	Gornja ručka za upravljanje
2	Srednja ručka (x2)
3	Donja ručka za upravljanje

Br.	dijela
4	Stroj za rahljenje
5	Košara za travu
6	Rasterećenje povlačenja kabela
7	Sigurnosna stezaljka za rasterećenje povlačenja kabela
8	Stezaljke kabela (x2)
9	Krilne matice (x4)
10	Stezaljka kabela na kabelu
11	Matice (x4)
12	Podloške (x4)
13	Vijci ručke za upravljanje (x4)
14	Vijci donje ručke (x2)
15	Valjak za rahljenje
16	Valjak za prozračivanje* **

* samo 38.4 E

** *Opasnost od oštećenja uređaja. Uklonite valjak
za prozračivanje prije nego što uključite uređaj.*

Dostupno kao dodatni pribor:

- Valjak za prozračivanje 32 cm, kat. br.:
114049 (samo za 32.4 E Basic Care)

3 SIGURNOSNE NAPOMENE

3.1 Opće sigurnosne napomene za električne strojeve

⚠ UPOZORENJE! Pročitajte sve sigurnosne
napomene, upute, ilustracije i tehničke podat-
ke koje se primjenjuju na ovaj električni stroj.
Propusti pri poštovanju sljedećih napomena i
uputa mogu prouzročiti električni udar, požar i/ili
teške ozljede.

- Sve sigurnosne napomene i upute saču-
vajte za buduću uporabu.

Pojam „stroj“ upotrijebljen u sigurnosnim napo-
menama odnosi se na električne strojeve (s ka-
belom za napajanje) ili akumulatorske strojeve
(bez kabela za napajanje).

3.1.1 Sigurnost na radnome mjestu

- Svoje radno područje držite čistim i dobro
osvijetljenim. Nered ili neosvijetljena radna
područja mogu dovesti do nesreća.
- Ne radite sa strojem u okružju ugroženim
eksplozijom u kojem se nalaze zapaljive

tekućine, plinovi ili prašine. Strojevi stvaraju iskre koje mogu zapaliti prašinu ili pare.

- **Djecu i druge osobe udaljite tijekom korištenja stroja.** U slučaju odvlačenja pozornosti možete izgubiti kontrolu nad strojem.

3.1.2 Električna sigurnost

- **Priključni utikač stroja mora pristajati u utičnicu. Utikač se ni u kojem slučaju ne smije preinačavati. Adapterske utikače ne upotrebljavajte zajedno s uzemljenim strojevima.** Nepromijenjeni utikači i prikladne utičnice smanjuju rizik od električnog udara.
- **Izbjegavajte kontakt tijela s uzemljenim površinama poput cijevi, radijatora, štednjaka i hladnjaka.** Postoji povećani rizik od električnog udara ako je vaše tijelo uzemljeno.
- **Stroj nemojte koristiti dok kiši ili na vlazi.** To može povećati rizik od električnog udara.
- **Nemojte pogrešno koristiti priključni kabel za vješanje stroja ili izvlačenje utikača iz utičnice. Držite priključni kabel dalje od vrućine, ulja, oštih bridova ili pokretljivih dijelova.** Oštećeni ili prepleteni priključni kabeli povećavaju opasnost od električnog udara.
- **Ako strojem radite na otvorenom, upotrebljavajte samo produžne kabele koji su prikladni za i vanjsko područje.** Primjena produžnog kabela prikladnog za vanjsko područje smanjuje opasnost od električnog udara.
- **Ako se rad stroja u vlažnom okruženju ne može izbjeći, upotrebljavajte zaštitnu strujnu sklopku.** Primjena zaštitne strujne sklopke smanjuje opasnost od električnog udara.

3.1.3 Sigurnost osoba

- **Budite pažljivi, pazite kako radite i strojem rukujte savjesno. Stroj ne upotrebljavajte ako ste umorni ili se nalazite pod utjecajem droga, alkohola ili lijekova.** Trenutak nepažnje pri uporabi stroja može dovesti do ozbiljnih ozljeda.
- **Nosite osobnu zaštitnu opremu i uvijek zaštitne naočale.** Nošenje osobne zaštitne opreme poput maske za prašinu, protukliznih sigurnosnih cipela, sigurnosne kacige ili štitnika za uši ovisno o vrsti i primjeni stroja smanjuje opasnost od ozljeda.
- **Spriječite nehotično stavljanje u pogon. Uvjerite se da je stroj isključen prije nego**

što njega i/ili akumulator uključite na napajanje električnom energijom, uzmete u ruke ili nosite. Ako tijekom nošenja stroja imate prst na sklopki ili uključeni uređaj priključite na dovod električne energije, može doći do nesreća.

- **Uklonite alate za podešavanje ili francuski ključ prije uključivanja stroja.** Alat ili ključ koji se nalaze na rotacijskom dijelu stroja mogu dovesti do ozljeda.
- **Izbjegavajte neuobičajen položaj tijela. Pobrinite se za sigurno uporište i uvijek održavajte ravnotežu.** Time stroj možete bolje kontrolirati u iznenadnim situacijama.
- **Nosite prikladnu odjeću. Ne nosite široku odjeću ili nakit. Kosu i odjeću držite dalje od pokretnih dijelova.** Pokretni dijelovi mogu zahvatiti široku odjeću, nakit ili dugu kosu.
- **Ako se mogu montirati mehanizmi za usis i hvatanje prašine, treba ih priključiti i pravilno koristiti.** Uporaba usisivača prašine može smanjiti opasnosti uzrokovane prašinom.
- **Nemojte se previše opušati i ne zanemaruje sigurnosna pravila stroja, čak i ako ste se višestrukim korištenjem dobro upoznali s načinom rada stroja.** Nemarno postupanje u trenu može dovesti do teških ozljeda.

3.1.4 Korištenje i postupanje sa strojem

- **Ne preopterećujte stroj. Za svoj rad upotrebljavajte predviđeni stroj.** Prikladnim strojem radit ćete bolje i sigurnije u navedenom području snage.
- **Ne upotrebljavajte stroj ako mu je sklopka oštećena.** Stroj koji se više ne da uključiti ili isključiti, opasan je i treba ga popraviti.
- **Izvucite utikač iz utičnice i/ili izvadite uklonjivi akumulator prije podešavanja uređaja, zamjene dijelova alata za umetanje ili odlaganja stroja.** Ta preventivna mjera sprječava nehotično pokretanje stroja.
- **Neupotrijebljene strojeve čuvajte izvan dohvata djece. Ne dopustite da stroj koriste osobe koje s njime nisu upoznate ili koje nisu pročitale ove upute.** Strojevi su opasni ako ih koriste neiskusne osobe.
- **Temeljito održavajte strojeve i drugi alat koji se primjenjuje. Kontrolirajte funkcioniraju li pokretljivi dijelovi besprijekorno i nisu li zaglavljani, jesu li dijelovi puknuli ili oštećeni tako da se narušava funkcionir-**

ranje stroja. Oštećene dijelove dajte na popravak prije uporabe stroja. Uzrok mnogim nesrećama su loše održavani strojevi.

- **Rezne alate držite oštrim i čistim.** Brižljivo održavani rezni alati s oštrim reznim rubovima manje se zaglavljaju i lakši su za vođenje.
- **Upotrebjavajte stroj, drugi alat koji se primjenjuje, ugradne alate itd. sukladno ovim uputama.** Pritom uzmite u obzir radne uvjete i djelatnost koju valja izvesti. Uporaba strojeva u drugačije svrhe od predviđenih može dovesti do opasnih situacija.
- **Ručke i držače držite suhima, čistima i bez tragova ulja ili masti.** Skliske ručke i površine ne dopuštaju sigurno rukovanje i upravljanje strojem u nepredvidljivim situacijama.

3.1.5 Servis

- **Popravak stroja prepustite samo kvalificiranom stručnom osoblju s originalnim zamjenskim dijelovima.** Time se osigurava održavanje sigurnosti stroja.

3.2 Sigurnosne upute za stroj za rahljenje travnjaka i prozračivače travnjaka

- **Ne koristite stroj po lošem vremenu, osobito kada postoji opasnost od grmljavinskog nevremena.** Tako ćete smanjiti opasnost od udara groma.
- **Temeljito pregledajte ima li u radnom području stroja divljih životinja.** Pokrenuti stroj može ozlijediti divlje životinje.
- **Temeljito pregledajte radno područje stroja i uklonite sve kamenje, štapove, žice, kosti i druge strane predmete.** Izbačeni dijelovi mogu izazvati ozljede.
- **Prije uporabe stroja, uvijek provjerite da zupci ili sklop zupaca nije istrošen ili oštećen.** Istrošeni ili oštećeni dijelovi povećavaju rizik od ozljeda.
- **Prije uporabe provjerite kabel za napajanje i sve produžne kabele glede tragova oštećenja ili istrošenosti.** Nemojte koristiti stroj ako je kabel oštećen ili istrošen. Ako je kabel za napajanje oštećen ili istrošen tijekom rada, isključite stroj i ne dirajte vod prije izvlačenja mrežnog utikača. Oštećeni kabel za napajanje ili produžni kabel može uzrokovati strujni udar, požar i/ili ozbiljne ozljede.
- **Redovito provjeravajte istrošenost spremnik za prikupljanje.** Istrošen ili oštećen spremnik za prikupljanje može povećati rizik od ozljeda.
- **Ostavite zaštitne poklopce na mjestu. Zaštitni poklopci moraju biti u funkciji i pravilno pričvršćeni.** Labav, oštećen ili neispravan zaštitni poklopac može uzrokovati ozljede.
- **Držite otvore za dovod zraka čistima od krhotina.** Blokirani otvori za prozračivanje i krhotine mogu uzrokovati pregrijavanje ili opasnost od požara.
- **Prilikom rada strojem uvijek nosite zaštitnu obuću koja ne klizi. Stroj nemojte upotrebljavati bosim ili s otvorenim sandalama.** To će smanjiti rizik od ozljeda stopala ako dođe u kontakt s rotirajućim zupcima.
- **Uvijek nosite dugačke hlače kada radite strojem.** Izložena koža povećava vjerojatnost ozljeda od izbačenih dijelova.
- **Stroj nemojte upotrebljavati na mokroj travi. Hodajte, a nikad nemojte trčati.** To će smanjiti rizik od klizanja i pada, što može izazvati ozljede.
- **Nemojte koristiti stroj na pretjerano strmim padinama.** Time se smanjuje rizik od gubitka kontrole, klizanja i pada, koji mogu dovesti do ozljeda.
- **Kada radite na padinama, pobrinite se da imate stabilno držanje; uvijek radite po-prežno prema padini, a nikada uzbrdo ili nizbrdo, a posebno oprezni budite kada mijenjate smjer rada.** Time se smanjuje rizik od gubitka kontrole, klizanja i pada, koji mogu dovesti do ozljeda.
- **Budite posebno oprezni kada radite unatrag ili kada vučete stroj prema sebi. Uvijek budite svjesni svoje okoline.** Time se smanjuje opasnost od spoticanja tijekom rada.
- **Držite kabel za napajanje dalje od zubaca.** Oštećeni kabel za napajanje može uzrokovati strujni udar, požar i/ili ozbiljne ozljede.
- **Isključite stroj i izvucite mrežni utikač ako je kabel za napajanje zaglavljnjen ili oštećen.** Zapetljane ili oštećene žice mogu povećati rizik od strujnog udara.
- **Stroj držite samo za izolirane površine ručke, jer zupci mogu doći u dodir sa skrivenim strujnim vodovima ili vlastitim kablom za napajanje.** Kontakt zubaca i voda napajanja metalne dijelove uređaja može staviti pod napon i uzrokovati strujni udar.

- **Ne dirajte zupce ili druge opasne dijelove koji se još uvijek kreću.** To smanjuje rizik od ozljeda pokretnim dijelovima.
- **Provjerite jesu li sve sklopke isključene i je li isključen mrežni utikač prije uklanjanja zaglavljenog materijala ili čišćenja stroja.** Neočekivani rad stroja može izazvati ozbiljne ozljede.

3.3 Opterećenje vibracijama

Ukupne vrijednosti vibracija i emisija buke

- Navedene ukupne vrijednosti vibracija i emisija buke izmjerene su prema normiranom postupku provjere i mogu se koristiti za uspoređivanje električnog alata s nekim drugim.
- Navedene ukupne vrijednosti vibracija i emisija buke također se mogu koristiti za preliminarnu procjenu opterećenja.
- Ukupne vrijednosti vibracija i emisije buke mogu se, ovisno o vrsti i načinu uporabe električnog alata, razlikovati od navedenih vrijednosti tijekom uporabe električnog alata u praksi.
- Pridržavajte se sigurnosnih mjera navedenih u poglavlju o sigurnosti. Pokušajte izloženost vibracijama održavati što manjim. Primjeri mjera za smanjenje izloženosti vibracijama uključuju nošenje rukavica tijekom uporabe alata i ograničavanje radnog vremena. U tom slučaju treba razmotriti sve dijelove radnog ciklusa (na primjer, vrijeme u kojem je električni alat isključen i ono u kojem je uključen, ali radi bez opterećenja).

Opasnost od vibracija

- *Stvarna vrijednost emisije vibracija tijekom uporabe uređaja može odstupati od vrijednosti koju je naveo proizvođač.* Prije odnosno tijekom uporabe obratite pozornost na sljedeće faktore:
 - Koristi li se uređaj u skladu s propisima?
 - Reže li se, odnosno obrađuje li se materijal na pravilan način?
 - Je li uređaj u ispravnom stanju za uporabu?
 - Je li rezni alat pravilno naoštren, odnosno je li ugrađen pravi rezni alat?
 - Je li montirana ručka i po potrebi antivibracijska ručka za držanje te jesu li pravilno učvršćene na uređaj?
- Uređaj neka radi samo na broju okretaja motora koji je potreban za određeni posao.

Izbjegavajte maksimalni broj okretaja kako bi se smanjila buka i vibracije.

- Nepravilna uporaba i održavanje mogu povećati buku i vibracije uređaja. To uzrokuje oštećenje zdravlja. U tom slučaju odmah isključite uređaj te ga dajte na popravak u ovlaštenu servisnu radionicu.
- Stupanj vibracijskog opterećenja ovisi o poslu koji se obavlja, odnosno o primjeni uređaja. Procijenite ga i uvedite stanke u radu. Time se značajno smanjuje vibracijsko opterećenje tijekom cjelokupnog vremena rada.
- Produžena uporaba uređaja uzrokuje vibracije rukovatelja i može prouzročiti probleme s cirkulacijom („bijeli prsti“). Kako bi se izbjegao taj rizik, nosite rukavice i ruke održavajte toplima. Ako se pojavi neki simptom „bijelih prstiju“, odmah posjetite liječnika. U te simptome spadaju: gubitak osjeta, gubitak osjetljivosti, trnci, svrbež, bol, gubitak snage, promjena boje ili stanja kože. Obično se ti simptomi odnose na prste, šake ili puls. Kod niskih temperatura opasnost se povećava.
- Provodite dulje stanke tijekom radnog dana kako biste se mogli oporaviti od buke i vibracija. Svoj posao isplanirajte tako da se upotreba uređaja koji stvaraju snažne vibracije rasporedi na nekoliko dana.
- Ako primijetite neugodan osjećaj ili promjenu boje kože na rukama tijekom uporabe uređaja, odmah prestanite raditi. Provodite dovoljno stanke. Bez dovoljnih stanke u radu može doći do pojave sindroma vibrirajućih šaka/ruku.
- Smanjite rizik od izlaganja vibracijama. Uređaj održavajte sukladno smjernicama u uputama za uporabu.
- Ako se uređaj često koristi, obratite se svom prodavaču za kupnju dodatne opreme za zaštitu od vibracija (npr. ručke).
- Izbjegavajte raditi s uređajem na temperaturama ispod 10 °C. U planu rada odredite kako se opterećenje vibracijama može ograničiti.

3.4 Izloženost buci

Izloženost buci pri radu s ovim uređajem ne može se izbjeći. Radove s intenzivnom bukom izvodite u dopušteno i odobreno vrijeme. Po potrebi se pridržavajte vremena odmora te trajanje radova ograničite na minimalno potrebno. Za svoju osobnu zaštitu i za zaštitu osoba u blizini potrebno je nositi odgovarajuće štitnike sluha.

4 MONTAŽA

⚠ UPOZORENJE! Opasnost od ozljeda zbog nepotpune montaže! Rad nepotpuno montiranog uređaja može izazvati teške ozljede.

- Uređajem radite samo ako je u cijelosti sklopljen!
- Prije uključivanja provjerite da li su svi sigurnosni i zaštitni mehanizmi na raspolaganju i ispravni!

4.1 Montiranje stroja za rahljenje (04 - 06)

Montiranje donje ručke za upravljanje (04)

1. Utaknite donju ručku za upravljanje (04/1) u otvore (04/2) na stroju za rahljenje (04/a).
2. Rukom pričvrstite donju ručku za upravljanje s vijcima (02/14, 03/13, 04/3) za donju ručku (04/b).

Postavljanje rasterećenja povlačenja kabela (05)

1. Rasterećenje povlačenja kabela (05/1) odzdo provucite na gornju ručku za upravljanje (05/a).
2. Sigurnosnu stezaljku za rasterećenje povlačenja kabela (05/2) pričvrstite ispod rasterećenja povlačenja kabela na gornju ručku za upravljanje (05/b).

Montaža srednje ručke na donju ručku za upravljanje (06)

1. Namjestite obje srednje ručke (06/1) na donjoj ručki za upravljanje (06/2).
2. Utaknite vijke (06/3).
3. Na lijevoj strani: Utaknite vijak (06/3) kroz stezaljku kabela (06/8) na kabelu.
4. Postavite podloške (06/4), matice (06/5) i krilne matice (06/6) i pritegnite ih.

Montiranje gornje ručke za upravljanje na srednjoj ručki (06)

i NAPOMENA Prije montaže gornje ručke za upravljanje, postavite rasterećenje povlačenja kabela.

1. Namjestite gornju ručku za upravljanje (06/7) na srednjoj ručki (06/1).
2. Utaknite vijke (06/3).
3. Postavite podloške (06/4), matice (06/5) i krilne matice (06/6) i pritegnite ih.

Postavljanje stezaljki kabela (06)

1. Učvrstite kabel sa stezaljkama kabela (06/9) na ručku (06/e).

4.2 Montiranje košare za travu (07, 08)

Pogledajte slike (07) do (08).

5 STAVLJANJE U POGON

POZOR! Opasnost od oštećenja uređaja. Valjak za prozračivanje pričvršćen je na donjoj strani stroja za rahljenje.

- Uklonite valjak za prozračivanje prije nego što uključite uređaj.

5.1 Provođenje vizualne provjere

1. Provjerite oštećenja i labave vijke na uređaju. Zamijenite neispravne dijelove i zategnite vijke.
2. Provjerite oštećenja na mrežnom kabelu. Zamijenite neispravan mrežni kabel.
3. Provjerite veća onečišćenja uređaja. Uklonite prljavštinu.

5.2 Pribavljanje mrežnog kabela i provjera mrežnog priključka

Uzmite u obzir sigurnosne napomene za mrežni kabel.

Zahtjevi za mrežni kabel

Nabavite mrežni kabel koji ispunjava sljedeće zahtjeve:

- 3 vodiča s minimalnim presjekom od 2,5 mm (tj. sa zaštitnim vodičem),
- maksimalna duljina 40 m,
- zaštita od prskanja vode (klasa zaštite IP44),
- prikladan za primjenu na otvorenom (kvaliteta H05RN-F, odnosno vod s gumenim crijevom).

Zahtjevi za mrežni priključak

Provjerite ispunjava li mrežni priključak sljedeće zahtjeve:

- osigurač za minimalno 10 A,
- sklopka za zaštitu od struje kvara s maks. 30 mA struje aktiviranja.

5.3 Prilagođavanje ručke za upravljanje (06)

1. Na obje strane ručke za upravljanje dolje i gore:
 - Odvrnite krilnu maticu (06/6) na srednjoj ručki (06/1).
 - Uklonite maticu (06/5) i podlošku (06/4) s vijka.
 - Izvucite (06/3) vijak (06/c).
2. Na lijevoj strani: Izvadite vijak (06/3) sa stezaljkom kabela (06/8) na kabelu.

- Gurnite ručku za upravljanje (06/2, 06/7) do sljedeće rupe na srednjoj ručki (06/d).
- Gornju ručku za upravljanje ponovno učvrstite obrnutim redoslijedom.

6 UPRAVLJANJE

 NAPOMENA Prije rahljenja uvijek pokosite travu (maks. visina trave: 4 cm). Uklonite strana tijela s površine travnjaka. Ostanite u radnom položaju i čvrsto držite ručku kako biste osigurali stabilnost tijekom rada.

6.1 Zaklapanje i otklapanje ručke za upravljanje (09)

 OPREZ! **Opasnost od gnječenja.** Prsti i drugi dijelovi tijela mogu se zdrobiti između labavih dijelova ručke za upravljanje.

- Čvrsto držite labave dijelove ručke za upravljanje.
- Nemojte držati prste ni druge dijelove tijela između labavih dijelova.

POZOR! **Opasnost od oštećenja strujnog kabela.** Kabel motora i mrežni kabel mogu se zaglaviti između labavih dijelova ručke za upravljanje i oštetiti.

- Kod zaklapanja/otklapanja ručke za upravljanje nemojte zaglaviti kabel.

Sklapanje ručke za upravljanje

- Otpustite krilne matice (09/1) na donjoj ručki za upravljanje i zaklopite gornju ručku za upravljanje (09/2) prema dolje (09/a).
- Otpustite krilne matice (09/3) na gornjoj ručki za upravljanje dok se cjelokupna zaklopljena ručka za upravljanje ne otklopi prema gore (09/b).
- Lagano zategnite sve krilate matice.

Rasklapanje ručke za upravljanje

Postupite obrnutim redoslijedom.

6.2 Otvaranje zaštitne zaklopke (10)

Uređaj se može pogoniti s košarom za travu ili bez nje.

Za rahljenje bez košare za travu

 NAPOMENA Zaklopka za zaštitu od udara zatvorena je pri isporuci. Prije prozračivanja travnjaka uvijek otvorite zaklopku za zaštitu od udara kako bi odrezana trava mogla odlaziti preko zaklopke za zaštitu od udara.

- Zaštitnu zaklopku (10/1) otklopite prema natrag dok se ne uglati pod kutom od približno 30°.

Za rahljenje s košarom za travu

Zaštitna zaklopka potpuno se otklapa prema gore. Uporaba košare za travu: vidi *Poglavlje 6.3 "Vješanje i skidanje košare za travu [opcija] (11)", stranica 102.*

6.3 Vješanje i skidanje košare za travu [opcija] (11)

Vješanje košare za travu

- Podignite zaštitnu zaklopku (11/1) (11/a).
- Objesite košaru za travu (11/2) sa stražnje strane u držač (11/b).
- Otpustite zaštitnu zaklopku.

Vađenje i pražnjenje košare za travu

- Zaustavite uređaj i pričekajte da se rezni mehanizam zaustavi.
- Podignite zaštitnu zaklopku (11/1).
- Izvadite košaru za travu (11/2) iz držača i skinite je prema natrag.
- Ispraznite košaru za travu.
- Vješanje košare za travu (pogledajte gore).

6.4 Namještanje radne dubine (12)

 OPREZ! **Opasnost od porezotina.** Kod stavljanja ruku u pomični ili stojeći rezni mehanizam postoji opasnost od porezotina.

- Zaustavite uređaj i pričekajte da se zaustavi rezni mehanizam.
- Povucite mrežni utikač kako biste prekinuli napajanje uređaja.
- Nosite zaštitne rukavice.

Radna dubina ovisi o sljedećem:

- Stanje travnjaka:
 - njegovano: manja radna dubina
 - njegovano, veća radna dubina
- Odrezana trava:
 - Za početak 2 – 3 mm dubine prodiranja u busen trave.
 - Radnu dubinu postupno povećavajte dok se s tla ne ukloni dovoljno odrezane trave.
- Trošenje noževa:
 - novi noževi: mala radna dubina
 - istrošeni noževi: velika radna dubina

Kod prevelike radne dubine: Uređaj ostaje stajati i motor ne vuče.

POZOR! Opasnost od oštećenja uređaja.

Radnu dubinu podešavajte samo kad je motor isključen, a osovina s noževima zaustavljena.

1. Okrenite kotačić za namještanje (12/1) za rahljenje s malom dubinom (12/2) na desno. Rezni mehanizam se podiže.
2. Provjera radne dubine:
 - Pokrenite uređaj (vidi *Poglavlje 6.6 "Pokretanje i zaustavljanje motora (16, 17)", stranica 103*).
 - Na travnjaku prijedite kratku dionicu i provjerite radni rezultat. Ako se travnjak nedovoljno ili neravnomjerno rahli, rezni mehanizam treba spustiti.
3. Zaustavite uređaj i pričekajte da se rezni mehanizam zaustavi.
4. Okrenite kotačić za namještanje (12/1) za rahljenje s velikom dubinom (12/3) na lijevo. Rezni mehanizam se spušta.
5. Ponovite prethodne korake dok god se travnjak ravnomjerno ne izrahlja.

6.5 Uspostavljanje mrežne veze (13, 14, 15)

1. Čvrsto utaknite utičnicu (13/1, 14/1) mrežnog kabela u utikač (13/2, 14/2) na sklopki motora.
2. Zakačite mrežni kabel (13/3, 14/3) na rastećenje povlačenja kabela (13/4, 14/4) tako (15/a) i (15/b) da ga ne može skinuti sklopka motora.

6.6 Pokretanje i zaustavljanje motora (16, 17)

POZOR! Opasnost od oštećenja uređaja. Višestrukim kratkim uzastopnim uključivanjem i isključivanjem oštećuju se motor i rezni mehanizam.

- Motor uključite tek kada je rezni mehanizam zaustavljen.

Pokretanje motora 32.4 E

1. Pritisnite sigurnosnu tipku (16/1) i zadržite je (16/a).
2. Povucite ručicu sklopke motora (16/2) prema ručki za upravljanje (16/3) (16/b). Pokrenite motor i rezni mehanizam.
3. Otpustite sigurnosnu tipku (16/1) i pritom držite ručicu sklopke motora (16/2).

i NAPOMENA Ručica sklopke motora se ne uglavljuje. Držite je čvrsto za ručki za upravljanje od početka do kraja rada.

Pokretanje motora 38.4 E

1. Pritisnite sigurnosnu tipku (17/1) i zadržite je (17/a).
2. Povucite sigurnosnu ručicu (17/2) prema ručki za upravljanje (17/3) (17/b). Pokrenite motor i rezni mehanizam.
3. Otpustite sigurnosnu tipku (17/1) i pritom držite sigurnosnu ručicu (17/2).

i NAPOMENA Sigurnosna ručica se ne uglavljuje. Držite je čvrsto za ručki za upravljanje od početka do kraja rada.

Zaustavljanje motora 32.4 E

1. Otpustite ručicu sklopke motora (16/2). On se automatski vraća u nulti položaj.

Motor se odmah zaustavlja. Rezni mehanizam naknadno se pomiče dok se ne zaustavi.

Zaustavljanje motora 38.4 E

1. Otpustite sigurnosnu ručicu (17/2). On se automatski vraća u nulti položaj.

Motor se odmah zaustavlja. Rezni mehanizam naknadno se pomiče dok se ne zaustavi.

⚠ OPREZ! Opasnost od porezotina. Kod stavljanja ruku u pomični ili stojeći rezni mehanizam postoji opasnost od porezotina.

- Zaustavite uređaj i pričekajte da se zaustavi rezni mehanizam.
- Povucite mrežni utikač kako biste prekinuli napajanje uređaja.
- Nosite zaštitne rukavice.

7 ODRŽAVANJE I NJEGA

⚠ OPREZ! Opasnost od porezotina. Kod stavljanja ruku u pomični ili stojeći rezni mehanizam postoji opasnost od porezotina.

- Zaustavite uređaj i pričekajte da se zaustavi rezni mehanizam.
- Povucite mrežni utikač kako biste prekinuli napajanje uređaja.
- Nosite zaštitne rukavice.

i NAPOMENA Neispravni mrežni kabel zamijenite samo originalnim kablom (s utikačem i utičnicom) proizvođača!

7.1 Čišćenje reznog mehanizma

POZOR! Opasnost od vode. Voda unutar uređaja uzrokuje kratke spojeve i uništavanja električnih dijelova.

- Uređaj nemojte prskati vodom.
 - Za čišćenje koristite isključivo ručnu metlicu ili četku.
1. Zaustavite uređaj i pričekajte da se rezni mehanizam zaustavi.
 2. Izvucite mrežni utikač.
 3. Skinite košaru za travu (vidi *Poglavlje 6.3 "Vješanje i skidanje košare za travu [opcija] (11)", stranica 102*).
 4. Nagnite uređaj na stranu i zatim ručnom metlicom ili četkom očistite rezni mehanizam.

7.2 Zamjena valjka za rahljenje i valjka za prozračivanje (opcija) (18)

Valjak za rahljenje travnjaka predviđen je za grube radove rahljenja, a valjak za prozračivanje (opcija) za fine radove rahljenja (vidi *Poglavlje 2.6 "Komplet isporuke (02, 03)", stranica 97*).

Demontaža valjka

1. Zaustavite uređaj i pričekajte da se rezni mehanizam zaustavi.
2. Izvucite mrežni utikač.
3. Okrenite uređaj.
4. Odvrnite vijak (18/1) (18/a).
5. Zapornu ručicu (18/2) otklopite prema gore (18/b).
6. Valjak (18/3) lagano gurnite prema kućištu (18/c).
7. Izvadite valjak (18/d).

Ugradnja valjka

Postupite obrnutim redoslijedom.

8 POMOĆ U SLUČAJU SMETNJI

⚠ OPREZ! Opasnost od ozljeda. Oštri i pomični dijelovi uređaja mogu uzrokovati ozljede.

- Kod radova održavanja, njege i čišćenja uvijek nosite zaštitne rukavice!

ℹ NAPOMENA Kod smetnji koje nisu navedene u ovoj tablici ili koje ne možete ukloniti sami, obratite se našoj servisnoj službi.

Smetnja	Uzrok	Uklanjanje
Motor ne radi.	Nema struje	<ul style="list-style-type: none"> ■ Provjerite mrežni kabel i zaštitnu sklopku voda. ■ Ručicu sklopke motora/sigurnosnu ručicu povucite do graničnika ručke za upravljanje.
	Rezni mehanizam blokiran je ostacima trave i mahovinom.	<ul style="list-style-type: none"> ■ Podesite nižu radnu dubinu. ■ Očistite rezni mehanizam.
Odmah dolazi do kratkog spoja kod ukopčavanja mrežnog utikača	Električni dijelovi uređaja su u kvaru.	<ul style="list-style-type: none"> ■ Potražite ovlaštenu servis za kupce.
Ne okreće se rezni mehanizam.	Rezni mehanizam blokiran je ostacima trave i mahovinom.	<ul style="list-style-type: none"> ■ Podesite nižu radnu dubinu. ■ Očistite rezni mehanizam.
Smanjuje se snaga motora i uređaja za rahljenje.	Rezni mehanizam koči.	<ul style="list-style-type: none"> ■ Podesite nižu radnu dubinu. ■ Kosite travu.
	Noževi za rahljenje su istrošeni.	<ul style="list-style-type: none"> ■ Zamijenite valjak za rahljenje.
Uređaj vibrira ili nemirno radi.	Oštećeni su noževi za rahljenje.	<ul style="list-style-type: none"> ■ Zamijenite valjak za rahljenje.
		<ul style="list-style-type: none"> ■ Potražite ovlaštenu servis za kupce.

9 TRANSPORT

POZOR! Opasnost od oštećenja uređaja. Rezni mehanizam se oštećuje kada se uređajem sa spuštenim reznim mehanizmom prijeđe preko čvrste površine.

- Kako biste podigli rezni mehanizam, okrenite kotačić za namještanje radne dubine na malu dubinu rahljenja.

1. Zaustavite motor i pričekajte da se rezni mehanizam zaustavi.
2. Okrenite kotačić za namještanje radne dubine udesno za rahljenje s malom dubinom (12/2).
3. Izvucite mrežni utikač iz utičnice i složite mrežni kabel.

Prijevoz uređaja između dva radna područja

- Pomičite uređaj s podignutim reznim mehanizmom do željenog radnog područja.
- Ako nosite uređaj: Uređaj podignite držeći ruku za nošenje.

Prijevoz uređaja vozilom

- Sklapanje ručke za upravljanje (vidi *Poglavlje 6.1 "Zaklapanje i otklapanje ručke za upravljanje (09)", stranica 102*).
- Zaštitite uređaj u vozilu od prevrtanja i proklizavanja.
- Zaštitite uređaj od udaranja o okolne predmete.
- Ne stavljajte nikakve predmete na uređaj.

10 SKLADIŠTENJE

1. Izvucite mrežni utikač.
2. Okrenite kotačić za namještanje radne dubine udesno za rahljenje s malom dubinom (12/2).
3. Sklapanje ručke za upravljanje (vidi *Poglavlje 6.1 "Zaklapanje i otklapanje ručke za upravljanje (09)", stranica 102*).
4. Temeljito očistite uređaj (vidi *Poglavlje 7.1 "Čišćenje reznog mehanizma", stranica 104*).
5. Sve metalne dijelove radi zaštite od korozije premažite tankim slojem ulja ili silikona.
6. Uređaj držite na suhom i čistom mjestu zaštićenom od smrzavanja. Za zaštitu od prašine prekrijte ga prozračnom ceradom. Nemojte upotrebljavati plastičnu foliju kako ne bi došlo do nakupljanja vlage.

11 ZBRINJAVANJE

Napomene o zakonu za električne i elektroničke uređaje



- Električni i elektronički stari uređaji ne smiju se baciti u kućni otpad, nego ih treba predati na zasebnu obradu i zbrinjavanje!

- Vlasnike ili korisnike električnih ili elektroničkih uređaja zakon obvezuje na povrat.

Simbol prekrížene kante za smeće znači da se električni i elektronički uređaji ne smiju zbrinjavati putem kućnog otpada.

Električni i elektronički uređaji mogu se besplatno predati na sljedećim mjestima:

- javna, zakonski definirana mjesta za zbrinjavanje ili prikupljanje otpada (npr. komunalne službe)
- prodavaonice električnih uređaja (stacionarna ili internetska), dok god se trgovca obvezuje za povrat ili je ta usluga dobrovoljno ponuđena.

Ove izjave vrijede samo za uređaje koji se instaliraju i prodaju u zemljama Europske unije i na koje se primjenjuje europska direktiva 2012/19/EU. U zemljama izvan Europske unije mogu se primjenjivati neke druge odredbe za zbrinjavanje električnih i elektroničkih starih uređaja.

12 KORISNIČKA SLUŽBA/SERVIS

Kod pitanja o jamstvu, popravku ili zamjenskim dijelovima obratite se obližnjoj servisnoj službi tvrtke AL-KO. One su navedene na internetskoj stranici:

www.alko-garden.com/service-contacts

Za više informacija o rezervnim dijelovima posjetite:

www.alko-garden.com/spareparts

13 PODACI O IZJAVI O SUKLADNOSTI

Uz potpunu odgovornost, ovime izjavljujemo da ovaj proizvod u obliku u kojem je zastupljen na tržištu ispunjava zahtjeve harmoniziranih EU-direktiva, sigurnosne standarde EU-a i standarde specifične za proizvod. Izjava o sukladnosti dio je uputa za uporabu i priložena je uz stroj.

14 JAMSTVO

Možebitne greške u materijalu ili proizvodnji na uređaju uklonit ćemo tijekom zakonskoga roka zastare za jamstvo na nedostatke prema vlastitom izboru popravljajem ili zamjenskom dostavom. Rok zastare određuje se prema pravu države u kojoj je uređaj kupljen.

Naša jamstvena izjava vrijedi samo u slučaju:

- poštivanja ovih Uputa za uporabu
- namjenskog rukovanja
- uporabe originalnih rezervnih dijelova

Jamstvo prestaje vrijediti u slučaju:

- samovoljnih pokušaja popravaka
- samovoljnih tehničkih izmjena
- nenamjenske uporabe

Jamstvo ne obuhvaća:

- oštećenja laka koja proizlaze iz normalnog trošenja
- potrošne dijelove koji su na kartici zamjenskih dijelova označeni okvirom



Jamstveni rok počinje teći s datumom kupnje od strane prvog krajnjeg korisnika. Mjerodavan je datum na računu. Obratite se svom trgovcu ili najbližoj ovlaštenoj servisnoj službi zajedno s ovom jamstvenom izjavom i originalnim računom. Ova izjava ne utječe na zakonska prava koja kupac ima prema prodavaču u slučaju nedostataka.

ПРЕВОД ОРИГИНАЛНОГ УПУТСТВА ЗА РАД

Садржај

1	Информације о Упутствима за употребу	107	6	Опслуживање	114
1.1	Симболи на насловној страни	108	6.1	Склапање и отклапање водеће шипке (09)	114
1.2	Објашњења ознака и сигналних речи	108	6.2	Отварање одбојне клапне (10)	115
2	Опис производа	108	6.3	Качење и откачивање корпе за скупљање траве [опционо] (11)	115
2.1	Сврсисходна употреба	108	6.4	Подешавање радне дубине (12)	115
2.2	Могућа предвидива погрешна употреба	108	6.5	Успостављање мрежног споја (13, 14, 15)	116
2.3	Безбедносни и заштитни механизми	108	6.6	Покретање и заустављање мотора (16, 17)	116
2.4	Симболи на уређају	108	7	Одржавања и нега	116
2.5	Преглед производа (01)	109	7.1	Чишћење механизма за сечење	116
2.6	Обим испоруке (02, 03)	109	7.2	Замена ваљка за вертиказирање или вентилацију (опционо) (18)	117
3	Безбедносне напомене	109	8	Помоћ у случају сметњи	117
3.1	Опште безбедносне напомене за електричне машине	109	9	Транспорт	118
3.1.1	Безбедност на радном месту	110	10	Складиштење	118
3.1.2	Електрична безбедност	110	11	Одлагање	118
3.1.3	Безбедност људи	110	12	Служба за кориснике/Сервис	118
3.1.4	Употреба и третман електричне машине	111	13	Информације о изјаве о усклађености	119
3.1.5	Сервис	111	14	Гаранција	119
3.2	Безбедносне напомене за вертикалатор и уређај за проветравање травњака	111			
3.3	Оптерећење вибрацијом	112	1	ИНФОРМАЦИЈЕ О УПУТСТВИМА ЗА УПОТРЕБУ	
3.4	Оптерећење буком	113	■	Код немачке верзије се ради о оригиналном упутству за употребу. Верзије на свим осталим језицима су преводи оригиналног упутства за употребу.	
4	Монтажа	113	■	Ова упутства за употребу држите на лако доступном месту да би вам увек била при руци када будете требали одређене информације о уређају.	
4.1	Монтажа вертикалатора (04 - 06)	113	■	Уређај предајте новом власнику само са Упутством за употребу.	
4.2	Монтажа корпе за скупљање траве (07, 08)	114	■	Прочитајте и следите све безбедносне и упозоравајуће напомене из овог упутства за употребу.	
5	Пуштање у погон	114			
5.1	Спровођење визуелне провере	114			
5.2	Набавка мрежног кабла и провера мрежног прикључка	114			
5.3	Прилагођавање водеће шипке (06)	114			

1.1 Символи на насловној страни

Симбол	Значење
	Пре првог коришћења обавезно пажљиво прочитајте ова Упутства за употребу. То је услов за безбедан рад и неометано руковање.
	Упутство за употребу
	Да бисте спречили електрични удар, немојте оштетити или пресећи мрежни кабл.

1.2 Објашњења ознака и сигналних речи

⚠ ОПАСНОСТ! Указује на непосредну опасност која ће – ако се не избегне – изазвати смрт или тешку повреду.

⚠ УПОЗОРЕЊЕ! Указује на потенцијалну опасност која би – ако се не избегне – могла изазвати смрт или тешку повреду.

⚠ ОПРЕЗ! Указује на потенцијалну опасност која би – ако се не избегне – могла изазвати мале или блаже повреде.

ПАЖЊА! Указује на ситуацију која би – ако се не избегне – могла проузроковати материјалну штету.

ℹ НАПОМЕНА Посебне напомене за боље разумевање и руковање.

2 ОПИС ПРОИЗВОДА

У овој документацији је описано више модела уређаја. Идентификујте ваш модел на основу слика производа и описа различитих опција.

2.1 Сврсисходна употреба

Овај вертикалатор је намењен за проређивање и проветравање травњака (вертикалација) у приватне сврхе и сме да се користи само на осушеној, кратко одсеченој трави.

Сваки другачији начин коришћења, као и недозвољене преправке или доградње се сматра ненаменском употребом и доводи до престанка важења гаранције, те до губитка усклађености (CE ознака) и до одбијања сваке

одговорности произвођача у односу на штету корисника или трећих лица.

2.2 Могућа предвидива погрешна употреба

Уређај није предвиђен за комерцијалну употребу у јавним парковима и спортским објектима нити за употребу у пољопривреди и шумарству. Не сме да се користи за шишање жбуња и живе ограде нити за поравнавање тла.

2.3 Безбедносни и заштитни механизми

⚠ УПОЗОРЕЊЕ! Опасност од повреде. Неисправни и деактивирани сигурносни и заштитни уређаји могу да доведу до тешких повреда.

- Дајте неисправне сигурносне и заштитне уређаје на поправку.
- Никада немојте деактивирати сигурносне и заштитне уређаје.

Ручица прекидача мотора/безбедносни лук

Уређај је опремљен ручицом прекидача мотора/безбедносним луком који зауставља уређај кад се пусти.

Одбојна клапна

Уређај је опремљен одбојном клапном, која спречава избацивање траве и при вертикалирању без корпе за скупљање траве.

2.4 Символи на уређају

Симбол	Значење
	Опасност од одбачених предмета! Удаљите друга лица из подручја опасности! Придржавајте се безбедносног размака!
	Пре радова одржавања и неге терача прочитајте упутство за употребу!
	Немојте возити преко мрежног кабла! Опасност од електричног удара када је мрежни кабл оштећен.

Симбол	Значење
	Држите руке и ноге подање од механизма за сечење! Пре радова одржавања и неге те радова чишћења одвојити уређај од електричне мреже!
	Није релевантно.
	Поступак за покретање мотора види <i>Поглавље 6.6 "Покретање и заустављање мотора (16, 17)", страна 116</i>
	Вертикутирање са малом дужином
	Вертикутирање са великом дужином

2.5 Преглед производа (01)

Бр.	Саставни део
1	Горња водећа шипка, склопива
2	32.4 E: Ручица прекидача мотора 38.4 E: Безбедносни лук
3	Прекидач мотора са безбедносним тастером и интегрисаним мрежним утикачем
4	Држач кабла
5	Лептир вијци
6	Средња шипка
7	Доња водећа шипка, подесиве висине
8	Одбојна клапна
9	Точкић за подешавање радне дубине
10	Механизам за сечење са ваљком за вертикалирање или ваљком за вентилацију
11	Корпа за скупљање траве
12	Ваљак за вертикалирање
13	Ваљак за вентилацију*

* само за 38.4 E

2.6 Обим испоруке (02, 03)

У обим испоруке спадају и овде набројане позиције. Проверите да ли су све позиције садржане:

Бр.	Саставни део
1	Горња водећа шипка
2	Средња шипка (x2)
3	Доња водећа шипка
4	Вертикулатор
5	Корпа за скупљање траве
6	Држач кабла
7	Сигурносна стезаљка за држач кабла
8	Стезаљке кабла (x2)
9	Лептир навртке (x4)
10	Стезаљка кабла на каблу
11	Навртке (x4)
12	Подлошке (x4)
13	Завртњи за водећу шипку (x4)
14	Завртњи за доњу шипку (x2)
15	Ваљак за вертикалирање
16	Ваљак за вентилацију* **

* само за 38.4 E

** Опасност од оштећења уређаја. Пре укључивања уређаја уклоните ваљак за вентилацију.

Као прибор опционо доступан:

- Ваљак за вентилацију 32 цм, бр.арт.: 114049 (само за 32.4 E Basic Care)

3 БЕЗБЕДНОСНЕ НАПОМЕНЕ

3.1 Опште безбедносне напомене за електричне машине

⚠ УПОЗОРЕЊЕ! Прочитајте све безбедносне напомене, упутства, илустрације и техничке податке са којима је испоручен овај електрични алат.

Непоштовање доњих упутстава може довести до електричног удара, пожара и/или озбиљних повреда.

- Задржите све безбедносне напомене и упутства за будућу употребу.

Појам "Машина" коришћен у безбедносним напоменама, односи се на машине погоњене путем мреже (са мрежним каблом) или на акумулаторски погоњене машине (без мрежног кабла).

3.1.1 Безбедност на радном месту

- Одржавајте своје радно подручје чистим и добро осветљеним. Неред или лоше осветљена радна подручја могу довести до незгода.
- Немојте радити са машином у подручјима у којима постоји опасност од експлозије, у којима се налазе запаљиве течности, гасови или прашине. Машине производе варнице које могу да запале прашину или паре.
- Током коришћења машине држите на растојању децу и друге особе. У случају ометања пажње можете да изгубите контролу над машином.

3.1.2 Електрична безбедност

- Прикључни утикач мора да одговара утичници. Утикач ни на који начин не сме да се промени. Немојте да користите адаптерске утикаче заједно са машинама које имају заштитно уземљење. Непромењени утикачи и одговарајуће утичнице смањују опасност од електричног удара.
- Спречите физички додир са уземљеним површинама као на пример код цеви, грејача, шпорета и фрижидера. Када је ваше тело уземљено, постоји повећана опасност од електричног удара.
- Немојте да користите машину при киши или влази. То може да повећа опасност од електричног удара.
- Немојте ненаменски користити прикључни кабл да носите машине, обесите је или да извучете утикач из утичнице. Чувајте прикључни кабл од топлоте, уља, оштрих ивица или ротирајућих делова. Оштећени или запетљани прикључни каблови повећавају опасност од електричног удара.
- Ако са машином радите на отвореном, користите само продужне каблове који су погодни и за рад на отвореном. Примена продужног кабла погодног за рад на отвореном смањује опасност од електричног удара.

- Ако се рад машине у влажном окружењу не може избећи, користите заштитни прекидач за струју квара. Употреба заштитног прекидача за струју квара смањује опасност од електричног удара.

3.1.3 Безбедност људи

- Будите пажљиви, обратите пажњу на оно што радите и раду са машином приступите на разуман начин. Не употребљавајте уређај ако сте уморни или под утицајем дрога, алкохола или лекова. Тренутак непажње приликом употребе уређаја може да доведе до озбиљних повреда.
- Носите личну заштитну опрему и увек заштитне наочаре. Ношење личне заштитне опреме, попут маске против прашине, противклизне заштитне обуће, заштитне касиге или заштите од буке, зависно од врсте и употребе машине, смањује опасност од повреде.
- Спречите случајно пуштање у рад. Уверите се да је машина искључена пре него што прикључите струјно напајање и/или акумулатор, прихватите их или носите. Ако при ношењу машине држите прст на прекидачу или прикључите укључену машину на струјно напајање, може да дође до незгода.
- Уклоните алате за подешавање или кључеве, пре него што укључите машину. Алат или кључ који се налази у ротирајућем делу машине, може да доведе до повреда.
- Избегавајте ненормалан положај тела. Побрините се за безбедно упориште и у сваком тренутку одржавајте равнотежу. На тај начин у неочекиваним ситуацијама можете да боље користите машину.
- Носите прикладну одећу. Немојте носити широку одећу нити накит. Косу и одећу држите даље од покретних делова. Покретни делови могу да захвате лепршаву одећу, накит или дугачку косу.
- Ако могу да се монтирају механизми за усисавање и скупљање прашине, њих треба прикључити и правилно користити. Употреба усисивача прашине може да смањи опасност услед прашине.
- Чак и када сте услед многуструке употребе упознати са машином немојте се опуштати и пренебрегавати

безбедносна правила за машине.

Неопрезно поступање за делић секунде може да доведе до тешких повреда.

3.1.4 Употреба и третман електричне машине

- **Не преоптерећујте машину. За ваш рад користите машину која је за то предвиђена.** Уз одговарајућу машину радићете боље и безбедније у наведеном опсегу снаге.
- **Немојте користити машину ако је њен прекидач неисправан.** Машина која више не може да се укључи или искључи, опасна је и мора да се поправи.
- **Извуците утикач из утичнице и/или уклоните акумулатора који се може скинути, пре него што извршите подешавања уређаја, замените делове усадног алата или одложите машину у страну.** Ова мера опреза спречава ненамерно покретање машине.
- **Некористићене машине чувајте ван домаћаја деце.** Немојте дозволити да машину користе особе које нису упознате са њом или нису прочитале ова упутства. Машине су опасне ако их користе неискусне особе.
- **Пажљиво негујте машине и коришћени алат.** Контролишите да ли покретни делови функционишу беспрекорно и да не заглављују, да ли су делови сломљени или оштећени толико да је функција машине нарушена. Оштећене делове дајте на поправку пре употребе машине. Узрок бројних незгода су лоше одржаване машине.
- **Одржавајте резне алате оштрим и чистим.** Пажљиво одржавани резни алати са оштрим резним ивицама мање се заглављују и њима се лакше управља.
- **Користите машину, коришћени алат, коришћене алате, итд. у складу са овим упутствима.** Притом водите рачуна о радним условима и активности која се изводи. Употреба машине за сврхе другачије од предвиђених може да доведе до опасних ситуација.
- **Одржавајте ручке сувим, чистим и чистим од уља и масти.** Клизаве ручке и хватне површине не омогућавају безбедно руковање и контролу машине у непредвиђеним ситуацијама.

3.1.5 Сервис

- **Поправку машине препустите само квалификованим стручним техничарима који користе само оригиналне резервне делове.** Тиме се осигурава да безбедност машина остаје задржана.

3.2 Безбедносне напомене за вертикулатор и уређај за проветравање травњака

- **Немојте да користите машину при лошем времену, посебно не при грмљавини.** То редукује опасност да вас погоди муња.
- **Темељно прегледајте радно подручје машине у погледу дивљих животиња.** Машина која ради може да повреди дивље животиње.
- **Темељно прегледајте радно подручје машине и уклоните све камење, пруће, жице, кости и друга страна тела.** Избачени делови могу да доведу до повреда.
- **Пре употребе машине увек контролишите да зупци или јединица за сецкање нису истрошени или оштећени.** Истрошени или оштећени делови повећавају ризик од повреда.
- **Пре употребе мрежни вод и евентуалне продужне каблове контролишите на знакове оштећења или старења.** Немојте да користите машину, ако је вод оштећен или истрошен. Ако се мрежни вод током рада оштети или истроши, искључите машину и немојте додиривати вод, пре него што извучете мрежни утикач. Оштећени мрежни или продужни кабл може да доведе до електричног удара, ватре и/или озбиљних повреда.
- **Редовно проверавајте резервоар за прихватање у погледу истрошености или хабања.** Истрошен или оштећен резервоар за прихватање може да повећа ризик од повреде.
- **Оставите заштитне поклопце на њиховом месту. Заштитни поклопци морају бити спремни за употребу и прописно причвршћени.** Заштитни поклопац који је лабав, оштећен или не функционише исправно, може да доведе до повреда.

- **Одржавајте улазне отворе за ваздух чистим од наслага.** Блокирани улази за ваздух и наслага могу да доведу до прегревања или опасности од пожара.
- **Приликом рада машине увек носите противклизну, заштитну обућу.** Немојте користити машину боси или са отвореним сандалама. На тај начин смањујете опасност од повреде стопала при додиру са ротирајућим зупцима.
- **Приликом рада машине увек носите дугачке панталоне.** Гола кожа повећава вероватноћу повреда од испалених делова.
- **Са машином немојте радити у мокрој трави. Притом ходајте, немојте трчати.** Овим смањујете опасност од клизања или пада, што би могло да доведе до повреда.
- **Немојте користити машину на претерано стрмим падинама.** Да би се смањило ризик од губитка контроле, оклизнућа и падања, што би могло довести до повреда.
- **Приликом рада на стрминама водите рачуна о сигурном ставу; увек радите погречно на падину, никада узбрдо или низбрдо и будите изузетно опрезни при промени смера рада.** Да би се смањило ризик од губитка контроле, оклизнућа и падања, што би могло довести до повреда.
- **Будите посебно опрезни при раду уназад или када привучете машину себи. Увек водите рачуна о својој околини.** Ово смањује опасност од саплитања током рада.
- **Држите мрежни вод даље од зубаца.** Оштећени мрежни вод може да доведе до електричног удара, ватре и/или озбиљних повреда.
- **Искључите машину и извуците мрежни утикач, ако се мрежни вод уплео или ако је оштећен.** Уpletени или оштећени водови могу да повећају опасност од електричног удара.
- **Држите машину само за изоловане површине за хватање, јер зупци могу погодити скривене проводнике електричне струје или сопствени кабл за напајање.** Контакт зубаца са водом под напоном може довести под напон металне делове уређаја и до електричног удара.

- **Немојте додиривати зупце или друге опасне делове, који се још крећу.** Тиме смањујете ризик од повреде због покретних делова.
- **Уверите се да су сви прекидачи искључени и да је мрежни утикач извучен, пре него што уклоните заглављени материјал или чистите машину.** Неочекивани рад машине може да доведе до озбиљних повреда.

3.3 Оптерећење вибрацијом

Укупне вредности емисије вибрација и буке

- Наведене вредности емисије вибрација и буке измерене су према стандардизованом поступку испитивања и може се користити за поређење једног електричног алата са другим.
- Наведене вредности емисије вибрација и буке такође могу да се користе за уводну процену оптерећења.
- Вредности емисије вибрација и буке током стварне употребе електричног алата може се разликовати од наведених вредности, у зависности од начина на који се електрични алат користи.
- Придржавајте се мера безбедности у складу са поглављем о безбедности. Покушајте да излагање вибрацијама буде што је могуће ниже. Примерне мере за смањење изложености вибрацијама су ношење рукавица приликом употребе алата и ограничавање радног времена. Морају се узети у обзир сви делови радног циклуса (на пример времена када је електрични алат искључен и времена када је алат укључен, али ради без оптерећења).

Опасност због вибрације

- *Стварна вредност емисије вибрације при коришћењу уређаја може да одступа од наведене вредности произвођача.* Пре одн. током коришћења обратите пажњу на следеће факторе утицаја:
 - Да ли се уређај користи наменски?
 - Да ли се материјал сече одн. обрађује на прави начин?
 - Да ли се уређај налази у прописном употребном стању?
 - Да ли је резни алат прописно наоштрен одн. да ли је уграђен одговарајући резни алат?

- Да ли су монтиране придржне ручице и по потреби опционе вибрационе ручке да ли су оне круто спојене са уређајем?
- Погоните уређај само са за одређени рад потребним бројем обртаја мотора. Избегавајте максимални број обртаја, да би се смањила бука и вибрације.
- Услед неправилног коришћења и одржавања могу да се повећају бука и вибрације уређаја. То доводи до штете по здравље. У том случају одмах искључите уређај и дајте да га поправи овлашћена сервисна радионица.
- Степен оптерећења вибрацијом зависи од рада који треба да се спроведе одн. коришћења уређаја. Процените га и направите одговарајуће паузе у раду. На тај начин се знатно смањује оптерећење услед вибрације током целокупног радног времена.
- Дужа употреба уређаја руковаоца излаже вибрацијама и може да проузрокује проблеме са крвотоком ("бели прст"). Да би се тај ризик смањило, носите рукавице и одржавајте руке топлим. Ако се детектује симптом "белог прста", одмах потражите лекара. У те симптоме спадају: Одсуство осећаја, губитак осетљивости, голицање, свраб, бол, слабљење снаге, промена боје или стање коже. Ови симптоми се односе на прсте, шаке или пулс. Опасност се повећава при ниским температурама.
- Током вашег радног дана направите дуже паузе, како бисте се могли опоравити од буке и вибрација. Ваш рад планирајте тако да се употреба уређаја који производе јаке вибрације расподели на више дана.
- Ако утврдите непријатан осећај или промену боје коже током коришћења уређаја на својим рукама, одмах прекините рад. Направите довољно дуге радне паузе. Без довољно дугих радних пауза може доћи до синдрома вибрације руке-шаке.
- Минимизујте свој ризик излагања вибрацијама. Адекватно одржавајте уређај у складу са упутствима у упутству за употребу.
- Ако се уређај користи често, контактирајте вашег дистрибутера да бисте набавили антивибрациони прибор (нпр. ручке).
- Избегавајте да са уређајем радите на температурама мањим од 10 °C. У плану рада утврдите како оптерећење вибрацијама може да се ограничи.

3.4 Оптерећење буком

Извесно оптерећење услед буке због овог уређаја не може да се избегне. Пребациите радове са интензивном буком на дозвољене и за то предвиђена времена. По потреби се придржавајте времена обавезне тишине и ограничите трајање рада на оно најнужније. Ради ваше личне заштите и заштите особа које се налазе у близини, мора да се носи одговарајућа заштита од буке.

4 МОНТАЖА

⚠ УПОЗОРЕЊЕ! Опасност због непотпуне монтаже! Употреба непотпуно монтираног уређаја може да доведе до тешких повреда.

- Уређај сме да ради само ако је потпуно монтиран!
- Пре укључивања проверите све сигурносне и заштитне уређаје, да ли су присутни и да ли функционишу!

4.1 Монтажа вертикулатора (04 - 06)

Монтажа доње водеће шипке (04)

1. Гурнути доњу водећу шипку (04/1) у отворе (04/2) у вертикулатор (04/a).
2. Доњу водећу шипку завртњима (02/14, 03/13, 04/3) за доњу шипку затегнути (04/b) тако да се не може одврнути руком.

Монтажа држача кабла (05)

1. Држач кабла (05/1) одоздо увуците на горњу водећу шипку (05/a).
2. Сигурносна стезаљка за држач кабла (05/2) причврстите (05/b) испод држача кабла на горњој водећој шипки.

Монтажа средње шипке на доњу водећу шипку (06)

1. Позиционирати обе средње шипке (06/1) на доњој водећој шипки (06/2).
2. Гурнути завртње (06/3) до краја.
3. На левој страни: Гурнути завртањ (06/3) кроз стезаљку кабла (06/8) на каблу.
4. Ставити подлошке (06/4), навртке (06/5) и лептир навртке (06/6) и затегнути.

Монтажа горње водеће шипке на средњу шипку (06)

И НАПОМЕНА Пре монтаже горње водеће шипке монтирати држач кабла.

1. Позиционирати горњу водећу шипку (06/7) на средњој шипки (06/1).
2. Гурнути завртње (06/3) до краја.
3. Ставити подлошке (06/4), навртке (06/5) и лептир навртке (06/6) и затегнути.

Монтажа стезалки за кабл (06)

1. Стезалкама за кабл (06/9) причврстити кабл на шипку (06/е).

4.2 Монтажа корпе за скупљање траве (07, 08)

Виси слике (07) до (08).

5 ПУШТАЊЕ У ПОГОН

ПАЖЊА! Опасност од оштећења уређаја. Ваљак за вентилацију је причвршћен на доњој страни вертикалатора.

- Пре укључивања уређаја уклоните ваљак за вентилацију.

5.1 Спровођење визуелне провере

1. Проверити уређај у погледу оштећења и лабавих завртњева. Заменили неисправне делове уређаја и завртње.
2. Проверити мрежни кабл у погледу оштећења. Заменили неисправни мрежни кабл.
3. Проверити уређај на грубу прљавштину. Уклонити прљавштину.

5.2 Набавка мрежног кабла и провера мрежног прикључка

Обратите пажњу на безбедносне напомене у вези са каблом за напајање.

Захтеви за мрежни кабл

Набавите мрежни кабл који испуњава следеће захтеве:

- 3 проводника са минималним попречним пресеком од 2,5 мм (тј. са заштитним проводником)
- највише 40 м дужине
- са заштитом од прскања воде (класа заштите ИП44)
- погодан за спољашњу употребу (квалитет Н05RN-F, тј. гумено цедро)

Захтеви за мрежни прикључак

Проверите да ли мрежни прикључак испуњава следеће захтеве:

- најмање осигурач од 10 А
- Заштитни прекидач са максималном искључном струјом 30 МА

5.3 Прилагођавање водеће шипке (06)

1. На обе стране водеће шипке доле и горе на средњој шипки:
 - Одвртните лептир навртку (06/6) на средњој шипки (06/1).
 - Уклоните навртку (06/5) и подлошку (06/4) са завртња.
 - Завртањ (06/3) извуците (06/с).
2. На левој страни: Извуците завртањ (06/3) са стезалком кабла (06/8) на каблу.
3. Водећу шипку (06/2, 06/7) гурнути до следећег отвора на средњој шипки (06/д).
4. Поново затегните водећу шипку обрнутим редоследом.

6 ОПСЛУЖИВАЊЕ

И НАПОМЕНА Пре вертикалирања увек покосите травњак (макс. висина траве: 4 цм). Уклоните страну тело са површине траве. Останите у радном положају и чврсто држите дршку, да бисте обезбедили стабилност рада.

6.1 Склапање и отклапање водеће шипке (09)

⚠ ОПРЕЗ! Опасност од пригњечења.

Прсти и други делови тела могу да се пригњече између непричвршћених делова водеће шипке.

- Чврсто држите непричвршћене делове водеће шипке.
- Немојте стављати прсте нити друге делове тела између лабавих делова.

ПАЖЊА! Опасност од оштећења струјних каблова. Кабл мотора и мрежни кабл могу да буду заглављени између непричвршћених делова водеће шипке и да се оштете.

- Приликом склапања/отклапања водеће шипке немојте пригњечити каблове.

Заклапање водеће шипке

1. Отпустити лептир навртке (09/1) и доњу водећу шипку и горњу водећу шипку (09/2) склопити (09/а) према доле.

- Лептир навртке (09/3) на горњој водећој шипки отпустити толико да се комплетна склопљена горња водећа шипка може откlopити према горе (09/b).
- Мало затегнути све лептир навртке.

Отварање водеће шипке

Поступите обрнутим редоследом.

6.2 Отварање одбојне клапне (10)

Уређај може да ради са или без корпе за скупљање траве.

За вертикалирање без корпе за скупљање траве

И НАПОМЕНА Одбојна клапна је затворена у испорученом стању. Пре вертикалирације увек отворите одбојну клапну, како би материјал за вертикалирацију могао да истекне на одбојној клапни.

- Откlopити одбојну клапну (10/1) према позади, док чујно не налегне при углу од око 30°.

За вертикалирање са корпом за скупљање траве

Одбојна клапна се потпуно отклапа према горе. Коришћење корпе за скупљање траве: види *Поглавље 6.3 "Качење и откачивање корпе за скупљање траве [опционо] (11)", страна 115.*

6.3 Качење и откачивање корпе за скупљање траве [опционо] (11)

Вешање корпе за скупљање траве

- Подигните (11/а) одбојну клапну (11/1).
- Корпу за скупљање траве (11/2) закачите на држач (11/б) прилазећи отпозади.
- Отпустите одбојну клапну.

Вађење и пражњење корпе за скупљање траве

- Зауоставите уређај и причекајте док се механизам за сечење не заустави.
- Подигните одбојну клапну (11/1).
- Извадите корпу за скупљање траве (11/2) из држача и скините је према натраг.
- Испразните корпу за скупљање траве.
- Закачите корпу за скупљање траве (види горе).

6.4 Подешавање радне дубине (12)

⚠ ОПРЕЗ! Опасност од посекотина. Код стављања руку у механизам за сечење који се накнадно окреће постоји опасност од посекотина.

- Зауоставите уређај и сачекајте док се механизам за сечење потпуно не заустави.
- Извучите мрежни утикач, како бисте искључили струју уређају.
- Носите заштитне рукавице.

Подешавање радне дубине одређује се према:

- Стање травњака:
 - негован: мала радна дубина
 - запущен: велика радна дубина
- Вертикалирани материјал:
 - На почетку дубина продирања у бусен траве од 2 – 3 мм.
 - Постепено подешавати већу радну дубину, док се из земље не извади довољно вертикалираног материјала.
- Истрошеност ножева:
 - нови ножеви: мала радна дубина
 - истрошени ножеви: велика радна дубина

При превеликој радној дубини: Уређај се зауставља и мотор не повлачи.

⚠ ПАЖЊА! Опасност од оштећења уређаја. Подешавајте радну дубину само кад је мотор искључен и кад вратило ножа мирује.

- Точкић за подешавање (12/1) за вертикалирање са малом дубином (12/2) окренути удесно. Механизам за сечење се подиже.
- Провера радне дубине:
 - Покретање уређаја (види *Поглавље 6.6 "Покретање и заустављање мотора (16, 17)", страна 116.*)
 - На травњаку возите мало и проверите резултат рада. Ако је травњак премало или нередовно вертикалиран, механизам за сечење мора да се спусти.
- Зауоставите уређај и причекајте док се механизам за сечење не заустави.
- Точкић за подешавање (12/1) за вертикалирање са великом дубином (12/3)

окренути мало улево. Механизам за сечење се спушта.

- Претходне кораке понављајте све док се травњак вертикутира равномерно.

6.5 Успостављање мрежног споја (13, 14, 15)

- Утичницу (13/1, 14/1) мрежног кабла чврсто гурнути у утикач (13/2, 14/2) на прекидачу мотора.
- Мрежни кабл (13/3, 14/3) у држач кабла (13/4, 14/4) углавите (15/a) и (15/b) тако да не може да се скине са прекидача мотора.

6.6 Покретање и заустављање мотора (16, 17)

ПАЖЊА! Опасност од оштећења уређаја.

Вишеструким кратким заустопним укључивањем и искључивањем оштећују се мотор и механизам за сечење.

- Мотор укључите само када се механизам за сечење заустави.

Покретање мотора 32.4 Е

- Притиснути безбедносни тастер (16/1) и држати га притиснутим (16/a).
- Повући (16/b) ручицу прекидача мотора (16/2) према водећој шипки (16/3). Покрените мотор и механизам за сечење.
- Пустите безбедносни тастер (16/1) и при томе држите ручицу прекидача мотора (16/2).

И НАПОМЕНА Ручица прекидача мотора не належе. Држите је чврсто за водећу шипку од почетка до краја рада.

Покретање мотора 38.4 Е

- Притиснути безбедносни тастер (17/1) и држати га притиснутим (17/a).
- Безбедносни лук (17/2) вуците (17/b) према водећој шипки (17/3). Покрените мотор и механизам за сечење.
- Отпустите безбедносни тастер (17/1) и при томе држите безбедносни лук (17/2).

И НАПОМЕНА Безбедносни лук се не углављује. Држите је чврсто за водећу шипку од почетка до краја рада.

Заустављање мотора 32.4 Е

- Пустити ручицу прекидача мотора (16/2). Она ће се аутоматски померити у нулти положај.

Мотор се сместа зауставља. Механизам за сечење накнадно ради до заустављања.

Заустављање мотора 38.4 Е

- Отпустите безбедносни лук (17/2). Она ће се аутоматски померити у нулти положај.

Мотор се сместа зауставља. Механизам за сечење накнадно ради до заустављања.

⚠ ОПРЕЗ! Опасност од посекотина. Код стављања руку у механизам за сечење који се накнадно окреће постоји опасност од посекотина.

- Зауставите уређај и сачекајте док се механизам за сечење потпуно не заустави.
- Извучите мрежни утикач, како бисте искључили струју уређају.
- Носите заштитне рукавице.

7 ОДРЖАВАЊА И НЕГА

⚠ ОПРЕЗ! Опасност од посекотина. Код стављања руку у механизам за сечење који се накнадно окреће постоји опасност од посекотина.

- Зауставите уређај и сачекајте док се механизам за сечење потпуно не заустави.
- Извучите мрежни утикач, како бисте искључили струју уређају.
- Носите заштитне рукавице.

И НАПОМЕНА Замените неисправан кабл за напајање само оригиналним каблом за напајање (са утикачем и утичницом) произвођача!

7.1 Чишћење механизма за сечење

ПАЖЊА! Опасност од воде. Вода у уређају узрокује кратке спојеве и уништава електричне делове.

- Немојте прскати уређај водом.
- За чишћење употребите само ручну метлицу или четку.

- Зауставите уређај и причекајте док се механизам за сечење не заустави.
- Извучите мрежни утикач.
- Откачите корпу за скупљање траве (види *Поглавље 6.3 "Качење и откачивање корпе за скупљање траве [опционо] (11)", страна 115*).

- Нагните уређај на страну и затим ручном метлицом или четком очистите механизам за сечење.

7.2 Замена ваљка за вертикутирање или вентилацију (опционо) (18)

Ваљак за вертикутирање предвиђен је за грубе радове за вертикутирање а ваљак за вентилацију (опционо) за fine радове вертикутирања (види *Поглавље 2.6 "Обим испоруке (02, 03)", страна 109*).

Демонтажа ваљка

- Зауставите уређај и причекајте док се механизам за сечење не заустави.
- Извучите мрежни утикач.
- Окретање уређаја.
- Одвртните (18/а) завртањ (18/1).
- Отклопити (18/б) стреме затварача (18/2) према горе.

- Ваљак (18/3) благо гурнути (18/с) у смеру кућишта.
- Извадити ваљак (18/д).

Уградња ваљка

Поступите у обрнутом редоследу.

8 ПОМОЋ У СЛУЧАЈУ СМЕТЊИ

⚠ ОПРЕЗ! Опасност од повреде. Оштри и покретни делови уређаја могу да доведу до повреда.

- Приликом радова одржавања, неге и чишћења увек носите заштитне.

ℹ НАПОМЕНА Код сметњи које нису наведене у овој табели или које не можете да отклоните сами, се обратите нашој служби за кориснике.

Сметња	Узрок	Отклањање
Мотор не ради.	Нема струје	<ul style="list-style-type: none"> Проверити мрежни кабл и заштитни прекидач вода. Ручица прекидача мотора/ безбедносни лук повући до краја до водеће шипке.
	Механизам за сечење је блокиран испреплетеном травом и маховином.	<ul style="list-style-type: none"> Подесити мању радну дубину. Очистити механизам за сечење.
Тренутни кратки спој при утицању мрежног утикача	Електричне компоненте у уређају су неисправне.	<ul style="list-style-type: none"> Обратите се сервису службе за подршку корисницима.
Механизам за сечење се не окреће.	Механизам за сечење је блокиран испреплетеном травом и маховином.	<ul style="list-style-type: none"> Подесити мању радну дубину. Очистити механизам за сечење.
Снага мотора и učinак вертикутирања слабе.	Механизам за сечење се кочи.	<ul style="list-style-type: none"> Подесити мању радну дубину. Косите травњак.
	Ножеви за вертикутирање су истрошени.	<ul style="list-style-type: none"> Заменити ваљак за вертикутирање.
Уређај вибрира и не ради мирно.	Ножеви за вертикутирање су оштећени.	<ul style="list-style-type: none"> Заменити ваљак за вертикутирање. Обратите се сервису службе за подршку корисницима.

9 ТРАНСПОРТ

ПАЖЊА! Опасност од оштећења уређаја.

Механизам за сечење ће се оштетити ако се уређај преко чврсте површине вози са спуштеним механизмом за сечење.

- Ради подизања механизма за сечење окрените точкић за подешавање за радну дубину на вертикутирање са малом дубином.

1. Зауставите мотор и причекајте док се механизам за сечење не заустави.
2. Точкић за подешавање за радну дубину окренути на вертикутирање са малом дубином (12/2) у десно.
3. Извучите мрежни утикач из утичнице, сложити мрежни кабл.

Транспорт уређаја између два радна подручја

- Уређај са подигнутим механизмом за сечење одвести до радног подручја.
- Ако носите уређај: Подигните уређај држећи га за ручку за ношење.

Транспорт уређаја у возилу

- Заклопите водећу шипку (види *Поглавље 6.1 "Склапање и отклапање водеће шипке (09)", страна 114*).
- Осигурати уређај у возилу од превртања и клизања.
- Заштитити уређај од удараца од стране околних предмета.
- Не стављати предмете на уређај.

10 СКЛАДИШТЕЊЕ

1. Извучите мрежни утикач.
2. Точкић за подешавање за радну дубину окренути на вертикутирање са малом дубином (12/2) у десно.
3. Заклопите водећу шипку (види *Поглавље 6.1 "Склапање и отклапање водеће шипке (09)", страна 114*).
4. Добро очистити уређај (види *Поглавље 7.1 "Чишћење механизма за сечење", страна 116*).
5. Све металне делове танко премазати уљем или силиконом ради заштите од корозије.
6. Чувати уређај на сувом, чистом и од смрзавања заштићеном месту. Покрити цирадом пропусном за ваздух ради

заштите од прашине. Не користити пластичну фолију, како би се избегло стварање влаге.

11 ОДЛАГАЊЕ

Напомене у вези са законом о електричним и електронским уређајима (ElektroG)



- Стари електрични и електронски уређаји не треба да се бацају са кућним смећем, већ треба да се подвргну одвајању и сортирању одн. рециклирању!
- Власник одн.корисник електричних и електронских уређаја су по истеку њиховог века употребе законски обавезни да их врате.

Симбол прецртане канте за отпатке значи да стари електрични и електронски уређаји не смеју да се одлажу заједно са кућним смећем.

Стари електрични и електронски уређаји бесплатно могу да се предају на следећим местима:

- Јавна места за одлагање отпада одн. његово прикупљање (нпр. комунална стоваришта)
- Продајна места за електричне уређаје (стационарна и на интернету), уколико су трговци обавезни да прихвате враћени производ или ако добровољно нуде такву услугу.

Ове изјаве важе само за уређаје који се уграђују и продају у земљама Европске уније и на које се примењује европска директива 2012/19/EU. У земљама изван Европске уније могу се примењивати неке друге одредбе за одлагање старих електричних и електронских уређаја.

12 СЛУЖБА ЗА КОРИСНИКЕ/СЕРВИС

Код питања у вези са гаранцијом, поправком или резервним деловима се обратите вашем најближем AL-KO сервису. Њега ћете наћи на интернету под следећом адресом:

www.alko-garden.com/service-contacts

Додатне информације о резервним деловима можете да пронађете на:

www.alko-garden.com/spareparts

13 ИНФОРМАЦИЈЕ О ИЗЈАВЕ О УСКЛАЂЕНОСТИ

Овим под пуном одговорношћу изјављујемо, да овај производ у облику којим се продаје на

тржишту испуњава захтеве хармонизованих ЕУ-директива, безбедносних стандарда ЕУ и стандарда који су специфични за овај производ. Изјава о усклађености је део упутства за употребу и приложена је машини.

14 ГАРАНЦИЈА

Евентуалне грешке у материјалу или производњи на уређају поправићемо за време законског рока застаре права на гаранцију за недостатке према сопственом избору поправљањем или заменом. Рок застаре одређује се према праву државе у којој је уређај купљен.

Наша гарантна изјава важи само у случају:

- примене ових Упутстава за употребу
- сврсисходног коришћења
- употребе оригиналних резервних делова

Гаранција престаје да важи у случају:

- самоиницијативних покушаја поправки
- самоиницијативних техничких измена
- ненаменског коришћења

Гаранција не обухвата:

- оштећења лака која се свде на нормално трошење

- потрошне делове који су на картици резервних делова означени рамом

Гарантни рок почиње да тече од датума куповине од стране првог крајњег корисника.

Меродаван је датум на рачуну. Са овом изјавом о гаранцији и оригиналним рачуном обратите се продавцу или најближој овлашћеној сервисној радионици. Овом изјавом се не мењају законска права која купац има према продавцу у случају недостатака.

TŁUMACZENIE ORYGINALNEJ INSTRUKCJI OBSŁUGI

Spis treści

1	Informacje dotyczące niniejszej instrukcji obsługi.....	120	6	Obsługa	127
1.1	Symbole na stronie tytułowej.....	121	6.1	Składanie i rozkładanie belki prowadzącej (09)	128
1.2	Objaśnienia rysunkowe i słowa ostrzegawcze.....	121	6.2	Otwieranie kłapy odbojowej (10)	128
2	Opis produktu.....	121	6.3	Zawieszanie i zdejmowanie kosza na trawę [opcjonalnie] (11)	128
2.1	Użytkowanie zgodne z przeznaczeniem.....	121	6.4	Ustawienie głębokości roboczej (12) ..	128
2.2	Możliwe przewidywane nieprawidłowe użycie.....	121	6.5	Ustanawianie połączenia sieciowego (13, 14, 15).....	129
2.3	Urządzenia zabezpieczające i ochronne	121	6.6	Uruchamianie i zatrzymywanie silnika (16, 17)	129
2.4	Symbole umieszczone na urządzeniu	121	7	Konserwacja i pielęgnacja	129
2.5	Widok ogólny produktu (01).....	122	7.1	Czyszczenie mechanizmu tnącego	130
2.6	Zakres dostawy (02, 03)	122	7.2	Wymiana wału wertykującego lub napowietrzającego (opcjonalny) (18) .	130
3	Zasady bezpieczeństwa.....	122	8	Pomoc w przypadku usterek	130
3.1	Ogólne wskazówki bezpieczeństwa dla maszyn elektrycznych.....	122	9	Transport	131
3.1.1	Bezpieczeństwo na stanowisku pracy.....	123	10	Przechowywanie.....	131
3.1.2	Bezpieczeństwo elektryczne	123	11	Utylizacja	131
3.1.3	Bezpieczeństwo osób.....	123	12	Obsługa klienta/Serwis	132
3.1.4	Użytkowanie i obsługa maszyny elektrycznej	124	13	Informacja o deklaracji zgodności	132
3.1.5	Serwis.....	124	14	Gwarancja	132
3.2	Zasady bezpieczeństwa dotyczące wertykulatora i aeratora do trawników	124	1	INFORMACJE DOTYCZĄCE NINIEJSZEJ INSTRUKCJI OBSŁUGI	
3.3	Obciążenie drganiami.....	125	■	Wersja niemieckojęzyczna jest oryginalną instrukcją obsługi. Wszystkie pozostałe wersje językowe są tłumaczeniami oryginalnej instrukcji obsługi.	
3.4	Obciążenie hałasem	126	■	Poniższa instrukcja obsługi winna być przechowywana zawsze w sposób umożliwiający jej wykorzystanie w celu uzyskania informacji dotyczących urządzenia.	
4	Montaż	126	■	Urządzenie może być przekazywane wyłącznie wraz z instrukcją obsługi.	
4.1	Montaż wertykulatora (04 - 06).....	126	■	Należy stosować się do wskazówek dot. bezpieczeństwa i wskazówek ostrzegawczych zawartych w niniejszej instrukcji obsługi.	
4.2	Montaż kosza na trawę (07, 08)	127			
5	Uruchomienie.....	127			
5.1	Kontrola wzrokowa	127			
5.2	Przygotowanie kabla sieciowego i sprawdzenie przyłącza sieciowego..	127			
5.3	Dopasowanie belki prowadzącej (06)	127			

1.1 Symbole na stronie tytułowej

Symbol	Znaczenie
	Przed uruchomieniem należy dokładnie przeczytać niniejszą instrukcję obsługi. Jest to konieczne dla zapewnienia bezusterkowej pracy i bezpiecznej obsługi.
	Instrukcja obsługi
	Aby uniknąć porażenia prądem, nie należy dopuścić do uszkodzenia lub przecięcia kabla sieciowego.

1.2 Objaśnienia rysunkowe i słowa ostrzegawcze

⚠ NIEBEZPIECZEŃSTWO! Oznacza niebezpieczeństwo prowadzące do śmierci lub ciężkich obrażeń ciała.

⚠ OSTRZEŻENIE! Oznacza potencjalne niebezpieczeństwo mogące prowadzić do śmierci lub ciężkich obrażeń ciała.

⚠ OSTROŻNIE! Oznacza potencjalne niebezpieczeństwo mogące prowadzić do średnich lub lekkich obrażeń ciała.

⚠ UWAGA! Oznacza potencjalne niebezpieczeństwo mogące prowadzić do szkód rzeczowych.

ℹ WSKAZÓWKA Szczególne wskazówki ułatwiające zrozumienie instrukcji i obsługi.

2 OPIS PRODUKTU

W niniejszej dokumentacji opisano kilka modeli urządzeń. Należy zidentyfikować odpowiedni model na podstawie ilustracji produktu oraz opisu różnych opcji.

2.1 Użytkowanie zgodne z przeznaczeniem

Opisywany wertykulator jest przeznaczony do spulchniania i napowietrzania trawników (wertykulacji) do użytku prywatnego i wolno stosować go wyłącznie na osuszonym, krótko przyciętym trawniku.

Każde inne zastosowanie oraz niedozwolone zmiany lub modyfikacje traktowane są jako eksploatacja niezgodna z przeznaczeniem i prowadzą do utraty gwarancji i ważności deklaracji

zgodności (znak CE) oraz do wyłączenia wszelkiej odpowiedzialności producenta za szkody poniesione przez użytkownika lub osoby trzecie.

2.2 Możliwe przewidywane nieprawidłowe użycie

Urządzenie nie jest przeznaczone do zastosowań specjalistycznych w parkach i obiektach sportowych ani do zastosowania w rolnictwie i leśnictwie. Nie należy używać go do przycinania krzewów i zarośli ani do wyrównywania podłoża.

2.3 Urządzenia zabezpieczające i ochronne

⚠ OSTRZEŻENIE! Niebezpieczeństwo skaleczenia. Niesprawne i dezaktywowane urządzenia ochronne i zabezpieczające mogą spowodować poważne obrażenia ciała.

- Jeśli urządzenia ochronne i zabezpieczające są niesprawne, należy zlecić ich naprawę.
- Nigdy nie dezaktywować urządzeń ochronnych i zabezpieczających.

Dźwignia włączająca silnika / pałąk bezpieczeństwa





Urządzenie jest wyposażone w dźwignię włączającą silnika / pałąk bezpieczeństwa, które po zwolnieniu wyłączają urządzenie.

Kłapa odbojowa

Urządzenie jest wyposażone w kłapę odbojową, która uniemożliwia wyrzucanie trawy i przedmiotów podczas wertykulowania bez kosza na trawę.

2.4 Symbole umieszczone na urządzeniu

Sym-bol	Znaczenie
	Niebezpieczeństwo uderzenia przez odrzucone przedmioty! Nie dopuszczać osób trzecich do niebezpiecznego obszaru! Zachować bezpieczny odstęp!
	Przed przystąpieniem do prac związanych z konserwacją, utrzymaniem sprawności i czyszczeniem przeczytać instrukcję eksploatacji!
	Nie jeździć po kablu sieciowym! Niebezpieczeństwo porażenia prądem przy uszkodzonym kablu sieciowym.

Sym-bol	Znaczenie
	Nie zbliżać dłoni ani stóp do mechanizmu tnącego! Przed przystąpieniem do prac związanych z konserwacją, utrzymaniem sprawności i czyszczeniem odłączyć urządzenie od sieci elektrycznej!
	Nieistotne.
	Procedura uruchomienia silnika patrz Rozdział 6.6 "Uruchamianie i zatrzymywanie silnika (16, 17)", strona 129
	Wertykulowanie z małą głębokością
	Wertykulowanie z dużą głębokością

2.5 Widok ogólny produktu (01)

Nr	Element
1	Górna belka prowadząca, składana
2	32.4 E: Dźwignia włączająca silnika 38.4 E: Pałak bezpieczeństwa
3	Wyłącznik silnikowy z przyciskiem bezpieczeństwa i zintegrowaną wtyczką sieciową
4	Uchwyt kablowy odciążający
5	Śruby motylkowe
6	Środkowy trzonek
7	Dolna belka prowadząca, o regulowanej wysokości
8	Kłapa odbojowa
9	Pokrętło regulacyjne do ustawienia głębokości roboczej
10	Mechanizm tnący z wałem wertykującym lub napowietrzającym
11	Kosz na trawę
12	Wał wertykujący
13	Wał napowietrzający*

* tylko do 38.4 E

2.6 Zakres dostawy (02, 03)

Zakres dostawy obejmuje niżej wymienione pozycje. Należy sprawdzić, czy wszystkie pozycje są zawarte:

Nr	Element
1	Górna belka prowadząca
2	Środkowy trzonek (×2)
3	Dolna belka prowadząca
4	Wertykulator
5	Kosz na trawę
6	Uchwyt kablowy odciążający
7	Zacisk bezpieczeństwa uchwytu kablowego odciążającego
8	Zaciski kablowe (×2)
9	Nakrętki motylkowe (×4)
10	Zacisk kablowy na kablu
11	Nakrętki (×4)
12	Podkładki (×4)
13	Śruby do belki prowadzącej (×4)
14	Śruby do dolnej części rękojeści (×2)
15	Wał wertykujący
16	Wał napowietrzający* **

* tylko do 38.4 E

** Niebezpieczeństwo uszkodzenia urządzenia.

Wymontować wał napowietrzający przed włączeniem urządzenia.

Akcesoria dostępne opcjonalnie:

- Wał napowietrzający 32 cm, nr art.: 114049 (tylko do 32.4 E Basic Care)

3 ZASADY BEZPIECZEŃSTWA

3.1 Ogólne wskazówki bezpieczeństwa dla maszyn elektrycznych

⚠ OSTRZEŻENIE! Przeczytać wskazówki bezpieczeństwa, zalecenia, ilustracje i dane techniczne, które są dołączone do tej maszyny. Następstwem nieprzestrzegania poniższych instrukcji może być porażenie prądem elektrycznym, pożar i/lub poważne obrażenia ciała.

- **Wszystkie wskazówki dotyczące bezpieczeństwa i inne instrukcje należy przechowywać w razie potrzeby skorzystania z nich w przyszłości.**

Użyte we wskazówkach dotyczących bezpieczeństwa pojęcie „maszyna” odnosi się do maszyn zasilanych z sieci elektrycznej (z sieciowym przewodem zasilającym) lub maszyn zasilanych akumulatorowo (bez sieciowego przewodu zasilającego).

3.1.1 Bezpieczeństwo na stanowisku pracy

- **Stanowisko pracy należy utrzymywać w czystości i zapewnić jego dobre oświetlenie.** Nieporządek lub niedostateczne oświetlenie stanowiska pracy mogą doprowadzić do wypadku.
- **Maszyny w nie wolno używać w obszarze zagrożonym wybuchem, w którym znajdują się palne ciecze, gazy lub pyły.** Maszyny podczas pracy wytwarzają iskry, które mogą doprowadzić do zapłonu pyłów lub oparów.
- **Podczas pracy maszyny należy trzymać dzieci i inne osoby z dala od niej.** W przypadku odwrócenia uwagi można stracić kontrolę nad maszyną.

3.1.2 Bezpieczeństwo elektryczne

- **Wtyczka przyłączeniowa maszyny musi pasować do gniazda wtykowego. W żadnym przypadku nie wolno modyfikować wtyczki. Nie wolno używać żadnych adapterów wtyczki w przypadku maszyn z uzziemieniem ochronnym.** Niezmodyfikowana wtyczka oraz odpowiednie gniazdko wtykowe zmniejszają ryzyko porażenia prądem elektrycznym.
- **Należy unikać kontaktu części ciała z uzziemionymi powierzchniami, jak rury, grzejniki, kuchenki i lodówki.** Istnieje zwiększone ryzyko porażenia prądem elektrycznym, gdy ciało jest uzziemione.
- **Nie używać maszyny w czasie deszczu i wilgoci.** Może to zwiększyć ryzyko porażenia prądem elektrycznym.
- **Nie używać przewodu przyłączeniowego niezgodnie z jego przeznaczeniem do przenoszenia lub zawieszania maszyny lub do wyciągnięcia wtyczki z gniazdko wtykowego.** Chronić przewód przyłączeniowy przed działaniem wysokich temperatur, oleju, ostrych krawędzi lub ruchomych elementów. Uszkodzone lub splątane przewody przyłączeniowe zwiększają ryzyko porażenia prądem elektrycznym.
- **Jeżeli praca z maszyną odbywa się na wolnym powietrzu, używać wyłącznie przedłużaczy dostosowanych do pracy na**

wolnym powietrzu. Zastosowanie przedłużacza przystosowanego do pracy na wolnym powietrzu zmniejsza ryzyko porażenia prądem elektrycznym.

- **Jeżeli nie można uniknąć pracy maszyny w wilgotnym środowisku, należy zastosować wyłącznik ochronny różnicowy.** Zastosowanie wyłącznika ochronnego różnicowego zmniejsza ryzyko porażenia prądem elektrycznym.

3.1.3 Bezpieczeństwo osób

- **Podczas pracy z maszyną należy zachować ostrożność, zwracać uwagę na to, co się robi i postępować rozsądnie. Nie używać maszyny, kiedy jest się zmęczonym, pod wpływem narkotyków, alkoholu lub leków.** Chwila nieuwagi podczas używania maszyny może spowodować naprawdę poważne obrażenia.
- **Należy nosić osobiste wyposażenie ochronne i zawsze okulary ochronne.** Noszenie osobistego wyposażenia ochronnego, jak maska przeciwpyłowa, antypoślizgowe obuwie ochronne, kask ochronny lub środki ochrony słuchu, w zależności od rodzaju i sposobu zastosowania maszyny, zmniejsza ryzyko powstania obrażeń.
- **Unikać niezamierzonego uruchomienia urządzenia. Przed podłączeniem maszyny do zasilania lub akumulatora, podniesieniem maszyny i jej przeniesieniem należy się upewnić, że jest wyłączona.** Jeżeli podczas przenoszenia maszyny palce znajdują się na włączniku lub maszyna jest włączona w momencie podłączania do zasilania, może to doprowadzić do wypadku.
- **Przed włączeniem maszyny usunąć narzędzia nastawcze lub klucze maszynowe.** Narzędzie lub klucz znajdujące się na obracającym się elemencie maszyny mogą być przyczyną urazów.
- **Unikać nieprawidłowej postawy ciała. Dbać o zachowanie bezpiecznej postawy i zawsze utrzymywać równowagę.** Dzięki temu można uzyskać lepszą kontrolę nad maszyną w nieoczekiwanych sytuacjach.
- **Należy nosić odpowiednią odzież. Nie należy nosić luźnej odzieży ani biżuterii. Włosy i odzież trzymać z dala od poruszających się części.** Luźna odzież, biżuteria lub długie włosy mogą zostać pochwycone przez ruchome elementy urządzenia.

- Jeżeli można zamontować odciągu pyłów i instalację zabezpieczającą przed zapyleciem, to powinny być one podłączone i prawidłowo używane. Użycie urządzenia odpylającego może zmniejszyć zagrożenia wywołane przez pyły.
- Nie dać się zwieść fałszywemu poczuciu bezpieczeństwa i nie lekceważyć zasad bezpieczeństwa, także jeśli jest się zapoznany z używaniem maszyny po jej wielokrotnym używaniu. Nieuważne obchodzenie się może w ciągu ułamka sekundy doprowadzić do ciężkich urazów.
- Maszyny, narzędzia użytkowych itp. należy używać z zastosowaniem się do podanych tu instrukcji. Należy przy tym uwzględnić warunki na stanowisku pracy oraz rodzaj wykonywanej czynności. Użycie maszyn do innych celów, niż przewidziane może doprowadzić do niebezpiecznych sytuacji.
- Uchwyty i powierzchnie do chwytania muszą być zawsze suche, czyste i wolne od oleju i smaru. Śliskie uchwyty i powierzchnie do chwytania uniemożliwiają bezpieczne obsługę i zachowanie kontroli nad maszyną w nieprzewidzianych sytuacjach.

3.1.4 Użytkowanie i obsługa maszyny elektrycznej

- Nie przeciążać maszyny. Do określonej pracy należy używać maszyny, która jest do niej przeznaczona. Z użyciem odpowiedniej maszyny pracuje się lepiej i bezpieczniej w podanym zakresie wydajności.
- Nie używać maszyny z uszkodzonym włącznikiem. Maszyna, której nie da się już włączyć lub wyłączyć jest niebezpieczna i musi być naprawiona.
- Wyciągnąć wtyczkę z gniazda zasilania i/ lub wymontować wymowany akumulator, zanim dokona się regulacji urządzenia, wymiany części zamiennych lub odłożenia maszyny. Zapobiega to niezamierzonemu uruchomieniu maszyny.
- Nieużywane maszyny należy przechowywać z dala od dzieci. Nie pozwalać na używanie maszyny osobom, które nie są obeznane z jego obsługą lub nie przeczytały niniejszych instrukcji. Maszyny są niebezpieczne, jeżeli są obsługiwane przez osoby nieobeznane z ich obsługą.
- Maszyny i narzędzia użytkowe należy utrzymywać w dobrym stanie technicznym. Należy kontrolować, czy ruchome części funkcjonują sprawnie i nie zacinają się, czy nie są pęknięte lub uszkodzone tak, że zakłóca to działanie maszyny. Przed użyciem maszyny należy zlecić naprawę uszkodzonych części. Wiele wypadków ma swoje źródło w nieprawidłowej konserwacji maszyn.
- Narzędzia tnące należy utrzymywać w czystości i ostrości. Starannie pielęgnowane narzędzia tnące z ostrymi krawędziami tnącymi rzadziej się zakleszczają i są łatwiejsze w prowadzeniu.

3.1.5 Serwis

- Naprawę maszyny powierzać wyłącznie wykwalifikowanemu personelowi fachowemu i tylko z użyciem oryginalnych części zamiennych. Należy przy tym zagwarantować, że zostanie zachowane bezpieczeństwo maszyny.

3.2 Zasady bezpieczeństwa dotyczące wertykulatora i aeratora do trawników

- Nie używać maszyny przy złych warunkach pogodowych, w szczególności w czasie burzy. Zmniejsza to ryzyko trafienia przez piorun.
- Sprawdzić starannie, czy w obszarze roboczym maszyny nie występują dzikie zwierzęta. Pracująca maszyna może spowodować zranienie dzikich zwierząt.
- Dokładnie sprawdzić obszar roboczy maszyny i usunąć wszelkie kamienie, pręty, druty, kości i inne ciała obce. Wyrzucane fragmenty mogą być przyczyną obrażeń.
- Przed użyciem maszyny zawsze skontrolować, czy palce lub zespół palców nie są zużyte lub uszkodzone. Zużyte lub uszkodzone elementy zwiększają ryzyko zranienia.
- Przed użyciem skontrolować przewód sieciowy i ewentualne przedłużacze pod kątem oznak uszkodzenia lub postępującego zużycia. Nie używać maszyny, jeśli przewód jest uszkodzony lub zużyty. Jeśli przewód sieciowy ulegnie uszkodzeniu lub zużyciu podczas eksploatacji, wyłączyć maszynę i nie dotykać przewodu, dopóki wtyczka sieciowa nie zostanie odłączona. Uszkodzony przewód sieciowy lub przedłużacz może doprowadzić do porażenia prądem elektrycznym, pożaru i/lub poważnych obrażeń.

- **Regularnie sprawdzać pojemnik zbiorczy pod kątem zużycia lub uszkodzenia.** Zużyty lub uszkodzony pojemnik zbiorczy może zwiększyć ryzyko obrażeń.
- **Zostawić pokrywy ochronne na miejscu. Pokrywy ochronne muszą być sprawne i prawidłowo przymocowane.** Luźna, uszkodzona lub nieprawidłowo działająca pokrywa ochronna może prowadzić do obrażeń.
- **Utrzymywać otwory wlotu powietrza w stanie wolnym od osadów.** Zablokowane otwory wlotu powietrza i osady mogą prowadzić do przegrzania lub ryzyka pożaru.
- **Podczas pracy z maszyną należy zawsze nosić antypoślizgowe obuwie ochronne. Nie używać maszyny na boso lub w odkrytych sandałach.** Zmniejsza to ryzyko zranienia stóp przy kontakcie z obracającymi się palcami.
- **Podczas pracy z maszyną zawsze nosić długie spodnie.** Goła skóra zwiększa prawdopodobieństwa zranienia przez wyrzucane elementy.
- **Nie używać maszyny w mokrej trawie. Podczas pracy zawsze chodzić i nigdy nie biegać.** Zmniejsza to ryzyko poślizgnięcia i upadku, co mogłoby spowodować obrażenia.
- **Nie używać maszyny na bardzo stromych zboczach.** Zmniejsza to ryzyko utraty kontroli, poślizgnięcia i upadku, co mogłoby spowodować obrażenia.
- **Podczas pracy na zboczach zwracać uwagę na stabilną postawę; zawsze pracować w poprzek zbocza, nigdy w górę lub w dół, i zachować szczególną ostrożność podczas zmiany kierunku pracy.** Zmniejsza to ryzyko utraty kontroli, poślizgnięcia i upadku, co mogłoby spowodować obrażenia.
- **Zachować szczególną ostrożność podczas pracy tyłem lub ciągnięcia maszyny do siebie. Zawsze zwracać uwagę na otoczenie.** Zmniejsza to niebezpieczeństwo potknięcia podczas pracy.
- **Trzymać przewód sieciowy z dala od palców.** Uszkodzony przewód sieciowy może doprowadzić do porażenia prądem elektrycznym, pożaru i/lub poważnych obrażeń.
- **Jeżeli dojdzie do pochwylenia lub uszkodzenia przewodu sieciowego, wyłączyć maszynę i odłączyć wtyczkę sieciową.** Pochwycone lub uszkodzone przewody mogą zwiększyć ryzyko porażenia prądem elektrycznym.
- **Maszynę należy trzymać wyłącznie za izolowane powierzchnie uchwyty, ponieważ palce mogą trafić na ukryte przewody zasilające lub własny kabel sieciowy urządzenia.** Zetknięcie się palców z przewodem znajdującym się pod napięciem może spowodować, że metalowe części urządzenia również znajdują się pod napięciem, co może doprowadzić do porażenia prądem elektrycznym.
- **Nie dotykać palców lub innych niebezpiecznych elementów, które nadal się poruszają.** Zmniejsza to ryzyko zranienia przez poruszające się elementy.
- **Przed usunięciem zakleszczonego materiału lub przed przystąpieniem do czyszczenia maszyny upewnić się, że wszystkie przełączniki są wyłączone i wtyczka sieciowa jest odłączona.** Nieoczekiwane uruchomienie maszyny może doprowadzić do poważnych obrażeń.

3.3 Obciążenie drganiami

Wartości całkowitej emisji drgań i hałasu

- Podane wartości całkowitej emisji drgań i hałasu zostały zmierzone zgodnie ze znormalizowaną metodą badań i mogą być wykorzystane do porównania jednego narzędzia elektrycznego z innym.
- Podane wartości całkowitej emisji drgań i hałasu można również wykorzystać do wstępnej oceny poziomu obciążenia.
- Podczas rzeczywistego użytkowania narzędzia elektrycznego wartości całkowitej emisji drgań i hałasu mogą różnić się od podanych wartości w zależności od sposobu stosowania narzędzia elektrycznego.
- Zachować środki bezpieczeństwa zgodnie z rozdziałem dotyczącym bezpieczeństwa. Starać się maksymalnie ograniczyć poziom narażenia na wibracje. Przykładowe działania ograniczające narażenie na wibracje obejmują używanie rękawic podczas stosowania narzędzia i ograniczanie czasu pracy. Należy przy tym uwzględnić wszystkie części cyklu pracy (np. czas, w którym narzędzie elektryczne jest wyłączone, a także czas, w którym jest ono wprawdzie włączone, ale działa bez obciążenia).

Niebezpieczeństwo stwarzane przez drgania

- *Rzeczywiste wartości emisji drgań podczas używania urządzenia mogą odbiegać od wartości podanych przez producenta.* Przed i w trakcie używania należy uwzględnić następujące czynniki:
 - Czy urządzenie jest użytkowane zgodnie z przeznaczeniem?
 - Czy materiał jest cięty lub obrabiany w odpowiedni sposób?
 - Czy urządzenie znajduje się w prawidłowym stanie użytkowym?
 - Czy narzędzie tnące jest prawidłowo naostrzone lub czy jest zamontowane odpowiednio narzędzie tnące?
 - Czy są zamontowane uchwyty i, w razie potrzeby, uchwyty wibracyjne oraz czy są one trwale połączone z urządzeniem?
- Użytkować urządzenie jedynie z prędkością obrotową wymaganą dla danej pracy. Unikać maksymalnej prędkości obrotowej, aby zmniejszyć poziom hałasu i wibracji.
- Wskutek niewłaściwego użytkowania i konserwacji może dojść do zwiększenia poziomu hałasu i drgań urządzenia. Prowadzi to do niekorzystnych skutków zdrowotnych. Należy wówczas niezwłocznie wyłączyć urządzenie i zlecić naprawę w jednym z autoryzowanych warsztatów serwisowych.
- Stopień obciążenia przez drgania zależy od rodzaju wykonywanej pracy i sposobu wykorzystania urządzenia. Należy oceniać te czynniki i stosować odpowiednie przerwy w pracy. Spowoduje to znaczne zmniejszenie obciążenia przez drgania w trakcie całej pracy.
- Dłuższe użytkowanie urządzenia powoduje narażenie operatora na drgania i może wywołać problemy z układem krążenia („biały palec”). Aby zmniejszyć to ryzyko, należy nosić rękawice i rozgrzewać dłonie. W przypadku stwierdzenia objawu „białego palca” niezwłocznie udać się do lekarza. Do tych objawów należą: brak czucia, utrata wrażliwości, cierpięcie, swędzenie, ból, spadek siły, zmiana koloru lub stanu skóry. Z reguły te objawy dotyczą palców, dłoni lub pulsusa. Niebezpieczeństwo zwiększa się w niskich temperaturach.
- W ciągu dnia pracy wykonywać dłuższe przerwy, aby odpocząć od hałasu i drgań. Planować pracę tak, aby zastosowanie urządzeń,

które generują silne drgania, było rozłożone na kilka dni.

- W przypadku stwierdzenia nieprzyjemnego uczucia lub przebarwienia skóry na dłoniach podczas użytkowania urządzenia należy niezwłocznie przerwać pracę. Wykonywać wystarczająco długie przerwy w pracy. Bez odpowiednich przerw w pracy może dojść do rozwinienia się zespołu wibracyjnego ramienia i dłoni.
- Zminimalizować ryzyko narażenia się na drgania. Utrzymywać urządzenie zgodnie ze wskazówkami zawartymi w instrukcji obsługi.
- Jeśli urządzenie jest często używane, należy zakupić akcesoria zabezpieczające przed drganiami (np. uchwyty) u specjalistycznego sprzedawcy.
- Nie używać urządzenia przy temperaturach niższych niż 10°C. W planie pracy ustalić, jak można ograniczyć obciążenie drganiami.

3.4 Obciążenie hałasem

Określony poziom obciążenia hałasem generowanym przez opisywane urządzenie jest nieunikniony. Głośne prace zaplanować w dopuszczonym i wyznaczonym do tego czasie. W razie potrzeby uwzględnić czasy odpoczynku i ograniczyć czas pracy do najbardziej wymaganych czynności. Dla ochrony własnej i ochrony osób przebywających w pobliżu zaleca się stosowanie odpowiedniej ochrony słuchu.

4 MONTAŻ

⚠ OSTRZEŻENIE! Zagrożenia wynikające z niekompletnego montażu! Eksploatacja niekompletnie zmontowanego urządzenia może prowadzić do poważnych obrażeń ciała.

- Urządzenie należy eksploatować tylko po kompletnym zmontowaniu!
- Przed włączeniem należy sprawdzić, czy wszystkie urządzenia zabezpieczające i ochronne są na swoim miejscu i działają w odpowiedni sposób!

4.1 Montaż wertykulatora (04 - 06)

Montaż dolnej belki prowadzącej (04)

1. Włożyć dolną belkę prowadzącą (04/1) do otworów (04/2) w wertykulatorze (04/a).
2. Skręcić siłą ręki dolną belkę prowadzącą śrubami (02/14, 03/13, 04/3) do dolnej części rękojeści (04/b).

Zakładanie uchwytu kablowego odciążającego (05)

1. Nałożyć uchwyt kablowy odciążający (05/1) od dołu na górną belkę prowadzącą (05/a).
2. Zacisk bezpieczeństwa uchwytu kablowego odciążającego (05/2) zamocować poniżej uchwytu kablowego odciążającego na górnej belce prowadzącej (05/b).

Montaż środkowego trzonka na dolnej belki prowadzącej (06)

1. Przyłożyć oba środkowe trzonki (06/1) do dolnej belki prowadzącej (06/2).
2. Przełożyć śruby (06/3).
3. Po lewej stronie: Przełożyć śrubę (06/3) przez zacisk kablowy (06/8) na kablu.
4. Nałożyć podkładki (06/4), nakrętki (06/5) i nakrętki motylkowe (06/6) i dokręcić.

Montaż górnej belki prowadzącej na środkowym trzonku (06)

Wskazówka Przed montażem górnej belki prowadzącej założyć uchwyt kablowy odciążający.

1. Umieścić górną belkę prowadzącą (06/7) na środkowym trzonku (06/1).
2. Przełożyć śruby (06/3).
3. Nałożyć podkładki (06/4), nakrętki (06/5) i nakrętki motylkowe (06/6) i dokręcić.

Zakładanie zacisków kablowych (06)

1. Zamocować kabel zaciskami kablowymi (06/9) na belce (06/e).

4.2 Montaż kosza na trawę (07, 08)

Patrz ilustracje (07) do (08).

5 URUCHOMIENIE

Uwaga! Niebezpieczeństwo uszkodzenia urządzenia. Wał napowietrzający jest zamocowany na dolnej stronie wertykulatora.

- Wymontować wał napowietrzający przed włączeniem urządzenia.

5.1 Kontrola wzrokowa

1. Sprawdzić urządzenie pod kątem uszkodzeń i luźnych śrub. Wymienić uszkodzone części urządzenia i dokręcić śruby.
2. Sprawdzić kabel sieciowy pod kątem uszkodzeń. Wymienić uszkodzony kabel sieciowy.
3. Sprawdzić urządzenie pod kątem zgrubnych zanieczyszczeń. Usunąć zanieczyszczenia.

5.2 Przygotowanie kabla sieciowego i sprawdzenie przyłącza sieciowego

Przestrzegać zasad bezpieczeństwa dotyczących kabla sieciowego.

Wymagania dotyczące kabla sieciowego

Należy przygotować kabel sieciowy, spełniający następujące wymagania:

- 3 przewody o minimalnym przekroju 2,5 mm (tj. z przewodem ochronnym);
- maksymalna długość 40 m;
- bryzgoszczelność (klasa ochrony IP44);
- zdolność do zastosowania na wolnym powietrzu (jakość H05RN-F, tj. gumowy przewód giętki).

Wymagania odnośnie przyłącza sieciowego

Sprawdzić, czy przyłącze sieciowe spełnia następujące wymagania:

- min. bezpiecznik 10 A;
- wyłącznik ochronny prądowy z prądem wyczuwalającym maks. 30 mA.

5.3 Dopasowanie belki prowadzącej (06)

1. Po obu stronach belki prowadzącej dolnej i górnej na środkowym trzonku:
 - Odkręcić nakrętkę motylkową (06/6) na środkowym trzonku (06/1).
 - Usunąć nakrętkę (06/5) i podkładkę (06/4) ze śruby.
 - Wyciągnąć śrubę (06/3) (06/c).
2. Po lewej stronie: Wyciągnąć śrubę (06/3) z zaciskiem kablowym (06/8) na kablu.
3. Przesunąć belkę prowadzącą (06/2, 06/7) aż do następnego otworu na środkowym trzonku (06/d).
4. Przykręcić ponownie belkę prowadzącą, wykonując te same czynności w odwrotnej kolejności.

6 OBSŁUGA

Wskazówka Przed wertykulacją należy zawsze skosić trawnik (maks. wysokość koszenia: 4 cm). Usunąć przedmioty obce z powierzchni trawnika. Utrzymywać pozycję pracy i trzymać mocno uchwyt, aby zapewnić stabilność podczas użytkowania.

6.1 Składanie i rozkładanie belki prowadzącej (09)

⚠ OSTROŻNIE! Niebezpieczeństwo zmiążdżenia. Palce lub inne części ciała mogą zostać zmiążdżone między luźnymi elementami belki prowadzącej.

- Należy mocno przytrzymywać luźne elementy belki prowadzącej.
- Nie trzymać palców lub innych części ciała między luźnymi elementami.

UWAGA! Niebezpieczeństwo uszkodzenia kabli elektrycznych. Kabel silnika i kabel sieciowy mogą zostać zaciśnięte i uszkodzone między luźnymi elementami belki prowadzącej.

- Podczas składania i rozkładania belki prowadzącej nie należy zaciskać kabli.

Składanie belki prowadzącej

1. Zwolnić nakrętki motylkowe (09/1) na dolnej belce prowadzącej i złożyć górną belkę prowadzącą (09/2) w dół (09/a).
2. Odkręcić nakrętki motylkowe (09/3) na górnej belce prowadzącej na tyle, aby cała złożona górną belką prowadzącą dała się rozłożyć do góry (09/b).
3. Lekko dokręcić wszystkie nakrętki motylkowe.

Rozkładanie belki prowadzącej

Wykonać czynności w odwrotnej kolejności.

6.2 Otwieranie kłapy odbojowej (10)

Urządzenie może być użytkowane z koszem na trawę lub bez niego.

Do wertykulacji bez kosza na trawę

f WSKAZÓWKA W stanie fabrycznym kłapa odbojowa jest zamknięta. Przed rozpoczęciem wertykulowania należy zawsze otworzyć kłapę odbojową, aby wertykulowany materiał mógł przez nią przepływać.

1. Rozłożyć kłapę odbojową (10/1) do tyłu, aby zablokowała się w słyszalny sposób pod kątem 30°.

Do wertykulacji z koszem na trawę

Kłapę odbojową należy rozłożyć całkowicie ku górze. Używanie kosza na trawę: patrz *Rozdział 6.3 "Zawieszanie i zdejmowanie kosza na trawę [opcjonalnie] (11)", strona 128.*

6.3 Zawieszanie i zdejmowanie kosza na trawę [opcjonalnie] (11)

Zaczepianie kosza na trawę

1. Podnieść (11/a) kłapę odbojową (11/1).
2. Zaczepić kosz na trawę (11/2) od tyłu w uchwycie (11/b).
3. Puścić kłapę odbojową.

Odczepianie i opróżnianie kosza na trawę

1. Zatrzymać urządzenie i zaczekać, aż mechanizm tnący się zatrzyma.
2. Podnieść kłapę odbojową (11/1).
3. Podważyć kosz na trawę (11/2) z uchwytów i wyjąć go do tyłu.
4. Opróżnić kosz na trawę.
5. Zaczepić kosz na trawę (patrz wyżej).

6.4 Ustawienie głębokości roboczej (12)

⚠ OSTROŻNIE! Niebezpieczeństwo odniesienia ran ciętych. Podczas sięgania w mechanizm tnący będący w stanie wybiegu lub nieruchomy istnieje niebezpieczeństwo odniesienia ran ciętych.

- Zatrzymać urządzenie i zaczekać, aż mechanizm tnący się zatrzyma.
- Wyciągnąć wtyczkę sieciową, aby wyłączyć zasilanie urządzenia.
- Nosić rękawice ochronne.

Ustawienie głębokości roboczej jest zależne od następujących czynników:

- Stan trawnika:
 - zadbany: mała głębokość robocza
 - rosnący dziko: duża głębokość robocza
- Wertykulowany materiał:
 - Na początku 2–3 mm głębokości wnikań w darń.
 - Ustawiać stopniowo większą głębokość roboczą, aż z podłoża będzie pobierana wystarczająca ilość wertykulowanego materiału.
- Zużycie noży:
 - nowe noże: mała głębokość robocza
 - zużyte noże: duża głębokość robocza

Przy zbyt dużej głębokości roboczej: Urządzenie pozostaje zatrzymane i silnik się nie uruchamia.

UWAGA! Niebezpieczeństwo uszkodzenia urządzenia. Głębokość roboczą należy ustawiać wyłącznie przy wyłączonym silniku i niepracującym wale nożowym.

1. Pokrętko regulacyjne (12/1) do wertykulacji z małą głębokością (12/2) obrócić w prawo. Mechanizm tnący zostaje podniesiony.
2. Kontrola głębokości roboczej:
 - Uruchomić urządzenie (patrz *Rozdział 6.6 "Uruchamianie i zatrzymywanie silnika (16, 17)", strona 129*).
 - Wjechać na fragment trawnika i sprawdzić wynik pracy. Jeśli trawnik jest zbyt słabo lub nierównomiernie wertykulowany, należy obniżyć mechanizm tnący.
3. Zatrzymać urządzenie i zaczekać, aż mechanizm tnący się zatrzyma.
4. Pokrętko regulacyjne (12/1) do wertykulacji z dużą głębokością (12/3) obrócić lekko w lewo. Mechanizm tnący zostaje obniżony.
5. Powtarzać poprzednie czynności, aż trawnik będzie równomiernie wertykulowany.

6.5 Ustanawianie połączenia sieciowego (13, 14, 15)

1. Wetknąć mocno gniazdo (13/1, 14/1) kabla sieciowego do wtyczki (13/2, 14/2) na wtyczniku silnikowym.
2. Zaczynać kabel sieciowy (13/3, 14/3) w uchwycie kablowym odcinającym (13/4, 14/4) (15/a) i (15/b) tak, aby wyciągnięcie go z wyłącznika silnikowego było niemożliwe.

6.6 Uruchamianie i zatrzymywanie silnika (16, 17)

UWAGA! Niebezpieczeństwo uszkodzenia urządzenia. Wielokrotne, następujące krótko po sobie włączanie i wyłączanie powoduje uszkodzenie silnika i mechanizmu tnącego.

- Silnik włączać tylko wtedy, gdy mechanizm tnący jest zatrzymany.

Uruchamianie silnika 32.4 E

1. Nacisnąć przycisk bezpieczeństwa (16/1) i przytrzymać naciśnięty (16/a).
2. Przyciągnąć dźwignię włączającą silnika (16/2) do belki prowadzącej (16/3) (16/b). Uruchomić silnik i mechanizm tnący.
3. Zwolnić przycisk bezpieczeństwa (16/1), przytrzymując przy tym dźwignię włączającą silnika (16/2).

WSKAZÓWKA Dźwignia włączająca silnika się nie blokuje. Przez cały czas wykonywania pracy przy belce prowadzącej należy ją przytrzymać.

Uruchamianie silnika 38.4 E

1. Nacisnąć przycisk bezpieczeństwa (17/1) i przytrzymać naciśnięty (17/a).
2. Przyciągnąć pałąk bezpieczeństwa (17/2) do belki prowadzącej (17/3) (17/b). Uruchomić silnik i mechanizm tnący.
3. Zwolnić przycisk bezpieczeństwa (17/1), przytrzymując przy tym pałąk bezpieczeństwa (17/2).

WSKAZÓWKA Pałąk bezpieczeństwa nie zablokowuje się. Przez cały czas wykonywania pracy przy belce prowadzącej należy ją przytrzymać.

Zatrzymywanie silnika 32.4 E

1. Zwolnić dźwignię włączającą silnika (16/2). Automatycznie wróci ona do położenia zerowego.

Silnik zatrzymuje się natychmiast. Mechanizm tnący jest w stanie wybiegu aż do zatrzymania.

Zatrzymywanie silnika 38.4 E

1. Zwolnić pałąk bezpieczeństwa (17/2). Automatycznie wróci ona do położenia zerowego.

Silnik zatrzymuje się natychmiast. Mechanizm tnący jest w stanie wybiegu aż do zatrzymania.

OSTROŻNIE! Niebezpieczeństwo odniesienia ran ciętych. Podczas sięgania w mechanizm tnący będący w stanie wybiegu lub nieruchomy istnieje niebezpieczeństwo odniesienia ran ciętych.

- Zatrzymać urządzenie i zaczekać, aż mechanizm tnący się zatrzyma.
- Wyciągnąć wtyczkę sieciową, aby wyłączyć zasilanie urządzenia.
- Nosić rękawice ochronne.

7 KONSERWACJA I PIELĘGNACJA

OSTROŻNIE! Niebezpieczeństwo odniesienia ran ciętych. Podczas sięgania w mechanizm tnący będący w stanie wybiegu lub nieruchomy istnieje niebezpieczeństwo odniesienia ran ciętych.

- Zatrzymać urządzenie i zaczekać, aż mechanizm tnący się zatrzyma.
- Wyciągnąć wtyczkę sieciową, aby wyłączyć zasilanie urządzenia.
- Nosić rękawice ochronne.

WSKAZÓWKA Wadliwy kabel sieciowy wymieniać tylko na oryginalny kabel sieciowy (z wtyczką i gniazdem) producenta!

7.1 Czyszczenie mechanizmu tnącego

UWAGA! Niebezpieczeństwo związane z wodą. Woda w urządzeniu prowadzi do zwarcia i zniszczenia podzespołów elektrycznych.

- Nie spryskiwać urządzenia wodą.
- Do czyszczenia używać wyłącznie zmiotki lub szczotki.

1. Zatrzymać urządzenie i zaczekać, aż mechanizm tnący się zatrzyma.
2. Odłączyć wtyczkę sieciową.
3. Wyczepić kosz na trawę (patrz *Rozdział 6.3 "Zawieszanie i zdejmowanie kosza na trawę [opcjonalnie] (11)", strona 128*).
4. Przechylić urządzenie na bok i wyczyścić mechanizm tnący zmiotką lub szczotką.

7.2 Wymiana wału wertykującego lub napowietrzającego (opcjonalny) (18)

Wał wertykujący służy do zgrubnych prac wertykulacyjnych, a wał napowietrzający (opcja) do dokładnych prac wertykulacyjnych (patrz *Rozdział 2.6 "Zakres dostawy (02, 03)", strona 122*).

Demontaż wału

1. Zatrzymać urządzenie i zaczekać, aż mechanizm tnący się zatrzyma.
2. Odłączyć wtyczkę sieciową.
3. Odwrócić urządzenie.
4. Wykręcić śrubę (18/1) (18/a).
5. Złożyć (18/b) pałąk zamykający (18/2).
6. Lekko wsunąć wał (18/3) w kierunku obudowy (18/c).
7. Wyjąć wał (18/d).

Montaż wału

Wykonać czynności w odwrotnej kolejności.

8 POMOC W PRZYPADKU USTEREK

OSTROŻNIE! Niebezpieczeństwo skażenia. Poruszające się części urządzenia o ostrych krawędziach mogą spowodować obrażenia.

- Podczas wykonywania prac związanych z konserwacją, pielęgnacją i czyszczeniem należy zawsze nosić rękawice ochronne!

WSKAZÓWKA W przypadku zakłóceń, które nie zostały wymienione w tej tabeli, lub takich, których nie można usunąć we własnym zakresie, należy skontaktować się z naszym działem obsługi klienta.

Usterka	Przyczyna	Usuwanie
Silnik nie działa.	Brak prądu	<ul style="list-style-type: none"> ■ Sprawdzić kabel sieciowy i bezpiecznik instalacyjny. ■ Pociągnąć dźwignię włączającą silnika / pałąk bezpieczeństwa do oporu do belki prowadzącej.
	Mechanizm tnący jest zablokowany przez filc trawy i mech.	<ul style="list-style-type: none"> ■ Ustawić mniejszą głębokość roboczą. ■ Wyczyścić mechanizm tnący.
Natychmiastowe zwarcie po podłączeniu wtyczki sieciowej	Uszkodzone podzespoły elektryczne w urządzeniu.	<ul style="list-style-type: none"> ■ Udać się do serwisu.
Mechanizm tnący się nie obraca.	Mechanizm tnący jest zablokowany przez filc trawy i mech.	<ul style="list-style-type: none"> ■ Ustawić mniejszą głębokość roboczą. ■ Wyczyścić mechanizm tnący.
Moc silnika i wertykulowania się zmniejsza.	Mechanizm tnący jest hamowany.	<ul style="list-style-type: none"> ■ Ustawić mniejszą głębokość roboczą. ■ Skosić trawnik.
	Noże wertykujące są zużyte.	<ul style="list-style-type: none"> ■ Wymienić wał wertykujący.

Usterka	Przyczyna	Usuwanie
Urządzenie wibruje i pracuje nierównomiernie.	Noże wertykujące są uszkodzone.	<ul style="list-style-type: none"> ■ Wymienić wał wertykujący. ■ Udać się do serwisu.

9 TRANSPORT

UWAGA! Niebezpieczeństwo uszkodzenia urządzenia. Przejazd urządzeniem po stałej powierzchni z obniżonym mechanizmem tnącym powoduje uszkodzenie mechanizmu tnącego.

- W celu podniesienia mechanizmu tnącego należy obrócić pokrętko regulacyjne głębokości roboczej do położenia wertykulowania z małą głębokością.
1. Zatrzymać silnik i zaczekać, aż mechanizm tnący się zatrzyma.
 2. Pokrętko regulacyjne głębokości roboczej obrócić w prawo do położenia wertykulacji z małą głębokością (12/2).
 3. Wyciągnąć wtyczkę sieciową z gniazda, złożyć kabel sieciowy.

Transport urządzenia między dwoma obszarami roboczymi

- Przejechać urządzeniem z podniesionym mechanizmem tnącym do obszaru roboczego.
- W przypadku przenoszenia urządzenia: Podnieść urządzenie za uchwyt do przenoszenia.

Transportowanie urządzenia w pojeździe

- Złożyć belkę prowadzącą (patrz *Rozdział 6.1 "Składanie i rozkładanie belki prowadzącej (09)", strona 128*).
- Zabezpieczyć urządzenie w pojeździe przed przewróceniem i ślizganiem.
- Zabezpieczyć urządzenie przed uderzeniami przez otaczające przedmioty.
- Nie układać żadnych przedmiotów na urządzeniu.

10 PRZECHOWYWANIE

1. Odłączyć wtyczkę sieciową.
2. Pokrętko regulacyjne głębokości roboczej obrócić w prawo do położenia wertykulacji z małą głębokością (12/2).
3. Złożyć belkę prowadzącą (patrz *Rozdział 6.1 "Składanie i rozkładanie belki prowadzącej (09)", strona 128*).
4. Dokładnie wyczyścić urządzenie (patrz *Rozdział 7.1 "Czyszczenie mechanizmu tnącego", strona 130*).

5. Wszystkie metalowe elementy należy pokryć cienką warstwą oleju lub silikonu w celu zabezpieczenia przed korozją.
6. Przechowywać urządzenie w suchym i czystym miejscu zabezpieczonym przed mrozem. Zakryć plandeką przepuszczającą powietrze, aby zabezpieczyć je przed kurzem. Nie używać folii z tworzywa sztucznego, aby zapobiec gromadzeniu się wilgoci.

11 UTYLIZACJA

Wskazówki dotyczące ustawy o zużytych sprzęcie elektrycznym i elektronicznym



- Zużyte urządzenia elektryczne i elektroniczne nie mogą być utylizowane z odpadami z gospodarstwa domowego, lecz należy przekazać je do osobnej zbiórki lub utylizacji.
- Właściciele lub użytkownicy urządzeń elektrycznych i elektronicznych są prawnie zobowiązani do ich oddania po zużyciu.

Symbol przekreślonego pojemnika na odpady oznacza, że zużyte urządzenia elektryczne i elektroniczne nie mogą być utylizowane razem z odpadami z gospodarstwa domowego.

Zużyte urządzenia elektryczne i elektroniczne można nieodpłatnie oddać w następujących punktach zbiórki:

- publiczne punkty utylizacji lub zbiórki odpadów (np. komunalne punkty składowania odpadów);
- punkty sprzedaży urządzeń elektrycznych (stacjonarne i online), o ile sprzedawcy są zobowiązani do odbioru lub oferują tę usługę dobrowolnie.

Wszystkie powyższe zasady obowiązują wyłącznie w odniesieniu do urządzeń sprzedawanych i instalowanych na terenie Unii Europejskiej i objętych dyrektywą 2012/19/UE. W krajach nienależących do Unii Europejskiej obowiązywać mogą inne przepisy dotyczące utylizacji urządzeń elektrycznych i elektronicznych.

12 OBSŁUGA KLIENTA/SERWIS

Wszelkie pytania dotyczące gwarancji, naprawy lub części zamiennych należy kierować do najbliższego punktu serwisowego AL-KO. Można go znaleźć w następującej witrynie internetowej:

www.alko-garden.com/service-contacts

Więcej informacji na temat części wymiennych jest dostępnych pod adresem:

www.alko-garden.com/spareparts

14 GWARANCJA

Ewentualne wady materiałowe lub produkcyjne w urządzeniu usuwamy przed upływem ustawowego okresu przedawnienia roszczeń z tytułu rękojmi za wady fizyczne, dokonując wedle naszego uznania naprawy lub wymiany produktu. Okres przedawnienia ustalany jest zgodnie z prawem obowiązującym w kraju, w którym produkt został zakupiony.

Gwarancja obowiązuje tylko w przypadku:

- zastosowania się do treści niniejszej instrukcji obsługi
- prawidłowego postępowania,
- stosowania oryginalnych części zamiennych.

Gwarancja wygasa w przypadku:

- samodzielnych prób naprawy,
- samodzielnych zmian technicznych,
- zastosowania niezgodnie z przeznaczeniem.

Gwarancja nie obejmuje:

- uszkodzeń lakieru spowodowanych zwykłym zużyciem
- części zużywalnych, oznaczonych na wykazie części zamiennych ramką xxxxxx (x).

Okres gwarancji rozpoczyna się od momentu nabycia przez pierwszego użytkownika końcowego. Decydujące znaczenie ma tutaj data dokumentu zakupu. Należy zwrócić się do dystrybutora lub najbliższego autoryzowanego punktu serwisowego, przedkładając niniejszą deklarację gwarancyjną oraz dowód zakupu. Niniejsza deklaracja nie narusza ustawowych roszczeń nabywcy w stosunku do sprzedawcy z tytułu wad.

13 INFORMACJA O DEKLARACJI ZGODNOŚCI

Niniejszym oświadczamy na własną odpowiedzialność, że produkt we wprowadzonej przez nas na rynek wersji spełnia wymagania zharmonizowanych dyrektyw UE, standardy bezpieczeństwa UE oraz standardy obowiązujące dla danego produktu. Deklaracja zgodności jest częścią instrukcji obsługi i jest dołączona do maszyny.

PŘEKLAD ORIGINÁLNÍHO NÁVODU K POUŽITÍ

Obsah

1	K tomuto návodu k použití.....	133	6.5	Navázání síťového připojení (13, 14, 15).....	141
1.1	Symboly na titulní straně	133	6.6	Nastartování a zastavení motoru (16, 17).....	141
1.2	Vysvětlení symbolů a signálních slov	134	7	Údržba a péče	141
2	Popis výrobku.....	134	7.1	Vyčištění řezacího ústrojí.....	142
2.1	Použití v souladu s určeným účelem	134	7.2	Výměna válce vertikátůru nebo provzdušňovače (volitelné příslušenství) (18).....	142
2.2	Možné předvídatelné chybné použití	134	8	Pomoc při poruchách.....	142
2.3	Bezpečnostní a ochranná zařízení	134	9	Přeprava	143
2.4	Symboly na stroji	134	10	Skladování.....	143
2.5	Přehled výrobku (01)	135	11	Likvidace.....	143
2.6	Rozsah dodávky (02, 03).....	135	12	Zákaznický servis/servis	143
3	Bezpečnostní pokyny.....	135	13	Informace k prohlášení o shodě	143
3.1	Obecné bezpečnostní pokyny pro elektrické stroje.....	135	14	Záruka	144
3.1.1	Bezpečnost na pracovišti	135			
3.1.2	Bezpečnost elektrických součástí	136			
3.1.3	Bezpečnost osob.....	136			
3.1.4	Použití a zacházení s elektrickým strojem.....	136			
3.1.5	Servis	137			
3.2	Bezpečnostní pokyny pro vertikátůru a provzdušňovač.....	137			
3.3	Zatížení vibracemi	138			
3.4	Zatížení hlukem	139			
4	Montáž	139			
4.1	Montáž vertikátůru (04 - 06).....	139			
4.2	Montáž sběrného koše (07, 08).....	139			
5	Uvedení do provozu	139			
5.1	Provedení vizuální kontroly.....	139			
5.2	Koupě síťového kabelu a kontrola síťového připojení.....	139			
5.3	Přizpůsobení vodicí rukojeti (06)	140			
6	Obsluha.....	140			
6.1	Sklopení a vyklopení vodicí rukojeti (09).....	140			
6.2	Otevření nárazové klapky (10).....	140			
6.3	Zavěšení a vyvěšení sběrného koše [volitelně] (11)	140			
6.4	Nastavení pracovní výšky (12)	140			

1 K TOMUTO NÁVODU K POUŽITÍ

- U německé verze se jedná o originální návod k použití. Všechny ostatní jazykové verze jsou překlady originálního návodu k použití.
- Uchovávejte tento návod vždy tak, abyste si ho mohli přečíst, když budete potřebovat informace o stroji.
- Předávejte dalším osobám pouze výrobek s tímto návodem k použití.
- Přečtěte a dodržujte bezpečnostní pokyny a varování uvedená v tomto návodu.

1.1 Symboly na titulní straně

Symbol	Význam
	Před uvedením do provozu si bezpodmínečně pečlivě přečtěte tento návod k použití. To je předpokladem bezpečné práce a bezproblémové manipulace.
	Návod k použití

Symbol	Význam
	Síťový kabel nepoškozujte ani nepřetínejte, předejdete tak úrazu elektrickým proudem.

1.2 Vysvětlení symbolů a signálních slov

⚠ NEBEZPEČÍ! Označuje bezprostředně hrožící nebezpečnou situaci, která – pokud se jí nevyhnete – má za následek smrt nebo vážné zranění.

⚠ VÝSTRAHA! Označuje možnou nebezpečnou situaci, která – pokud se jí nevyhnete – může mít za následek smrt nebo vážné zranění.

⚠ OPATRNĚ! Označuje možnou nebezpečnou situaci, která by mohla mít za následek menší nebo středně těžké zranění, pokud se jí nevyhnete.

⚠ POZOR! Označuje situaci, která by mohla mít za následek věcné škody, pokud se jí nevyhnete.

ℹ UPOZORNĚNÍ Speciální pokyny pro lepší srozumitelnost a manipulaci.

2 POPIS VÝROBKU

V této dokumentaci je popsáno několik modelů zařízení. Identifikujte svůj model na základě vzhledu výrobku a popisu různých možností.

2.1 Použití v souladu s určeným účelem

Tento vertikutátor je určený ke kypření a provzdušňování trávníkové půdy (kypření) na soukromých pozemcích a smí se používat pouze na suchém, krátce stříženém trávníku.

Jakékoliv jiné používání a dále nepovolené přestavby a dodatečné montáže budou považovány za použití k jinému než určenému účelu a mají za následek propadnutí záruky, dále ztrátu konformity (značka CE) a odmítnutí jakékoli odpovědnosti za škody způsobené uživateli nebo třetí straně ze strany výrobce.

2.2 Možné předvídatelné chybné použití

Stroj není koncipován pro komerční použití ve veřejných parcích a na sportovištích i pro použití v zemědělství a lesním hospodářství. Může být používán k zaštipování keřů a živých plotů i k vyrovnaní zeminy.

2.3 Bezpečnostní a ochranná zařízení

⚠ VÝSTRAHA! Nebezpečí zranění. Poškozená a vyřazená bezpečnostní a ochranná zařízení mohou vést k těžkým poraněním.

- Defektní bezpečnostní a ochranná zařízení nechejte opravit.
- Bezpečnostní a ochranná zařízení nikdy nevyřazujte z provozu.

Páčka spínače motoru/bezpečnostní třmen



Přístroj je vybavený páčkou spínače motoru/bezpečnostním třmenem, který při uvolnění přístroj zastaví.

Nárazová klapka

Přístroj je vybaven nárazovou klapkou, která brání vyhazování trávy a předmětů při kypření bez sběrného koše.

2.4 Symboly na stroji

Sym-bol	Význam
	Nebezpečí kvůli odletujícím předmětům! Udržujte třetí osoby mimo oblast nebezpečí! Dodržujte bezpečnostní vzdálenost!
	Před údržbou, ošetřováním a čištěním si přečtěte návod k použití!
	Nepřejíždějte přes síťový kabel! Nebezpečí úrazu elektrickým proudem u poškozeného síťového kabelu.
	Nohy a ruce udržujte dále od řezacího ústrojí! Před údržbou, ošetřováním a čištěním odpojte přístroj ze sítě!
	Není relevantní.
	Postup k nastartování motoru viz Kapitola 6.6 "Nastartování a zastavení motoru (16, 17)", strana 141

Sym-bol	Význam
	Kypření s malou hloubkou
	Kypření s velkou hloubkou

2.5 Přehled výrobku (01)

Č.	Součást
1	Horní vodící rukojeť, sklopná
2	32.4 E: Páčka spínače motoru 38.4 E: Bezpečnostní třmen
3	Motorový spínač s bezpečnostním tlačítkem a integrovanou síťovou zástrčkou
4	Držák na odlehčení kabelu
5	Křídlaté šrouby
6	Prostřední rukojeť
7	Spodní vodící rukojeť, výškově nastavitelná
8	Nárazová klapka
9	Stavěcí kolečko pro pracovní hloubku
10	Řezací ústrojí s válcem vertikutátoru nebo válcem provzdušňovače
11	Sběrný koš
12	Válec vertikutátoru
13	Provzdušňovací válec*

* jen pro 38.4 E

2.6 Rozsah dodávky (02, 03)

K rozsahu dodávky patří zde uvedené položky. Zkontrolujte, zda jsou obsaženy všechny položky:

Č.	Součást
1	Horní vodící rukojeť
2	Prostřední rukojeť (x2)
3	Dolní vodící rukojeť
4	Vertikutátor
5	Sběrný koš
6	Držák na odlehčení kabelu

Č.	Součást
7	Pojistná svorka pro držák na odlehčení kabelu
8	Kabelové svorky (x2)
9	Křídlaté matice (x4)
10	Kabelová svorka na kabelu
11	Matice (x4)
12	Podložky (x4)
13	Šrouby pro vodící rukojeť (x4)
14	Šrouby pro spodní rukojeť (x2)
15	Válec vertikutátoru
16	Provzdušňovací válec* **

* jen pro 38.4 E

** *Nebezpečí poškození přístroje. Odstraňte provzdušňovací válec před zapnutím přístroje.*

K dispozici jako volitelné příslušenství:

- Provzdušňovací válec 32 cm, obj. č.: 114049 (jen pro 32.4 E Basic Care)

3 BEZPEČNOSTNÍ POKYNY

3.1 Obecné bezpečnostní pokyny pro elektrické stroje

⚠ VÝSTRAHA! Přečtěte si všechny bezpečnostní pokyny, upozornění, vyobrazení a technické údaje, kterými je tento stroj opatřen. Nedbalost při dodržování následujících pokynů může způsobit úraz elektrickým proudem, požár a/nebo těžká zranění.

- **Všechny bezpečnostní upozornění a pokyny si uložte pro pozdější použití.**

V bezpečnostních pokynech používaný pojem „stroj“ se vztahuje k síťově napájeným strojům (se síťovým přívodem) nebo akumulátorem poháněným strojům (bez síťového přívodu).

3.1.1 Bezpečnost na pracovišti

- **Udržujte své pracoviště čisté a dobře osvětlené.** Nepořádek nebo neosvětlené oblasti pracoviště mohou vést k nehodám.
- **Nepracujte se strojem ve výbušném prostředí, kde se nacházejí hořlavé kapaliny, plyny nebo prach.** Od strojů mohou odletovat jiskry, které mohou zapálit prach nebo výpary.

- **Během používání stroje zabraňte v přístupu dětem a jiným osobám.** Pokud jste rozptýleni, můžete ztratit kontrolu nad strojem.

3.1.2 Bezpečnost elektrických součástí

- **Přípojná zástrčka stroje musí odpovídat dané zásuvce.** Žádným způsobem neupravujte zástrčku. **Nepoužívejte žádné adaptéry zástrček společně s uzemněnými stroji.** Nezměněné zástrčky a k nim vhodné zásuvky snižují nebezpečí úderu elektrickým proudem.
- **Vyvarujte se kontaktu těla s uzemněnými povrchy, jako jsou potrubí, topení, sporáky a chladničky.** Je-li Vaše tělo uzemněno, zvětšuje se nebezpečí v důsledku zásahu elektrickým proudem.
- **Nepoužívejte stroj v dešti nebo moku.** Může to zvýšit nebezpečí úrazu elektrickým proudem.
- **Přípojovací kabel nepoužívejte k přenášení stroje, jeho zavěšování nebo k vytahování zástrčky ze zásuvky. Chraňte přípojovací kabel před horkem, olejem, ostrými hranami nebo pohyblivými částmi přístroje.** Poškozené nebo zamotané přípojovací kabely zvyšují nebezpečí úrazu elektrickým proudem.
- **Pokud pracujete se strojem na volném prostranství, používejte pouze prodlužovací kabel vhodný pro venkovní použití.** Použití prodlužovacího kabelu vhodného pro venkovní použití snižuje riziko úrazu elektrickým proudem.
- **Jestliže se nelze vyhnout provozu stroje ve vlhkém prostředí, používejte proudový chránič.** Použití proudového chrániče snižuje riziko úrazu elektrickým proudem.

3.1.3 Bezpečnost osob

- **Bud'te pozorní, dbejte na to, co děláte, a při práci používejte stroj rozumně.** Nepracujte se strojem, pokud jste unaveni či neosvědčeni, nebo pokud jste pod vlivem drog, alkoholu nebo léků. Okamžik nepozornosti při používání stroje může mít za následek vážná zranění.
- **Noste osobní ochranné pomůcky a vždy ochranné brýle.** Nošení ochranných pomůcek, jako jsou protiprachová maska, neklouzavá bezpečnostní obuv, helma nebo protihluková sluchátka, podle druhu a použití stroje, snižuje nebezpečí zranění.

- **Vyvarujte se neúmyslného uvedení do provozu. Ujistěte se, že je stroj vypnutý, než jej připojíte do sítě nebo zapojíte akumulátor, před jeho uchopením a přenášením.** Pokud máte při nesení stroje prst na spínači nebo je zapnutý stroj připojen k napájení, může to vést k nehodám.
- **Před zapnutím stroje odstraňte nastavovací nářadí nebo montážní klíče.** Nářadí nebo montážní klíč, který se nachází v rotující části stroje, může způsobit zranění.
- **Vyvarujte se abnormálního držení těla. Ujistěte se, že stojíte bezpečně a neustále udržujete rovnováhu.** To umožňuje lepší kontrolu stroje v neočekávaných situacích.
- **Noste vhodný oděv. Nenoste příliš volné oblečení ani šperky. Udržujte vlasy a oděv v bezpečné vzdálenosti od pohyblivých částí.** Volný oděv, šperky nebo dlouhé vlasy mohou být zachyceny pohybujícími se částmi.
- **Pokud lze připojit odsávací a záchytná zařízení, namontujte je a používejte je správně.** Používání odsávání snižuje nebezpečí vyvolané prachem.
- **Nepodléhejte pocitu falešné bezpečnosti a neignorujte bezpečnostní pravidla pro stroje, i když stroj po mnoha použití již dobře znáte.** Nedbalé jednání může mít během zlomku sekundy za následek těžké úrazy.

3.1.4 Použití a zacházení s elektrickým strojem

- **Stroj nepřetěžujte. Pro každou práci používejte pro ni určený stroj.** Se správným strojem budete pracovat lépe a bezpečněji v uvedeném rozsahu výkonu.
- **Nepoužívejte stroj, jehož spínač je vadný.** Stroj, který již není možné zapnout nebo vypnout, je nebezpečný a musí být opraven.
- **Než začnete provádět nastavení stroje nebo výměnu příslušenství a před odložením stroje vždy vytáhněte síťovou zástrčku ze zásuvky anebo vyjměte vyjímatelný akumulátor.** Toto preventivní opatření zabrání nezamýšlenému zapnutí stroje.
- **Nepoužívaný stroj ukládejte mimo dosah dětí. Nenechávejte stroj používat osobami, které s ním nejsou obeznámeny nebo nečetly tyto pokyny.** Stroje jsou nebezpečné, pokud jsou používány nezkušenými osobami.

- **Pečlivě se starejte o stroje a jejich příslušenství. Zkontrolujte, zda pohyblivé části bezchybně fungují a nejsou zablokovány, zda nejsou části prasklé nebo tak poškozené, že by mohly ovlivnit funkci stroje. Poškozené díly nechejte před použitím stroje opravit.** Příčinou mnoha nehod je špatná údržba strojů.
 - **Udržujte řezné nástroje ostré a čisté.** Pečlivě ošetřované řezné nástroje s ostrými řeznými hranami mají menší sklon k zablokování a snadněji se ovládají.
 - **Používejte stroj, příslušenství, předávné nástroje atd. podle těchto pokynů. Dbejte přitom na dané pracovní podmínky a prováděnou činnost.** Používání strojů k jiným účelům, než pro které jsou určeny, může vést k nebezpečným situacím.
 - **Držadla a jejich plochy udržujte suché, čisté a bez oleje a mastnot.** Kluzká držadla a jejich plochy neumožňují bezpečnou obsluhu a kontrolu stroje v nepředvídaných situacích.
- ### 3.1.5 Servis
- **Stroj nechejte opravovat pouze kvalifikovaným odborným personálem a pouze s použitím originálních náhradních dílů.** Tím bude zajištěno, že zůstane zachována bezpečnost stroje.
- ### 3.2 Bezpečnostní pokyny pro vertikutátor a provzdušňovač
- **Nepoužívejte stroj za špatného počasí, zejména ne za bouřky.** Tím se sníží riziko zasažení bleskem.
 - **Důkladně zkontrolujte, zda se v pracovní oblasti stroje nenachází volně žijící živočichové.** Běžící stroj může poranit volně žijící živočichy.
 - **Důkladně zkontrolujte pracovní oblast stroje a odstraňte všechny kameny, klacky, dráty, kosti a ostatní cizí předměty.** Vymrštěné díly mohou způsobit poranění.
 - **Před použitím stroje vždy zkontrolujte, zda nejsou hroty nebo sestava hrotů opotřebované nebo poškozené.** Opotřebované nebo poškozené díly zvyšují riziko poranění.
 - **Před použitím zkontrolujte známky poškození nebo stárnutí síťového přívodu a možných prodlužovacích kabelů.** Stroj nepoužívejte, jestliže je kabel poškozený nebo opotřebený. Dojde-li během provozu k poškození nebo opotřebení síťového přívodu, vypněte stroj a nedotýkejte se vedení, dokud neodpojíte síťovou zástrčku. Poškozený síťový přívod nebo prodlužovací kabel může vést k úrazu elektrickým proudem, požáru anebo vážným poraněním.
 - **Pravidelně kontrolujte, zda není záchytná nádoba opotřebená nebo poškozená.** Opotřebená nebo poškozená záchytná nádoba může zvýšit riziko poranění.
 - **Ponechte ochranné kryty na svém místě. Ochranné kryty musí být řádně upevněny, aby bylo možné stroj používat.** Volný, poškozený nebo nesprávně fungující ochranný kryt může způsobit poranění.
 - **Na ventilačních otvorech se nesmí nacházet usazeniny.** Zablokování přívodu vzduchu a usazeniny mohou vést k přehřátí nebo požáru.
 - **Při provozu stroje noste vždy neklouzavou, ochrannou obuv. Nepracujte se strojem naboso nebo v otevřených sandálech.** Tím se sníží nebezpečí poranění nohou při kontaktu s rotujícími hroty.
 - **Při provozu stroje noste vždy dlouhé kalhoty.** Holá pokožka zvyšuje pravděpodobnost poranění vyvrstvenými díly.
 - **Stroj nepoužívejte, pokud je tráva mokrá. Chodte, nikdy neběhejte.** Tím se sníží riziko uklouznutí a pádu, což by mohlo vést k poranění.
 - **Stroj nepoužívejte na velmi strmých svazích.** Tím se sníží riziko ztráty kontroly, uklouznutí a pádu, což by mohlo vést k poranění.
 - **Při práci na svazích dbejte na stabilitu; vždy pracujte příčně ke svahu, nikdy ne nahoru nebo dolů, a buďte nanejvýš opatrní při změně směru práce.** Tím se sníží riziko ztráty kontroly, uklouznutí a pádu, což by mohlo vést k poranění.
 - **Buďte obzvláště opatrní při zpětném chodu nebo když stroj táhnete k sobě. Stále dávejte pozor na své okolí.** Sníží to nebezpečí zakopnutí během práce.
 - **Síťový přívod udržujte mimo dosah hrotů.** Poškozený síťový přívod může vést k úrazu elektrickým proudem, požáru anebo vážným poraněním.
 - **Vypněte stroj a vytáhněte síťovou zástrčku, jestliže se síťový přívod zamotal nebo byl poškozen.** Zamotané nebo poškozené

kabely mohou zvyšovat riziko úrazu elektrickým proudem.

- **Stroj držte jen za izolované plochy držadel, protože hroty mohou zasáhnout skryté elektrické kabely nebo vlastní síťový kabel.** Při kontaktu hrotů s proudovým kabelem se mohou i kovové části přístroje dostat pod napětí a způsobit úraz elektrickým proudem.
- **Nedotýkejte se hrotů nebo jiných nebezpečných částí, jestliže se ještě pohybují.** Tím snížíte riziko poranění pohybujícími se díly.
- **Před odstraněním zachyceného materiálu nebo při čištění stroje se přesvědčte, že jsou všechny spínače vypnuté a síťová zástrčka je vytažená.** Neočekávaný provoz stroje může vést k vážným poraněním.

3.3 Zatížení vibracemi

Celkové emisní hodnoty vibrací a hluku

- Uvedené celkové emisní hodnoty vibrací a hluku byly měřeny podle standardizovaného zkušebního postupu a mohou být použity k porovnání jednoho elektrického nářadí s jiným.
- Uvedené celkové emisní hodnoty vibrací a hluku mohou být také použity pro počáteční hodnocení zatížení.
- Celkové emisní hodnoty vibrací a hluku se mohou při skutečném používání elektrického nářadí lišit od uvedených hodnot, v závislosti na způsobu použití elektrického nářadí.
- Dodržujte bezpečnostní opatření uvedená v kapitole Bezpečnost. Pokuste se udržovat zatížení vibracemi na co nejnižší úrovni. Mezi příklady opatření ke snížení zatížení vibracemi patří nošení rukavic při používání nářadí a omezení pracovní doby. Přitom je třeba zohlednit všechny části provozního cyklu (např. doby, kdy je elektrické nářadí vypnuté, a takové, kdy je sice zapnuté, ale běží bez zatížení).

Nebezpečí vyplývající z vibrací

- *Skutečná emisní hodnota vibrací při používání přístroje se může odlišovat od hodnoty uváděné výrobcem.* Před, popř. během používání dbejte na následující ovlivňující faktory:
 - Je přístroj používán v souladu s určeným účelem?

- Je materiál řezán nebo zpracováván správným způsobem?
- Nachází se přístroj v řádném stavu vhodném k používání?
- Je řezný nástroj správně nabroušený, popř. je řezný nástroj správně namontovaný?
- Jsou namontovány rukojeti a v případě potřeby volitelné vibrační rukojeti, a jsou pevně spojeny s přístrojem?
- Provozujte přístroj pouze při tolika otáčkách, kolik je nezbytné pro danou práci. Nevytáčejte motor na maximum, snížíte hluk a vibrace.
- Kvůli neodbornému používání a údržbě se mohou zvýšit vibrace přístroje a hluchnost. To vede ke zdravotním újmám. V takovém případě přístroj ihned vypněte a nechte ho opravit od autorizovaného servisu - dílny.
- Stupeň zatížení vibracemi je závislý na prováděné práci, popř. používání přístroje. Odhadněte je a vložte odpovídající pracovní přestávky. Výrazně se tím sníží zatížení vibracemi po celou pracovní dobu.
- Delší používání přístroje vystavuje obsluhu vibracím a může zapříčinit oběhové problémy ("bílý prst – Raynaudova nemoc"). Abyste toto riziko snížili, noste rukavice a udržujte ruce v teple. Pokud se objeví některý ze symptomů „bílého prstu“, ihned vyhledejte lékařskou pomoc. K těmto symptomům patří: necitlivost, ztráta stability, mravenčení, svědění, bolest, ubývání sly, změna barvy nebo stavu kůže. Obvykle tyto symptomy postihují prsty, ruce nebo puls. Nebezpečí se zvyšuje za nízkých teplot.
- Během pracovního dne si dělejte delší přestávky, abyste si mohli odpočinout od hluku a vibrací. Plánujte si práci tak, aby se použití přístrojů se silnými vibracemi rozložilo na několik dnů.
- Pokud při používání přístroje zaznamenáte nepřijemný pocit nebo změnu barvy kůže na rukou, okamžitě přestaňte pracovat. Dodržujte dostatečně dlouhé pracovní přestávky. Bez dostatečných přestávek v práci může dojít k vibračnímu syndromu ruka-paže.
- Minimalizujte riziko vystavení vibracím. Přístroj udržujte podle pokynů v návodu k použití.
- Používáte-li přístroj častěji, obraťte se na svého prodejce s žádostí o zakoupení anti-vibračního příslušenství (např. držadla).

- S přístrojem nepracujte při teplotách nižších než 10 °C. V pracovním plánu specifikujte, jak lze zatížení vibracemi omezit.

3.4 Zatížení hlukem

Určitému zatížení hlukem nelze u tohoto stroje zabránit. Hlučné práce provádějte v doporučených a určených dobách. Dodržujte event. doby klidu a pracovní dobu omezte na minimum. Ke své osobní ochraně a k ochraně v blízkosti se nacházejících osob noste vhodnou ochranu sluchu.

4 MONTÁŽ

⚠ VÝSTRAHA! Nebezpečí v důsledku neúplné montáže! Provoz neúplně smontovaného stroje může přivodit těžká poranění a poškození stroje.

- Stroj provozujte pouze, je-li kompletně smontovaný!
- Před zapnutím vyzkoušejte všechna bezpečnostní a ochranná zařízení, zda jsou k dispozici a jsou funkční!

4.1 Montáž vertikutátoru (04 - 06)

Montáž spodní vodící rukojeti (04)

1. Spodní vodící rukojeť (04/1) zasuňte (04/a) do otvorů (04/2) ve vertikutátoru.
2. Spodní vodící rukojeť ručně sešroubujte (04/b) pomocí šroubů (02/14, 03/13, 04/3) pro spodní rukojeť.

Umístění držáku na odlehčení kabelu (05)

1. Držák na odlehčení kabelu (05/1) zdola navlečte (05/a) na horní vodící rukojeť.
2. Pojistnou svorku pro držák na odlehčení kabelu (05/2) upevněte (05/b) pod držákem na odlehčení kabelu na horní vodící rukojeti.

Montáž prostřední rukojeti na spodní vodící rukojeť (06)

1. Obě prostřední rukojeti (06/1) napoložte na spodní vodící rukojeť (06/2).
2. Prostrčte šrouby (06/3).
3. Na levé straně: Nasuňte šroub (06/3) skrze kabelovou svorku (06/8) na kabel.
4. Nasuňte podložky (06/4), matice (06/5) a křídlaté matice (06/6) a utáhněte je.

Montáž horní vodící rukojeti na prostřední rukojeť (06)

i UPOZORNĚNÍ Před montáží horní vodící rukojeti umístěte držák na odlehčení kabelu.

1. Napoložte horní vodící rukojeť (06/7) na prostřední rukojeť (06/1).
2. Prostrčte šrouby (06/3).
3. Nasuňte podložky (06/4), matice (06/5) a křídlaté matice (06/6) a utáhněte je.

Umístění kabelových svorek (06)

1. Kabel zařizujte (06/e) kabelovými svorkami (06/9) na rukojeť.

4.2 Montáž sběrného koše (07, 08)

Viz obrázky (07) až (08).

5 UVEDENÍ DO PROVOZU

POZOR! Nebezpečí poškození přístroje. Pro vzdušňovací válec je upevněn na spodní straně vertikutátoru.

- Odstraňte provzdušňovací válec před zapnutím přístroje.

5.1 Provedení vizuální kontroly

1. Zkontrolujte poškození stroje a uvolnění šroubů. Poškozené díly stroje vyměňte a dotáhněte šrouby.
2. Zkontrolujte poškození síťového kabelu. Poškozený síťový kabel vyměňte.
3. Zkontrolujte hrubé znečištění stroje. Odstraňte nečistoty.

5.2 Koupě síťového kabelu a kontrola síťového připojení

Dodržujte bezpečnostní pokyny týkající se síťového kabelu.

Požadavky na síťový kabel

Pořídte síťový kabel, který splňuje následující požadavky:

- 3 vodiče o minimálním průřezu 2,5 mm (tzn. s ochranným vodičem)
- maximální délka 40 m
- odolný proti stříkající vodě (třída ochrany IP44)
- vhodný pro venkovní použití (kvalita H05RN-F, tj. gumové hadicové vedení)

Požadavky na síťové připojení

Zkontrolujte, zda síťové připojení splňuje následující požadavky:

- pojistka alespoň 10 A
- proudový chránič se spouštěcím proudem max. 30 mA

5.3 Přizpůsobení vodící rukojeti (06)

- Na obou stranách vodící rukojeti dole a nahore na prostřední rukojeti:
 - Odšroubujte křídlatou matici (06/6) na prostřední rukojeti (06/1).
 - Ze šroubu odstraňte matici (06/5) a podložku (06/4).
 - Vytáhněte (06/c) šroub (06/3).
- Na levé straně: Vytáhněte šroub (06/3) s kabelovou svorkou (06/8) na kabelu.
- Posuňte (06/d) vodící rukojeť (06/2, 06/7) až k dalšímu otvoru na prostřední rukojeti.
- Vodící rukojeť opět pevně zašroubujte v opačném pořadí.

6 OBSLUHA

UPOZORNĚNÍ Před kypřením trávnik vždy posečte (max. výška trávniku: 4 cm). Z plochy trávniku odstraňte cizí tělesa. Zůstaňte v provozní poloze a pevně držte rukojeť k zajištění stability během provozu.

6.1 Sklopení a vyklopení vodící rukojeti (09)

OPATRNĚ! Nebezpečí zmáčknutí. Prsty nebo jiné části těla mohou být zmáčknuty mezi volnými díly vodící rukojeti.

- Pevně držte volné díly vodící rukojeti.
- Prsty nebo jiné části těla nedržte mezi volnými díly.

POZOR! Nebezpečí poškození proudových kabelů. Motorový a síťový kabel mohou být zmáčknuty a poškozeny mezi volnými díly vodící rukojeti.

- Při sklápění/vyklápění vodící rukojeti nesmíte sevřít kabely.

Sklopení vodící rukojeti

- Uvolněte křídlaté matice (09/1) na spodní vodící rukojeti a horní vodící rukojeť (09/2) sklopte dolů (09/a).
- Uvolněte křídlaté matice (09/3) na horní vodící rukojeti tak, aby šlo celou sklopenou horní vodící rukojeť vyklopit nahoru (09/b).
- Všechny křídlaté matice lehce utáhněte.

Odklopení ovládací rukojeti

Postupujte v opačném pořadí.

6.2 Otevření nárazové klapky (10)

Stroj lze provozovat se sběrným košem, nebo bez něj.

Pro kypření bez sběrného koše

UPOZORNĚNÍ Nárazová klapka je při dodání zavřena. Před kypřením vždy otevřete nárazovou klapku, aby mohl materiál u nárazové klapy odcházet.

- Nárazovou klapku (10/1) vyklopte dozadu, dokud při úhlu přibližně 30° slyšitelně nezašskočí.

Pro kypření se sběrným košem

Nárazová klapka se úplně vyklopí směrem nahoru. Použití sběrného koše: viz *Kapitola 6.3 "Zavěšení a vyvěšení sběrného koše [volitelně] (11)", strana 140.*

6.3 Zavěšení a vyvěšení sběrného koše [volitelně] (11)

Zavěšení sběrného koše

- Nadzvedněte (11/a) nárazovou klapku (11/1).
- Sběrný koš (11/2) zavěste (11/b) ze zadu do držáků.
- Uvolněte nárazovou klapku.

Vyvěšení a vyprázdnění sběrného koše

- Stroj zastavte a počkejte, až se zastaví řezací ústrojí.
- Zvedněte nárazovou klapku sekačky (11/1).
- Sběrný koš (11/2) vyvěste z držáků a ze zadu jej vyjměte.
- Vyprázdněte sběrný koš.
- Zavěste sběrný koš (viz výše).

6.4 Nastavení pracovní výšky (12)

OPATRNĚ! Nebezpečí zranění pořezáním. Při sáhnutí do běžícího nebo stojícího řezacího ústrojí hrozí nebezpečí zranění pořezáním.

- Stroj zastavte a vyčkejte, až se řezací ústrojí zastaví.
- K odpojení stroje vytáhněte síťovou zástrčku.
- Noste ochranné rukavice.

Nastavená pracovní hloubka se řídí podle:

- stavu trávniku:
 - ošetřovaný: malá pracovní hloubka
 - zpuštělý: velká pracovní hloubka
- materiál:
 - Zpočátku hloubka proniknutí 2–3 mm do trávniku.
 - Pracovní hloubku postupně snižujte, dokud nebude ze země vyzvednuto dostatečné množství materiálu.

- opotřebenosti nožů:
 - nové nože: malá pracovní hloubka
 - opotřebené nože: velká pracovní hloubka

U příliš velké pracovní hloubky: Stroj zůstane stát a motor nespustí tahem.

POZOR! Nebezpečí poškození stroje. Pracovní výšku nastavovat pouze při vypnutém motoru a zastaveném nožovém hřídeli.

1. Otáčejte stavěcím kolečkem (12/1) pro kypření s malou výškou (12/2) doprava. Řezací ústrojí se zvedne.
2. Zkontrolujte pracovní hloubku:
 - Spusťte přístroj (viz *Kapitola 6.6 "Nastartování a zastavení motoru (16, 17)", strana 141*).
 - Zpracujte kousek trávníku a zkontrolujte výsledek práce. Je-li trávník příliš málo nebo nepravidelně nakypřen, musíte řezací ústrojí spustit dolů.
3. Stroj zastavte a počkejte, až se zastaví řezací ústrojí.
4. Otočte stavěcí kolečko (12/1) pro kypření s velkou hloubkou (12/3) mírně doleva. Řezací ústrojí klesne dolů.
5. Přecházející kroky opakujte tak dlouho, až bude trávník kypřen rovnoměrně.

6.5 Navázání síťového připojení (13, 14, 15)

1. Zástrčku (13/1, 14/1) síťového kabelu zasuňte do zásuvky (13/2, 14/2) na motorovém spínači.
2. Síťový kabel (13/3, 14/3) upněte do držáku na odlehčení kabelu (13/4, 14/4) (15/a) a (15/b) tak, aby nemohl být vytažen z motorového spínače.

6.6 Nastartování a zastavení motoru (16, 17)

POZOR! Nebezpečí poškození přístroje. Několikrát opakovaně, krátce za sebou se opakujícím zapnutím/vypnutím dochází k poškození motoru a řezacího ústrojí.

- Motor zapínejte pouze tehdy, když je řezací ústrojí v klidovém stavu.

Nastartování motoru 32.4 E

1. Stiskněte bezpečnostní tlačítko (16/1) a držte jej stisknuté (16/a).
2. Páčku spínače motoru (16/2) přitáhněte (16/b) k vodící rukojeti (16/3). Spusťte motor a řezací ústrojí.
3. Uvolněte bezpečnostní tlačítko (16/1) a přitom držte páčku spínače motoru (16/2).

! UPOZORNĚNÍ Páčka spínače motoru nezasáhne. Během práce ji vždy pevně držte na vodící rukojeti.

Nastartování motoru 38.4 E

1. Stiskněte bezpečnostní tlačítko (17/1) a držte jej stisknuté (17/a).
2. Bezpečnostní třmen (17/2) přitáhněte (17/b) k vodící rukojeti (17/3). Spusťte motor a řezací ústrojí.
3. Uvolněte bezpečnostní tlačítko (17/1) a přitom držte bezpečnostní třmen (17/2).

! UPOZORNĚNÍ Bezpečnostní třmen nezasáhne. Během práce jej vždy pevně držte na vodící rukojeti.

Zastavení motoru 32.4 E

1. Uvolněte páčku spínače motoru (16/2). Ta automaticky přejde do výchozího postavení. Motor se okamžitě zastaví. Řezací ústrojí dobíhá až do úplného zastavení.

Zastavení motoru 38.4 E

1. Uvolněte bezpečnostní třmen (17/2). Ten automaticky přejde do výchozího postavení. Motor se okamžitě zastaví. Řezací ústrojí dobíhá až do úplného zastavení.

! OPATRNĚ! Nebezpečí zranění pořezáním. Při sáhnutí do běžícího nebo stojícího řezacího ústrojí hrozí nebezpečí zranění pořezáním.

- Stroj zastavte a vyčkejte, až se řezací ústrojí zastaví.
- K odpojení stroje vytáhněte síťovou zástrčku.
- Noste ochranné rukavice.

7 ÚDRŽBA A PÉČE

! OPATRNĚ! Nebezpečí zranění pořezáním. Při sáhnutí do běžícího nebo stojícího řezacího ústrojí hrozí nebezpečí zranění pořezáním.

- Stroj zastavte a vyčkejte, až se řezací ústrojí zastaví.
- K odpojení stroje vytáhněte síťovou zástrčku.
- Noste ochranné rukavice.

! UPOZORNĚNÍ Poškozený síťový kabel vyměňte jen za originální síťový kabel (se zástrčkou a zásuvkou) výrobce!

7.1 Vyčištění řezacího ústrojí

POZOR! Nebezpečí vyplývající z vody. Voda ve stroji vede ke zkratům a zničení elektrických součástí.

- Stroj neostříkujte vodou.
- K čištění používejte výhradně jen smetáček nebo kartáč.

1. Stroj zastavte a počkejte, až se zastaví řezací ústrojí.
2. Vytáhněte síťovou zástrčku.
3. Vyvěste sběrný koš (viz *Kapitola 6.3 "Zavěšení a vyvěšení sběrného koše [volitelně] (11)", strana 140*).
4. Stroj naklopte na stranu a smetáčkem nebo kartáčem vyčistěte řezací ústrojí.

7.2 Výměna válce vertikutátoru nebo provzdušňovače (volitelné příslušenství) (18)

Válec vertikutátoru je určen na hrubé kypření a válec provzdušňovače (volitelné příslušenství) na jemné kypření (viz *Kapitola 2.6 "Rozsah dodávky (02, 03)", strana 135*).

Demontáž válce

1. Stroj zastavte a počkejte, až se zastaví řezací ústrojí.
2. Vytáhněte síťovou zástrčku.
3. Přístroj otočte.
4. Vyšroubujte (18/a) šroub (18/1).
5. Uzavírací třmen (18/2) vyklopte nahoru (18/b).
6. Válec (18/3) lehce posuňte ve směru ke krytu (18/c).
7. Vyjmete válec (18/d).

Montáž válce

Postupujte v opačném pořadí.

8 POMOC PŘI PORUCHÁCH

⚠ OPATRNĚ! Nebezpečí zranění. Ostrohrané a pohybující se části strojů mohou vést k poranění.

- Při údržbě, ošetřování a čištění vždy noste ochranné rukavice!

ℹ UPOZORNĚNÍ V případě poruch, které nejsou v této tabulce uvedené nebo které nemůžete sami odstranit, se obraťte na náš zákaznický servis.

Porucha	Příčina	Odstranění
Motor neběží.	Bez proudu	<ul style="list-style-type: none"> ■ Zkontrolujte síťový kabel a jistič vedení. ■ Páčku spínače motoru/bezpečnostní třmen motoru přitáhněte až na doraz k vodící rukojeti.
	Řezací ústrojí je zablokované travní plstí a mechem.	<ul style="list-style-type: none"> ■ Nastavte menší pracovní hloubku. ■ Vyčistěte řezací ústrojí.
Okamžitý zkrat při zasunutí síťové zástrčky	Elektrické součásti ve stroji jsou poškozené.	<ul style="list-style-type: none"> ■ Vyhledejte zákaznický servis.
Řezací ústrojí se neotáčí.	Řezací ústrojí je zablokované travní plstí a mechem.	<ul style="list-style-type: none"> ■ Nastavte menší pracovní hloubku. ■ Vyčistěte řezací ústrojí.
Výkon motoru a vertikutátoru klesá.	Řezací ústrojí je brzděno.	<ul style="list-style-type: none"> ■ Nastavte menší pracovní hloubku. ■ Posekejte trávu.
	Nože vertikutátoru jsou opotřebené.	<ul style="list-style-type: none"> ■ Vyměňte válec vertikutátoru.
Zařízení vibruje a neběží plynule.	Nože vertikutátoru jsou poškozené.	<ul style="list-style-type: none"> ■ Vyměňte válec vertikutátoru. ■ Vyhledejte zákaznický servis.

9 PŘEPRAVA

POZOR! Nebezpečí poškození přístroje. Řezací ústrojí se poškodí, jestliže budete strojem se spuštěným řezacím ústrojím popojíždět přes pevný povrch.

- Ke zvednutí řezacího ústrojí otáčejte stavěcím kolečkem pro pracovní hloubku na kypření s malou hloubkou.

1. Motor zastavte a počkejte, až se zastaví řezací ústrojí.
2. Otočte stavěcím kolečkem pro pracovní hloubku doprava na kypření s malou hloubkou (12/2).
3. Síťovou zástrčku vytáhněte ze zásuvky, složte síťové kabely.

Přeprava stroje mezi dvěma pracovními místy

- Stroj přepravujte na pracovní místo se zvednutým řezacím ústrojím.
- Jestliže stroj přenášíte: Stroj zvedejte za držadlo.

Přeprava stroje ve vozidle

- Sklopte vodící rukojeť (viz *Kapitola 6.1 "Sklopení a vyklonění vodící rukojeti (09)", strana 140*).
- Stroj ve vozidle zajistěte proti překlopení a sesmeknutí.
- Stroj zajistěte před nárazy okolními předměty.
- Na stroj nestavte žádné předměty.

10 SKLADOVÁNÍ

1. Vytáhněte síťovou zástrčku.
2. Otočte stavěcím kolečkem pro pracovní hloubku doprava na kypření s malou hloubkou (12/2).
3. Sklopte vodící rukojeť (viz *Kapitola 6.1 "Sklopení a vyklonění vodící rukojeti (09)", strana 140*).
4. Přístroj důkladně vyčistěte (viz *Kapitola 7.1 "Vyčištění řezacího ústrojí", strana 142*).
5. Všechny kovové části potřete lehce olejem nebo silikonem, abyste zabránili korozi.
6. Stroj skladujte na suchém, čistém a proti mrazu chráněném místě. Zakryjte prodyšnou plachtou na ochranu před prachem. Nepoužívejte plastovou fólii, aby se zabránilo hromadění vlhkosti.

11 LIKVIDACE

Pokyny k zákonu o elektrických a elektronických zařízeních



- Elektrická a elektronická zařízení nepatří do domovního odpadu, ale odvázejí se k roztřídění, příp. k ekologické likvidaci!

- Vlastník, příp. uživatel elektrických a elektronických zařízení mají zákonnou povinnost je po použití vrátit.

Symbol přeškrtnutého kontejneru na odpady znamená, že se elektrická a elektronická zařízení nesmí likvidovat společně s domovním odpadem. Elektrická a elektronická zařízení lze bezplatně odevzdat na následujících místech:

- veřejnoprávní sběrné nebo likvidační stanice (např. komunální sběrné dvory),
- prodejny elektrospotřebičů (kamenné a online), pokud má obchodník povinnost zpětného odběru, anebo ho nabízí dobrovolně.

Tato prohlášení platí pouze pro zařízení, které jsou instalovány a prodávány v zemích Evropské unie a podléhají Evropské směrnici 2012/19/EU. V zemích mimo Evropskou unii mohou platit odlišná ustanovení o likvidaci elektrických a elektronických zařízení.

12 ZÁKAZNICKÝ SERVIS/SERVIS

Máte-li nějaké dotazy k záruce, opravě nebo náhradním dílům, obraťte se prosím na nejbližší servis AL-KO. Najdete je na internetu pod následující adresou:

www.alko-garden.com/service-contacts

Další informace k náhradním dílům najdete na: www.alko-garden.com/spareparts

13 INFORMACE K PROHLÁŠENÍ O SHODĚ

Tímto na vlastní odpovědnost prohlašujeme, že tento výrobek v provedení, které uvádíme na trh, odpovídá požadavkům harmonizovaných směrnic EU, bezpečnostním standardům EU, a standardům specifickým pro daný výrobek. Prohlášení o shodě je součástí návodu k použití a je přiloženo ke stroji.

14 ZÁRUKA

Případné vady na materiálu či výrobní závady na výrobku odstraníme během zákonné lhůty pro reklamaci nedostatků, a to dle našeho uvážení buď opravou, nebo dodáním náhradního výrobku. Lhůta pro reklamaci nedostatků se řídí právními ustanoveními země, ve které byl výrobek zakoupen.

Naše záruka platí jen v následujících případech: Záruka zaniká v následujících případech:

- Dodržujte tento návod k obsluze
- Svévolné pokusy o opravu
- Řádné zacházení
- Svévolné technické změny
- Použití originálních náhradních dílů
- Používání v rozporu s určeným účelem

Ze záruky jsou vyloučeny:

- Škody na laku, které jsou způsobeny normálním opotřebením.
- Opotřebované díly, které jsou na kartě náhradních dílů xxxxxx (x) označeny rámečkem.

Záruční doba začíná dnem nákupu prvním koncovým uživatelem. Rozhodující je datum na nákupním dokladu. S tímto záručním listem a originálem nákupního dokladu se obraťte na svého prodejce nebo nejbližší autorizovaný servis pro zákazníky. Zákonné nároky kupujícího na reklamaci nedostatků vůči prodávajícímu zůstávají tímto prohlášením nedotčeny.

PREKLAD ORIGINÁLNEHO NÁVODU NA POUŽITIE**Obsah**



1	O tomto návode na obsluhu.....	145	6.3	Zavesenie a zvesenie zberného koša na trávu [voliteľné] (11).....	152
1.1	Symbole na titulnej strane.....	145	6.4	Nastavenie pracovnej hĺbky (12).....	153
1.2	Vysvetlenie symbolov a signálne slová.....	146	6.5	Vytvorenie sieťového spojenia (13, 14, 15).....	153
2	Popis výrobku.....	146	6.6	Naštartovanie a zastavenie motora (16, 17).....	153
2.1	Používanie v súlade s určením.....	146	7	Údržba a starostlivosť.....	154
2.2	Možné predvídateľné chybné použitie.....	146	7.1	Čistenie rezacieho mechanizmu.....	154
2.3	Bezpečnostné a ochranné zariadenia.....	146	7.2	Výmena vertikutačného alebo prevzdušňovacieho valca (voliteľné) (18).....	154
2.4	Symbole na prístroji.....	146	8	Pomoc pri poruchách.....	154
2.5	Prehľad výrobku (01).....	147	9	Preprava.....	155
2.6	Rozsah balenia (02, 03).....	147	10	Skladovanie.....	155
3	Bezpečnostné pokyny.....	147	11	Likvidácia.....	156
3.1	Všeobecné bezpečnostné pokyny pre elektrické stroje.....	147	12	Zákaznícky servis.....	156
3.1.1	Bezpečnosť pracovného miesta.....	147	13	Informácie k vyhláseniu o zhode.....	156
3.1.2	Bezpečnosť elektrických súčastí.....	148	14	Záruka.....	156
3.1.3	Bezpečnosť osôb.....	148			
3.1.4	Používanie, zaobchádzanie a ošetrovanie elektrického stroja.....	148			
3.1.5	Podpora predaja.....	149			
3.2	Bezpečnostné pokyny pre vertikutér a prevzdušňovač trávy.....	149			
3.3	Vibračné zaťaženie.....	150			
3.4	Zaťaženie hlukom.....	151			
4	Montáž.....	151			
4.1	Montáž vertikutéra (04 - 06).....	151			
4.2	Montáž zberného koša na trávu (07, 08).....	151			
5	Uvedenie do prevádzky.....	151			
5.1	Vykonanie vizuálnej kontroly.....	151			
5.2	Zaobstaranie napájacieho kábla a kontrola sieťového pripojenia.....	152			
5.3	Prispôsobenie vodiaceho držadla (06).....	152			
6	Obsluha.....	152			
6.1	Sklopenie a odklopenie vodiaceho držadla (09).....	152			
6.2	Otvorenie zachytávacieho krytu (10).....	152			

1 O TOMTO NÁVODE NA OBSLUHU

- U nemeckej verzii sa jedná o originálny návod na použitie. Všetky ostatné jazykové verzie sú preklady originálneho návodu na použitie.
- Návod na obsluhu si uschovajte vždy tak, aby ste si ho mohli prečítať, keď budete potrebovať nejakú informáciu k zariadeniu.
- Zariadenie postupujte ďalším osobám len spolu s týmto návodom na obsluhu.
- Prečítajte si a dbajte na bezpečnostné a výstražné pokyny v tomto návode na použitie.

1.1 Symbole na titulnej strane

Symbol	Význam
	Je bezpodmienečne potrebné, aby ste si pred uvedením zariadenia do prevádzky starostlivo prečítali tento návod na použitie. Je to predpoklad pre bezpečnú prácu a bezporuchové zaobchádzanie.

Symbol	Význam
	Návod na použitie
	Sieťový kábel nepoškodujte alebo neprerežte, aby ste zabránili úrazu elektrickým prúdom!

1.2 Vysvetlenie symbolov a signálne slová

⚠ NEBEZPEČENSTVO! Upozornenie na bezprostredne hroziacu nebezpečnú situáciu, ktorá má – v prípade, že sa jej nepredíde – za následok smrť alebo ťažké zranenie.

⚠ VAROVANIE! Upozornenie na potenciálne hroziacu nebezpečnú situáciu, ktorá by mohla mať – v prípade, že sa jej nepredíde – za následok smrť alebo ťažké zranenie.

⚠ POZOR! Upozornenie na potenciálne hroziacu nebezpečnú situáciu, ktorá by mohla mať – v prípade, že sa jej nepredíde – za následok ľahké alebo stredne ťažké zranenie.

POZOR! Upozornenie na situáciu, ktorá by mohla mať – v prípade, že sa jej nepredíde – za následok vecné škody.

ℹ UPOZORNENIE Špeciálne pokyny pre lepšiu zrozumiteľnosť a zaobchádzanie.

2 POPIS VÝROBKU

V tejto dokumentácii sú popísané viaceré modely prístrojov. Identifikujte Váš model na základe obrázkov produktov a popisu jednotlivých možností.

2.1 Používanie v súlade s určením

Tento vertikutátor je určený na kyprenie a prevzdušňovanie trávnikovej pôdy (skyprenie) na súkromných pozemkoch a smie sa používať iba na suchom, krátko skosenom trávniku.

Na každé iné použitie, ako aj na nedovolené nadvstavby a prestavby sa pozerá ako na použitie v rozpore s účelom a má za následok prepadnutie záruky, ako aj stratu zhody (značka CE) a odmietnutie akejkoľvek zodpovednosti voči škodám používateľa alebo tretej osoby zo strany výrobcu.

2.2 Možné predvídateľné chybné použitie

Prístroj nie je koncipovaný na komerčné používanie vo verejných parkoch a športových areáloch, ako ani na používanie v poľnohospodárstve a

lesníctve. Nesmie sa používať na prirezávanie kríkov a živých plotov, ani na urovnávanie terénu.

2.3 Bezpečnostné a ochranné zariadenia

⚠ VAROVANIE! Nebezpečenstvo zranenia. Chybné a mimo prevádzku uvedené bezpečnostné a ochranné zariadenia môžu viesť k vážnym zraneniam.

- Nechajte chybné bezpečnostné a ochranné zariadenia opraviť.
- Tieto bezpečnostné a ochranné zariadenia nikdy neodstavujte mimo prevádzku.



Spínacia páka motora/Bezpečnostný strmeň

Prístroj je vybavený spínacou pákou motora/bezpečnostným strmeňom. V prípade uvoľnenia páky sa prístroj zastaví.

Zachytávací kryt

Prístroj je vybavený zachytávacím krytom, ktorý zabráni vyhadzovaniu trávy a predmetov pri vertikutovaní bez zberného koša na trávu.

2.4 Symboly na prístroji

Sym-bol	Význam
	Nebezpečenstvo v dôsledku vyvrstovaných predmetov! Nepúšťajte tretie osoby do nebezpečného priestoru! Dodržiavajte bezpečnú vzdialenosť!
	Pred začatím údržbárskych, ošetrovacích a čistiacich prác si prečítajte návod na prevádzku!
	Neprechádzajte cez napájací kábel! Ak je napájací kábel poškodený, hrozí nebezpečenstvo zásahu elektrickým prúdom.
	Ruky a nohy držte mimo dosahu rezačieho mechanizmu! Pred začatím údržbárskych, ošetrovacích a čistiacich prác prístroj odpojte od elektrickej siete!
	Nerelevantné.

Sym-bol	Význam
	Postup pri štartovaní motora pozri <i>Kapitola 6.6 "Naštartovanie a za-stavenie motora (16, 17)", strana 153</i>
	Vertikutovanie do malej hĺbky
	Vertikutovanie do veľkej hĺbky

2.5 Prehľad výrobku (01)

Č.	Konštrukčný diel
1	Horné vodiace držadlo, sklopné
2	32.4 E: Spínacia páka motora 38.4 E: Bezpečnostný strmeň
3	Spínač motora s bezpečnostným tlačid- lom
4	Uvoľnenie ťahu kábla
5	Krídlové skrutky
6	Stredná rukoväť
7	Spodné vodiace držadlo, výškovo nasta- viteľné
8	Zachytávací kryt
9	Nastavovacie koliesko pracovnej hĺbky
10	Rezací mechanizmus s vertikutačným alebo prevzdušňovacím valcom
11	Zberný kôš na trávu
12	Vertikutačný valec
13	Prevzdušňovací valec*

* iba pre 38.4 E

2.6 Rozsah balenia (02, 03)

Rozsah dodávky zahŕňa tu uvedené položky. Skontrolujte, či balenie obsahuje všetky tieto po-
ložky:

Č.	Konštrukčný diel
1	Horné vodiace držadlo
2	Stredná rukoväť (x2)
3	Spodné vodiace držadlo

Č.	Konštrukčný diel
4	Vertikutér
5	Zberný kôš na trávu
6	Uvoľnenie ťahu kábla
7	Poistná spona na uvoľnenie ťahu kábla
8	Káblové svorky (x2)
9	Krídlové matice (x4)
10	Káblová svorka na kábli
11	Matice (x4)
12	Príložky (x4)
13	Skrutky pre vodiace držadlo (x4)
14	Skrutky pre spodné držadlo (x2)
15	Vertikutačný valec
16	Prevzdušňovací valec* **

* iba pre 38.4 E

** Nebezpečenstvo poškodenia prístroja. Pred zapnutím prístroja odstráňte prevzdušňovací valec.

Voliteľné príslušenstvo:

- Prevzdušňovací valec 32 cm, č. výr.: 114049 (iba pre 32.4 E Basic Care)

3 BEZPEČNOSTNÉ POKYNY

3.1 Všeobecné bezpečnostné pokyny pre elektrické stroje

⚠ VÁROVANIE! Preštudujte si všetky bezpečnostné upozornenia, pokyny, ilustrácie a technické údaje, ktorými je toto strojné zariadenie vybavené. Zanedbanie dodržiavania nasledujúcich pokynov môže zapríčiniť zásah elektrickým prúdom, požiar a/alebo ťažké poranenia.

- **Všetky bezpečnostné upozornenia a pokyny uschovajte pre budúcnosť!**

Pojem „strojné zariadenie / stroj“ používaný v bezpečnostných upozorneniach sa vzťahuje na strojné zariadenie poháňané zo siete (so sieťovým káblom) alebo na strojné zariadenie poháňané akumulátorom (bez sieťového kábla).

3.1.1 Bezpečnosť pracovného miesta

- **Udržiavajte vaše pracovné prostredie čisté a dobre osvetlené.** Neporiadok alebo neosvetlené pracovné oblasti môžu viesť k nehodám.

- **S týmto strojným zariadením nepracujte v prostredí ohrozenom výbuchom, v ktorom sa nachádzajú horľavé kvapaliny, plyny alebo prach.** Stroje vytvárajú iskry, ktoré by prach alebo výpary mohli zapáliť.
- **Počas používania stroja dbajte na bezpečnú vzdialenosť detí a iných osôb.** Pri rozptýlení môžete nad strojným zariadením stratiť kontrolu.

3.1.2 Bezpečnosť elektrických súčastí

- **Zástrčka stroja musí byť vhodná pre danú zásuvku. Zástrčka sa nesmie žiadnym spôsobom meniť. Nepoužívajte zástrčkové adaptéry spolu so strojmi s ochranným uzemnením.** Nezmenené zástrčky a vhodné zásuvky znižujú riziko zásahu elektrickým prúdom.
- **Vyhýbajte sa telesnému kontaktu s uzemnenými povrchmi ako sú rúry, kúrenia, sporáky a chladničky.** Existuje zvýšené riziko zásahu elektrickým prúdom, keď je vaše telo uzemnené.
- **Stroj nepoužívajte, ak prší alebo je vlhko.** To môže zvýšiť riziko zásahu elektrickým prúdom.
- **Prípojné vedenie nepoužívajte na iné účely, napr. na prenášanie či zavesenie stroja alebo na vytiahnutie zástrčky zo zásuvky. Prípojné vedenie nevystavujte teplu, oleju, ostrým hranám alebo pohybujúcim sa predmetom.** Poškodené alebo zamotané prípojné vedenia zvyšujú riziko úrazu elektrickým prúdom.
- **Ak so strojom pracujete vonku, používajte len také predlžovacie káble, ktoré sú vhodné na použitie v nekrýtych priestoroch.** Použitie predlžovacieho kábla vhodného do nekrýtych priestorov znižuje riziko úrazu elektrickým prúdom.
- **Ak sa nedá zabrániť prevádzke stroja vo vlhkom prostredí, použite ochranný vypínač proti chybnému prúdu.** Použitie ochranného vypínača proti chybnému prúdu znižuje riziko zásahu elektrickým prúdom.

3.1.3 Bezpečnosť osôb

- **Buďte opatrný, dávajte pozor na to, čo robíte, a so strojným zariadením pracujte s rozumom a rozvahou. Strojné zariadenie nepoužívajte, keď ste unavený alebo pod vplyvom drog, alkoholu alebo liekov.** Moment nepozornosti pri používaní strojného zariadenia môže viesť k vážnym poraneniam.

- **Noste osobné ochranné prostriedky a vždy noste ochranné okuliare.** Nosenie osobných ochranných prostriedkov, ako pracovná maska, protišmyková bezpečnostná obuv, ochranná prilba alebo ochrana sluchu, podľa druhu a použitia stroja, znižuje riziko zranenia.
- **Vyhýbajte sa neúmyselnému uvedeniu do prevádzky. Pred pripojením strojného zariadenia k elektrickej sieti a/alebo k akumulátoru, resp. pred jeho zdvihnutím alebo prenášaním sa uistite, že strojné zariadenie je vypnuté.** Ak máte pri prenášaní strojného zariadenia prst na spínači alebo ak strojné zariadenie pripájate k elektrickému napájaniu v zapnutom stave, môže to viesť k nehodám.
- **Pred zapnutím strojného zariadenia odstráňte nastavovacie nástroje alebo skrutkovače.** Nástroj alebo kľúč, ktorý sa nachádza v rotujúcej časti strojného zariadenia, môže spôsobiť zranenia.
- **Vyhýbajte sa abnormálnemu držaniu tela. Postarajte sa o bezpečný postoj a udržiavajte vždy rovnováhu.** Tým môžete strojné zariadenie v neočakávaných situáciách lepšie kontrolovať.
- **Noste vhodný odev. Nenoste príliš široký odev alebo ozdoby. Vlasy a odev držte mimo pohyblivých dielov.** Voľný odev, šperky alebo dlhé vlasy môžu byť zachytené pohyblivými dielmi.
- **Keď môžu byť namontované zariadenia na odsávanie prachu a zachytenie odpadu, tieto musia byť pripojené a správne používané.** Používanie odsávania prachu môže znížiť ohrozenie spôsobené prachom.
- **Vyhýbajte sa mylnému dojmu o bezpečnosti a zanedbávaniu bezpečnostných pravidiel pre strojné zariadenia a to aj v prípade, ak ste sa po mnohonásobnom použití so strojným zariadením už oboznámili.** Nepozorné používanie môže viesť za zlomok sekundy k vážnym zraneniam.

3.1.4 Používanie, zaobchádzanie a ošetrovanie elektrického stroja

- **Strojné zariadenie nepreťažujte! Na svoju prácu používajte vhodné strojné zariadenie na to určené.** S vhodným strojným zariadením budete môcť pracovať lepšie a bezpečnejšie v uvedenom rozsahu výkonu.
- **Nepoužívajte stroj s poškodeným spínačom.** Strojné zariadenie, ktoré sa nedá zap-

núť alebo vypnúť, je nebezpečné a musí sa opraviť.

- **Predtým, ako vykonáte nastavenia zariadenia, vymeníte vložené nástroje alebo strojné zariadenie odložíte, vytiahnite zástrčku zo zásuvky a/alebo odstráňte odobratelný akumulátor.** Toto bezpečnostné opatrenie zabraňuje neúmyselnému spusteniu stroja.
 - **Nepoužívané strojné zariadenia uchovávajte mimo dosahu detí. Strojné zariadenie nenechajte obsluhovať osoby, ktoré s ním nie sú oboznámené a nečítali tento návod.** Strojné zariadenie je nebezpečné, keď ho používajú neskúsené osoby.
 - **Strojné zariadenie a nasadzovaný nástroj ošetrujte starostlivo. Kontrolujte, či pohyblivé časti bezchybne fungujú a nezasekávajú sa, či nie sú niektoré diely zlomené alebo poškodené tak, že by to negatívne ovplyvnilo funkčnosť strojného zariadenia. Poškodené diely nechajte pred použitím strojného zariadenia opraviť.** Mnoho úrazov má príčinu v nesprávne vykonanej údržbe strojného zariadenia.
 - **Rezacie nástroje udržiavajte ostré a čisté.** Starostlivo ošetrované rezacie nástroje s ostrými reznými hranami sa menej zasekávajú a dajú sa ľahšie viesť.
 - **Strojné zariadenie, nástavce/násady, vložené nástroje atď. používajte v súlade s týmito pokynmi. Zohľadnite pri tom pracovné podmienka a činnosť, ktorá sa má vykonať.** Použitie strojného zariadenia na iné použitie ako je určené, môže viesť k nebezpečným situáciám.
 - **Rukoväte udržiavajte suché, čisté a bez oleja a tuku.** Šmyklivé rukoväte a plochy rukoväte nedovoľujú bezpečnú obsluhu, kontrolu a ovládanie strojného zariadenia v nepredvídateľných situáciách.
- ### 3.1.5 Podpora predaja
- **Stroj si pre svoju bezpečnosť nechajte opraviť len u kvalifikovaného odborníka a s originálnymi náhradnými dielmi.** Tým sa zabezpečí zachovanie bezpečnosti stroja.
- ### 3.2 Bezpečnostné pokyny pre vertikutér a prevzdušňovač trávy
- **Stroj nepoužívajte v zlom počasí, najmä počas búrky.** Znižuje sa tým riziko zásahu bleskom.
 - **Dôkladne skontrolujte pracovný priestor stroja, či sa v ňom nenachádzajú divé zvieratá.** Bežiaci stroj môže zraniť divé zvieratá.
 - **Dôkladne skontrolujte pracovný priestor stroja a odstráňte všetky kamene, tyče, dróty, kosti a iné cudzie predmety.** Vymrštené časti materiálu môžu spôsobiť zranenia.
 - **Pred použitím stroja vždy skontrolujte, či zuby alebo ozubená konštrukčná skupina nie sú opotrebované alebo poškodené.** Opotrebované alebo poškodené časti zvyšujú riziko poranenia.
 - **Pred použitím skontrolujte sieťový kábel a všetky predlžovacie káble, či nevykazujú známky poškodenia alebo starnutia. Stroj nepoužívajte, ak je kábel poškodený alebo opotrebovaný. Ak sa sieťový kábel počas používania poškodí alebo opotrebuje, stroj vypnite a nedotýkajte sa kábla, kým nevytiahnete sieťovú zástrčku.** Poškodený sieťový alebo predlžovací kábel môže spôsobiť úraz elektrickým prúdom, požiar a/alebo vážne zranenie.
 - **Pravidelne kontrolujte opotrebovanie alebo poškodenie zberného koša na trávu.** Opotrebovaný alebo poškodený zberný kôš na trávu môže zvýšiť riziko zranení.
 - **Ochranné kryty nechajte na svojom mieste. Ochranné kryty musia byť upevnené tak, aby boli pripravené na použitie a v poriadku.** Voľný, poškodený alebo nesprávne fungujúci ochranný kryt môže spôsobiť zranenia.
 - **Otvory privodu vzduchu udržiavajte voľné bez usadenín.** Upchaté vstupy vzduchu a usadeniny môžu spôsobiť prehriatie alebo nebezpečenstvo vzniku požiaru.
 - **Pri práci so strojom vždy noste protišmykovú ochrannú obuv. Stroj neobsluhujte bosý alebo s otvorenými sandálmi.** Tým sa zníži riziko poranenia nôh pri kontakte s rotujúcimi zubmi.
 - **Pri práci so strojom vždy noste dlhé nohavice.** Holá koža zvyšuje pravdepodobnosť poranenia vymrštenými časťami.
 - **Stroj nepoužívajte na mokrej trávě. Prítom kráčajte, nikdy nebežte.** Tak znížite nebezpečenstvo pošmyknutia a pádu, čo by mohlo viesť k zraneniam.
 - **Stroj nepoužívajte na nadmerne strmých svahoch.** Zníži sa tak riziko straty kontroly,

pošmyknutia a pádu, čo by mohlo viesť k zraneniam.

- **Pri práci na svahoch dbajte na pevný postoj; pracujte vždy naprieč svahom, nikdy nie hore alebo dole, a pri zmene smeru práce buďte mimoriadne opatrní.** Zníži sa tak riziko straty kontroly, pošmyknutia a pádu, čo by mohlo viesť k zraneniam.
- **Pri prácach smerom dozadu alebo ak stroj ťaháte k sebe, buďte zvlášť opatrní. Vždy dávajte pozor na svoje okolie.** Tým sa znižuje nebezpečenstvo potknutia sa počas práce.
- **Sieťový kábel udržiajte mimo dosahu zubov.** Poškodený sieťový kábel môže spôsobiť úraz elektrickým prúdom, požiar a/alebo vážne zranenie.
- **Ak sa sieťový kábel zachytil alebo sa poškodil, stroj vypnite a vyťahnite sieťovú zástrčku.** Zachytené alebo poškodené káble môžu zvýšiť riziko zasiahnutia elektrickým prúdom.
- **Stroj držte len za izolované plochy držadla, pretože zuby môžu zasiahnuť skryté elektrické vedenia alebo vlastný napájací kábel.** Kontakt zubov s vedením pod elektrickým napätím môže tiež spôsobiť napätie na kovových častiach prístroja a spôsobiť zasiahnutie elektrickým prúdom.
- **Nedotýkajte sa zubov alebo iných nebezpečných častí, ktoré sa ešte pohybujú.** Tým sa znižuje riziko zranenia pohyblivými časťami.
- **Pred odstránením zaseknutého materiálu alebo čistením stroja sa uistite, že sú všetky spínače vypnuté a sieťová zástrčka je vyťahaná.** Neočakávané zapnutie stroja môže spôsobiť vážne zranenia.

3.3 Vibračné zaťaženie

Celkové hodnoty emisií vibrácií a hluku

- Uvedené celkové hodnoty emisií vibrácií a hluku boli namerané podľa štandardizovanej skúšobnej metódy a možno ich použiť na porovnanie jedného elektrického náradia s druhým.
- Uvedené celkové hodnoty emisií vibrácií a hluku sa môžu použiť aj na predbežné posúdenie vystavenia vibráciám.
- Celkové hodnoty emisií vibrácií a hluku sa môžu líšiť od uvedených hodnôt pri skutočnom používaní elektrického náradia v závis-

losti od spôsobu, akým sa elektrické náradie používa.

- Dodržiavajte bezpečnostné opatrenia podľa kapitoly o bezpečnosti. Pokúste sa udržať zaťaženie vibráciami čo možno najmenšie. Príklad opatrení na zníženie zaťaženia vibráciami je nosenie rukavíc pri používaní náradia a obmedzenie pracovného času. Pritom nie je potrebné zohľadniť všetky časti cyklu prevádzky (napríklad časy, počas ktorých je elektrické náradie vypnuté a také, počas ktorých je síce zapnuté, ale nie je zaťažené).

Nebezpečenstvo kvôli vibráciám

- *Skutočná hodnota vibračnej emisie pri použití prístroja sa môže líšiť od výrobcom uvedenej hodnoty.* Pred použitím, resp. počas používania zohľadnite nasledujúce ovplyvňujúce faktory:
 - Je prístroj použitý v súlade s jeho určením?
 - Je materiál rezaný, resp. opracovaný správnym spôsobom?
 - Je prístroj v riadnom prevádzkovom stave?
 - Je rezný nástroj riadne naostrený, resp. je namontovaný správny rezný nástroj?
 - Sú držiaky a prípadné protivibračné držiaky namontované a sú pevne spojené s prístrojom?
- Zariadenie používajte len pri otáčkach motora, ktoré sú potrebné na vykonanie danej práce. Vyhýbajte sa používaniu maximálneho počtu otáčok, aby ste znížili hluk a vibrácie.
- V prípade nesprávneho použitia a údržby sa môže zvýšiť hlučnosť a vibrácia zariadenia. To vedie k poškodeniu zdravia. V tomto prípade zariadenie okamžite vypnite a nechajte ho opraviť v autorizovanom servise.
- Stupeň vibračného zaťaženia závisí od vykonávanej práce, resp. použitia zariadenia. Odhadnite toto zaťaženie a zaradte dostatočné pracovné prestávky. Týmto sa podstatne zníži vibračné zaťaženie počas celej pracovnej doby.
- Pri dlhšom používaní je používateľ vystavený vibráciám, čo môže spôsobiť obehové problémy („biele prsty“). Za účelom zníženia tohto rizika noste pracovné rukavice a udržiavajte ruky teplé. Ak zbadáte symptómy „bielych prstov“, okamžite vyhľadajte lekársku pomoc. K týmto symptómom patria: necitlivosť, strata citlivosti, mravčenie, svrbenie, bolesť, strata

sily, zmena farby alebo stavu pokožky. Tými-
to symptómami sú spravidla postihnuté prsty,
dlane alebo tep. Pri nízkych teplotách je ne-
bezpečnosť väčšia.

- Počas pracovného dňa zaradte dlhšie pre-
stávky, aby ste si odpočinuli od hluku a vibrá-
cií. Prácu naplánujte tak, aby použitie zaria-
dení so silnými vibráciami bolo rozdelené na
viac dní.
- Ak sa počas používania zariadenia necítite
dobro alebo zbadáte zmenu farby pokožky
na rukách, okamžite prerušte prácu. Zaradte
dostatočné pracovné prestávky. Bez dosta-
točných pracovných prestávok môže dôjsť k
vibračnému syndrómu dlaní a paží.
- Minimalizujte riziko vystavenia vibráciám. Za-
riadenie ošetrujte podľa pokynov návodu na
použitie.
- V prípade častého používania zariadenia
kontaktujte obchodného zástupcu ohľadom
zabezpečenia protivibračného príslušenstva
(napr. držiaky).
- Vyhnite sa používaniu prístroja pri teplo-
tách do 10 °C. V pracovnom pláne určite, ako
sa má obmedziť vibračné zaťaženie.

3.4 Zaťaženie hlukom

Pri práci s týmito zariadením sa nedá vyhnúť urči-
tému zaťaženiu hlukom. Hlučné práce vykonáva-
te v povolených a na to určených obdobiach. Do-
držujte aj prípadné oddychové časy a vykoná-
vanie prác obmedzte na nevyhnutnú dobu. V zá-
ujme Vašej osobnej ochrany a ochrany osôb, kto-
ré sa zdržiavajú v blízkosti, sa musí nosiť vhodná
ochrana sluchu.

4 MONTÁŽ

**⚠ VAROVANIE! Nebezpečenstvá v dôsled-
ku nekompletnej montáže!** Používanie nekom-
pletne zmontovaného zariadenia môže viesť k
vážnym zraneniam.

- Prevádzkujte zariadenie iba vtedy, keď je úpl-
né a v zmontovanom stave!
- Skontrolujte pred zapnutím, či sú prítomné a
funkčné všetky bezpečnostné a ochranné za-
riadenia!

4.1 Montáž vertikutéra (04 - 06)

Montáž spodného vodiaceho držadla (04)

1. Spodné vodiace držadlo (04/1) zasuňte (04/
a) do otvorov (04/2) na vertikutéri.

2. Spodné vodiace držadlo rukou pevne pris-
krutkujte (04/b) pomocou skrutiek (02/14,
03/13, 04/3) pre spodné držadlo.

Nasadenie uvoľnenia ťahu kábla (05)

1. Uvoľnenie ťahu kábla (05/1) navlečte (05/a)
zospodu na horné vodiace držadlo.
2. Poistnú sponu pre uvoľnenie ťahu kábla
(05/2) upevnite (05/b) pod uvoľnenie ťahu
kábla na horné vodiace držadlo.

Montáž strednej rukoväte na spodné vodiace držadlo (06)

1. Obe stredné rukoväte (06/1) umiestnite na
spodné vodiace držadlo (06/2).
2. Prestrčte skrutky (06/3).
3. Na ľavej strane: Skrutku (06/3) prestrčte cez
káblóvu svorku (06/8) na káblí.
4. Nasadte prílohy (06/4), matice (06/5) a kríd-
lové matice (06/6) a pevne dotiahnite.

Montáž horného vodiaceho držadla na strednú rukoväť (06)

ⓘ UPOZORNENIE Pred montážou horného
vodiaceho držadla nasadte uvoľnenie ťahu kábla.

1. Horné vodiace držadlo (06/7) umiestnite na
strednú rukoväť (06/1).
2. Prestrčte skrutky (06/3).
3. Nasadte prílohy (06/4), matice (06/5) a kríd-
lové matice (06/6) a pevne dotiahnite.

Nasadenie káblóvých svoriek (06)

1. Kábel upevnite (06/e) na držadlo pomocou
káblóvých svoriek (06/9).

4.2 Montáž zberného koša na trávu (07, 08)

Pozrite obrázky (07) až (08).

5 UVEDENIE DO PREVÁDZKY

**⚠ POZOR! Nebezpečenstvo poškodenia zaria-
denia.** Prevzdušňovací valec je upevnený na
spodnej strane vertikutéra.

- Pred zapnutím prístroja odstráňte prevzduš-
ňovací valec.

5.1 Vykonanie vizuálnej kontroly

1. Skontrolujte, či prístroj nie je poškodený a nie
sú uvoľnené skrutky. Poškodené časti prís-
troja vymeňte a skrutky pevne utiahnite.
2. Skontrolujte, či nie je poškodený napájací ká-
bel. Poškodený napájací kábel vymeňte.
3. Skontrolujte, či na prístroji nie sú hrubé ne-
čistoty. Nečistoty odstráňte.

5.2 Zaobstaranie napájacieho kábla a kontrola sieťového pripojenia

Dodržiujte bezpečnostné pokyny ohľadom napájacieho kábla.

Požiadavky na napájací kábel

Obstarajte si napájací kábel, ktorý zodpovedá nasledujúcim požiadavkám:

- 3 vodiče s minimálnym prierezom 2,5 mm (tzn. s ochranným vodičom)
- maximálna dĺžka 40 m
- chránený pred striekajúcou vodou (stupeň ochrany IP44)
- vhodný na použitie vonku (kvalita H05RN-F, tzn. vedenie v gumovej hadici)

Požiadavky na sieťovú prípojku

Skontrolujte, či sieťová prípojka spĺňa nasledujúce požiadavky:

- min. 10 A poistka
- prúdový chránič s max. 30 mA vypínacím prúdom

5.3 Prispôsobenie vodiaceho držadla (06)

1. Na oboch stranách vodiaceho držadla dole a hore na strednej rukoväti:
 - Odskrutkujte krídlové matice (06/6) na strednej rukoväti (06/1).
 - Zo skrutky odstráňte maticu (06/5) a príložku (06/4).
 - Skrutku (06/3) vytiahnite (06/c).
2. Na ľavej strane: Skrutku (06/3) vytiahnite cez káblovú svorku (06/8) na káblu.
3. Vodiace držadlo (06/2, 06/7) presuňte (06/d) až po ďalší otvor na strednej rukoväti.
4. Vodiace držadlo opäť priskrutkujte v opačnom poradí.

6 OBSLUHA

 UPOZORNENIE Pred vertikutovaním vždy najprv skoste trávnik (max. výška trávnik: 4 cm). Z trávnik odstráňte cudzie predmety. Zostaňte v prevádzkovej polohe a držte pevne držadlo, aby sa počas používania zabezpečila stabilita.

6.1 Sklopenie a odklopenie vodiaceho držadla (09)

 POZOR! Nebezpečenstvo pomliaždenia. Prsty alebo iné časti tela sa môžu zaseknúť medzi voľnými časťami vodiacej tyče.

- Voľné časti vodiacej tyče pevne pridržiavajte.
- Medzi voľné časti nevsúvajte prsty ani iné časti tela.

POZOR! Nebezpečenstvo poškodenia elektrického kábla. Motorový a napájací kábel sa môžu zaseknúť medzi voľné časti vodiaceho držadla a môžu sa poškodiť.

- Pri sklápaní/odklápaní vodiaceho držadla nezacviknite káble.

Sklopenie vodiaceho držadla

1. Uvoľnite krídlové matice (09/1) na spodnom vodiacom držadle a horné vodiace držadlo (09/2) sklopte dole (09/a).
2. Krídlové matice (09/3) na hornom vodiacom držadle uvoľnite tak, aby sa celé sklopené horné vodiace držadlo dalo sklopiť smerom hore (09/b).
3. Všetky krídlové matice zľahka pevne dotiahnite.

Vyklopenie vodiaceho držadla

Postupujte v opačnom poradí.

6.2 Otvorenie zachytávacieho krytu (10)

Prístroj sa dá prevádzkovať so zberným košom na trávu alebo bez zberného koša na trávu.

Vertikutovanie bez zberného koša na trávu

 UPOZORNENIE Pri dodávke je zachytávaci kryt zatvorený. Pred vertikutáciou vždy otvorte zachytávaci kryt, aby sa vertikutovaný materiál mohol sklznúť po zachytávacom kryte.

1. Zachytávaci kryt (10/1) vyklopte smerom dozadu, kým sa počuteľne nezaistí pod uhlom cca 30°.

Vertikutovanie so zberným košom na trávu

Zachytávaci kryt sa vyklopí celkom hore. Používanie zberného koša na trávu: pozri *Kapitola 6.3 "Zavesenie a zvesenie zberného koša na trávu [voliteľné] (11)", strana 152.*

6.3 Zavesenie a zvesenie zberného koša na trávu [voliteľné] (11)

Nasadenie koša na trávu

1. Zdvihnite (11/a) zachytávaci kryt (11/1).

- Zberný kôš na trávu (11/2) zaveste zozadu do držiaka (11/b).
- Pustíte zachytávací kryt.

Zloženie a vyprázdnenie koša na trávu

- Prístroj zastavte a počkajte, kým sa rezací mechanizmus nezastaví.
- Nadvihnite zachytávací kryt (11/1).
- Kôš na trávu (11/2) vyzdvihnite z držiakov a vyberte ho smerom dozadu.
- Kôš na trávu vyprázdnite.
- Nasaďte kôš na trávu (pozrite vyššie).

6.4 Nastavenie pracovnej hĺbky (12)

⚠ POZOR! Nebezpečenstvo zranenia porezaním. Pri siahnutí do dobiehajúceho alebo stojacieho rezacieho mechanizmu hrozí nebezpečenstvo zranenia porezaním.

- Zastavte prístroj a počkajte, kým sa rezací mechanizmus nezastaví.
- Vytiahnite sieťovú zástrčku, aby ste prístroj odpojili od zdroja napätia.
- Používajte ochranné rukavice.

Nastavenie pracovnej hĺbky závisí od:

- Stav trávy:
 - ošetovaná: malá pracovná hĺbka
 - neošetovaná: veľká pracovná hĺbka
- Vertikutovaný materiál:
 - Zo začiatku 2 – 3 mm hĺbka vniknutia do trávy.
 - Pracovnú hĺbku postupne po krokoch nastavte hlbšie tak, aby sa zo zeme zobral dostatok vertikutovaného materiálu.
- Opotrebovanie noža:
 - nový nôž: malá pracovná hĺbka
 - opotrebovaný nôž: veľká pracovná hĺbka

Pri príliš veľkej pracovnej hĺbke: Prístroj zostane stáť a motor nepodáva žiadny výkon.

⚠ POZOR! Nebezpečenstvo poškodenia zariadenia. Pracovnú výšku nastavovať len pri vypnutom motore a zastavenom nožovom hriadeli.

- Nastavovacie koliesko (12/1) pre vertikutovanie do malej hĺbky (12/2) otočte smerom doprava. Rezací mechanizmus sa nadvihne do výšky.
- Kontrola pracovnej hĺbky:
 - Spustíte prístroj (pozri *Kapitola 6.6 "Naštartovanie a zastavenie motora (16, 17)", strana 153*).

- Prejdite kúsok po trávniku a skontrolujte výsledok práce. Ak je trávnik príliš nízky alebo nerovnomerne vertikutovaný, musíte rezací mechanizmus spustiť nižšie.

- Prístroj zastavte a počkajte, kým sa rezací mechanizmus nezastaví.
- Nastavovacie koliesko (12/1) pre vertikutovanie do veľkej hĺbky (12/3) otočte trochu smerom doľava. Rezací mechanizmus sa spustí nižšie.
- Predchádzajúce kroky opakujte dovtedy, pokiaľ trávnik nebude vertikutovaný rovnomerne.

6.5 Vytvorenie sieťového spojenia (13, 14, 15)

- Konektor (13/1, 14/1) napájacieho kábla pevne zasuňte do zástrčky (13/2, 14/2) na spínači motora.
- Napájací kábel (13/3, 14/3) zaistite do uvoľnenia ťahu kábla (13/4, 14/4) tak (15/a) a (15/b), aby nemohol byť vytiahnutý zo spínača motora.

6.6 Naštartovanie a zastavenie motora (16, 17)

⚠ POZOR! Nebezpečenstvo poškodenia zariadenia. Viacnásobným krátko za sebou nasledujúcim zapínaním/vypínaním dochádza k poškodeniu motora a rezacieho mechanizmu.

- Motor zapínajte len vtedy, keď rezací mechanizmus nie je v pohybe.

Naštartovanie motora 32.4 E

- Stlačte bezpečnostné tlačidlo (16/1) a držte ho stlačené (16/a).
- Spínaciu páku motora (16/2) pritiahnite k vodiacemu držadlu (16/3) (16/b). Zapnite motor a rezací mechanizmus.
- Pustite bezpečnostné tlačidlo (16/1) a držte pritom spínaciu páku motora (16/2).

ⓘ UPOZORNENIE Spínacia páka motora nezaskočí. Počas celej práce ju držte pevne na vodiacom držadle.

Naštartovanie motora 38.4 E

- Stlačte bezpečnostné tlačidlo (17/1) a držte ho stlačené (17/a).
- Bezpečnostný strmeň (17/2) pritiahnite (17/b) k vodiacemu držadlu (17/3). Zapnite motor a rezací mechanizmus.
- Pustite bezpečnostné tlačidlo (17/1) a držte pritom bezpečnostný strmeň (17/2).

i UPOZORNENIE Bezpečnostný strmeň nezaskočí. Počas celej práce ho držte pevne na vodiacom držadle.

Zastavenie motora 32.4 E

1. Spínaciu páku motora (16/2) uvoľnite. Tá automaticky prejde do nulovej polohy.

Motor sa okamžite zastaví. Rezací mechanizmus dobehne, až pokým sa celkom nezastaví.

Zastavenie motora 38.4 E

1. Uvoľnite bezpečnostný strmeň (17/2). Ten automaticky prejde do nulovej polohy.

Motor sa okamžite zastaví. Rezací mechanizmus dobehne, až pokým sa celkom nezastaví.

⚠ POZOR! Nebezpečenstvo zranenia porezaním. Pri siahnutí do dobiehajúceho alebo stojacieho rezacieho mechanizmu hrozí nebezpečenstvo zranenia porezaním.

- Zastavte prístroj a počkajte, kým sa rezací mechanizmus nezastaví.
- Vytiahnite sieťovú zástrčku, aby ste prístroj odpojili od zdroja napätia.
- Používajte ochranné rukavice.

7 ÚDRŽBA A STAROSTLIVOSŤ

⚠ POZOR! Nebezpečenstvo zranenia porezaním. Pri siahnutí do dobiehajúceho alebo stojacieho rezacieho mechanizmu hrozí nebezpečenstvo zranenia porezaním.

- Zastavte prístroj a počkajte, kým sa rezací mechanizmus nezastaví.
- Vytiahnite sieťovú zástrčku, aby ste prístroj odpojili od zdroja napätia.
- Používajte ochranné rukavice.

i UPOZORNENIE Chybný napájací kábel vymeňte iba za originálny napájací kábel (so zástrčkou a zásuvkou) výrobcu!

7.1 Čistenie rezacieho mechanizmu

POZOR! Nebezpečenstvo spôsobené vodou.

Voda v zariadení spôsobuje skraty a zničenie elektrických konštrukčných prvkov.

- Zariadenie neostrekujte vodou.
- Na čistenie používajte výlučne metličku alebo kefku.

1. Prístroj zastavte a počkajte, kým sa rezací mechanizmus nezastaví.
2. Vytiahnite sieťovú zástrčku.
3. Zveste zberný kôš na trávu (pozri *Kapitola 6.3 "Zavesenie a zvesenie zberného koša na trávu [voliteľné] (11)", strana 152*).
4. Prístroj preklopte na bok a rezací mechanizmus vyčistite pomocou metličky alebo kefky.

7.2 Výmena vertikutačného alebo prevzdušňovacieho valca (voliteľné) (18)

Vertikutačný valec je určený na hrubú vertikutáciu a prevzdušňovací valec na jemnú vertikutáciu (pozri *Kapitola 2.6 "Rozsah balenia (02, 03)", strana 147*).

Demontáž valca

1. Prístroj zastavte a počkajte, kým sa rezací mechanizmus nezastaví.
2. Vytiahnite sieťovú zástrčku.
3. Otočte prístroj.
4. Skrutku (18/1) vyskrutkujte (18/a).
5. Uzatvárací strmeň (18/2) vyklopte hore (18/b).
6. Valec (18/3) potlačte zľahka smerom ku krytu (18/c).
7. Valec vyberte (18/d).

Montáž valca

Postupujte v opačnom poradí.

8 POMOC PRI PORUCHÁCH

⚠ POZOR! Nebezpečenstvo zranenia. Ostré a pohybujúce sa diely prístroja môžu spôsobiť zranenia.

- V priebehu údržbárskych, ošetrovacích a čistiacich prác vždy noste ochranné rukavice!

i UPOZORNENIE Pri poruchách, ktoré nie sú uvedené v tejto tabuľke alebo ktoré nemôžete odstrániť sami, sa obráťte na náš zákaznický servis.

Porucha	Príčina	Odstránenie
Motor nebeží.	Žiadny prúd	<ul style="list-style-type: none"> ■ Skontrolujte napájací kábel a istič. ■ Spínicu páku motora/bezpečnostný strmeň pritiahnite až po doraz k vodiacemu držadlu.
	Rezací mechanizmus je blokovaný splstenou trávnikovou vrstvou a machom.	<ul style="list-style-type: none"> ■ Nastavte menšiu pracovnú hĺbku. ■ Vyčist'te rezací mechanizmus.
Okamžitý skrat pri zasunutí sieťovej zástrčky	Elektrické konštrukčné prvky prístroja sú poškodené.	<ul style="list-style-type: none"> ■ Vyhľadajte zákaznícky servis.
Rezací mechanizmus sa neotáča.	Rezací mechanizmus je blokovaný splstenou trávnikovou vrstvou a machom.	<ul style="list-style-type: none"> ■ Nastavte menšiu pracovnú hĺbku. ■ Vyčist'te rezací mechanizmus.
Výkon motora a výkon vertikutátora klesá.	Rezací mechanizmus je brzdený.	<ul style="list-style-type: none"> ■ Nastavte menšiu pracovnú hĺbku. ■ Skoste trávnik.
	Nože vertikutátora sú opotrebované.	<ul style="list-style-type: none"> ■ Vymeňte vertikutačný valec.
Prístroj vibruje a beží nepokojne.	Nože vertikutátora sú poškodené.	<ul style="list-style-type: none"> ■ Vymeňte vertikutačný valec. ■ Vyhľadajte zákaznícky servis.

9 PREPRAVA

POZOR! Nebezpečenstvo poškodenia zariadenia. Resací mechanizmus sa poškodí, keď prístroj posúvate so spusteným rezacím mechanizmom po pevnom povrchu.

- Pre nadvihnutie rezacieho mechanizmu otočte nastavovacie koliesko pracovnej hĺbky na vertikutovanie do malej hĺbky.

1. Motor zastavte a počkajte, kým sa rezací mechanizmus nezastaví.
2. Nastavovacie koliesko pracovnej hĺbky pre vertikutovanie do malej hĺbky (12/2) otočte smerom doprava.
3. Sieťovú zástrčku vyťahnite zo zásuvky, napájací kábel poskladajte.

Preprava prístroja medzi dvomi pracovnými priestormi

- Prístroj presúvajte do pracovného priestoru s nadvihnutým rezacím mechanizmom.
- Ak prístroj prenášate: Prístroj nadvihnite uchopením za držiak slúžiaci na prenášanie.

Preprava prístroja vo vozidle

- Sklopte vodiace držadlo (pozri *Kapitola 6.1 "Sklopenie a odklopenie vodiaceho držadla (09)", strana 152*).

- Prístroj zabezpečte vo vozidle proti preklopeniu a zošmyknutiu.
- Prístroj zabezpečte pred nárazmi okolitými predmetmi.
- Na prístroj neumiestňujte žiadne iné predmety.

10 SKLADOVANIE

1. Vyťahnite sieťovú zástrčku.
2. Nastavovacie koliesko pracovnej hĺbky pre vertikutovanie do malej hĺbky (12/2) otočte smerom doprava.
3. Sklopte vodiace držadlo (pozri *Kapitola 6.1 "Sklopenie a odklopenie vodiaceho držadla (09)", strana 152*).
4. Prístroj dôkladne vyčist'te (pozri *Kapitola 7.1 "Čistenie rezacieho mechanizmu", strana 154*).
5. Na ochranu proti korózii natrite všetky kovové časti tenkou vrstvou oleja alebo silikónu.
6. Uschovajte prístroj na suchom, čistom mieste, ktoré je chránené pred mrazom. Na ochranu pred prachom ho zakryte priedušnou plachtou. Nepoužívajte fóliu z umelej hmoty, aby ste zabránili nahromadeniu vlhkosti.

11 LIKVIDÁCIA

Pokyny k zákonu o elektrických a elektronických zariadeniach



■ Elektrické a elektronické staré zariadenia nepatria do domového odpadu, ale je potrebné ich likvidovať samostatne!

- Majitelia, resp. používatelia elektrických a elektronických zariadení sú povinní po ich použití odovzdať ich na recykláciu.

Symbol prečiarknutého smetiska znamená, že elektrické a elektronické zariadenia sa nesmú likvidovať do domového odpadu.

Elektrické a elektronické zariadenia bezodplatne odovzdajte na nasledovných miestach:

- verejné miesta likvidácie, resp. zberu s oprávnením (napr. komunálne stavebné dvory)
- predajné miesta elektrických zariadení (statické a online), pokiaľ sú obchodníci povinní prevziať zariadenie alebo ho z vlastnej vôle ponúknuť.

Tieto nariadenia platia len pre zariadenia, ktoré boli inštalované a predané v krajinách Európske

14 ZÁRUKA

Prípadné chyby materiálu alebo výrobné chyby na zariadení odstránime počas zákonnej premlčacej lehoty pre nárok na náhradu škody podľa nášho výberu opravou alebo výmenou. Premlčacia lehota sa určuje vždy podľa právnych predpisov krajiny, v ktorej bolo zariadenie zakúpené.

Nárok na uplatnenie záruky akceptujeme len pri:

- dodržiavate pokyny tohto návodu na použitie.
- odbornom zaobchádzaní so zariadením
- používaní originálnych náhradných dielov

Nárok na uplatnenie záruky zaniká ak:

- sa svojvoľne pokúšate o opravu
- svojvoľne vykonáte na zariadení technické zmeny
- používate zariadenie v rozpore s určením

Zo záruky sú vylúčené:

- poškodenia laku, ktoré vyplývajú z normálneho opotrebovania
- diely podliehajúce opotrebeniu, ktoré sú na karte náhradných dielov označené rámečkom

xxxxxx (x)

Záručná doba začína plynúť odo dňa zakúpenia zariadenia prvým koncovým odberateľom. Rozhodujúci je dátum na doklade o zakúpení zariadenia. S týmto vyhlásením o záruke a s originálnym dokladom o zakúpení zariadenia sa obráťte na svojho predajcu alebo na najbližší autorizovaný zákaznícky servis. Záonné nároky kupujúceho voči predávajúcemu vyplývajúce z chýb výrobku zostávajú týmto vyhlásením nedotknuté.

Únie a ktoré podliehajú Európskej smernici 2012/19/EÚ. V krajinách mimo Európskej únie môžu pre likvidáciu elektrických a elektronických starých zariadení platiť odlišné predpisy.

12 ZÁKAZNÍCKY SERVIS

V prípade otázok k záruke, oprave alebo náhradným dielom sa obráťte, prosím, na najbližší servis AL-KO. Tento nájdete na internete na nasledovnej adrese:

www.alko-garden.com/service-contacts

Ďalšie informácie k náhradným dielom nájdete pod:

www.alko-garden.com/spareparts

13 INFORMÁCIE K VYHLÁSENIU O ZHODE

Týmto vyhlasujeme na výhradnú vlastnú zodpovednosť, že tento výrobok vo forme, v akej sa predáva na trhu, spĺňa podmienky harmonizovaných smerníc EÚ, bezpečnostných štandardov EÚ a štandardov špecifických pre výrobok. Vyhlásenie o zhode je súčasťou návodu na obsluhu a je priložené ku stroju.

AZ EREDETI KEZELÉSI ÚTMUTATÓ FORDÍTÁSA**Tartalomjegyzék**

1	Ehhez a kezelési útmutatóhoz	157	6.4	A munkamélység beállítása (12).....	165
1.1	A címlapon található szimbólumok	157	6.5	Hálózati kapcsolat létrehozása (13, 14, 15).....	165
1.2	Jelmagyarázatok és jelzőszavak	158	6.6	A motor indítása és leállítása (16, 17)	166
2	Termékleírás	158	7	Karbantartás és ápolás.....	166
2.1	Rendeltetésszerű használat	158	7.1	A vágóberendezés tisztítása	166
2.2	Lehetséges előre látható hibás használ- tás.....	158	7.2	A talajlazító vagy (az opcionális) gyepszellőztető hengerek cseréje (18).....	166
2.3	Biztonsági és védőberendezések	158	8	Hibaelhárítás	167
2.4	Szimbólumok a készüléken	158	9	Szállítás	167
2.5	Termékáttekintés (01).....	159	10	Tárolás.....	168
2.6	A szállítmány tartalma (02, 03).....	159	11	Ártalmatlanítás.....	168
3	Biztonsági utasítások	159	12	Ügyfélszolgálat/Szerviz	168
3.1	Általános biztonsági utasítások elekt- romos gépekhez	159	13	Információk a megfelelőségi nyilatkozat- hoz.....	168
3.1.1	Munkahelyi biztonság.....	160	14	Garancia	168
3.1.2	Elektromos biztonság.....	160			
3.1.3	Személyek biztonsága	160			
3.1.4	Az elektromos gép használata és kezelése	161			
3.1.5	Szerviz.....	161			
3.2	Biztonsági utasítások a talajlazítóhoz és gyepszellőztetőhöz	161			
3.3	Rezgésterhelés.....	162			
3.4	Zajterhelés.....	163			
4	Összeszerelés.....	163			
4.1	Talajlazító felszerelése (04 - 06).....	163			
4.2	Pázsityűjtő kosár felszerelése (07, 08)	164			
5	Üzembe helyezés.....	164			
5.1	Szemrevételezéses vizsgálat végre- hajtása	164			
5.2	A hálózati kábel beszerzése és a há- lózati csatlakozó ellenőrzése.....	164			
5.3	Tolókar igazítása (06).....	164			
6	Használat	164			
6.1	Tolókar be- és felhajtása (09).....	164			
6.2	Ütközőfedél kinyitása (10)	165			
6.3	A pázsityűjtő kosár be- és kiakasz- tása [opcionális] (11).....	165			

1 EHHEZ A KEZELÉSI ÚTMUTATÓHOZ

- A német változat esetében az eredeti üze-
meltetési útmutatóról van szó. Minden más
nyelvi változat az eredeti üzemeltetési útmu-
tató fordítása.
- Tárolja mindig úgy ezt a kezelési útmutatót,
hogy bármikor beleolvashasson, ha a beren-
dezéssel kapcsolatos információra van szük-
sége.
- Másik személynek csak ezzel a kezelési út-
mutatóval együtt adja tovább a készüléket.
- Olvassa el és tartsa be a jelen kezelési útmu-
tató biztonsági tudnivalóit és figyelmeztetése-
it.

1.1 A címlapon található szimbólumok

Szimbó- lum	Jelentés
	Üzembe helyezés előtt feltétlenül olvassa el gondosan ezt a kezelési útmutatót. Ez a zavarmentes mun- kavégzés és a hibamentes kezelés feltétele.

Szimbólum	Jelentés
	Üzemeltetési útmutató
	Az áramütések elkerülése érdekében ügyeljen, hogy a hálózati kábel ne sérüljön meg vagy ne vágja át azt!

1.2 Jelmagyarázatok és jelzőszavak

⚠ VESZÉLY! Olyan veszélyes helyzetet jelez, amely – ha nem kerülik el – halálos vagy súlyos sérüléseket eredményez.

⚠ FIGYELMEZTETÉS! Olyan potenciálisan veszélyes helyzetet jelez, amely – ha nem kerülik el – halálos vagy súlyos sérüléseket eredményezhet.

⚠ VIGYÁZAT! Olyan potenciálisan veszélyes helyzetet jelez, amely – ha nem kerülik el – kisebb vagy közepesen súlyos sérüléseket eredményezhet.

FIGYELEM! Olyan helyzetet jelez, amely – ha nem kerülik el – anyagi károkat eredményezhet.

i TUDNIVALÓ Az érthetőséget és a használatot segítő, különleges tudnivalók.

2 TERMÉKLEÍRÁS

Ebben a dokumentációban több készülékmodell leírásai találhatóak. Azonosítsa a saját modelljét a termékbrák és a különböző opciók leírása alapján.

2.1 Rendeltetészerű használat

Ez a talajlazító gyepek fellazítására és szellőztetésére (vertikulálására) szolgál, és magáncélú használatra készült, és csak száraz, rövidre vágott gyepeken használható.

Minden más felhasználás, valamint az engedély nélküli átépítés vagy hozzáépítés helytelen használatnak minősül ami a jótállás megszűnését, valamint a megfelelőségi nyilatkozat (CE-jelölés) érvénytelenné válását eredményezi, és a gyártó a felhasználót vagy harmadik felet érő minden kár esetében mentesül a felelősség alól.

2.2 Lehetséges előre látható hibás használat

A készülék nem alkalmas nyilvános parkokban és sportlétesítményekben történő iparszerű használatra, valamint mező- és erdőgazdaságokban való alkalmazásra. Nem használható bokrok és sövények metszésére, valamint a talaj elegygetésére.

2.3 Biztonsági és védőberendezések

⚠ FIGYELMEZTETÉS! Sérülésveszély. A sérült és kiiktatott biztonsági és védőberendezések súlyos sérüléseket okozhatnak.

- A sérült biztonsági és védőberendezéseket javíttassa meg.
- A biztonsági és védőberendezéseket soha ne iktassa ki.

Motorkapcsoló kar/Biztosítókengyel

A készülék egy motorkapcsoló karral /biztosítókengyellel felszerelve, amelynek elengedések a készülék leáll.

Ütközőfedél

A készülék egy ütközőfedéllel rendelkezik, amely a fű és az apró tárgyak kirepülését akadályozza meg, ha gypszellőztetéskor a pázsitgyűjtő kosár nincs felszerelve.

2.4 Szimbólumok a készüléken

Szimbólum	Jelentés
	A kirepülő tárgyak okozta veszély! Más személyeket tartson távol a veszélyzónától! Tartson biztonsági távolságot!
	Karbantartási és gondozási, valamint tisztítási munkák előtt a olvassa el az üzemeltetési útmutatót!
	Ne hajtson át a hálózati kábelen! Sérült hálózati kábel esetén áramütés veszélye áll fenn.

Szimbólum	Jelentés
	Kezeit és lábait tartsa távol a vágóberendezéstől! Karbantartás, ápolás, valamint tisztítás előtt válassza le a készüléket az elektromos hálózatról!
	Nem releváns.
	Teendő a motor indításához lásd Fejezet 6.6 "A motor indítása és leállítása (16, 17)", oldal 166
	Szellőztetés kis mélységben
	Szellőztetés nagy mélységben

2.5 Termékáttekintés (01)

Sz.	Alkatrész
1	Felső tolókar, lehajtható
2	32.4 E: Motorkapcsoló kar 38.4 E: Biztonsági kapcsolókengyel
3	Motorkapcsoló biztonsági gombbal és beépített hálózati dugasszal
4	Kábel-tehermentesítő
5	Szárnyas csavarok
6	Középső nyél
7	Alsó tolókar, állítható magasságú
8	Ütközőfedél
9	Beállítókerék a munkamélységhez
10	Vágóberendezés talajlazító hengerrel vagy gypszellőztető hengerrel
11	Pázsítyújtó kosár
12	Talajlazító henger
13	Gypszellőztető henger*

* csak 38.4 E esetén

2.6 A szállítmány tartalma (02, 03)

A szállítmány az alább felsorolt tételeket tartalmazza. Ellenőrizze, hogy minden tétel megvan-e:

Sz.	Alkatrész
1	Felső tolókar
2	Középső nyél (2x)
3	Alsó tolókar
4	Talajlazító
5	Pázsítyújtó kosár
6	Kábel-tehermentesítő
7	Biztosítókapocs a kábel-tehermentesítőhöz
8	Kábelkapcsok (2x)
9	Szárnyas anyák (x4)
10	Kábelkapocs a kábelnél
11	Anyák (x4)
12	Alátétlemezek (x4)
13	A tolókar csavarjai (x4)
14	Az alsó nyél csavarjai (x2)
15	Talajlazító henger
16	Gypszellőztető henger* **

* csak 38.4 E esetén

** A készülék sérülésének veszélye. A készülék bekapcsolása előtt távolítsa el a gypszellőztető hengert.

Tartozékként opcionálisan kapható:

- Gypszellőztető henger 32 cm, cikksz.: 114049 (csak 32.4 E Basic Care készülékhez)

3 BIZTONSÁGI UTASÍTÁSOK

3.1 Általános biztonsági utasítások elektromos gépekhez

⚠ FIGYELMEZTETÉS! Olvassa el az ehhez géphez tartozó összes biztonsági utasítást, útmutatót, illusztrációt és műszaki adatot. A következő útmutatások és utasítások betartásánál elkövetett mulasztások elektromos áramütést, tüzet, illetve súlyos sérüléseket okozhatnak.

- **Őrizzen meg a jövőre minden biztonsági útmutatót és utasítást.**

A biztonsági utasításokban alkalmazott „gép” fogalom hálózati üzemeltetésű (hálózati vezetékkel rendelkező) gépekre vagy akkumulátoros (hálózati vezeték nélküli) elektromos gépekre vonatkozik.

3.1.1 Munkahelyi biztonság

- **A munkaterületét tartsa tisztán és jól megvilágítva.** A rendetlenség vagy a megvilágítatlan munkaterületek balesetekhez vezethetnek.
- **Ne dolgozzon a géppel robbanásveszélyes környezetben, ahol gyúlékony folyadékok, gázok vagy porok találhatóak.** A gépek szikrákat keltenek, amelyek meggyújthatják a port vagy a gőzöket.
- **A gép használata közben gyerekeket és más személyeket tartson távol.** Mással való foglalkozás esetén elveszítheti a gép fölötti ellenőrzést.

3.1.2 Elektromos biztonság

- **A gép hálózati dugójának illeszkednie kell a csatlakozóaljzatba. A hálózati dugót semmilyen módon sem szabad megváltoztatni. Védőföldeléses gépekhez ne használjon adapterdugót.** A változtatás nélküli dugaszok és hozzáillő csatlakozóaljzatok csökkentik az áramütés kockázatát.
- **Kerülje a testi érintkezést földelt felületekkel, mint például csövekkel, fűtőtestekkel, tűzhelyekkel és hűtőszekrényekkel.** Fokozott az áramütés veszélye, ha a teste földelve van.
- **Esőben vagy nyirkos időben ne használja a gépet.** Ez ugyanis az áramütés kockázatával jár.
- **Ne használja a csatlakozóvezetéket a rendeltetésétől eltérően a gép szállításához, felakasztásához vagy a dugó csatlakozóaljzattól való kihúzásához. A csatlakozóvezetéket hőtől, olajtól, éles peremektől vagy mozgó alkatrészekről óvni kell.** A sérült vagy összegabalyodott csatlakozóvezetékek növelik az áramütés kockázatát.
- **Ha egy géppel a szabadban dolgozik, akkor csak szabadban is használható hosszabbítóvezetéseket használjon.** A szabadban történő használatra alkalmas hosszabbítóvezeték csökkenti az áramütés kockázatát.
- **Ha a gép nyirkos környezetben történő üzemeltetése nem kerülhető el, akkor használjon egy hibaáram-védőkapcsolót.**

A hibaáram-védőkapcsoló alkalmazása csökkenti az áramütés kockázatát.

3.1.3 Személyek biztonsága

- **Legyen figyelmes, ügyeljen arra, amit csinál, és a géppel történő munkavégzés során használja a józan eszét. Ne használjon gépet, ha fáradt, vagy ha drogok, alkohol vagy gyógyszerek hatása alatt áll.** A gép használata közben már egy pillanatrai figyelmetlenség is a legsúlyosabb sérülésekhez vezethet.
- **Viseljen személyi védőfelszerelést és mindenkor védőszemüveget.** A személyi védőfelszerelés, például a pormaszk, a csúszásmentes biztonsági cipő, a védősisak vagy hallásvédő, az elektromos szerszám fejtájától és alkalmazásától függően csökkenti a sérülések kockázatát.
- **Kerülje el az akaratlan üzembe helyezést. Győződjön meg arról, hogy a gépet kikapcsolta, mielőtt azt az áramellátáshoz és/vagy az akkumulátorhoz csatlakoztatja, felveszi vagy szállítja.** Ha a gép szállítása közben az újjat a kapcsolón tartja, vagy a gépet bekapcsolva csatlakoztatja a hálózathoz, ez balesetekhez vezethet.
- **A gép bekapcsolása előtt távolítsa el a beállító szerszámokat vagy a csavarkulcsokat.** Egy szerszám vagy kulcs a gép egyik forgó készülék részében sérülésekhez vezethet.
- **Kerülje el a rendellenes testtartást. Gondoskodjon biztonságos állásról, és mindig legyen egyensúlyban.** Így jobban tudja ellenőrizni a gépet váratlan helyzetekben.
- **Viseljen megfelelő ruházatot. Ne hordjon bő ruházatot vagy ékszert.** Tartsa távol a haját és a ruháját a mozgó alkatrészekről. A bő ruhát, ékszert vagy hosszú hajat elkaphatja a szerszám valamelyik mozgó része.
- **Ha porelszívó és porgyűjtő berendezések felszerelése lehetséges, akkor azokat is használni kell a megfelelő módon.** A porelszívás alkalmazása a por által okozott veszélyeket is csökkentheti.
- **Ne ringassa magát a hamis biztonság képzetébe, és soha ne hagyja figyelmen kívül a gépek biztonsági szabályait még akkor sem, ha többszöri használat után kap megbízást a gép használatára.** A figyelmetlen kezelés a másodperc tört része alatt okozhat súlyos sérüléseket.

3.1.4 Az elektromos gép használata és kezelése

- **Ne terhelje túl a gépet. A munkájához az arra szolgáló gépet használja.** Megfelelő géppel jobban és biztonságosabban végezheti a munkáját a megadott teljesítménytartományban.
- **Ne használjon olyan gépet, amelynek hibás a kapcsolója.** Az olyan gép, amelyet már nem lehet be- vagy kikapcsolni, veszélyes, és meg kell javítani.
- **Húzza ki a dugót a csatlakozóaljzathoz és/vagy távolítsa el a kivehető akkumulátort, mielőtt a készüléken beállításokat végez, kicseréli a behelyezhető szerszám alkatrészeit vagy elrakja a gépet.** Ez az óvintézkedés megakadályozza a gép véletlenszerű elindítását.
- **A használaton kívüli gépeket gyerekektől távol kell tárolni.** Ne engedje, hogy a gépet olyan személyek használják, akik a készüléket nem ismerik, vagy a jelen útmutatásokat nem olvasták. A gépek veszélyesek, ha tapasztalatlan személyek használják.
- **A gépeket és a behelyezhető szerszámot gondosan kezelje.** Ellenőrizze, hogy a mozgó alkatrészek tökéletesen működnek-e, és nem szorulnak, hogy az alkatrészek törtek vagy nem sérültek-e annyira, hogy a gép működését befolyásolja. A sérült részeket a gép használata előtt javíttassa meg. Sok baleset oka rejlik a rosszul karbantartott gépekben.
- **A vágószerszámokat tartsa élesen és tisztán.** A gondosan ápoltt, éles vágóélű vágószerszámok kevésbé szorulnak, és könnyebben irányíthatók.
- **A gépet, a behelyezhető szerszámot, a behelyezhető szerszámokat stb. a jelen útmutatásoknak megfelelően használja.** Ennek során vegye figyelembe a munkafeltételeket és a végzendő tevékenységet. A gépnek az előírt alkalmazásoktól eltérő módon történő használata veszélyes helyzetekhez vezethet.
- **A markolatok és a markolatfelületek mindig legyenek szárazak, tiszták, olaj- és zsirmentesek.** A csúszós fogantyúk és fogantyúfelületek váratlan helyzetekben nem teszik lehetővé az elektromos eszköz biztonságos kezelését és irányítását.

3.1.5 Szerviz

- **A gépet csak képzett szakemberrel és csak eredeti pótalkatrészek felhasználásával javíttassa.** Ezzel biztosítható, hogy a gép biztonsága megmaradjon.

3.2 Biztonsági utasítások a talajlazítóhoz és gepszellőztetőhöz

- **Ne használja a gépet rossz időben, különösen zivatar idején.** Ezzel csökkentheti a villámcsapás kockázatát.
- **A gép munkaterületén gondosan ellenőrizze a vadállatok jelenlétét.** A vadállatok a működő gép miatt megsérülhetnek.
- **Vizsgálja át a gép munkaterületét, és távolítsa el minden követ, botot, drótot, csontot és más idegen testet.** A kirepülő darabok sérüléseket okozhatnak.
- **A gép használata előtt mindig ellenőrizze, hogy a fogak vagy a fogrészegység nincsen-e elhasználódva vagy nem károsodott-e.** Az elhasználódott vagy sérült alkatrészek fokozzák a sérülések kockázatát.
- **Használat előtt ellenőrizze a hálózati vezetékét és az esetleges hosszabbítóvezetéseket, hogy nem látható-e rajtuk sérülés vagy elöregedés jele.** Ne használja a gépet, ha a vezeték sérült vagy elhasználódott. Ha a hálózati vezeték működés közben megsérül vagy elhasználódik, kapcsolja ki a gépet, és ne érintse meg a vezeték a hálózati dugasz kihúzása előtt. Egy sérült hálózati vagy hosszabbítóvezeték áramütést, tüzet és/vagy súlyos sérüléseket okozhat.
- **Ellenőrizze rendszeresen a fűgyűjtő tartály kopását vagy elhasználódását.** Egy elhasználódott vagy sérült gyűjtőedény növelheti a sérülések kockázatát.
- **A védőburkolatokat hagyja a helyükön.** A védőfedeleket használatra készen és előírás szerint kell rögzíteni. Laza, sérült vagy nem működő védőburkolatok sérülésekhez vezethetnek.
- **A levegőbemeneti nyílásokat tartsa lerakódásoktól mentesen.** Az eltömődött szellőzőnyílások és a lerakódások túlmelegedést vagy tűzveszélyt okozhatnak.
- **A gép működése közben mindig viseljen csúszásmentes, védelmet nyújtó lábbelit.** Ne működtesse a gépet, a mezítláb vagy nyitott szandálban. Ezáltal csökkenti azok-

nak a lábsérüléseknek a veszélyét, amelyeket a forgó fogak megérintése okozhat.

- **A gép működése közben mindig viseljen hosszú nadrágot.** A fedetlen bőrfelület fokozza a szétrepülő alkatrészek okozta sérülések bekövetkezésének valószínűségét.
- **Ne működtesse a gépet nedves pázsiton. Mindig csak sétáljon, soha ne fusson.** Ezzel csökkentheti a kicsúszás és az elesés veszélyét, amelyek sérülésekkel járhatnak.
- **Ne üzemeltesse a gépet nagyon meredek lejtőkön.** Ezáltal csökken a kockázata az ellenőrzés elvesztésének, az elcsúszásnak és az elesésnek, amelyek sérüléshez vezethetnek.
- **Lejtőkön végzett munka közben ügyeljen biztonságos testhelyzetre; mindig a lejtőre merőleges irányban dolgozzon, soha sem felfelé vagy lefelé haladva, és legyen nagyon óvatos a munkavégzés irányának megváltoztatásakor.** Ezáltal csökken a kockázata az ellenőrzés elvesztésének, az elcsúszásnak és az elesésnek, amelyek sérüléshez vezethetnek.
- **Legyen különösen óvatos hátrafelé haladva végzett munka közben, vagy ha a gépet maga felé húzza. Mindig figyeljen a környezetére.** Ezzel munka közben csökken a botosveszély.
- **A hálózati vezetékertartsa távol a fogaktól.** Egy sérült hálózati vezeték áramütést, tüzet és/vagy súlyos sérüléseket okozhat.
- **Kapcsolja ki a gépet és húzza ki a hálózati dugaszt, ha a hálózati vezeték összegabalyodott vagy megsérült.** Az összegabalyodott vagy sérült vezetékek fokozzák az áramütés kockázatát.
- **A gépet csak a szigetelt fogantyúknál fogva tartsa, mivel a fogak érintkezhetnek rejtett elektromos vezetékekkel vagy a gép saját hálózati kábelével.** A fogak feszültség alatt álló vezetékkel való érintkezése miatt a készülék fémes részei is feszültség alá kerülhetnek, ami áramütést okozhat.
- **Ne érintse meg a fogakat vagy más veszélyes alkatrészeket, amelyek még mozgásban vannak.** Ezzel csökkenti egy mozgó alkatrészek okozta sérülés kockázatát.
- **Beszorult anyag eltávolítása vagy a gép tisztítása előtt győződjön meg arról, hogy az összes kapcsolót kikapcsolta-e, és hogy a hálózati dugasz ki van-e húzva. A**

gép váratlan működése igazán komoly sérülésekhez vezethet.

3.3 Rezgésterhelés

Teljes rezgési és zajkibocsátási értékek

- A megadott teljes rezgési és zajkibocsátási értékek mérésére egy szabványos mérési eljárás keretében került sor, és az összehasonlításhoz egy másik elektromos eszköz került alkalmazásra.
- A megadott teljes rezgési és zajkibocsátási értékek a terhelés kezdeti becsüléséhez is használhatók.
- A teljes rezgési és zajkibocsátási értékek az elektromos eszköz tényleges használata közben az elektromos eszköz használati módjától és jellegétől függően a megadott értékektől eltérhetnek.
- Tartsa be a biztonsági intézkedéseket a biztonsággal foglalkozó fejezet szerint. Próbálja meg a rezgés miatti terhelést a lehető legalacsonyabb szinten tartani. A rezgés okozta terhelés csökkentésére vonatkozó intézkedés lehet például kesztyű viselése az eszköz használata közben, valamint a munkaidő korlátozása. Eközben az üzemelési ciklus minden részére figyelni kell (pl. azokra az időkre, amikor az elektromos eszköz ki van kapcsolva, valamint azokra, amikor ugyan be van kapcsolva, de nincs terhelve).

Veszély rezgés miatt

- **A készülék használata közben a tényleges rezgés-kibocsátási érték a gyártó által megadott értéktől eltérhet.** Használat előtt, ill. közben vegye figyelembe a következő befolyásoló tényezőket:
 - A készüléket rendeltetésszerűen használják?
 - Az anyag vágása, ill. előkészítése a megfelelő módon és formában történik?
 - A készülék a szokásos üzemi állapotban található?
 - A vágószerszám megfelelően meg van élezve, ill. a megfelelő vágószerszám van beszerelve?
 - A tartófogantyú és az opcionális vibrációs fogantyú fel van szerelve és ezek szilárdan vannak a készülékre erősítve?
- A készüléket csak az adott munka elvégzéséhez szükséges fordulatszámmal működtesse. Kerülje a maximális fordulatszámot a zaj és a rezgések csökkentése érdekében.

- Szakszerűtlen használat és karbantartás miatt a készülék által kibocsátott zaj és a rezgés fokozódhat. Ez egészségszégkárosodást okoz. Ilyen esetben azonnal kapcsolja ki a készüléket, majd egy hivatalos szervizben javíttassa meg.
- A rezgés miatti terhelés mértéke az elvégzendő munkától, ill. a készülék használatától függ. Mérlelje a helyzetet és iktasson be megfelelő munkaszüneteket. Ezzel jelentősen csökkenthető a teljes munkaidő alatt kapott rezgés okozta terhelés mértéke.
- A készülék tartós használata esetén a kezelő rezgéseknek van kitéve, ami vérkeringési problémákhoz (az ujjak elfehéredéséhez) vezethet. Ennek a kockázatnak az elkerüléséhez viseljen kesztyűt és tartsa melegén a kezét. Ha az ujjak elfehéredése tapasztalható, azonnal forduljon orvoshoz. A tünetekhez tartoznak: érzéketlenség, az érzékelőképesség elvesztése, bizsergés, viszketés, fájdalom, elgyengülés, a bőr színének vagy állapotának megváltozása. Normál esetben ezek a tünetek az ujjakat, a kezeket vagy a pulzust érintik. Alacsonyabb hőmérsékleten a veszély fokozódik.
- Iktasson be a munkanapba hosszabb szüneteket, hogy a zajtól és a rezgésektől való regenerálódás lehetséges legyen. A munkát úgy tervezze meg, hogy az erős rezgést keltő készülékek használata több napra legyen elosztva.
- Ha a készülék használata közben a kezeinél kellemetlen érzése lenne vagy a bőre elszíneződne, akkor azonnal szakítsa meg a munkavégzést. Iktasson be megfelelő pihenőket. Megfelelő hosszúságú pihenő nélkül kéz-kar-izomszindrómát tapasztalhat.
- Minimalizálja a rezgésekből adódó kockázatot. A készüléket a kezelési útmutatóban található utasítások szerint gondolja.
- Ha a készüléket gyakran használják, lépjen kapcsolatba a szakkereskedővel antivibrációs tartozékok (pl. fogantyúk) beszerzése érdekében.
- Kerülje el a készülékkel 10 °C alatti hőmérsékleteken történő munkavégzést. Egy munkatervben határozza meg, hogy hogyan korlátozható a rezgés okozta terhelés.

3.4 Zajterhelés

A készülék használata közben bizonyos mértékű zajterhelés elkerülhetetlen. Nagy zajjal járó munkákat csak az engedélyezett és erre a célra meg-

határozott időpontokban végezzen. Tartson zajmentes szüneteket és a munka időtartamát csak a legszükségesebb mértékre korlátozza. Saját személyes védelme és a közelben tartózkodók védelme érdekében megfelelő hallásvédőt kell viselni.

4 ÖSSZESZERELÉS

⚠ FIGYELMEZTETÉS! Veszélyek nem teljes összeszerelés miatt! Egy nem teljesen összeszerelt gép üzemeltetése súlyos sérülésekhez vezethet.

- A készüléket csak teljesen összeszerelt állapotban üzemeltesse!
- Bekapcsolás előtt ellenőrizze, hogy az összes biztonsági és védőberendezés rendelkezésre áll-e és működőképes-e!

4.1 Talajlazító felszerelése (04 - 06)

Alsó tolókar felszerelése (04)

1. Az alsó tolókart (04/1) dugja be (04/a) a talajlazítón lévő nyílásokba (04/2).
2. Az alsó tolókart a (02/14, 03/13, 04/3) csavarokkal kézzel csavarozza rá (04/b) az alsó nyélre.

Kábel-tehermentesítő felhelyezése (05)

1. A kábel-tehermentesítőt (05/1) alulról fűzze fel (05/a) a felső tolókarra.
2. A kábel-tehermentesítő (05/2) biztosítókapcsát a kábel-tehermentesítő alatt rögzítse (05/b) a tolókarhoz.

Középső nyél felszerelése az alsó tolókarra (06)

1. Helyezze mindkét középső nyelet (06/1) az alsó tolókarhoz (06/2).
2. Dugja át a csavarokat (06/3).
3. A bal oldalon: Dugja át a csavart (06/3) a kábelkapcspon (06/8).
4. Tegye fel és húzza szorosra az alátétlemezeket (06/4), az anyákat (06/5) és a szárnyas anyákat (06/6).

A felső tolókar felszerelése a középső nyélre (06)

ⓘ TUDNIVALÓ A felső tolókar felszerelése előtt helyezze fel a kábel-tehermentesítőt.

1. Igazítsa a felső tolókart (06/7) a középső nyélhez (06/1).
2. Dugja át a csavarokat (06/3).

3. Tegye fel és húzza szorosra az alátétlemezeket (06/4), az anyákat (06/5) és a szárnyas anyákat (06/6).

Kábelkapcsok felhelyezése (06)

1. A kábelt kábelkapcsokkal (06/9) rögzítse (06/e) a nyélen.

4.2 Pázsitgyűjtő kosár felszerelése (07, 08)

Lásd a (07) – (08) képeket.

5 ÜZEMBE HELYEZÉS

FIGYELEM! A készülék sérülésének veszélye. A gypszellőztető henger a talajlazító alsó oldalán van rögzítve.

- A készülék bekapcsolása előtt távolítsa el a gypszellőztető hengert.

5.1 Szemrevételezéses vizsgálat végrehajtása

1. Ellenőrizze, hogy a készülék nem sérült-e, és nem lazák-e a csavarok. Cserélje ki a hibás alkatrészeket, és húzza meg a csavarokat.
2. Ellenőrizze, hogy nem sérült-e a hálózati kábel. Cserélje ki a hibás hálózati kábelt.
3. Ellenőrizze, hogy a készüléken nincsenek-e durva szennyeződések. Távolítsa el a szennyeződéseket.

5.2 A hálózati kábel beszerzése és a hálózati csatlakozó ellenőrzése

Vegye figyelembe a hálózati kábelre vonatkozó biztonsági előírásokat.

A hálózati kábellel szembeni követelmények

A következő követelményeknek megfelelő hálózati kábelt szerezzen be:

- legalább 2,5 mm keresztmetszetű 3 vezetékes (azaz védőföldeléssel)
- legfeljebb 40 m hosszú
- fröccsenő víz ellen védett (IP44 védettségi osztály)
- megfelelő a szabadban történő alkalmazásra (H05RN-F minőség, azaz gumitömítéses vezeték)

A hálózati csatlakozásra vonatkozó követelmények

Ellenőrizze, hogy a hálózati csatlakozás megfelel-e a következő követelményeknek:

- legalább 10 A biztosíték
- hibaáram-védőkapcsoló max. 30 mA kioldóárammal

5.3 Tolókar igazítása (06)

1. A tolókar mindkét oldalán a középső nyél alatt és felett:
 - Csavarozza le a szárnyas anyát (06/6) a középső nyélen (06/1).
 - A csavarról távolítsa el az anyát (06/5) és az alátétlemezt (06/4).
 - Húzza ki (06/c) a csavart (06/3).
2. A bal oldalon: Húzza ki a csavart (06/3) a kábelkapoccsal (06/8) a kábelnél.
3. A tolókart (06/2, 06/7) tolja el (06/d) a középső nyélen lévő következő furatig.
4. Fordított sorrendben csavarozza vissza a tolókart.

6 HASZNÁLAT

FIGYELJ! A talajlazítás előtt mindig nyírja le a fűvet (max. gyepmagasság: 4 cm). Távolítsa el az idegen anyagokat a gyepterületről. Maradjon üzemi pozícióban és tartsa szorosan a markolatot, hogy biztosítsa a stabilitást működés közben.

6.1 Tolókar be- és felhajtása (09)

⚠ VIGYÁZAT! Zúzóveszély. Az ujjai vagy egyéb testrészei becsipódhatnak a vezetőnyél laza részei közé.

- Tartsa erősen a vezetőnyél laza részeit.
- Ne tartsa az ujjait vagy egyéb testrészeit a laza részek közé.

FIGYELEM! Az áramvezeték károsodásának veszélye. A motorvezeték és a hálózati kábel becsipódhat a tolókar laza részei közé, és így megsérülhetnek.

- Ne szorítsa be a vezetékét a tolókar be-/kihajtása közben.

Tolókar behajtása

1. Lazítsa meg a szárnyas anyákat (09/1) az alsó tolókaron, és a felső tolókart (09/2) hajtsa le (09/a).
2. A felső tolókaron a szárnyas anyákat (09/3) annyira lazítsa meg, hogy a teljesen behajtott felső tolókart felfelé (09/b) lehessen hajtani.
3. Kissé húzza meg az összes szárnyas anyát.

Tolókar felhajtása

Végezzen el mindent fordított sorrendben.

6.2 Ütközőfedél kinyitása (10)

A készülék pázsityűjtő kosárral vagy anélkül is működtethető.

Pázsityűjtő kosár nélküli talajlazítás esetén

I TUDNIVALÓ Az ütközőfedél szállítási helyzetben zárva van. Szellőztetés előtt mindig nyissa ki az ütközőfedeleket, hogy a szellőztetendő anyag az ütközőfedélen lecsúszhasson.

1. Az ütközőfedeleket (10/1) hajtsa fel hátrafelé, amíg kb. 30°-os szög elérésekor hallhatóan be nem kattannak.

Pázsityűjtő kosárral végzett talajlazítás esetén

Az ütközőfedél teljesen fel van hajtva. A pázsityűjtő kosár használata: lásd *Fejezet 6.3 "A pázsityűjtő kosár be- és kiakasztása [opcionális] (11)", oldal 165.*

6.3 A pázsityűjtő kosár be- és kiakasztása [opcionális] (11)

A pázsityűjtő kosár beakasztása

1. Emelje meg (11/a) az ütközőfedeleket (11/1).
2. Akassza be (11/b) hátulról a tartóba a pázsityűjtő kosarat (11/2).
3. Engedje le az ütközőfedeleket.

A pázsityűjtő kosár kiemelése és kiürítése

1. Állítsa meg a készüléket, és várja meg, amíg a vágóberendezés nyugalmi helyzetbe kerül.
2. Emelje meg az ütközőfedeleket (11/1).
3. Emelje ki a tartókból a pázsityűjtő kosarat (11/2), és vegye ki hátrafelé.
4. Üritse ki a pázsityűjtő kosarat.
5. Akassza be a pázsityűjtő kosarat (ld. fent).

6.4 A munkamélység beállítása (12)

⚠ VIGYÁZAT! Vágási sérülések veszélye. A még tovább működő vagy álló vágóberendezésbe nyilvánvalóan vágási sérülések veszélye áll fenn.

- Állítsa le a készüléket, és várja meg, amíg a vágóberendezés nyugalmi állapotba kerül.
- A készülék áramtalanításához húzza ki a hálózati csatlakozót.
- Viseljen védőkesztyűt.

A munkamélység beállítása a következőkhöz igazodik:

- A gyep állapota:
 - ápolt: kis munkamélység

- elvadult: nagy munkamélység

■ Lazítandó anyag:

- Kezdje 2–3 mm behatolási mélységgel a gyepes földre.
- A munkamélységet fokozatosan állítsa mélyebbre addig, amíg a talajból elég lazítandó anyagot nem szed fel.

■ Kés elhasználódása:

- új kés: kisebb munkamélység
- elhasznált kés: nagy munkamélység

Túl nagy munkamélység esetén: a készülék állva marad, és a motor nem forog.

FIGYELEM! A készülék sérülésének veszélye. A munkamélységet csak akkor szabad állítani, ha a motor nem jár, és a kés tengelye sem forog.

1. A beállítókereket (12/1) a kisebb mélységű (12/2) talajlazításhoz forgassa jobbra. A vágóberendezés felemelkedik.
2. A munkamélység ellenőrzése:
 - Indítsa el a készüléket (lásd *Fejezet 6.6 "A motor indítása és leállítása (16, 17)", oldal 166.*)
 - Tegyen meg egy kis szakaszt a gyepen, és ellenőrizze a munka eredményét. Ha a gyepet túl csekély mértékben vagy egyenetlenül lazította fel, le kell eresztetni a vágóberendezést.
3. Állítsa meg a készüléket, és várja meg, amíg a vágóberendezés nyugalmi helyzetbe kerül.
4. A beállítókereket (12/1) nagy mélységű (12/3) talajlazításhoz forgassa kissé balra. A vágóberendezés leereszkedik.
5. Addig ismétlje az előző lépéseket, amíg a gyep vágása nem egyenletes.

6.5 Hálózati kapcsolat létrehozása (13, 14, 15)

1. Dugja be a hálózati kábel csatlakozóhüvelyét (13/1, 14/1) erősen a motorkapcsolón lévő dugaszba (13/2, 14/2).
2. Csíptesse be (15/a) és (15/b) a hálózati kábelt (13/3, 14/3) a kábel-tehermentesítőbe (13/4, 14/4) úgy, hogy a motorkapcsoló ne tudja lehúzni.

6.6 A motor indítása és leállítása (16, 17)

FIGYELEM! A készülék sérülésének veszélye. Gyors egymásutánban történő be- és kikapcsolások hatására a motor és a vágóberendezés károsodik.

- A motort csak akkor kapcsolja be, ha a vágóberendezés már megállt.

A motor indítása 32.4 E

1. Nyomja meg a biztonsági gombot (16/1) és tartsa megnyomva (16/a).
2. A Motorkapcsoló kart (16/2) húzza (16/b) tolókarhoz (16/3). Indítsa el a motort és a vágóberendezést.
3. Engedje el a biztonsági gombot (16/1), és közben tartsa meg a motorkapcsoló kart (16/2).

TUDNIVALÓ A motorkapcsoló kar nem reteszeldődik. A munka teljes ideje alatt tartsa szorosan a tolókaron.

A motor indítása 38.4 E

1. Nyomja meg a biztonsági gombot (17/1) és tartsa megnyomva (17/a).
2. A biztonsági kengyel (17/2) húzza (17/b) a tolókarhoz (17/3). Indítsa el a motort és a vágóberendezést.
3. Engedje el a biztonsági gombot (17/1), és közben tartsa meg a biztonsági kengyelt (17/2).

TUDNIVALÓ A biztonsági kengyel nem reteszeldődik. A munka teljes ideje alatt tartsa szorosan a tolókaron.

A motor leállítása 32.4 E

1. A motorkapcsoló kart (16/2) engedje el. A kapcsolókengyel automatikusan alaphelyzetbe áll.

A motor azonnal leáll. A vágóberendezés tovább működik a leállásig.

A motor leállítása 38.4 E

1. Engedje el a biztonsági kengyelt (17/2). A kapcsolókengyel automatikusan alaphelyzetbe áll.

A motor azonnal leáll. A vágóberendezés tovább működik a leállásig.

VIGYÁZAT! Vágási sérülések veszélye. A még tovább működő vagy álló vágóberendezésbe nyúlás esetén vágási sérülések veszélye áll fenn.

- Állítsa le a készüléket, és várja meg, amíg a vágóberendezés nyugalmi állapotba kerül.
- A készülék áramtalanításához húzza ki a hálózati csatlakozót.
- Viseljen védőkesztyűt.

7 KARBANTARTÁS ÉS ÁPOLÁS

VIGYÁZAT! Vágási sérülések veszélye. A még tovább működő vagy álló vágóberendezésbe nyúlás esetén vágási sérülések veszélye áll fenn.

- Állítsa le a készüléket, és várja meg, amíg a vágóberendezés nyugalmi állapotba kerül.
- A készülék áramtalanításához húzza ki a hálózati csatlakozót.
- Viseljen védőkesztyűt.

TUDNIVALÓ A hibás hálózati kábelt csak a gyártó eredeti hálózati kábelére cserélje ki (dugasszal és hüvellyel)!

7.1 A vágóberendezés tisztítása

FIGYELEM! Víz használata miatti veszély. A készülékben lévő víz rövidzárlatot vagy az elektromos alkatrészek sérülését okozza.

- Ne fecskendezze a készüléket vízzel.
- A tisztításhoz kizárólag kézi seprűt vagy kefét használjon.

1. Állítsa meg a készüléket, és várja meg, amíg a vágóberendezés nyugalmi helyzetbe kerül.
2. Húzza ki a hálózati dugaszt.
3. Akassza ki a pázstgyűjtő kosarat (lásd *Fejezet 6.3 "A pázstgyűjtő kosár be- és kiakasztása [opcionális] (11)", oldal 165*).
4. Borítsa az oldalára a készüléket, és tisztítsa meg a vágóberendezést egy kézi seprűvel vagy kefével.

7.2 A talajlazító vagy (az opcionális) gypszellőztető hengerek cseréje (18)

A talajlazító henger durva talajmunkához, a gypszellőztető henger (külön megvásárolható) pedig finom talajmunkához használható (lásd *Fejezet 2.6 "A szállítmány tartalma (02, 03)", oldal 159*).

A henger kiszerelése

1. Állítsa meg a készüléket, és várja meg, amíg a vágóberendezés nyugalmi helyzetbe kerül.
2. Húzza ki a hálózati dugaszt.
3. Fordítsa meg a készüléket.
4. A csavart (18/1) csavarozza ki (18/a).
5. A csatlakozókengyelt (18/2) hajtsa fel (18/b).
6. A hengert (18/3) tolja kissé a ház irányába (18/c).
7. Vegye ki (18/d) a hengert.

A henger beszerelése

Végezzen el mindent fordított sorrendben.

Zavar	Ok	Elhárítás
A motor nem jár.	Nincs áram	<ul style="list-style-type: none"> ■ Ellenőrizze a hálózati kábelt és a vezetékvédő kapcsolót. ■ A motorkapcsoló kart/biztonsági kengyelt ütközésig húzza a tolókarhoz.
	A vágóberendezés elfilcesedett fű és moha miatt elakadt.	<ul style="list-style-type: none"> ■ Állítson be kisebb munkamélységet. ■ Tisztítsa meg a vágóberendezést.
Azonnali rövidzárlat a hálózati dugasz bedugásakor	A készülékben hibás elektromos alkatrészek találhatók.	<ul style="list-style-type: none"> ■ Keresse fel az ügyfélszolgálatot.
A vágóberendezés nem fog.	A vágóberendezés elfilcesedett fű és moha miatt elakadt.	<ul style="list-style-type: none"> ■ Állítson be kisebb munkamélységet. ■ Tisztítsa meg a vágóberendezést.
A motor- és a lazítási teljesítmény csökken.	A vágóberendezés fékeződik.	<ul style="list-style-type: none"> ■ Állítson be kisebb munkamélységet. ■ Nyírja le a fűvet.
	A lazítókécek elhasználódtak.	<ul style="list-style-type: none"> ■ Cserélje ki a talajlazító hengert.
A készülék rázkódik és nem egyenletesen jár.	A lazítókész megsérült.	<ul style="list-style-type: none"> ■ Cserélje ki a talajlazító hengert. ■ Keresse fel az ügyfélszolgálatot.

9 SZÁLLÍTÁS

FIGYELEM! A készülék sérülésének veszélye. A vágóberendezés megsérül, ha a készülékkel a vágóberendezés leengedett állapotában szilárd felületen haladnak.

- A vágóberendezés felemeléséhez forgassa el a munkamélységet beállító kereket Talajlazítás kis állásba.

1. Állítsa le a motort, és várja meg, míg a vágóberendezés nyugalmi helyzetbe kerül.

8 HIBAEHÁRÍTÁS

⚠ VIGYÁZAT! Sérülésveszély. Az éles szélű és mozgó készülékalkatrészek sérüléseket okozhatnak.

- Karbantartási, ápolási és tisztítási munkák közben mindig viseljen védőkesztyűt!

ℹ TUDNIVALÓ Olyan hibák esetében, amelyek nem szerepelnek ebben a táblázatban, vagy amelyeket saját maga nem tudja kijavítani, vőszolgálatunkhoz.

2. A munkamélység beállítókerekét forgassa jobbra kisebb mélységű (12/2) talajlazításhoz.
3. Húzza ki a hálózati dugaszt az aljzatból, és hajtsa össze a hálózati kábelt.

A készülék szállítása két munkaterület között

- A készülékkel a vágóberendezést felemelve lehet a munkaterülethez haladni.
- Ha a készüléket hordozza: A készüléket a tartófogantyúnál emelje fel.

A készülék szállítása járműben

- Tolókar behajtása (lásd *Fejezet 6.1 "Tolókar be- és felhajtása (09)", oldal 164*).
- A készüléket a járműben biztosítani kell felborulás és elcsúszás ellen.
- A készüléket a körülötte lévő tárgyakhoz való ütdödéstől óvni kell.
- Ne tegyen semmilyen tárgyat a készülékre.

10 TÁROLÁS

1. Húzza ki a hálózati dugaszt.
2. A munkamélység beállítókerekét forgassa jobbra kisebb mélységű (12/2) talajlazítás-hoz.
3. Tolókar behajtása (lásd *Fejezet 6.1 "Tolókar be- és felhajtása (09)", oldal 164*).
4. A készüléket alaposan tisztítsa meg (lásd *Fejezet 7.1 "A vágóberendezés tisztítása", oldal 166*).
5. Minden fém alkatrészt vékonyan kenjen be olajjal vagy szilikonnal a korrózióvédelem érdekében.
6. A készüléket száraz, tiszta és fagytól védett helyen tárolja. Légáteresztő ponyvával takarja le, hogy védje a portól. Ne használjon műanyag fóliát a nedvesség felhalmozódásának elkerülése érdekében.

11 ÁRTALMATLANÍTÁS

Tudnivalók az elektromos és elektronikus készülékekre vonatkozó törvényről



- A használt elektromos és elektronikus készülékek nem tartoznak a háztartási hulladékhöz, hanem válogatott begyűjtése, ill. ártalmatlanításuk szükséges!
- Az elektromos és elektronikus készülékek tulajdonosai, ill. használói kötelesek a készülékeket használatuk befejeztével visszaszolgáltatni.

14 GARANCIA

A berendezés esetleges anyag- és gyártási hibáinak elhárítása javítással vagy alkatrészcserevel történik a törvényben előírt jótállási időn belül. A jótállási határidőt azon ország jogrendszere határozza meg, ahol a berendezést vásárolták.

A garancia kizárólag akkor érvényes, ha:

- betartják ezt az üzemeltetési utasítást
- szakszerűen használják a berendezést
- csak eredeti pótalkatrészeket használnak

Az áthúzott hulladéktároló edény szimbólum azt jelenti, hogy az elektromos és elektronikus készülékeket nem szabad a háztartási hulladékkal ártalmatlanítani.

Az elektromos és elektronikus készülékek a következő helyeken díjtalanul leadhatók:

- Nyilvános törvényes ártalmatlanító, ill. gyűjtőpontok (pl. kommunális hulladékudvarok)
- Elektromos készülékeket forgalmazó üzletek (helyhez kötött és online), valamint kereskedők kötelesek ezeket átvenni, ill. ezt. Önként felajánlani.

Ezek az állítások csak azokra a készülékekre érvényesek, amelyeket az Európai Unió országaiiban telepítettek és vásároltak, és amelyek a 2012/19/EU sz. európai irányelv hatálya alá tartoznak. Az Európai Unió kívüli országokban ezektől eltérő rendelkezések lehetnek érvényben a használt elektromos és elektronikus készülékek ártalmatlanítására vonatkozóan.

12 ÜGYFÉLSZOLGÁLAT/SZERVIZ

A garanciával, javítással vagy pótalkatrészekkel kapcsolatos kérdések esetén kérjük, forduljon a legközelebbi AL-KO szervizhez. Ezeket megtalálja az interneten a következő oldalon:

www.alko-garden.com/service-contacts

A pótalkatrészekkel kapcsolatos további információk itt találhatóak:

www.alko-garden.com/spareparts

13 INFORMÁCIÓK A MEGFELELŐSÉGI NYILATKOZATHOZ

Kizárólagos felelősségünk tudatában kijelentjük, hogy a termék a piacon értékesített formájában teljesíti a harmonizált EU-irányelvek követelményeit, az EU biztonsági szabványait és a termék-specifikus szabványokat. A megfelelőségi nyilatkozat a kezelési útmutató része, és a gépnél kell tartani.

A garancia nem érvényes

- önhatalmú javítási próbálkozás
- önhatalmú műszaki módosítások
- nem rendeltetészerű használat esetén

A garancia nem vonatkozik:

- a használatból eredő festékhibákra,
- a kopó alkatrészekre, amelyek a pótalkatrész-katalógusban be vannak keretezve xxxxxx (x)

A garancia az első végfelhasználó vásárlásától lép életbe. Az időpont meghatározásakor a fizetési bizonylaton szereplő dátum a mérvadó. A garanciajeggyel és az eredeti fizetési bizonylattal forduljon a szakkereskedéshez vagy a legközelebbi hivatalos ügyfélszolgálathoz. A vevő eladóval szembeni kelékszavatossági jogainak törvényes érvényesítési lehetőségeit a jelen nyilatkozat nem befolyásolja.

OVERSÆTTELSE AF DEN ORIGINALE BRUGSANVISNING

Indholdsfortegnelse

1	Om denne brugsanvisning	170
1.1	Symboler på forsiden	170
1.2	Symboler og signalord	171
2	Produktbeskrivelse	171
2.1	Korrekt anvendelse	171
2.2	Forudsigelig forkert anvendelse	171
2.3	Sikkerheds- og beskyttelsesanordninger	171
2.4	Symboler på apparatet	171
2.5	Produktoversigt (01)	172
2.6	Leveringsomfang (02, 03)	172
3	Sikkerhedsanvisninger	172
3.1	Generelle sikkerhedsanvisninger for elværktøjer	172
3.1.1	Arbejdspladssikkerhed	172
3.1.2	Elektrisk sikkerhed	173
3.1.3	Personsikkerhed	173
3.1.4	Brug og håndtering af den elektriske maskine	173
3.1.5	Service	174
3.2	Sikkerhedsanvisninger for plænevertikalskærere og plæneluftere	174
3.3	Vibrationsbelastning	175
3.4	Støjbelastning	176
4	Montering	176
4.1	Monter vertikalskæreren (04 - 06)	176
4.2	Montering af græsopsamlingsbeholderen (07, 08)	176
5	Ibrugtagning	176
5.1	Visuel kontrol	176
5.2	Køb af ledning og kontrol af nettilslutningen	176
5.3	Tilpasning af håndtag (06)	176
6	Betjening	177
6.1	Sammen- og udklapning af håndtaget (09)	177
6.2	Åbning af beskyttelsesklap (10)	177
6.3	Isætning og udtagning af græsopsamlingsbeholder [ekstraudstyr] (11)	177
6.4	Indstilling af arbejdsdybden (12)	177
6.5	Oprettelse af strømforbindelse (13, 14, 15)	178
6.6	Start og stop motoren (16, 17)	178
7	Service og vedligeholdelse	178
7.1	Rengøring af skæreværket	179
7.2	Afmontage af vertikalskærer- eller luftervalse (ekstraudstyr) (18)	179
8	Hjælp ved fejl	179
9	Transport	180
10	Opbevaring	180
11	Bortskaffelse	180
12	Kundeservice/service	180
13	Information til overensstemmelseserklæringen	180
14	Garanti	181

1 OM DENNE BRUGSANVISNING

- Den tyske udgave er den originale driftsvejledning. Alle andre sprog er oversættelser af den originale driftsvejledning.
- Opbevar denne brugsanvisning, så du altid kan slå op i den, når du har brug for informationer om maskinen.
- Overdrag kun maskinen til andre personer sammen med denne brugsanvisning.
- Læs og overhold sikkerhedsanvisningerne og advarslerne i denne brugsanvisning.

1.1 Symboler på forsiden

Symbol	Betydning
	Læs denne brugsanvisning omhyggeligt, før du tager apparatet i brug. Dette er en forudsætning for, at du kan arbejde sikkert og håndtere apparatet uden forstyrrelser.

Symbol	Betydning
	Brugsanvisning
	Strømkablet må ikke beskadiges eller skæres over for at undgå elektrisk stød!

1.2 Symboler og signalord

FARE! Indikerer en umiddelbar farlig situation, som, hvis den ikke undgås, er livsfarlig eller medfører alvorlige kvæstelser.

ADVARSEL! Indikerer en potentiel farlig situation, som, hvis den ikke undgås, kan være livsfarlig eller medføre alvorlige kvæstelser.

FORSIGTIG! Indikerer en potentiel farlig situation, som, hvis den ikke undgås, kan medføre mindre eller moderate kvæstelser.

OBS! Indikerer en situation, som, hvis den ikke undgås, kan medføre tingsskade.

BEMÆRK Specielle anvisninger, der gør dig i stand til at forstå og håndtere maskinen bedre.

2 PRODUKTBEKRIVELSE

I denne dokumentation beskrives flere modeller. Hvilken model der er tale om fremgår af produktbillederne og beskrivelsen af de forskellige funktioner.

2.1 Korrekt anvendelse

Denne vertikalskærer er beregnet til at løsne og lufte (vertikutere) en græsplæne i privat område og må kun anvendes på en tør og kortklippet græsplæne.

Enhver anden anvendelse samt ulovlige om- eller påbygninger strider mod den korrekte anvendelse og bevirker, at garantien bortfalder, at overensstemmelseskravene (CE-mærke) ikke opfyldes, og at producentens ansvar med henblik på skader, der påføres brugeren eller udenforstående, annulleres.

2.2 Forudsigelig forkert anvendelse

Maskinen er ikke beregnet til erhvervsmæssig brug i offentlige parker, på sportspladser eller i forbindelse med landbrug og skovdrift. Den må ikke anvendes til beskæring af buske og hække eller til planering af jorden.

2.3 Sikkerheds- og beskyttelsesanordninger

ADVARSEL! Fare for kvæstelser. Sikkerheds- og beskyttelsesanordninger, der er defekte eller deaktiverede, kan medføre alvorlige kvæstelser.

- Få defekte sikkerheds- og beskyttelsesanordninger repareret.
- Sikkerheds- og beskyttelsesanordningerne må aldrig sættes ud af kraft.

Motorafbryder/sikkerhedsbøjle



Maskinen er udstyret med en motorafbryder/sikkerhedsbøjle, som stopper maskinen, når afbryderen slippes.

Beskyttelsesplade

Apparatet er udstyret med en beskyttelsesklap, som hindrer, at græs og ting falder ud, når græsopsamlingsbeholderen vertikalskæres.

2.4 Symboler på apparatet

Symbol	Betydning
	Fare ved bortslyngede genstande! Hold uvedkommende personer væk fra fareområdet! Hold sikkerhedsafstand!
	Læs brugsanvisningen inden service og vedligeholdelse!
	Kør ikke over ledningen! Fare for elektrisk stød på grund af beskadiget ledning.
	Hold hænder og fødder væk fra skæreværket! Træk stikket ud af stikkontakten inden service, vedligeholdelse og rengøring!
	Ikke relevant.

Sym-bol	Betydning
	Sådan starter du motoren se kapitel 6.6 "Start og stop motoren (16, 17)", Side 178
	Vertikalskæring med lav dybde
	Vertikalskæring med stor dybde

2.5 Produktoversigt (01)

Nr.	Del
1	Øverste håndtag, kan klappes sammen
2	32.4 E: Motorafbryder 38.4 E: Sikkerhedsbøjle
3	Motorafbryder med sikkerhedsknap og integreret stik
4	Kabeltrækafaster
5	Vingeskruer
6	Mellemstyr
7	Nederste håndtag, kan justeres i højden
8	Beskyttelsesplade
9	Indstillingshjul til indstilling af arbejdsdybden
10	Skæreværk med vertikalskærings- eller luftervalse
11	Græsopsamlingsbeholder
12	Skærevalse
13	Luftervalse*

* kun for 38.4 E

2.6 Leveringsomfang (02, 03)

De her anførte positioner følger med ved leveringen. Kontroller, at alle komponenter er vedlagt:

Nr.	Del
1	Øverste håndtag
2	Mellemstyr (x2)
3	Nederste håndtag

Nr.	Del
4	Vertikalskærere
5	Græsopsamlingsbeholder
6	Kabeltrækafaster
7	Sikkerhedsklemme til kabeltrækafaster
8	Kabelklemmer (x2)
9	Vingemøtrikker (x4)
10	Kabelklemme ved kabel
11	Møtrikker (x4)
12	Skiver (x4)
13	Skruer til håndtag (x4)
14	Skruer til understyr (x2)
15	Skærevalse
16	Luftervalse* **

* kun for 38.4 E

** Risiko for beskadigelse af maskinen. Fjern luftervalsen, før apparatet slås til.

Kan bestilles som tilbehør:

- Luftervalse 32 cm, art.-nr.: 114049 (kun for 32.4 E Basic Care)

3 SIKKERHEDSANVISNINGER

3.1 Generelle sikkerhedsanvisninger for elværktøjer

⚠ ADVARSEL! Læs alle sikkerhedsanvisninger, generelle anvisninger, illustrationer og tekniske data, som maskinen er udstyret med. Manglende overholdelse af de efterfølgende anvisninger kan forårsage elektrisk stød, brand og/eller alvorlige personskader.

- Opbevar alle sikkerhedsanvisninger med henblik på fremtidig brug.

Begrebet "maskine", der anvendes i sikkerhedsanvisningerne henviser til strømdrevne maskiner (med strømkabel) eller batteridrevne maskiner (uden strømkabel).

3.1.1 Arbejdspladssikkerhed

- Sørg altid for, at arbejdsområdet er ryddeligt og veloplyst. Uorden eller dårligt oplyste arbejdsområder kan være skyld i ulykker.
- Arbejd ikke med maskinen i eksplosionsfarlige områder, hvor der er brandfarlige væsker, gasser eller støvpartikler. Maski-

ner danner gnister, der kan antænde støv eller dampe.

- **Hold børn og andre personer på afstand, mens maskinen benyttes.** Hvis din opmærksomhed afledes, kan du miste kontrollen over maskinen.

3.1.2 Elektrisk sikkerhed

- **Maskinens tilslutningsstik skal passe til stikkontakten. Stikket må ikke ændres på nogen måde. Brug ikke adapterstik sammen med en beskyttelsesjordnet maskine.** Stik uden adaptere og passende stikdåser mindsker risikoen for elektrisk stød.
- **Undgå, at kroppen kommer i kontakt med jordede genstande som rør, radiatorer, komfurer og køleskabe.** Der er øget risiko for elektrisk stød, hvis din krop har jordforbindelse.
- **Brug ikke maskinen, når det regner eller er fugtigt.** Dette kan øge risikoen for elektrisk stød.
- **Brug ikke tilslutningsledningen uhenigtsmæssigt, f.eks. for at bære maskinen, hænge den op eller for at trække stikket ud af stikkontakten. Hold tilslutningsledningen på afstand af varme, olie, skarpe kanter eller bevægelige dele.** Tilslutningsledninger, der er beskadigede eller viklet sammen, øger risikoen for elektrisk stød.
- **Når du arbejder med en maskine under åben himmel, må du kun bruge forlængerledninger, der er egnet til udendørs brug.** Når der anvendes forlængerledninger, der er egnet til udendørs brug, mindskes risikoen for elektrisk stød.
- **Hvis det ikke kan undgås at maskinen betjenes i fugtige omgivelser, skal der anvendes et fejlstrømsrelæ.** Brugen af et fejlstrømsrelæ mindsker risikoen for elektrisk stød.

3.1.3 Personsikkerhed

- **Arbejd altid opmærksom, vær bevidst om, hvad du gør, og brug din sunde fornuft, når du arbejder med maskinen. Brug ikke maskinen, hvis du er træt eller påvirket af narkotika, alkohol eller medicin.** Når du bruger maskinen, kan et øjebliks uopmærksomhed føre til alvorlige kvæstelser.
- **Bær personligt sikkerhedsudstyr og altid beskyttelsesbriller.** Alt efter maskinens art og brug skal der bæres personlige værnemidler såsom støvmaske, skridsikre be-

skyttelsessko, beskyttelseshjelm eller høreværn, hvilket mindsker risikoen for kvæstelser.

- **Forebyg, at maskinen går i gang utilsigtet. Forvis dig om, at der er slukket for maskinen, før du slutter den til strømforsyningen og/eller batteriet samt løfter eller bærer den.** Der er fare for ulykke, hvis du bærer maskinen og samtidigt har fingeren på tænd/sluk-knappen eller hvis maskinen er tændt, når den tilsluttes strømforsyningen.
- **Fjern indstillingsværktøj eller skruenøgler, før du tænder for maskinen.** Et værktøj eller en nøgle, der er i en roterende del af maskinen, kan medføre kvæstelser.
- **Undgå unormale kroppsstillinger. Sørg for sikkert fodfæste, og sørg altid for at holde balancen.** På denne måde kan du bedre kontrollere maskinen i uventede situationer.
- **Bær egnet tøj. Bær ikke løstsiddende tøj eller smykker. Hold hår og tøj væk fra bevægelige dele.** Løstsiddende tøj, smykker eller langt hår kan gribes af bevægelige dele.
- **Kan der monteres støvudsugnings- og opsamlingsanlæg, skal dette tilsluttes og bruges som tilsigtet.** Støvgener mindskes, når der bruges en støvudsugningsanordning.
- **Vær ikke overmodig, og tilsidesæt ikke sikkerhedsforskrifterne for maskinen, også selv om du kender maskinen godt efter megen brug.** Uagtsom håndtering kan lynhurtigt medføre alvorlige kvæstelser.

3.1.4 Brug og håndtering af den elektriske maskine

- **Pas på ikke at overbelaste maskinen. Brug kun den maskine, der er egnet til arbejdet.** Du arbejder bedre og mere sikkert med den korrekte maskine inden for det angivne ydelsesområde.
- **Brug ikke maskinen med defekte kontakter.** En maskine, der ikke længere kan tændes og slukkes, er farlig og skal repareres.
- **Træk stikket ud af stikdåsen, og/eller fjern batteriet, før du indstiller på maskinen, skifter reservedele eller rydder maskinen væk.** Disse forsigtighedsregler forhindrer, at maskinen startes utilsigtet.
- **Opbevar maskinen, der ikke er i brug, uden for børns rækkevidde. Lad ikke personer bruge maskinen, hvis de ikke har sat sig ind dens brug eller ikke har læst**

disse anvisninger. Maskiner udgør en fare, hvis de bruges af uerfarne personer.

- **Plej maskinen og påstiksværktøjet omhyggeligt.** Kontroller, om bevægelige dele fungerer som de skal og ikke sidder i klemme, om dele er i stykker eller beskadiget på en sådan måde, at maskinens funktion nedsat. Få beskadigede dele repareret, før maskinen tages i brug. Mange ulykker har deres årsag i dårligt vedligeholdte maskiner.
- **Hold skærende/klippende værktøjer skarpe og rene.** Omhyggeligt plejede skærende/klippende værktøjer med skarpe skære-/klippekanter går ikke så let fast og er lettere at styre.
- **Brug maskinen, tilbehør, påstiksværktøj osv. i overensstemmelse med anvisningerne.** Tag højde for arbejdsforholdene og aktiviteten, der skal udføres. Der er risiko for farlige situationer, hvis maskiner bruges til andet end det, de er beregnet til.
- **Sørg for at holde grebene og fladerne tørre, rene og frie for olie og fedt.** Glatte greb og flader hindrer en sikker betjening og kontrol over maskinen i uforudsigelige situationer.

3.1.5 Service

- **Lad kun kvalificerede fagfolk reparere maskinen og kun med originale reservedele.** På denne måde er der sikkerhed for, at maskinens sikkerhedsfunktioner opretholdes.

3.2 Sikkerhedsanvisninger for plænevertikalskærere og plæneluftere

- **Brug ikke maskinen i dårligt vejr, især ikke i tordenvejr.** Dette reducerer risikoen for at blive ramt af lyn.
- **Undersøg maskinens arbejdsområde grundigt for vildt.** Vildt kan blive kvæstet af den arbejdende maskine.
- **Undersøg grundigt maskinens arbejdsområde, og fjern alle sten, grene, tråde, knogler og andre fremmedlegemer.** Dele, der slynges ud, kan medføre kvæstelser.
- **Kontroller før brugen af maskinen, om tænderne eller tandmodulerne er slidte eller beskadiget.** Slidte eller beskadigede dele øger risikoen for kvæstelser.
- **Kontrollér kablet og forlængerledninger for tegn på skader eller ældning før brug.** Brug ikke maskinen, hvis ledningen er beskadiget eller slidt. **Beskadiges kablet, eller bliver det slidt under brugen, skal maskinen slås fra. Berør ikke kablet, før stikket er trukket ud.** Et beskadiget kabel eller en beskadiget forlængerledning kan medføre elektrisk stød, brand og/eller alvorlige kvæstelser.
- **Kontroller jævnligt opsamlingsbeholderen for slid.** En slidt eller beskadiget opsamlingsbeholder kan øge risikoen for kvæstelser.
- **Lad beskyttelsesafdækningerne blive sidende. Beskyttelsesafdækninger skal være klar til brug og korrekt fastgjort.** En løs, beskadiget eller ikke korrekt fungerende beskyttelsesafdækning kan føre til kvæstelser.
- **Hold luftindgangsåbninger fri for aflejringer.** Blokerede luftindgange samt aflejringer kan medføre overophedning eller brandfare.
- **Bær altid skridsikre beskyttelsesko under brug af maskinen. Brug aldrig maskinen med bare fødder eller åbne sandaler.** Dermed minimeres fare for skader på fødderne, hvis du kommer i berøring med der roterende tænder.
- **Bær altid lange bukser, når du bruger maskinen.** Nøgen hud øger risikoen for kvæstelser, hvis dele slynges ud.
- **Brug ikke maskinen i vådt græs. Gå altid, løb aldrig.** På den måde reduceres faren for at skride og falde, hvilket kan føre til kvæstelser.
- **Brug ikke maskinen på meget stejle skrånninger.** Dermed minimeres risikoen for, at du mister kontrollen, skrider ud og falder, hvilket kan forårsage kvæstelser.
- **Sørg for at stå sikkert, når der arbejdes på skrånninger. Arbejd altid på tværs af skrånningen, aldrig op eller ned. Vær meget forsigtigt, hvis arbejdsretningen skal ændres.** Dermed minimeres risikoen for, at du mister kontrollen, skrider ud og falder, hvilket kan forårsage kvæstelser.
- **Vær særligt forsigtig ved arbejde, hvor du går baglæns, eller når du trækker maskinen hen mod dig. Vær altid opmærksom på omgivelserne.** Dette reducerer faren for at snuble under arbejdet.
- **Hold kablet væk fra tænderne.** Ødelægges kablet, kan det medføre elektrisk stød, brand og/eller alvorlige kvæstelser.
- **Slå maskinen fra, og træk stikket ud, hvis ledningen har sat sig fast eller er beskadiget.**

get. Ledninger, der sidder fast eller er beskadiget, kan øge risikoen for elektrisk stød.

- **Hold kun fast i maskinen ved de isolerede greb, da tænderne kan ramme skjulte strømledninger eller maskinens strømka-bel.** Hvis tænder kommer i kontakt med en strømførende ledning, kan metalgenstande blive strømførende og forårsage elektriske stød.
- **Berør ikke tænderne eller andre farlige dele, der stadig bevæger sig.** Dette reducerer risikoen for kvæstelser pga. bevægelige dele.
- **Kontrollér, at alle kontakter er slået fra, og at stikket er trukket ud, før du fjerner fastklemt materiale eller rengør maskinen.** Utilsigtet drift af maskinen kan medføre alvorlige kvæstelser.

3.3 Vibrationsbelastning

Vibrations- og støjemissionsværdier

- De anførte vibrations- og støjemissionsværdier er målt iht. en standardiseret prøvningsmetode og kan bruges til at sammenligne forskellige el-værktøjer med hinanden.
- De anførte vibrations- og støjemissionsværdier kan også bruges til en indledende vurdering af belastningen.
- Vibrations- og støjemissionsværdierne kan afvige fra de anførte værdier under den daglige brug af el-værktøjet, alt efter den måde el-værktøjet bruges på.
- Overhold sikkerhedsforholdsreglerne i henhold til sikkerhedskapitlet. Prøv at holde belastningen fra vibrationerne så lav som muligt. Eksempler på reducere af vibrationsbelastningen er brugen af handsker under værktøjets brug samt at nedsætte brugstiden. Der skal tages højde for alle aspekter af drifts cyklussen (for eksempel tider, hvor el-værktøjet er slået fra og tider, hvor det er tilsluttet, men kører uden belastning).

Fare pga. vibration

- *Den faktiske vibrationsemissionsværdi under brug af maskinen kan afvige fra den værdi, producenten har angivet. Vær opmærksom på følgende indflydelsesfaktorer før og under brug:*
 - Bruges maskinen som tilsigtet?
 - Skæres eller forarbejdes materialet korrekt?
 - Er maskinen i en ordentlig brugbar tilstand?
- Er skæreværktøjet slebet korrekt, og er det korrekte skæreværktøj monteret?
- Er der monteret holdegreb eller ekstra vibrationsgreb, og er de fast forbundet med maskinen?
- Brug kun maskinen med den hastighed, der er foreskrevet til det pågældende arbejde. Undgå maksimal hastighed, så larm og vibrationer minimeres.
- Maskinens larm og vibrationer kan blive forøget som følge af ukorrekt brug og service. Dette medfører sundhedsskader. Sluk maskinen i disse tilfælde med det samme, og få den repareret af et autoriseret serviceværksted.
- Belastningen som følge af vibrationer afhænger af det arbejde, der udføres eller af maskinens brug. Vurder belastningen, og sørg for tilstrækkelige arbejds pauser. Dermed reduceres belastningen som følge af vibrationer over hele arbejdstiden.
- Bruges maskinen i længere tid, udsættes brugeren for vibrationer, hvilket kan give kredsløbsforstyrrelser ("hvide fingre"). Bær handsker, og hold hænderne varme for at minimere denne risiko. Fastslås symptomer på "hvide fingre", skal en læge opsøges med det samme. Til disse symptomer hører: Følelseløshed, snurren, kløen, smerter, ingen kraft, eller farven eller hudens tilstand ændrer sig. Disse symptomer angår normalt fingre, hænder eller pulsen. Er temperaturerne udendørs lave, er risikoen større.
- Hold længere pauser i løbet af arbejdsdagen, så du kan komme dig igen efter larm og vibrationer. Planlæg dit arbejde således, at brugen af maskinen, der danner kraftige vibrationer, fordeles over flere dage.
- Får du en ubehagelig fornemmelse, eller ændres hudens farve på hænderne under maskinens brug, skal arbejdet afbrydes med det samme. Hold nok pauser, før træthed melder sig. Uden tilstrækkelige pauser kan et hånd-arm-vibrationssyndrom opstå.
- Minimer risikoen for at blive udsat for vibrationer. Plej maskinen som angivet i brugsanvisningen.
- Skal maskinen bruges ofte, skal du henvende dig til din forhandler for at købe antivibrationsstilbehør (f.eks. greb).
- Undgå at arbejde med maskinen ved temperaturer på under 10 °C. Fastlæg en arbejds-

plan for, hvordan vibrationsbelastningen kan minimeres.

3.4 Støjbelastning

Støjbelastning kan ikke undgås helt med maskinen. Brug den støjende maskine på tilladte tidspunkter. Overhold hviletider, og begræns arbejdets varighed til det nødvendigeste. For din egen personlige beskyttelse og for at beskytte personer i nærheden, skal der bruges høreværn.

4 MONTERING

⚠ ADVARSEL! Fare ved ufuldstændig montering! Bruges et ufuldstændigt monteret apparat, kan det medføre alvorlige kvæstelser.

- Apparatet må kun betjenes, når det er helt monteret!
- Kontroller, om alle sikkerheds- og beskyttelsesanordninger er tilstede og fungerer, før maskinen tilslutes!

4.1 Monter vertikalskæreren (04 - 06)

Monter det nederste håndtag (04)

1. Sæt nederste håndtag (04/1) ind i åbningerne (04/2) i vertikalskæreren (04/a).
2. Skru nederste håndtag (02/14, 03/13, 04/3) til understyret fast med hånden (04/b).

Placer kabeltrækafasteren (05)

1. Sæt kabeltrækafasteren (05/1) på det øverste håndtag (05/a) nedefra.
2. Fastgør sikkerhedsklemme til kabeltrækafaster (05/2) under kabeltrækafasteren på øverste håndtag (05/b).

Monter mellemstyret på det nederste håndtag (06)

1. Placer de to mellemstyr (06/1) på nederste håndtag (06/2).
2. Stik skruerne (06/3) i.
3. På venstre side: Stik skruen (06/3) gennem kabelklemmen (06/8) på kablet.
4. Sæt skiver (06/4), møtrikker (06/5) og vingemøtrikker (06/6) på, og stram.

Monter øverste håndtag på mellemstyret (06)

i BEMÆRK Før det øverste håndtag monteres, skal kabeltrækafasteren placeres.

1. Placer øverste håndtag (06/7) på mellemstyret (06/1).
2. Stik skruerne (06/3) i.

3. Sæt skiver (06/4), møtrikker (06/5) og vingemøtrikker (06/6) på, og stram.

Placer kabelklemmer (06)

1. Fastgør kablet med kabelklemmerne (06/9) på styret (06/e).

4.2 Montering af græsopsamlingsbeholderen (07, 08)

Se billederne (07) til (08).

5 IBRUGTAGNING

OBS! Risiko for beskadigelse af maskinen.

Luftervalsens sidder under vertikalskæreren.

- Fjern luftervalsens, før apparatet slås til.

5.1 Visuel kontrol

1. Kontroller maskinen for beskadigelser og løse skruer. Udskift defekte dele, og spænd skruerne.
2. Kontroller ledningen for beskadigelser. Udskift ledningen, hvis den er defekt.
3. Kontroller maskinen for groft snavs. Fjern snavset.

5.2 Køb af ledning og kontrol af nettilslutningen

Følg sikkerhedsanvisningerne vedrørende ledningen.

Krav til ledningen

Køb en ledning, som opfylder følgende krav:

- 3 ledere med et tværsnit på mindst 2,5 mm (dvs. med beskyttelsesleder)
- maks. 40 m længde
- stænkvandsbeskyttet (kapslingsklasse IP44)
- egnet til udendørs brug (kvalitet H05RN-F, dvs. gummikabel)

Krav til strømtilslutningen

Kontrollér, at strømtilslutningen opfylder følgende krav:

- Sikring på mindst 10 A
- Føjstrømsafbryder med maks. 30 mA aktive-ringsstrøm

5.3 Tilpasning af håndtag (06)

1. På begge sider af håndtaget nede og oppe på mellemstyret:
 - Fjern vingemøtrikken (06/6) på mellemstyret (06/1).
 - Fjern møtrik (06/5) og skive (06/4) fra skruen.

- Træk skruen (06/3) ud (06/c).
- 2. På venstre side: Træk skruen (06/3) med kableklemmen (06/8) på kablet ud.
- 3. Flyt håndtaget (06/2, 06/7) til næste hul på mellemstyret (06/d).
- 4. Skru håndtaget fast igen i den modsatte rækkefølge.

6 BETJENING

BEMÆRK Slå altid græsplænen inden vertikalskæringen (maks. græshøjde: 4 cm). Fjern fremmedlegemer fra græsplænen. Bliv i driftsposition, og hold fast i grebet for at sikre stabiliteten under driften.

6.1 Sammen- og udklappning af håndtaget (09)

FORSIGTIG! Fare for klemning. Fingre og andre kropsdele kan komme i klemme mellem håndtagets løse dele.

- Hold godt fast i håndtagets løse dele.
- Hold ikke fingrene eller andre kropsdele mellem de løse dele.

OBS! Risiko for beskadigelse af strømkablet. Motor- og maskinledningen kan komme i klemme mellem håndtagets løse dele og blive beskadiget.

- Pas på, at ledningerne ikke kommer i klemme, når håndtaget klappes sammen eller ud.

Sammenklappning af håndtaget

1. Løsn vingemøtrikkerne (09/1) på nederste håndtag, og klap det øverste håndtag (09/2) ned (09/b).
2. Løsn vingemøtrikkerne (09/3) på øverste håndtag, så hele det indklappede øverste håndtag kan klappes op (09/b).
3. Stram alle vingemøtrikker let.

Udklappning af håndtaget

Gå frem i omvendt rækkefølge.

6.2 Åbning af beskyttelsesklap (10)

Apparatet kan bruges med og uden græsopsamlingsbeholder.

Til vertikalskæring uden græsopsamlingsbeholder

BEMÆRK Beskyttelsesklappen er lukket til ved levering. Åbn altid beskyttelsesklappen før vertikalskæringen, så det vertikalskårede materiale kan komme væk.

1. Klap beskyttelsesklappen (10/1) bagud og op, indtil den går i hak i en vinkel på ca. 30°.

Til vertikalskæring med græsopsamlingsbeholder

Beskyttelsesklappen klappes helt op. Brug græsopsamlingsbeholder: se *kapitel 6.3 "Isætning og udtagning af græsopsamlingsbeholder [ekstraudstyr] (11)", Side 177.*

6.3 Isætning og udtagning af græsopsamlingsbeholder [ekstraudstyr] (11)

Isætning af græsopsamlingsbeholderen

1. Løft beskyttelsesklappen (11/1) op (11/a).
2. Sæt græsopsamlingsbeholderen (11/2) ind i holderne bagfra (11/b).
3. Slip beskyttelsesklappen.

Udtagning og tømning af græsopsamlingsbeholderen

1. Stop maskinen og vent, indtil skæreværket står stille.
2. Løft beskyttelsesklappen (11/1) op.
3. Løft græsopsamlingsbeholderen (11/2) ud af holderne, og træk den bagud og af.
4. Tøm græsopsamlingsbeholderen.
5. Sæt græsopsamlingsbeholderen i (se ovenfor).

6.4 Indstilling af arbejdsdybden (12)

FORSIGTIG! Fare for snitsår. Der er fare for snitsår, hvis du stikker fingrene ind i det efterløbende eller standsede skæreværk.

- Stop maskinen, og vent til skæreværket står stille.
- Træk stikket ud for at afbryde strømmen til maskinen.
- Bær beskyttelseshandsker.

Den rigtige arbejdsdybde afhænger af:

- Plænenes tilstand:
 - velplejet: lav arbejdsdybde
 - vild: stor arbejdsdybde
- Ventilsikret materiale:
 - I starten 2 – 3 mm indtrængningsdybde i græsunden.
 - Indstil arbejdsdybden trinvist, indtil der tages tilstrækkeligt ventilsikret materiale ud af græsunden.
- Knivslitage:
 - ny kniv: lav arbejdsdybde

- slidt kniv: stor arbejdsdybde

Ved for stor arbejdsdybde: Maskinen bliver stående, og motoren trækker ikke.

OBS! Risiko for beskadigelse af maskinen.

Arbejdsdybden må kun indstilles, når motoren er slået fra, og knivakslen står stille.

1. Drej indstillingshjul (12/1) til vertikalskæring med lav dybde (12/2) mod højre. Skæreværket løftes.
2. Kontrol af arbejdsdybden:
 - Start maskinen (se *kapitel 6.6 "Start og stop motoren (16, 17)", Side 178*).
 - Kør et lille stykke på græsplænen, og kontroller arbejdsresultatet. Hvis græsplænen skæres for lidt eller uregelmæssigt, skal skæreværket sænkes.
3. Stop maskinen og vent, indtil skæreværket står stille.
4. Drej indstillingshjul (12/1) til vertikalskæring med lav dybde (12/3) en smule mod venstre. Skæreværket sænkes.
5. Gentag ovenstående trin, indtil græsplænen skæres ensartet.

6.5 Oprettelse af strømforbindelse (13, 14, 15)

1. Sæt ledningsstikket (13/1, 14/1) ind i stikket (13/2, 14/2) på motorafbryderen.
2. Sæt ledningen (13/3, 14/3) fast i kabeltrækaf-lasteren (13/4, 14/4), (15/a) og (15/b), så den ikke kan blive trukket ud af motorafbryderen.

6.6 Start og stop motoren (16, 17)

OBS! Risiko for beskadigelse af maskinen.

Hvis motoren startes og stoppes flere gange hurtigt efter hinanden, beskadiges motoren og skæreværket.

- Tænd kun for motoren, når skæreværket står stille.

Start motoren 32.4 E

1. Tryk på sikkerhedsknappen (16/1), og hold den inde (16/a).
2. Træk motorafbryderen (16/2) ind mod håndtaget (16/3) (16/b). Motor og skæreværket starter.
3. Slip sikkerhedsknappen (16/1), og hold fast i motorafbryderen (16/2).

BEMÆRK Motorafbryderen går ikke i hak.

Hold den ind mod håndtaget under arbejdet.

Start motoren 38.4 E

1. Tryk på sikkerhedsknappen (17/1), og hold den inde (17/a).
2. Træk sikkerhedsbøjlen (17/2) ind mod håndtaget (17/3) (17/b). Motor og skæreværket starter.
3. Slip sikkerhedsknappen (17/1), og hold fast i sikkerhedsbøjlen (17/2).

BEMÆRK Sikkerhedsbøjlen går ikke i hak. Hold den ind mod håndtaget under arbejdet.

Stop motoren 32.4 E

1. Slip motorafbryderen (16/2). Denne går automatisk i nulstilling.

Motoren stopper med det samme. Skæreværket kører videre et stykke tid og standser så.

Stop motoren 38.4 E

1. Slip sikkerhedsbøjlen (17/2). Denne går automatisk i nulstilling.

Motoren stopper med det samme. Skæreværket kører videre et stykke tid og standser så.

⚠ FORSIGTIG! Fare for snitsår. Der er fare for snitsår, hvis du stikker fingrene ind i det efterløbende eller standsede skæreværk.

- Stop maskinen, og vent til skæreværket står stille.
- Træk stikket ud for at afbryde strømmen til maskinen.
- Bær beskyttelseshandsker.

7 SERVICE OG VEDLIGEHOLDELSE

⚠ FORSIGTIG! Fare for snitsår. Der er fare for snitsår, hvis du stikker fingrene ind i det efterløbende eller standsede skæreværk.

- Stop maskinen, og vent til skæreværket står stille.
- Træk stikket ud for at afbryde strømmen til maskinen.
- Bær beskyttelseshandsker.

BEMÆRK Et defekt strømkabel må kun udskiftes med et originalt strømkabel (med stik og bøsning) fra producenten!

7.1 Rengøring af skæreværket

OBS! Fare på grund af vand. Vand i maskinen medfører kortslutning og ødelæggelse af elektriske komponenter.

- Sprøjt ikke vand på maskinen.
 - Brug kun en håndfejekost eller børste til rengøringen.
1. Stop maskinen og vent, indtil skæreværket står stille.
 2. Træk stikket ud.
 3. Tag græsopsamlingsboksen af (se *kapitel 6.3 "Isætning og udtagning af græsopsamlingsbeholder [ekstraudstyr] (11)", Side 177*).
 4. Stil maskinen på siden, og rengør skæreværket med en håndfejekost eller børste.

7.2 Afmontering af vertikalskærer- eller luftervalse (ekstraudstyr) (18)

Skærevalsen er beregnet til grov vertikalskæring (ekstraudstyr) og luftervalsen til fin vertikalskæring (se *kapitel 2.6 "Leveringsomfang (02, 03)", Side 172*).

Afmontering af valsen

1. Stop maskinen og vent, indtil skæreværket står stille.
2. Træk stikket ud.
3. Vend apparatet om.
4. Skru skruen (18/1) ud (18/a).
5. Klap låsebøjlen (18/2) op (18/b).
6. Skub valsen (18/3) let mod huset (18/c).
7. Tag valsen af (18/d).

Montering af valsen

Gå frem i omvendt rækkefølge.

8 HJÆLP VED FEJL

⚠ FORSIGTIG! Fare for kvæstelser. Skarpe samt bevægelige maskindele kan medføre kvæstelser.

- Bær altid handsker under vedligeholdelse, pleje samt rengøring af maskinen!

📖 BEMÆRK Henvend dig til vores kundeservice ved forstyrrelser, der ikke er anført i denne tabel, eller som du ikke selv kan afhjælpe.

Fejl	Årsag	Afhjælpning
Motor starter ikke.	Ingen strøm	<ul style="list-style-type: none"> ■ Kontroller ledningen og afbryderen. ■ Træk motorafbryder/sikkerhedsbøjle så langt ind mod håndtaget som muligt.
	Skæreværket er blokeret af græsfil og mos.	<ul style="list-style-type: none"> ■ Indstil en mindre arbejdsdybde. ■ Rengør skæreværket.
Omgående kortslutning ved isætning af stikket	Elektriske komponenter i maskinen er defekte.	<ul style="list-style-type: none"> ■ Kontakt kundeserviceværksted.
Skæreværket drejer ikke.	Skæreværket er blokeret af græsfil og mos.	<ul style="list-style-type: none"> ■ Indstil en mindre arbejdsdybde. ■ Rengør skæreværket.
Motor- og skæreeffekten aftager.	Skæreværket bremses.	<ul style="list-style-type: none"> ■ Indstil en mindre arbejdsdybde. ■ Slå græsset.
	Skæreknavene er slidt.	<ul style="list-style-type: none"> ■ Udskift skærevalsen.
Maskinen vibrerer og kører uroligt.	Skæreknavene er beskadiget.	<ul style="list-style-type: none"> ■ Udskift skærevalsen. ■ Kontakt kundeserviceværksted.

9 TRANSPORT

OBS! Risiko for beskadigelse af maskinen.

Skæreværket beskadiges, hvis maskinen køres hen over en fast overflade med sænket skæreværk.

- For at hæve skæreværket drejes indstillingshjulet for arbejdsdybden hen på vertikalskæring med lav dybde.

1. Stop motoren og vent, indtil skæreværket står stille.
2. Drej indstillingshjul til arbejdsdybden hen på vertikalskæring med lav dybde (12/2) mod højre.
3. Træk stikket ud af stikdåsen, rul ledningen sammen.

Transport af maskinen mellem to arbejdsområder

- Kør maskinen til arbejdsområdet med hævet skæreværk.
- Hvis du løfter maskinen: Løft maskinen i bærehåndtaget.

Transport af maskinen i et køretøj

- Klap håndtaget sammen (se *kapitel 6.1 "Sammen- og udklappning af håndtaget (09)", Side 177*).
- Sikr maskinen mod at vælte eller glide rundt i køretøjet.
- Sikr maskinen mod at støde sammen med omkringliggende genstande.
- Placer ikke ting på maskinen.

10 OPBEVARING

1. Træk stikket ud.
2. Drej indstillingshjul til arbejdsdybden hen på vertikalskæring med lav dybde (12/2) mod højre.
3. Klap håndtaget sammen (se *kapitel 6.1 "Sammen- og udklappning af håndtaget (09)", Side 177*).
4. Rengør apparatet grundigt (se *kapitel 7.1 "Rengøring af skæreværket", Side 179*).
5. Påfør et tyndt lag olie eller silikone for at beskytte metaldelene mod korrosion.
6. Opbevar maskinen på et tørt, rent og frostbeskyttet sted. Dæk den til med en åndbar presenning for at beskytte den mod støv. Brug ikke plastfolie, så der ikke kan samle sig fugt.

11 BORTSKAFFELSE

Henvisninger til loven om elektrisk og elektronisk udstyr



- Elektrisk og elektronisk udstyr må ikke smides ud med det almindelige husholdningsaffald, men skal bortskaffes særskilt!

- Ejeren eller brugeren af elektrisk og elektronisk udstyr er forpligtet til at returnere udstyret efter brug iht. loven.

Symbolet med en overstreget affaldsspand betyder, at elektrisk og elektronisk udstyr ikke må smides ud med det almindelige husholdningsaffald.

Elektrisk og elektronisk udstyr kan afleveres uden vederlag de følgende steder:

- Offentlige affaldsdeponier (f.eks. kommunale lossepladser)
- Forretninger, der sælger elektrisk udstyr (stationære og online), hvis forhandleren er forpligtet til at tage udstyret retur eller hvis forhandleren tilbyder dette selv.

Disse informationer gælder kun for udstyr, der er installeret og solgt i EU-lande, hvor EU-direktivet 2012/19/EU er gældende. I lande uden for den Europæiske Union kan der være andre bestemmelser for bortskaffelse af elektrisk og elektronisk udstyr.

12 KUNDESERVICE/SERVICE

Henvend dig til nærmeste AL-KO serviceværksted ved spørgsmål til garanti, reparation eller reservedele. Serviceværksteder findes på internettet på adressen:

www.alko-garden.com/service-contacts

Yderligere informationer om reservedele findes under:

www.alko-garden.com/spareparts

13 INFORMATION TIL OVERENSSTEMMELSESERKLÆRINGEN

Vi erklærer på eget ansvar hermed, at dette produkt ved markedsføringen overholder kravene i de harmoniserede EU-direktiver, EU-sikkerhedsstandarderne samt de produktspecifikke standarder. Overensstemmelseserklæringen hører til brugsanvisningen og er vedlagt maskinen.

14 GARANTI

Inden for den lovbestemte reklamationsperiode reparerer eller udskifter vi efter eget skøn eventuelle materiale- eller fabrikationsfejl på maskinen. Reklamationsperioden bestemmes af loven i det land, hvor maskinen er købt.

Vores garanti gælder kun, hvis:

- brugsanvisningen følges
- maskinen behandles korrekt
- der bruges originale reservedele

Garantien bortfalder ved:

- egenhændige forsøg på reparation
- egenhændige tekniske ændringer
- ukorrekt brug

Følgende er ikke omfattet af garantien:

- Lakskader, der skyldes normal slitage
- Sliddele, der er markeret med ramme på reservedelslisten

Garantiperioden begynder med købet foretaget af den første slutforbruger. Datoen på købskvitteringen er gældende. Kontakt forhandleren, hvor maskinen er købt, eller den nærmeste autoriserede kundeservice. Medbring denne erklæring og den originale købskvittering. Denne erklæring berører ikke købers lovbestemte rettigheder over for sælger på grund af mangler.

ÖVERSÄTTNING AV ORIGINALBRUKSANVISNING

Innehållsförteckning

1	Om denna bruksanvisning	182	6.5	Ansluta nätanslutning (13, 14, 15)	190
1.1	Symbol på titelsida.....	182	6.6	Starta och stoppa motorn (16, 17)	190
1.2	Teckenförklaring och signalord.....	183	7	Underhåll och skötsel	190
2	Produktbeskrivning.....	183	7.1	Rengöring av skärverket	190
2.1	Avsedd användning	183	7.2	Byta ut (18) vertikalskärarvals eller luftningsvals (tillval)	191
2.2	Förtutsebar felanvändning.....	183	8	Avhjälpa fel	191
2.3	Säkerhets- och skyddsanordningar ...	183	9	Transport	191
2.4	Symboler på maskinen/redskapet	183	10	Förvaring	192
2.5	Produktöversikt (01).....	184	11	Återvinning.....	192
2.6	Leveransomfattning (02, 03).....	184	12	Kundtjänst/service	192
3	Säkerhetsanvisningar.....	184	13	Försäkran om överensstämmelse	192
3.1	Allmänna säkerhetsanvisningar för eldrivna maskiner/redskap.....	184	14	Garanti.....	192
3.1.1	Säkerhet på arbetsplatsen	184			
3.1.2	Elsäkerhet	184			
3.1.3	Personsäkerhet	185			
3.1.4	Användning och behandling av en eldriven maskin/ett eldrivet redskap.....	185			
3.1.5	Service	186			
3.2	Säkerhetsanvisningar för vertikalskä- rare och gräsluftare.....	186			
3.3	Vibrationsbelastning	187			
3.4	Buller.....	187			
4	Montering	188			
4.1	Montera vertikalskärare (04 - 06).....	188			
4.2	Montera gräsuppsamlare (07, 08)	188			
5	Start.....	188			
5.1	Genomför visuell kontroll	188			
5.2	Anskaffa strömsladd och kontrollera nätanslutning	188			
5.3	Anpassa styrhandtag (06).....	188			
6	Användning	189			
6.1	Fälla styrhandtaget in och ut (09)	189			
6.2	Öppna stoppluckan (10)	189			
6.3	Hänga på och ta av gräsuppsamla- ren [tillval] (11)	189			
6.4	Ställa in arbetsdjup (12).....	189			

1 OM DENNA BRUKSANVISNING

- Den tyska versionen utgör bruksanvisningen i original. Alla andra språkversioner är översättningar av bruksanvisningen i original.
- Förvara alltid bruksanvisningen så att du alltid kan slå upp i den när du behöver information om maskinen/redskapet.
- Lämna endast vidare maskinen/redskapet till andra personer tillsammans med denna bruksanvisning.
- Läs och beakta säkerhets- och varningsanvisningar i denna bruksanvisning.

1.1 Symbol på titelsida

Symbol	Betydelse
	Det är viktigt att läsa igenom denna bruksanvisning noggrant före drifttagningen. Detta är en förutsättning för en säker hantering utan problem.
	Bruksanvisning
	Skada inte eller skär inte i nätsladden för att undvika elektriska stötar!

1.2 Teckenförklaring och signalord

⚠ FARA! Anger en omedelbart farlig situation, som om den inte undviks, kan leda till dödsfall eller svåra personskador.

⚠ WARNING! Anger en potentiellt farlig situation, som om den inte undviks, kan leda till dödsfall eller svåra personskador.

⚠ OBSERVERA! Anger en potentiellt farlig situation, som om den inte undviks, kan leda till mindre eller medelsvåra personskador.

OBS! Anger en situation, som om den inte undviks, kan leda till materiella skador.

i ANMÄRKNING Speciella anvisningar för bättre förståelse och handhavande.

2 PRODUKTBEKRIVNING

Dokumentationen beskriver olika modeller. Identifiera din modell med hjälp av produktbilderna och beskrivningen av de olika alternativen.

2.1 Avsedd användning

Den här maskinen är avsedd att luckra upp och lufta gräsmattor (vertikalskära) på privata område och får endast användas på torrt, kortklippt gräs. Varje annan användning samt otillåtna om- och tillbyggnader betraktas som stridande mot ändamålet och har till följd att garantin upphävs, överensstämelsen (CE-märkning) går förlorad och varje ansvar för skador på användaren eller tredje part avvisas av tillverkaren.

2.2 Förutsebar felanvändning

Maskinen är inte konstruerad för yrkesmässig användning, t.ex. i allmänna parker, sportanläggningar eller jord- och skogsbruk. Den får inte användas för trimning av buskar och häckar eller för markutjämning.

2.3 Säkerhets- och skyddsanordningar

⚠ WARNING! Risk för personskador. Defekta eller funktionslösa säkerhets- och skyddsanordningar kan medföra allvarliga personskador.

- Reparera defekta säkerhets- och skyddsanordningar omedelbart.
- Sätt aldrig säkerhets- och skyddsanordningar ur funktion!

Säkerhetsspak/säkerhetsbygel

Maskinen/redskapet är utrustat med en säkerhetsspak/säkerhetsbygel som stoppar maskinen om du släpper den.

Stopplucka

Maskinen/redskapet är utrustat med en stopplucka som förhindrar att gräs och föremål slungas ut när gräsuppsamlaren är borttagen.

2.4 Symboler på maskinen/redskapet

Symbol	Innebörd
	Risk för utslungade föremål! Håll utomstående borta från riskområdet! Håll tillräckligt långt säkerhetsavstånd!
	Läs bruksanvisningen före underhåll, skötsel och rengöring!
	Kör inte över elkabeln! Skadad elkabel kan medföra risk för elstötar.
	Håll händer och fötter på avstånd från klippknivarna! Koppla bort maskinen/redskapet från elnätet innan underhåll, skötsel och rengöring!
	Inte relevant.
	Tillvägagångssätt vid motorstart se Kapitel 6.6 "Starta och stoppa motorn (16, 17)", sida 190
	Vertikalskära med lågt djup
	Vertikalskära med stort djup

2.5 Produktöversikt (01)

Nr.	Komponent
1	Övre styrhandtag, fällbart
2	32.4 E: Säkerhetsspak 38.4 E: Säkerhetsbygel
3	Motorbrytare med säkerhetsbrytare och inbyggd nätkontakt
4	Kabelavlastning
5	Vingskruvar
6	Mellanstag
7	Undre styrhandtag, höjjusterbar
8	Stopplucka
9	Inställningsratt för arbetsdjup
10	Klippknivar med vertikalskärningsvals eller luftningsvals
11	Gräsuppsamlare
12	Vertikalskärningsvals
13	Luftningsvals*

* endast För 38.4 E

2.6 Leveransomfattning (02, 03)

Leveransomfattningen innehåller alla positioner i listan. Kontrollera att alla positioner finns med:

Nr.	Komponent
1	Övre styrhandtag
2	Mellanstag (x2)
3	Undre styrhandtag
4	Vertikalskärare
5	Gräsuppsamlare
6	Kabelavlastning
7	Säkringsklämma för kabelavlastning
8	Kabelklämmor (x2)
9	Vingmuttrar (x4)
10	Kabelklämma på kabel
11	Muttrar (x4)
12	Underläggsbrickor (x4)
13	Skruva för styrhandtag (x4)

Nr.	Komponent
14	Skruvlar för understag (x2)
15	Vertikalskärningsvals
16	Luftningsvals* **

* endast För 38.4 E

** Risk för skador på maskinen. Demontera luftningsvalsens innan maskinen startas.

Tillbehör som kan beställas som tillval:

- Luftningsvals 32 cm, art.nr.: 114049 (endast för 32.4 E Basic Care)

3 SÄKERHETSANVISNINGAR

3.1 Allmänna säkerhetsanvisningar för eldrivna maskiner/redskap

⚠️ WARNING! Läs igenom alla säkerhetsanvisningar, anvisningar, bilder och tekniska data som gäller för denna maskin/detta redskap. Risk för elstötar, brand och/eller allvarliga personskador föreligger om säkerhetsanvisningar och annan information inte beaktas.

- **Förvara säkerhetsanvisningar och information på ett säkert ställe för framtida bruk.**

Begreppet "maskin" som används i säkerhetsanvisningarna avser eldrivna maskiner (med elkabel) och batteridrivna maskiner (utan elkabel).

3.1.1 Säkerhet på arbetsplatsen

- **Se till att arbetsområdet är städlat och har god belysning.** Risk för olyckor om arbetsområdet är ostädlat eller dåligt belyst.
- **Arbeta inte med maskinen/redskapet i explosionsfarlig miljö där brandfarliga vätskor, gaser eller ångor finns.** Maskiner/redskap genererar gnistor som kan antända damm eller ångor.
- **Håll barn och andra personer på avstånd från maskinen/redskapet när den/det används.** Du kan förlora kontrollen över maskinen/redskapet om du blir distraherad.

3.1.2 Elsäkerhet

- **Maskinens/redskapets anslutningskontakt måste passa i eluttaget. Kontakten får inte förändras på något sätt. Använd inte adapterkontakter tillsammans med jordade maskiner/redskap.** Oförändrade kontakter och passande eluttag minskar risken för elstöt.

- **Undvik kroppskontakt med jordade ytor, såsom rör, element, spisar och kylskåp.** Risken för elstötar ökar när kroppen är jordad.
- **Använd inte maskinen/redskapet i regn eller väta.** Risken för elstötar ökar.
- **Använd inte elkabeln till annat än vad den är avsedd för, t.ex. för att bära eller hänga upp maskinen/redskapet.** Dra inte heller i själva kabeln när du drar ur kontakten ur uttaget. Håll anslutningskabeln på avstånd från hetta, olja, vassa kanter och rörliga delar. Risken för elstötar ökar med skadade eller tilltrasslade anslutningskablar.
- **Använd endast förlängningskablar, avsedda för utomhusbruk vid arbete utomhus.** Risken för elstötar minskar med förlängningskablar, avsedda för utomhusbruk.
- **Använd en jordfelsbrytare om användning i fuktig miljö inte går att undvika.** Jordfelsbrytare minskar risken för elstötar.

3.1.3 Personssäkerhet

- **Var uppmärksam, vaksam och använd sunt förnuft vid arbete med en maskin/ett redskap. Använd inte en maskin/ett redskap när du är trött eller är påverkad av droger, alkohol eller läkemedel.** Ett ögonblick av ouppmärksamhet kan leda till allvarliga personskador när du använder en maskin/ett redskap.
- **Använd personlig skyddsutrustning och använd alltid skyddsglasögon.** Personlig skyddsutrustning, t.ex. andningsskydd, halksäkra säkerhetsskor, skyddshjälm eller hörselskydd skall alltid, beroende på typ av maskin/redskap och arbetssituationen och för att minska risken för skador.
- **Undvik oavsiktlig start. Försäkra dig om att maskinen/redskapet är avstängd innan du ansluter den/det till strömförsörjningen och/eller batteriet eller lyfter och bär den/det.** Risk för olyckor föreligger om du håller fingret på strömbrytaren när du bär maskinen/redskapet eller om den/det är startad när den ansluts till strömförsörjningen.
- **Ta bort inställningsverktyg och skruvnycklar innan maskinen/redskapet startas.** Ett verktyg eller en nyckel som sitter i en roterande maskindel/redskapsdel kan leda till personskador.
- **Undvik att arbeta i onormala kroppsställningar. Se till att du står stadigt och alltid**

håller balansen. Därmed har du bättre kontroll över maskinen/redskapet i oväntade situationer.

- **Bär lämpliga kläder. Bär inga löst sittande kläder eller smycken. Håll hår och kläder borta från rörliga delar.** Löst sittande kläder, smycken eller långt hår kan fastna i de rörliga delarna.
- **Om dammuppsugnings- och andra uppsamlingsanordningar kan monteras, skall dessa anslutas och användas på föreskrivet sätt.** Användning av dammuppsugning kan minska risken för skador förorsakade av damm.
- **Invagga dig inte i falsk säkerhet. Missakta inte gällande säkerhetsregler för maskinen/redskapet även om du efter längre tids användning känner till hur den/det skall användas.** Oaktsamt agerande kan inom bråkdelar av en sekund leda till allvarliga personskador.

3.1.4 Användning och behandling av en eldriven maskin/ett eldrivet redskap

- **Överbelasta inte maskinen/redskapet. Använd en maskin/ett redskap som är avsedd för det arbete du utför.** Du arbetar bättre och säkrare med en passande maskin/ett passande redskap inom det angivna arbetsområdet.
- **Använd inte maskiner/redskap med defekta strömbrytare.** En maskin/ett redskap som inte längre kan startas eller stängas av är farligt och måste repareras.
- **Dra ut kontakten ur eluttaget och/eller ta ut batteriet innan du gör inställningar, byter insatsverktysdelar eller lägger undan maskinen/redskapet.** Dessa försiktighetsåtgärder förhindrar att maskinen/redskapet startar oavsiktligt.
- **Förvara oanvända maskiner/redskap utom räckhåll för barn. Låt inte personer utan kunskaper eller inte har läst dessa anvisningar använda maskinen/redskapet.** Maskiner/redskap är farliga om de används av oerfarna personer.
- **Var noga med underhållet av maskiner/redskap och insatsverktyg. Kontrollera att rörliga delar fungerar felfritt och inte kläms fast. Kontrollera även att inga andra delar är skadade och påverkar maskinens/redskapets funktion. Lämnna in maskinen/redskapet för reparation av skadade delar innan den/det används. Många olyckor or-**

sakas av dåligt underhållna maskiner/redskap.

- **Se till att skär/klippverktyg är vassa och rena.** Ordentligt skötta skär/klippverktyg med vassa kanter fastnar inte lika lätt och är lättare att manövrera.
- **Använd maskin/redskap, insatsverktyg osv. enligt dessa anvisningar. Ta hänsyn till arbetssituationen och det arbete som ska utföras.** Farliga situationer kan uppstå om maskinen/redskap används till andra syften än avsedd användning.
- **Håll handtagen torra, rena och fria från olja och fett.** Maskinen/redskapet kan inte hållas under kontroll i oförutsedda situationer om handtagen är halkiga.

3.1.5 Service

- **Låt endast behörig personal reparera maskinen/redskapet och endast använda originalreservdelar.** Det säkerställer maskinens säkerhet.

3.2 Säkerhetsanvisningar för

vertikalkärare och gräsluftare

- **Använd inte maskinen/redskapet i dåligt väder, speciellt inte vid risk för åska.** Det minskar risken att träffas av en blixn.
- **Undersök maskinens/redskapets arbetsområde noga och sök efter vilda djur.** Vilda djur kan skadas av aktiv maskin/redskap.
- **Undersök maskinens/redskapets arbetsområde noga och ta bort stenar, pinnar, trådar, ben och andra främmande föremål.** Utslungade delar kan medföra personsador.
- **Kontrollera alltid maskinen/redskapet för användning om klippknivar eller modulen för klippknivarna är slitna eller skadade.** Slitna eller skadade komponenter ökar risken för personsador.
- **Kontrollera elkabel och eventuella förlängningskablar före användningen efter tecken på skador eller slitage.** Använd inte maskinen/redskapet när kabeln är skadad eller sliten. Stäng av maskinen/redskapet och rör inte elkabeln innan nätkontakten är utdragen om elkabeln skadas eller utsätts för slitage under användningen. En skadad el- eller förlängningskabel kan medföra elstötar, brand och/eller allvarliga personsador.
- **Kontrollera uppsamlingsbehållaren regelbundet vad gäller slitage.** En sliten eller skadad uppsamlingsbehållare kan öka risken för personsador.
- **Låt skyddskåpor sitta kvar på sin plats. Skyddskåpor måste alltid vara funktionsdugliga och korrekt monterade.** En lös, skadad eller inte funktionsduglig skyddskåpa kan medföra personsador.
- **Håll luftintag fria från avlagringar.** Blockerade luftintag och avlagringar kan medföra överhettning eller brandrisk.
- **Använd alltid halkfria säkerhetsskor när maskinen/redskapet används. Använd aldrig maskinen/redskapet barfota eller med öppna sandaler.** Risken för skadade fötter minskar vid kontakt med roterande klippknivar.
- **Använd alltid långbyxor när maskinen/redskapet används.** Naken hud ökar sannolikheten för personsador till följd av utslungade delar.
- **Använd aldrig maskinen/redskapet i vått gräs. Gå alltid normalt, spring inte.** Det minskar risken att halka eller falla omkull vilket kan medföra personsador.
- **Använd inte maskinen/redskapet i mycket branta sluttningar.** Risken för att förlora kontrollen, halka eller falla minskar vilket kan medföra personsador.
- **Se till att stå stadigt vid arbete i sluttningar, arbeta alltid tvärs mot sluttningen, aldrig uppåt eller neråt och var mycket försiktig när arbetsriktningen ändras.** Risken för att förlora kontrollen, halka eller falla minskar vilket kan medföra personsador.
- **Var särskilt försiktig när arbetet utförs baklänges eller maskinen/redskapet dras mot kroppen. Var alltid uppmärksam på omgivningen.** Det minskar snubbelrisken under arbetet.
- **Håll elkabeln på avstånd från klippknivarna.** En skadad elkabel kan medföra elstötar, brand och/eller allvarliga personsador.
- **Stäng av maskinen/redskapet och dra ut nätkontakten om elkabeln fastnat eller blivit skadad.** Kablar som fastnat eller är skadade kan öka risken för elstötar.
- **Håll alltid maskinen/redskapet i de isolerade handtagen eftersom det finns risk för att klippknivarna kommer i kontakt med döda elkablar eller den egna elkabeln.** Kontakta mellan klippknivar och en spänningsförande kabel kan medföra att metall-

komponenter i maskinen/redskapet blir spänningsförändring och förorsaka elstötar.

- **Rör aldrig klippknivarna eller andra farliga komponenter när de fortfarande är i rörelse.** Det minskar risken för personsador på roterande komponenter.
- **Kontrollera att alla brytare är fränkopplade och nätkontakten utdragen innan inklämt material tas bort eller maskinen rengörs.** Plötslig start av maskinen/redskapet kan medföra allvarliga personsador.

3.3 Vibrationsbelastning

Totala vibrations- och bullervärden

- Angivna totala vibrations- och bullervärden har uppmätts i provförfarande i enlighet med gällande normer och kan användas för jämförelse av ett elredskap med andra.
- Angivna totala vibrations- och bullervärden kan även användas för inledande uppskattning av exponering.
- Totala vibrations- och bullervärden kan avvika från angivet värde under faktisk användning av elredskapet beroende på hur elredskapet används och för vilket ändamål.
- Följ säkerhetsåtgärder enligt säkerhetskapiteln. Försök att reducera vibrationsbelastningen. Exempel på åtgärder som reducerar vibrationsbelastning är användning av handskar när maskinen används och begränsad arbetstid. Ta hänsyn till alla delar i användningen (t.ex. perioder när elverktyget är avstängt eller är startat men utan belastning).

Risk för vibration

- *Det faktiska vibrationsvärdet när maskinen används kan avvika från tillverkarens angivna värde.* Beakta följande påverkande faktorer före resp. under användningen:
 - Används maskinen enligt avsedd användning?
 - Klippes eller bearbetas materialet på rätt sätt?
 - Är maskinen i gott skick?
 - Är skär/klippverktyget tillräckligt vasst och är rätt verktyg monterat?
 - Är handtag och i förekommande fall vibrationshandtag monterade och fastslutna till maskinen?
- Använd endast maskinen med det motorvarvtal som rekommenderas för arbetet. Undvik

att använda maximalt varvtal och därmed förebygga buller och vibrationer.

- Felaktigt underhåll samt felaktig hantering av maskinen kan leda till ökat buller och allvarigare vibrationer. Detta medför hälsoproblem. Stäng i sådana fall omedelbart av maskinen och lämna in den till en auktoriserad serviceverkstad för reparation.
- Vibrationsbelastningen är beroende av arbetsuppgifter och hur maskinen används. Uppskatta belastningen och gör pauser i arbeten därefter. Vibrationsbelastningen under den totala arbetstiden minskar avsevärt.
- Längre tids arbete med maskinen kan leda till cirkulationsbesvär för användaren, (s k "vita fingrar"). Använd arbetshandskar och håll händerna varma för att minska risken. Uppsök omedelbart läkare om symptom på "vita fingrar" föreligger. Till symptomen hör: Känslolöshet, reducerad känsel, iningar, klåda, smärtor, förminskad muskelstyrka, förändring av hudens färg och tillstånd. Normalt uppträder dessa symptom först på fingrar, händer eller puls. Risken ökar vid lägre utomhustemperatur.
- Gör längre pauser under arbetsdagen för få vila från buller och vibrationer. Planera arbetet så att användning av maskinen som ger särskilt kraftiga vibrationer fördelas över flera arbetsdagar.
- Avbryt omedelbart arbetet med maskin om obehag eller färgförändringar i huden föreligger. Lagg in regelbundna pauser under arbetet. Ett hand-arm-vibrationssyndrom kan uppstå utan tillräckliga pauser under arbetet.
- Minimera risker för vibrationer. Sköt maskinen i enlighet med anvisningarna i bruksanvisningen.
- Kontakta återförsäljaren vad gäller vibrationslindrande tillbehör (t.ex. handtag) om maskinen används ofta.
- Undvik allt arbete med maskinen vid temperaturer under 10 °C. Skapa en arbetsplan som begränsar vibrationsbelastningen.

3.4 Buller

Ett visst buller från redskapet kan inte undvikas. Förlägg alltid bullriga arbeten på tillåtna tider. Respektera vilotiderna och inskränk arbetstiden till den absolut nödvändiga. Bär alltid hörselskydd under arbetet och se även till att personer i närheten bär hörselskydd.

4 MONTERING

⚠ VARNING! Risker till följd av ofullständig montering! Drift av ofullständigt monterad maskin/redskap kan leda till allvariga personskador.

- Använd endast maskinen/redskapet fullständigt monterat!
- Kontrollera alla säkerhets- och skyddsanordningar vad gäller befintlighet och funktion innan start!

4.1 Montera vertikalskärare (04 - 06)

Montera undre styrhandtag (04)

1. Stick in (04/a) undre styrhandtag (04/1) i öppningarna (04/2) på vertikalskäraren.
2. Skruva (04/b) fast undre styrhandtag med skruvarna (02/14, 03/13, 04/3) och understaget.

Montera kabelavlastningen (05)

1. Sätt in (05/a) kabelavlastningen (05/1) underifrån på det övre styrhandtaget.
2. Sätt fast (05/b) säkringsklämman för kabelavlastningen (05/2) under kabelavlastningen på det övre styrhandtaget.

Montera mellanstaget på det undre styrhandtaget (06)

1. Positionera båda mellanstagen (06/1) på det undre styrhandtaget (06/2).
2. Stick in skruvarna (06/3).
3. På vänster sida: Stick in skruven (06/3) genom kabelklämman (06/8) på kabeln.
4. Sätt på underläggsbrickorna (06/4), muttrar (06/5) och vingmuttrarna (06/6) och dra åt.

Montera det övre styrhandtaget på mellanstaget (06)

ⓘ ANMÄRKNING Sätt fast kabelavlastningen innan det övre styrhandtaget monteras.

1. Positionera det övre styrhandtaget (06/7) på mellanstaget (06/1).
2. Stick in skruvarna (06/3).
3. Sätt på underläggsbrickorna (06/4), muttrar (06/5) och vingmuttrarna (06/6) och dra åt.

Montera kabelklämmorna (06)

1. Fixera (06/e) kabeln på staget med kabelklämmorna (06/9).

4.2 Montera gräsuppsamlare (07, 08)

Se bilderna (07) till (08).

5 START

OBS! Risk för skador på maskinen/redskapet. Luftningsvalsen är monterad på vertikalskärarens undersida.

- Demontera luftningsvalsen innan maskinen startas.

5.1 Genomför visuell kontroll

1. Kontrollera att maskinen inte har några skador och att inga skruvar sitter löst. Byt ut defekta komponenter och dra åt skruvarna.
2. Kontrollera att strömsladden inte är skadad. Byt strömsladd som har defekter.
3. Kontrollera att maskinen inte är nedsmutsad. Rengör maskinen.

5.2 Anskaffa strömsladd och kontrollera nätanslutning

Beakta säkerhetsanvisningarna för elkabeln.

Krav på elkabel

Införskaffa en elkabel som uppfyller följande krav:

- 3 ledare med min. diameter på 2,5 mm (dvs med skyddsledare)
- maximal 40 m längd
- stänkvattenskyddad (skyddsklass IP44)
- lämplig för utomhusbruk (kvalitet H05RN-F, dvs med gummislängsledning)

Krav på nätanslutning

Kontrollera att nätanslutningen uppfyller följande krav:

- Säkring min. 10 A
- jordfelsbrytare med utlösningsström på max 30 mA

5.3 Anpassa styrhandtag (06)

1. På båda sidor om styrhandtaget uppe och nere på mellanstaget:
 - Lossa vingmuttern (06/6) på mellanstaget (06/1).
 - Ta bort muttern (06/5) och underläggsbrickan (06/4) från skruven.
 - Dra ut (06/c) skruven (06/3).
2. På vänster sida: Dra ut skruven (06/3) med kabelklämman (06/8) på kabeln.
3. Skjut (06/d) styrhandtaget (06/2, 06/7) till nästa håll i mellanstaget.
4. Skruva fast styrhandtaget i omvänd ordning.

6 ANVÄNDNING

I ANMÄRKNING Klipp alltid gräsmattan före vertikalskärningen (max gräslängd: 4 cm). Ta bort främmande föremål från gräsmattan. Stå i arbetsposition och håll fast handtaget för att garantera stabiliteten under hela arbetet.

6.1 Fälla styrhandtaget in och ut (09)

⚠ OBSERVERA! Fara för klämning. Fingrar eller andra kroppsdelar kan klämmas mellan de rörliga delarna av styrhandtaget.

- Se till att hålla de rörliga delarna av styrhandtaget i ett fast grepp.
- Inga fingrar eller andra kroppsdelar får komma in mellan de rörliga delarna.

OBS! Risk för skador på elkabeln. Motor- och elkabeln kan klämmas in mellan styrhandtagets lösa delar och skadas.

- Se till att inte klämma kablarna när styrhandtaget fälls in och ut.

Fälla in styrhandtaget

1. Lossa vingmuttrarna (09/1) på det undre styrhandtaget och fäll ner (09/a) det övre styrhandtaget (09/2).
2. Lossa vingmuttrarna (09/3) på det övre styrhandtaget så att hela det infällda övre styrhandtaget kan fällas upp (09/b).
3. Dra åt alla vingmuttrar en aning.

Fälla ut styrhandtaget

Som föregående men i omvänd ordning.

6.2 Öppna stoppluckan (10)

Maskinen/redskapet kan användas med och utan gräsupsamlare.

Vertikalskära utan gräsupsamlare

I ANMÄRKNING Kollisionsluckan är stängd vid leverans. Öppna alltid kollisionsluckan före vertikalskäring så att vertikalskäringssgodset kan strömma ut vid kollisionsluckan.

1. Fäll upp stoppluckan (10/1) bakåt tills den hörbart fastnar i en vinkel på ca 30°.

Vertikalskära med gräsupsamlare

Stoppluckan fälls upp helt. Använda gräsupsamlare: se Kapitel 6.3 "Hänga på och ta av gräsupsamlaren [tillval] (11)", sida 189.

6.3 Hänga på och ta av gräsupsamlaren [tillval] (11)

Hänga på gräsupsamlaren

1. Lyft (11/a) stoppluckan (11/1).
2. Häng på (11/b) gräsupsamlaren (11/2) baki-från i hållaren.
3. Släpp stoppluckan.

Ta av och tömma gräsupsamlaren

1. Stoppa maskinen/redskapet och vänta tills klippknivarna står stilla.
2. Lyft stoppluckan (11/1).
3. Lyft av gräsupsamlaren (11/2) från hållarna och ta av den bakåt.
4. Töm gräsupsamlaren.
5. Häng på gräsupsamlaren igen (se ovan).

6.4 Ställa in arbetsdjup (12)

⚠ OBSERVERA! Risk för skärskador. Vid arbete på stillastående skärverk/skärverk i rörelse föreligger alltid en risk för skärskador.

- Stäng av maskinen och vänta tills skärverket stannat helt.
- Dra ut strömkontakten för att göra maskinen helt strömlös.
- Bär skyddshandskar.

Inställningen av arbetsdjupet beror på:

- Gräsmattans skick:
 - välvårdad: lågt arbetsdjup
 - vildvuxen: stort arbetsdjup
- Vertikalskärmningsmaterial:
 - Till att börja med 2 – 3 mm inträngningsdjup i gräsytan.
 - Ställ in arbetsdjupet djupare stegvis till tillräcklig mängd vertikalskärmningsmaterial hämtas ur marken.
- Knivslitage:
 - Nya knivar: lågt arbetsdjup
 - slitna knivar: stort arbetsdjup

Om arbetsdjupet är för stort: Maskinen/redskapet stannar och motorn orkar inte.

OBS! Fara för maskinskada. Arbetsdjupet får endast ställas in när motorn är avstängd och knivaxeln är stilla.

1. Vrid inställningsratten (12/1) åt höger för vertikalskärning med lågt djup (12/2). Klippknivarna höjs.
2. Kontrollera arbetsdjupet:
 - Starta maskinen/redskapet (se *Kapitel 6.6 "Starta och stoppa motorn (16, 17)", sida 190*).
 - Kör ett kort stycke på gräsmattan och kontrollera arbetsresultatet. Klippknivarna måste sänkas när vertikalskärningen på gräsmattan är otillräcklig eller ojämn.
3. Stoppa maskinen/redskapet och vänta tills klippknivarna står stilla.
4. Vrid inställningsratten (12/1) åt vänster för vertikalskärning med stort djup (12/3). Klippknivarna sänks.
5. Upprepa tills vertikalskärningen på gräsmattan blir jämn.

6.5 Ansluta nätanslutning (13, 14, 15)

1. Anslut elkabelns uttag (13/1, 14/1) ordentligt till kontakten (13/2, 14/2) på motorbrytaren.
2. Kläm fast (15/a) och (15/b) elkabeln (13/3, 14/3) i kabelavlastningen (13/4, 14/4) så att den inte kan lossna från motorbrytaren.

6.6 Starta och stoppa motorn (16, 17)

OBS! Risk för skador på maskinen/redskapet. Upprepat start och stopp med korta mellanrum kan skada både motor och klippknivar.

- Starta endast motorn när klippknivarna står stilla.

Starta motorn 32.4 E

1. Tryck in (16/a) säkerhetsbrytaren (16/1) och håll den intryckt.
2. Dra (16/b) säkerhetsspaken (16/2) mot styrhandtaget (16/3). Starta motorn och klippknivarna.
3. Släpp säkerhetsbrytaren (16/1) men håll kvar säkerhetsspaken (16/2).

f ANMÄRKNING Säkerhetsspaken skall inte fastna. Håll den tryckt mot styrhandtaget under hela arbetet.

Starta motorn 38.4 E

1. Tryck in (17/a) säkerhetsbrytaren (17/1) och håll den intryckt.
2. Dra (17/b) säkerhetsbygel (17/2) mot styrhandtaget (17/3). Starta motorn och klippknivarna.

3. Släpp säkerhetsbrytaren (17/1) men håll kvar säkerhetsbygel (17/2).

f ANMÄRKNING Säkerhetsbygel (17/2) skall inte fastna. Håll den tryckt mot styrhandtaget under hela arbetet.

Stoppa motorn 32.4 E

1. Släpp säkerhetsspaken (16/2). Den går automatiskt till nolläge.
- Motorn stannar omedelbart. Klippknivarna efterlöper och stannar sedan.

Stoppa motorn 38.4 E

1. Släpp säkerhetsbygel (17/2). Den går automatiskt till nolläge.

Motorn stannar omedelbart. Klippknivarna efterlöper och stannar sedan.

⚠ OBSERVERA! Risk för skärskador. Vid arbete på stillastående skärverk/skärverk i rörelse föreligger alltid en risk för skärskador.

- Stäng av maskinen och vänta tills skärverket stannat helt.
- Dra ut strömkontakten för att göra maskinen helt strömlös.
- Bär skyddshandskar.

7 UNDERHÅLL OCH SKÖTSEL

⚠ OBSERVERA! Risk för skärskador. Vid arbete på stillastående skärverk/skärverk i rörelse föreligger alltid en risk för skärskador.

- Stäng av maskinen och vänta tills skärverket stannat helt.
- Dra ut strömkontakten för att göra maskinen helt strömlös.
- Bär skyddshandskar.

f ANMÄRKNING Byt endast en defekt elkabel mot en ny original elkabel från tillverkaren (inkl. kontakt och uttag)!

7.1 Rengöring av skärverket

OBS! Fara pga vatten. Vatten på redskapet leder till kortslutning och skador på elkomponenter.

- Spola aldrig av redskapet.
- Använd endast borste vid rengöring.

1. Stoppa maskinen/redskapet och vänta tills klippknivarna står stilla.
2. Dra ut nätkontakten.

3. Ta av gräsuppsamlaren (se *Kapitel 6.3 "Hänga på och ta av gräsuppsamlaren [tillval] (11)", sida 189*).
4. Lägg maskinen/redskapet på sidan och rengör klippknivarna med borste.

7.2 Byta ut (18) vertikalskärarvals eller luftningsvals (tillval)

Vertikalskärningsvalsens är avsedd för grövre vertikalskärning och luftningsvalsens (tillval) för finare vertikalskärning (se *Kapitel 2.6 "Leveransomfattning (02, 03)", sida 184*).

Demontera valsen

1. Stoppa maskinen/redskapet och vänta tills klippknivarna står stilla.
2. Dra ut nätkontakten.
3. Vänd på maskinen/redskapet.

4. Lossa (18/a) skruven (18/1).
5. Fäll upp (18/b) låsbygeln (18/2).
6. Skjut (18/c) valsen (18/3) lätt mot huset.
7. Ta bort (18/d) valsen.

Montera valsen

Som föregående men i omvänd ordning.

8 AVHJÄLPA FEL

⚠ OBSERVERA! Risk för personskador. Vassa maskindelar och delar i rörelse kan orsaka personskador.

- Bär alltid skyddshandskar under underhåll, skötsel och rengöring!

ℹ ANMÄRKNING Vänd dig till vår kundtjänst vid fel som inte finns med i den här tabellen eller vid fel som du inte själv kan åtgärda.

Störning	Orsak	Åtgärd
Motorn går inte.	Ingen ström	<ul style="list-style-type: none"> ■ Kontrollera elkabel och skyddsbräda. ■ Dra säkerhetsspaken/säkerhetsbygeln hela vägen mot anslaget på styrhandtaget.
	Klippknivarna blockeras av gräs och mossor.	<ul style="list-style-type: none"> ■ Ställ in ett lägre arbetsdjup. ■ Rengör klippknivarna.
Kortslutning när nätkontakten ansluts	Defekta elkomponenter i maskinen/redskapet.	<ul style="list-style-type: none"> ■ Kontakta serviceverkstad.
Klippknivarna roterar inte.	Klippknivarna blockeras av gräs och mossor.	<ul style="list-style-type: none"> ■ Ställ in ett lägre arbetsdjup. ■ Rengör klippknivarna.
Sämre motoreffekt och vertikalskärning.	Klippknivarna bromsas.	<ul style="list-style-type: none"> ■ Ställ in ett lägre arbetsdjup. ■ Klipp gräsmattan.
	Vertikalskärknivarna är utslitna.	<ul style="list-style-type: none"> ■ Byt vertikalskärningsvals.
Maskinen vibrerar och går ojämnt.	Vertikalskärningsknivarna är skadade.	<ul style="list-style-type: none"> ■ Byt vertikalskärningsvals. ■ Kontakta serviceverkstad.

9 TRANSPORT

OBS! Risk för skador på maskinen/redskapet. Klippknivarna skadas när maskinen/redskapet flyttas över ett fast underlag med sänkta klippknivar.

- Vrid inställningsratten för arbetsdjup till lägsta djup för att höja klippknivarna.

1. Stoppa motorn och vänta tills klippknivarna står stilla.
2. Vrid inställningsratten för arbetsdjup åt höger för vertikalskärning med lågt djup (12/2).
3. Dra ut nätkontakten ur eluttaget, rulla ihop elkabeln.

Transportera maskinen/redskapet mellan två arbetsområden

- Flytta maskinen/redskapet till arbetsområdet med höjda klippknivar.
- Om maskinen/redskapet måste bäras: Lyft endast maskinen/redskapet i bärhandtaget.

Transportera maskinen/redskapet i fordon

- Fäll in styrhandtaget (se *Kapitel 6.1 "Fälla styrhandtaget in och ut (09)", sida 189*).
- Förankra maskinen/redskapet i fordonet så att det inte kan välta eller kana.
- Säkerställ att maskinen/redskapet inte träffas av stötar från andra föremål.
- Placera ingenting på maskinen/redskapet.

10 FÖRVARING

1. Dra ut nätkontakten.
2. Vrid inställningsratten för arbetsdjup åt höger för vertikalskärning med lågt djup (12/2).
3. Fäll in styrhandtaget (se *Kapitel 6.1 "Fälla styrhandtaget in och ut (09)", sida 189*).
4. Rengör maskinen/redskapet noga (se *Kapitel 7.1 "Rengöring av skärverket", sida 190*).
5. Smörj alla metalldelar med ett tunt lager olja eller silikon som korrosionsskydd.
6. Förvara maskinen/redskapet på torr, ren och frostskyddad plats. Täck över med luftgenomsläppande presenning som skydd mot damm. Använd inte plastöverdrag för att undvika fuktskador.

11 ÅTERVINNING

Information om tyska el- och elektroniklagen



- Elektrisk och elektronisk utrustning ska inte läggas i soporna utan hanteras med särskild återvinning!

14 GARANTI

Eventuella material- eller tillverkningsfel på redskapet åtgärdas av oss under den lagstadgade garanti-tiden genom reparation eller ersättningsprodukt, efter vårt gottfinnande. Garantiiden bestäms av gällande lag i det land där redskapet köptes.

Vår garantiförsäkring gäller enbart om:

- Beakta denna bruksanvisning
- redskapet har hanterats korrekt
- originalreservdelar har använts

- Ägare resp. brukare av elektrisk och elektronisk utrustning är skyldiga att lämna uttjänt utrustning till återvinning.

Symbolen med överkorsad soptunna betyder att elektrisk och elektronisk utrustning inte kan slängas i hushållssoporna.

Uttjänt elektrisk och elektronisk utrustning kan lämnas till följande insamlingsställen:

- Offentliga inrättningar för omhändertagande och återvinning (t.ex. miljöstationer)
- Försäljningsställen för elutrustning (fysisk butik och online) i den mån handlaren är förpliktad till återtagande av varan eller erbjuder återtagande.

Utsagorna gäller bara maskiner som installerats och sålts inom Europeiska Unionen där EU-direktiv 2012/19/EC gäller. I länder utanför den Europeiska Unionen kan avvikande bestämmelser gälla för avfallshandlingen av elektriska och elektroniska apparater.

12 KUNDTJÄNST/SERVICE

För frågor om garanti, reparationer och reservdelar, kontakta närmaste AL-KO servicecenter.

Kontaktinformation finns på internet:

www.alko-garden.com/service-contacts

Du hittar mer reservdelsinformation på:

www.alko-garden.com/spareparts

13 FÖRSÄKRAN OM ÖVERENSSTÄMMELSE

Vi förklarar härmed på eget ansvar att denna produkt i den form som den säljs på marknaden uppfyller kraven i de harmoniserade EU-direktiven, EU-säkerhetsstandarderna samt de produktspecifika standarderna. Försäkringen om överensstämmelse är en del av bruksanvisningen och medföljer maskinen.

Garantin upphör att gälla vid:

- egenmäktiga reparationsförsök
- egenmäktiga tekniska förändringar
- ej avsedd användning

Garantin gäller inte för:

- lackskador som beror på normalt slitage
- Förslitningsdelar, som på reservdelsbladet är inramade

Garantitiden inleds i och med den första slutkundens köp av produkten. Datum på inköpskvittot gäller. Vänd er med detta garantidokument och kvittot till en återförsäljare eller närmaste auktoriserade kundtjänst. Köparens lagstadgade anspråk gentemot försäljaren berörs inte av denna förklaring.

OVERSETTELSE AV DEN ORIGINALE BRUKSANVISNINGEN



Innhold

1	Om denne bruksanvisningen	194	6.4	Stille inn arbeidsdybden (12).....	201
1.1	Symboler på tittelsiden	194	6.5	Opprette strømforbindelse (13, 14, 15)	202
1.2	Tegnforklaringer og signalord	195	6.6	Starte og stoppe motoren (16, 17)	202
2	Produktbeskrivelse.....	195	7	Vedlikehold og pleie	202
2.1	Tiltentkt bruk	195	7.1	Rengjøring av skjæreinnetning	202
2.2	Mulig og påregnelig feil bruk	195	7.2	Skifte mosefjerne- eller lufterevle (ekstrautstyr) (18).....	202
2.3	Sikkerhets- og beskyttelsesanordninger.....	195	8	Feilsøking	203
2.4	Symboler på apparatet	195	9	Transport	203
2.5	Produktoversikt (01).....	196	10	Oppbevaring	204
2.6	Leveransens omfang (02, 03).....	196	11	Avfallshåndtering	204
3	Sikkerhetshenvisninger	196	12	Kundeservice/service	204
3.1	Generelle sikkerhetsanvisninger for elektriske maskiner	196	13	Informasjon om samsvarserklæringen	204
3.1.1	Sikkerhet på arbeidsplassen	196	14	Garanti	204
3.1.2	El-sikkerhet.....	196			
3.1.3	Personsikkerhet.....	197			
3.1.4	Bruk og håndtering av den elektriske maskinen	197			
3.1.5	Service	198			
3.2	Sikkerhetsanvisninger for plenmosefjerner og plenlufter	198			
3.3	Vibrasjonsbelastning.....	198			
3.4	Støybelastning	199			
4	Montering	199			
4.1	Montere mosefjerner (04 - 06).....	199			
4.2	Montere gressoppsamler (07, 08).....	200			
5	Igangsetting.....	200			
5.1	Foreta visuell kontroll.....	200			
5.2	Skaff en strømkabel og sjekk strømtilkoblingen.....	200			
5.3	Tilpasning av styrestang (06).....	200			
6	Betjening	200			
6.1	Folde sammen og folde ut styrestangen (09)	200			
6.2	Åpne beskyttelsesdekslet (10).....	201			
6.3	Hekte gressoppsamler av og på [tilbehør] (11).....	201			

1 OM DENNE BRUKSANVISNINGEN

- Den tyske versjonen er den originale bruksanvisningen. Alle andre språkutgaver er oversettelse av den originale bruksanvisningen.
- Oppbevar bruksanvisningen alltid slik at du kan slå opp i den når du trenger informasjon om maskinen.
- Gi maskinen bare videre til andre personer sammen med denne bruksanvisningen.
- Les og følg sikkerhets- og varselhenvisningene i denne bruksanvisningen.

1.1 Symboler på tittelsiden

Symbol	Betydning
	Les grundig gjennom bruksanvisningen før oppstart. Dette er forutsetningen for sikkert arbeid og feilfri håndtering.
	Bruksanvisning
	Ikke skad og kutt av nettkabelen for å unngå elektrisk støt.

1.2 Tegnforklaringer og signalord

⚠ FARE! Viser til en umiddelbart farlig situasjon som fører til død eller alvorlige personskader hvis den ikke unngås.

⚠ ADVARSEL! Viser til en potensielt farlig situasjon som kan føre til død eller alvorlige personskader hvis den ikke unngås.

⚠ FORSIKTIG! Viser til en potensielt farlig situasjon som kan føre til mindre eller moderate personskader hvis den ikke unngås.

⚠ ADVARSEL! Viser til en potensielt farlig situasjon som kan føre til materielle skader hvis den ikke unngås.

ℹ MERK Spesiell informasjon for bedre forståelighet og håndtering.

2 PRODUKTBEKRIVELSE

Denne dokumentasjonen beskriver flere apparatmodeller. Finn din modell ved hjelp av produktbildene og beskrivelsen av de forskjellige alternativene.

2.1 Tiltentkt bruk

Denne mosefjerner er konstruert for å løse opp og luften gressplen (fjerne mose) til privat formål, og må kun brukes på tørt, kortklippet gress. Enhver annen anvendelse, såvel som ikke godkjent om- og påbygging, anses upassende, og har til følge at garantien forfaller, at samsvaret (CE-tegnet) går tapt, samt at produsenten fraskriver seg ethvert ansvar for skader som påføres brukeren eller tredjepart.

2.2 Mulig og påregnelig feil bruk

Maskinen er ikke konsipert for profesjonell anvendelse i offentlige parker og idrettsarenaer, eller til bruk innen jord- og skogbruk. Det skal ikke benyttes til å forkorte busker og hekker, eller til å foreta utjevninger på bakken.

2.3 Sikkerhets- og beskyttelsesordninger

⚠ ADVARSEL! Fare for personskader. Defekte sikkerhets- og beskyttelsesordninger som er satt ut av kraft kan forårsake alvorlige skader.

- Sørg for å få reparert defekte sikkerhets- og beskyttelsesordninger.
- Aldri sett sikkerhets- og beskyttelsesordninger ut av funksjon.

Motorbryterspak/sikkerhetsbøyle

Maskinen er utstyrt med en motorbryterspak/sikkerhetsbøyle som stanser maskinen når den slippes opp.

Beskyttelsesdeksel

Apparatet er utstyrt med et beskyttelsesdeksel som forhindrer utkast av gress og gjenstander ved mosefjerning uten gressoppsamlingsbeholder.

2.4 Symboler på apparatet

Symbol	Betydning
	Fare pga. gjenstander som kastes ut! Hold tredjepersoner unna fareområdet! Overhold sikkerhetsavstanden!
	Før vedlikehold, pleie og rengjøring skal bruksanvisningen leses!
	Ikke kjør over strømkabelen! Fare for strømstøt dersom strømkabelen blir skadet.
	Hold hender og føtter unna skjæreverket! Før vedlikehold, pleie og rengjøring skal maskinen kobles fra strømmen!
	Ikke relevant.
	Prosedyre for start av motoren se Kapittel 6.6 "Starte og stoppe motoren (16, 17)", side 202
	Mosefjerning med lav dybde
	Mosefjerning med større dybde

2.5 Produktoversikt (01)

Nr.	Komponent
1	Øvre styrestang, sammenleggbar
2	32.4 E: Motorbryterspak 38.4 E: Sikkerhetsbøyle
3	Motorbryter med sikkerhetsbryter og integrert støpsele
4	Kabelstrekklavlastning
5	Vingeskruer
6	Midtre håndtak
7	Nedre styrestang, høydejusterbar
8	Beskyttelsesdeksel
9	Justeringshjul for arbeidsdybde
10	Skjæreinnetning med mosefjernevalse eller luftevalse
11	Gressoppsamler
12	Mosefjernevalse
13	Luftevalse*

* Bare For 38,4 E

2.6 Leveransens omfang (02, 03)

Leveransen omfatter posisjonene som er listet opp her. Sjekk om alle posisjonene er omfattet:

Nr.	Komponent
1	Øvre styrestang
2	Midtre håndtak (x2)
3	Nedre styrestang
4	Mosefjerner
5	Gressoppsamler
6	Kabelstrekklavlastning
7	Sikringsklemme for kabelstrekklavlastning
8	Kabelklemmer (x2)
9	Vingemutrer (x4)
10	Kabelklemme på kabel
11	Mutrer (x4)
12	Underlagsskiver (x4)

Nr.	Komponent
13	Skruer for styrestang (x4)
14	Skruer for nedre styrestang (x2)
15	Mosefjernevalse
16	Luftevalse * **

* Bare For 38,4 E

** Fare for skader på apparatet. Fjern luftevalsen før du slår på apparatet.

Som tilbehør fås også:

- Luftevalse 32 cm, art.-nr.: 114049 (bare for 32.4 E Basic Care)

3 SIKKERHETSHENVISNINGER

3.1 Generelle sikkerhetsanvisninger for elektriske maskiner

⚠ ADVARSEL! Les alle sikkerhetsanvisninger, anvisninger, bildeanvisninger og tekniske data som denne maskinen utstyrt med.

Hvis de etterfølgende anvisningene ikke overholdes, kan det føre til strømstøt, brann og/eller alvorlige personskader.

- **Ta vare på alle sikkerhetsanvisningene og anvisningene for fremtidig bruk.**

Begrepet "Maskin" som brukes i sikkerhetsanvisningene handler om nettdrevne maskiner (med nettleddning) eller batteridrevne maskiner (uten nettleddning).

3.1.1 Sikkerhet på arbeidsplassen

- **Hold arbeidsområdet rent og godt luftet.** Rotete og ubelyste arbeidsområder kan føre til ulykker.
- **Du må ikke arbeide med maskinen i eksplosjonsfarlige områder hvor det er brennbare væsker, gasser eller støv.** Maskinen avgir gnister som kan antenne støvet eller dampen.
- **Hold barn og andre unna mens maskinen er i bruk.** Hvis du blir forstyrret, kan du miste kontrollen over maskinen.

3.1.2 EI-sikkerhet

- **Støpselet til maskinen må passe inn i stikkontakten. Støpselet må ikke forandres på noen som helst måte. Ikke bruk adapterpluggen sammen med maskiner som er jordat.** Støpsler som ikke er forandret og stikkontakter som passer, reduserer faren for elektrisk støt.

- **Unngå kroppskontakt med jordete overflater som f.eks. fra rør, varmeovner, komfyrer eller kjøleskap.** Det er økt fare for strømstøt når kroppen din er jordet.
- **Bruk ikke maskinen i regn eller fuktighet.** Dette øker faren for strømstøt.
- **Ikke bruk tilkoblingsledningen til å bære maskinen, til å henge den opp eller til å trekke pluggen ut av stikkontakten. Hold tilkoblingsledningen unna varme, olje, skarpe kanter eller bevegelige deler.** Skadde eller sammenviklede tilkoblingsledninger øker faren for strømstøt.
- **Hvis du arbeider utendørs med en maskin, må du kun bruke skjøteledninger som er egnet for utendørs bruk.** Når du bruker en skjøteledning som er beregnet for utendørs bruk, reduserer det faren for å få strømstøt.
- **Hvis du må bruke maskinen på fuktige steder, må du bruke en jordfeilbryter.** Bruk av jordfeilbryter reduserer faren for å få strømstøt.

3.1.3 Personssikkerhet

- **Vær oppmerksom og pass på hva du gjør, og bruk sunn fornuft når du arbeider med en maskin. Ikke bruk maskinen hvis du er trøtt eller er påvirket av narkotika, alkohol eller medisiner.** Et øyeblikks uoppmerksomhet ved bruk av maskinen kan føre til alvorlige personskader.
- **Bruk personlig verneutstyr og alltid beskyttelsesbriller.** Bruk av personlig verneutstyr, som støvmaske, sklisliske vernesko, beskyttelseshjelm eller hørselsvern, avhengig av maskinen og bruken av den, reduserer faren for personskader.
- **Unngå utilsiktet igangsetting. Forsikre deg om at maskinen er slått av før du kobler den til strømtilførselen og/eller batteriet, og før du tar den opp eller bærer den.** Hvis du har fingeren på maskinen eller hvis maskinen er slått på når du kobler den til strømtilførselen, kan det føre til ulykker.
- **Fjern innstillingsverktøy eller skrunøkler før du slår på maskinen.** Et verktøy eller en nøkkel som befinner seg i en del av maskinen som går rundt, kan føre til personskader.
- **Unngå unormale kroppstillinger. Sørg for å stå støtt og pass alltid på å ha likevekt.** På den måten kan du kontrollere maskinen bedre i uventede situasjoner.
- **Bruk egnet bekledning. Ikke bruk løstsittende klær eller smykker. Hold hår og klær unna bevegelige deler.** Bevegelige deler kan ta tak i løstsittende klær, smykker eller langt hår.
- **Når støvavsugs- og -oppsamlingsinnretninger kan monteres, skal disse kobles til og brukes riktig.** Bruk av støvavsug kan redusere faren på grunn av støv.
- **Ikke føl deg for sikker slik at du unnlater å bruke sikkerhetsreglene for maskinen, selv om du er godt vant med bruk av maskinen.** Uaktsom håndtering kan føre til alvorlige skader innen en brøkdels av et sekund.

3.1.4 Bruk og håndtering av den elektriske maskinen

- **Ikke overbelast maskinen. Bruk maskinen som er beregnet til arbeidet du skal utføre.** Du arbeider bedre og sikrere i det angitte effektområdet med en maskin som passer.
- **Ikke bruk maskinen hvis bryteren er defekt.** En maskin som ikke lenger kan slås på eller av, er farlig og må repareres.
- **Trekk støpslet ut av stikkontakten og/eller ta ut det uttakbare batteriet før du foretar innstillinger på apparatet, før du bytter reservedeler eller setter bort maskinen.** Disse forholdsreglene hindrer at maskinen starter utilsiktet.
- **Oppbevar maskiner som ikke er i bruk utilgjengelig for barn. Personer som ikke er kjent med maskinen eller som ikke har lest anvisningene, må ikke bruke maskinen.** Maskiner er farlige når de brukes av uerfarne personer.
- **Stell maskinen og arbeidsverktøy med omhu. Kontroller at bevegelige deler fungerer feilfritt og ikke er i klem, og om deler er brukket eller skadet slik at det påvirker maskinen. Sørg for at skadde deler blir reparert før maskinen tas i bruk.** Mange ulykker skyldes dårlig vedlikehold av maskinen.
- **Sørg for at skjæreverktøy holdes skarpe og rene.** Vedlikeholdte skjæreverktøy med skarpe egger kommer ikke så lett i klem og er lettere å føre.
- **Bruk maskinen, arbeidsverktøy osv. i henhold til disse anvisningene. Ta hensyn til arbeidsbetingelsene og arbeidet som skal utføres.** Hvis maskinen brukes til andre ting enn det den er beregnet for, kan det føre til farlige situasjoner.

- **Hold håndtakene og gripeflatene tørre og fri for olje og fett.** Håndtak og gripeflater som glipper, gjør sikker betjening og kontroll av maskinen umulig i uforutsebare situasjoner.

3.1.5 Service

- **Sørg for at maskinen kun repareres av kvalifisert fagpersonell og bare med originale reservedeler.** På den måten kan du være sikker på at sikkerheten til maskinen blir opprettholdt.

3.2 Sikkerhetsanvisninger for plenmosefjerner og plenluffer

- **Ikke bruk maskinen i dårlig vær, spesielt hvis det er fare for tordenvær.** Dette reduserer risikoen for å bli truffet av lyn.
- **Undersøk om det er vilt i maskinens arbeidsområde.** Vilt kan bli skadet av maskinen når den går.
- **Undersøk maskinens arbeidsområde grundig og fjern alle steiner, stokker, tråder, bein og andre fremmedlegemer.** Deler som slynges ut, kan føre til personskader.
- **Før du bruker maskinen, må du alltid kontrollere tindene eller tindekomponentgruppen er slitt eller skadd.** Slitte eller skadde deler øker risikoen for personskader.
- **Kontroller strømledningen og skjøteledninger om de viser tegn på skader eller aldring.** Bruk ikke maskinen hvis ledningen er slitt eller skadet. Hvis strømledningen blir skadet eller slitt under drift, slå av maskinen og ikke ta på ledningen før du har trukket ut støpselet. Skadde strøm- og skjøteledninger kan føre til strømstøt, brann og alvorlige personskader.
- **Kontroller oppsamlingsbeholderen regelmessig for slitasje.** En slitt eller skadet oppsamlingsbeholderen kan øke faren for skader.
- **La alle verneklene bli værende på plass.** Verneklene må være festet riktig og klar til bruk. Et løst, skadd eller defekt verneklede kan føre til personskader.
- **Hold luftinnløpsåpningene frie for avlagringer.** Blokkerte luftinntak og avlagringer kan føre til overoppheting eller brannfare.
- **Bruk alltid sklisliske, beskyttende sko når du bruker maskinen.** Bruk aldri maskinen barfot eller med åpne sandaler. Dette reduserer faren for fotskader ved kontakt med de roterende tindene.

- **Bruk alltid lange bukser når du bruker maskinen.** Bar hud øker sannsynligheten for kuttskader når objekter slynges ut.
- **Bruk ikke maskinen i vått gress. Du må gå, aldri løpe.** Dermed reduserer du risikoen for å skli ut og falle, noe som kan føre til personskader.
- **Ikke bruk maskinen i altfor bratte skråninger.** Det reduserer risikoen for å miste kontrollen, skli ut og falle, som kan føre til personskader.
- **Når du jobber i skråninger, må du sørge for å stå stødig; jobb alltid på tvers av skråningen, aldri opp- eller nedover, og vær ekstra forsiktig når du endrer arbeidsretning.** Det reduserer risikoen for å miste kontrollen, skli ut og falle, som kan føre til personskader.
- **Vær ekstra forsiktig når ved rygging eller når du trekker apparatet mot deg. Vær alltid oppmerksom på omgivelsene.** Dette reduserer snubelfaren under arbeidet.
- **Hold unna strømkabelen fra tindene.** Når strømledningen er skadet, kan det føre til strømstøt, brann og alvorlige personskader.
- **Slå av maskinen og trekk ut strømsøpselet dersom strømledningen er blitt fanget eller skadet.** Fanget eller skadd ledning kan øke faren for å få strømstøt.
- **Hold maskinen kun i de isolerte håndtaksflatene, da tindene kan møte skjulte strømledninger eller hekksaksens egen strømkabel.** Hvis tindene kommer i kontakt med en spenningsførende ledning, kan apparatdeler i metall bli satt under spenning og gi deg strømstøt.
- **Berør ikke tindene eller andre farlige deler mens de ennå er i bevegelse.** Dermed reduserer du risikoen for å bli skadet av bevegelige deler.
- **Kontroller at alle brytere er slått av og at støpselet er trukket ut når du fjerner fastkjørte greiner eller utfører rengjøring av maskinen.** Uventet start maskinen på kan føre til alvorlige personskader.

3.3 Vibrasjonsbelastning

Totalt vibrasjons- og støyverdier

- De angitte totale vibrasjons- og støyverdiene er målt etter en standardisert testmetode og kan brukes til å sammenligne et elektroverktøy med et annet.

- De angitte totale vibrasjons- og støyverdiene kan også brukes til en innledende vurdering av belastningen.
- De totale vibrasjons- og støyverdiene kan skille seg fra den angitte verdien under den faktiske bruken av elektroverktøyet avhengig av hvordan elektroverktøyet brukes.
- Overhold sikkerhetstiltakene fra sikkerhetskapitlet. Forsøk å holde belastning fra vibrasjoner så lav som mulig. Eksempler på tiltak for å redusere vibrasjonsbelastningen er bruk av hansker ved bruk av verktøyet og begrenset arbeidstid. Her må alle deler av driftssyklusen tas med i beregningen (f.eks. tidspunkter da elektroverktøyet er slått av og tidspunkter da det er slått på, men går uten belastning).

Fare pga. vibrasjon

- *Den faktiske vibrasjonsemisjonsverdien ved bruk av apparatet kan avvike fra produsentens angitte verdi.* Ta hensyn til følgende faktorer som kan påvirke denne før og under bruken:
 - Brukes apparatet forskriftsmessig?
 - Kuttet eller bearbejdes materialet på riktig måte?
 - Befinner apparatet seg i en god stand for bruk?
 - Er skjæreverktøyet riktig slipt, eller det riktige skjæreverktøyet montert?
 - Er håndtakene og ev. vibrasjonshåndtakene montert, og er disse godt festet til apparatet?
- Driver du apparatet kun med nødvendig motorturtall i henhold til arbeidet som utføres. Unngå maksimalt turtall for å redusere støy og vibrasjon.
- På grunn av feil bruk og vedlikehold kan støy og vibrasjon på apparatet øke. Dette fører til helseskader. Slå apparatet i dette tilfellet straks av, og få det reparert av et autorisert serviceverksted.
- Belastningsgraden pga. vibrasjon er avhengig av arbeidet som skal utføres eller bruken av apparatet. Slå det av, og legg inn tilsvarende arbeidspauser. Dermed reduseres vibrasjonsbelastningen over hele arbeidstiden vesentlig.
- Lengre bruk av apparatet utsetter brukeren for vibrasjoner, og kan forårsake kretsløpsproblemer ("hvite fingre"). For å redusere risikoen for dette bruk hansker og hold hendene varme. Hvis et symptom på "hvite fingre"

oppdages, oppsøk lege umiddelbart. Til disse symptomene hører: følelseløshet, tap av sensibilitet, kribling, kløe, smerte, tap av kraft, endring av farge eller tilstand på huden. Normalt rammer disse symptomene fingrene, hendene eller pulsen. Ved lave temperaturer øker faren.

- Legg inn lengre pauser i løpet av arbeidsdagen, slik at du kan komme deg igjen etter støy og vibrasjon. Planlegg arbeidet slik at bruk av apparater som lager sterke vibrasjoner, fordeler over flere dager.
- Hvis det fastslås ubehagelig følelse eller misfarging av hud under bruk av apparatet, avbryt straks arbeidet. Legg inn tilstrekkelige arbeidspauser. Uten tilstrekkelige arbeidspauser kan det oppstå et hånd-arm-vibrasjonsyndrom.
- Minimer risikoen for å bli utsatt for vibrasjoner. Still apparatet i henhold til anvisningene i bruksanvisningen.
- Hvis apparatet brukes hyppig, kontakt forhandler for å anskaffe deg antivibrasjonstilbehør (f.eks. håndtak).
- Unngå å arbeide med apparatet ved temperaturer under 10 °C. Sett opp en arbeidsplan slik at vibrasjonsbelastningen kan begrenses.

3.4 Støybelastning

En viss støybelastning fra dette apparatet er uunngåelig. Legg støyintensive arbeider til tillatte og bestemte tider for dette. Overhold hviletider, og begrenses arbeidets varighet til det nødvendige. Bruk egnet hørselsvern til personlig beskyttelse og til beskyttelse i nærheten av personer.

4 MONTERING

⚠ ADVARSEL! Fare på grunn av ufullstendig montering! Å drive en ufullstendig montert maskin kan føre til alvorlige personskader.

- Betjen maskinen kun når alt er satt sammen!
- Før innkobling må du sjekke at alle sikkerhets- og verneinnretninger er på plass og fungerer!

4.1 Montere mosefjerner (04 - 06)

Montere nedre styrestang (04)

1. Sett nedre styrestang (04/1) inn i åpningene (04/2) på mosefjerner (04/a).
2. Skru nedre styrestang håndfast med skruene (02/14, 03/13, 04/3) for den nedre styrestangen (04/b).

Sette på kabelstrekkavlastning (05)

1. Tre kabelstrekkavlastningen (05/1) på den øvre styrestangen (05/a) nedenfra.
2. Fest sikringsklemmen for kabelstrekkavlastningen (05/2) under kabelstrekkavlastningen på øvre styrestang (05/b).

Montere midtre håndtak på nedre styrestang (06)

1. Plasser begge midtre håndtak (06/1) på nedre styrestang (06/2).
2. Sett inn skruene (06/3).
3. På venstre side: Stikk skruen (06/3) gjennom kabelklemmen (06/8) på kabelen.
4. Sett på underlagsskivene (06/4), mutrene (06/5) og vingemutrene (06/6) og trekk til.

Montere øvre styrestang på midtre håndtak (06)

MERK Sett på kabelstrekkavlastningen før monteringen av den øvre styrestangen.

1. Plasser øvre styrestang (06/7) på midtre håndtak (06/1).
2. Sett inn skruene (06/3).
3. Sett på underlagsskivene (06/4), mutrene (06/5) og vingemutrene (06/6) og trekk til.

Sette på kabelklemmer (06)

1. Fest kabel med kabelklemmer (06/9) på rammen (06/e).

4.2 Montere gressopsamler (07, 08)

Se bildene (07) til (08).

5 IGANGSETTING

ADVARSEL! Fare for skader på apparatet. Luftevalsen er festet på undersiden av mosefjerner.

- Fjern luftevalsen før du slår på apparatet.

5.1 Foreta visuell kontroll

1. Sjekk om maskinen har noen skader eller løse skruer. Defekte maskindeler skal byttes ut og skruene trekkes til.
2. Sjekk strømkabelen for skader. En defekt strømkabel skal byttes ut.
3. Sjekk om maskinen har noe grovt smuss. Smuss skal fjernes.

5.2 Skaff en strømkabel og sjekk strømtilkoblingen

Følg sikkerhetsanvisningene for strømkabelen.

Krav til strømkabelen

Skaff en strømkabel som oppfyller de følgende kriteriene:

- 3 ledere med et minimum tverrsnitt på 2,5 mm (dvs. med jordingskabel)
- maksimalt 40 m lengde
- sprutsikker (beskyttelsesklasse IP44)
- egner seg for bruk utendørs (kvaliteten H05RN-F, dvs. gummislangeledning)

Krav til strømtilkoblingen

Sjekk om strømtilkoblingen oppfyller disse kriteriene:

- minimum 10 A sikring
- jordfeilbryter med maks. 30 mA utløserstrøm

5.3 Tilpassing av styrestang (06)

1. På begge sider av styrestangen nede og oppe på midtre håndtak:
 - Skru av vingemutrene (06/6) på midtre håndtak (06/1).
 - Fjern mutter (06/5) og underlagsskive (06/4) fra skruen.
 - Trekk ut skruen (06/3) (06/c).
2. På venstre side: Trekk ut skruen (06/3) med kabelklemmen (06/8) på kabelen.
3. Forskyv styrestangen (06/2, 06/7) til neste hull på det midtre håndtaket (06/d).
4. Skru styrestangen fast igjen i omvendt rekkefølge.

6 BETJENING

MERK Du skal alltid slå plenen før mose fjernes (maks. plen høyde: 4 cm). Fjern fremmedlegemer fra gressflaten. Bli værende i driftsposisjon og hold håndtaket fast slik at du kan sikre stabiliteten under drift.

6.1 Folde sammen og folde ut styrestangen (09)

⚠ FORSIKTIG! Klemfare. Fingre og andre kroppsdelene kan bli klemt fast mellom de løse delene på styrestangen.

- Hold derfor de løse delene på styrestangen godt fast.
- Du skal ikke holde noen fingre eller andre kroppsdelene mellom de løse delene.

ADVARSEL! Fare for skader på strømkabelen. Motor- og strømkabel kan bli klemt fast og skadet mellom de løse delene på styrestangen.

- Påse at kabelen ikke klemmes fast når styrestangen foldes sammen/ut.

Legge sammen styrestangen

1. Løsne vingemutrene (09/1) på nedre styrestang og vipp den øvre styrestangen (09/2) ned (09/a).
2. Løsne vingemutrene (09/3) på den øvre styrestangen bare nok til å vippe hele den sammenfoldede styrestangen (09/b) opp.
3. Trekk til alle vingemutrene litt.

Folde ut styrestangen

Foreta alt i omvendt rekkefølge.

6.2 Åpne beskyttelsesdekslet (10)

Maskinen kan benyttes både med eller uten gressoppsamler.

For mosefjerning uten gressoppsamler

MERK Beskyttelsesdekslet er lukket ved levering. Åpne alltid beskyttelsesdekslet før mosefjerning slik at det løsgjorte materialet kan strømme mot beskyttelsesdekslet.

1. Vipp beskyttelsesdekslet (10/1) bakover til det går hørbart i lås i en vinkel på 30°.

For mosefjerning med gressoppsamler

Beskyttelsesdekslet vippes fullstendig opp. Bruk gressoppsamler: se *Kapittel 6.3 "Hekte gressoppsamler av og på [tilbehør] (11)", side 201.*

6.3 Hekte gressoppsamler av og på [tilbehør] (11)

Henge på gressoppsamler

1. Beskyttelsesdekslet (11/1) heves (11/a).
2. Gressoppsamleren (11/2) henges inn på holderen (11/b) bakfra.
3. Slipp beskyttelsesdekslet.

Henge av og tømme gressoppsamleren

1. Stans maskinen og vent til skjæreinnetningen står stille.
2. Løft beskyttelsesdekslet (11/1) litt.
3. Gressoppsamleren (11/2) løftes ut av holderne og tas av bakover.
4. Tøm gressoppsamleren.
5. Henge på gressoppsamler (se over).

6.4 Stille inn arbeidsdybden (12)

⚠ FORSIKTIG! Fare for kuttskader. Dersom det gripes inn i skjæreinnetningen mens den fortsetter å gå eller ved stillstand, består det en fare for kuttskader.

- Stans maskinen og vent til skjæreinnetningen står stille.
- Trekk ut støpslet for å koble fra strømmen til maskinen.
- Bruk beskyttelseshansker.

Innstillingen av arbeidsdybden retter seg etter:

- Plenens tilstand:
 - velstelt: lav arbeidsdybde
 - nedgrodd: stor arbeidsdybde
- Løsgjort materiale:
 - 2–3 mm inntrengningsdybde i grasroten til å begynne med.
 - Still arbeidsdybden trinnvis dypere til tilstrekkelig mengde løsgjort materiale hentes opp på bakken.
- Knivslitasje:
 - ny kniv: lav arbeidsdybde
 - slitt kniv: stor arbeidsdybde

Ved for stor arbeidsdybde: Maskinen blir stående, og motoren trekker ikke ordentlig.

ADVARSEL! Fare for skader på maskinen. Still inn arbeidsdybden kun når motoren er slått av og knivakselen står stille.

1. Drei justeringshjulet (12/1) for mosefjerning med lav dybde (12/2) til høyre. Skjæreinnetningen løftes.
2. Sjekk arbeidsdybden:
 - Start maskinen (se *Kapittel 6.6 "Starte og stoppe motoren (16, 17)", side 202.*)
 - Kjør et lite stykke på plenen og sjekk arbeidsresultatet. Dersom mosen fjernes i for liten grad eller ujevnt på plenen, så må skjæreinnetningen senkes.
3. Stans maskinen og vent til skjæreinnetningen står stille.
4. Drei justeringshjulet (12/1) for mosefjerning med større dybde (12/3) litt til venstre. Skjæreinnetningen senkes.
5. Skrittene foran gjentas inntil mosen fjernes jevnt over hele plenen.

6.5 Opprette strømforbindelse (13, 14, 15)

1. Bøssingen (13/1, 14/1) til strømkabelen settes godt fast inn i støpslet (13/2, 14/2) på motorbryteren.
2. Strømkabelen (13/3, 14/3) klemmes inn (15/a) og (15/b) i kabelstrekavlastningen (13/4, 14/4) slik at den ikke kan trekkes ut av motorbryteren.

6.6 Starte og stoppe motoren (16, 17)

ADVARSEL! Fare for skader på apparatet.

Ved gjentatt til-/frakobling med korte mellomrom vil motor og skjæreinnretning bli skadet.

- Motoren skal kun slås på når skjæreinnretningen står stille.

Starte motoren 32.4 E

1. Trykk og hold (16/a) inne sikkerhetsbryteren (16/1).
2. Trekk motorbryterspaken (16/2) til styrestangen (16/3) (16/b). Start motor og skjæreinnretning.
3. Slipp fri sikkerhetsbryteren (16/1) og hold da samtidig motorbryterspaken (16/2).

MERK Motorbryterspaken går ikke i lås.

Hold den fast på styrestangen hele tiden mens arbeidet pågår.

Starte motoren 38.4 E

1. Trykk og hold (17/a) inne sikkerhetsbryteren (17/1).
2. Trekk (17/b) sikkerhetsbøylen (17/2) til styrestangen (17/3). Start motor og skjæreinnretning.
3. Slipp fri sikkerhetsbryteren (17/1) og hold da samtidig sikkerhetsbøylen (17/2).

MERK Sikkerhetsbøylen går ikke i lås. Hold den fast på styrestangen hele tiden mens arbeidet pågår.

Stoppe motoren 32.4 E

1. Slipp opp motorbryterspaken (16/2). Denne går automatisk til nullstilling.

Motoren stanser umiddelbart. Skjæreinnretningen går videre frem til stillstand.

Stoppe motoren 38.4 E

1. Slipp sikkerhetsbøylen (17/2). Denne går automatisk til nullstilling.

Motoren stanser umiddelbart. Skjæreinnretningen går videre frem til stillstand.

 **FORSIKTIG! Fare for kuttskader.** Dersom det gripes inn i skjæreinnretningen mens den fortsetter å gå eller ved stillstand, består det en fare for kuttskader.

- Stans maskinen og vent til skjæreinnretningen står stille.
- Trekk ut støpslet for å koble fra strømmen til maskinen.
- Bruk beskyttelseshansker.

7 VEDLIKEHOLD OG PLEIE

 **FORSIKTIG! Fare for kuttskader.** Dersom det gripes inn i skjæreinnretningen mens den fortsetter å gå eller ved stillstand, består det en fare for kuttskader.

- Stans maskinen og vent til skjæreinnretningen står stille.
- Trekk ut støpslet for å koble fra strømmen til maskinen.
- Bruk beskyttelseshansker.

 **MERK** Skift ut den defekte strømkabelen bare med en original strømkabel (med støpsel og bøssing) fra produsenten!

7.1 Rengjøring av skjæreinnretning

ADVARSEL! Fare som følge av vann. Vann i maskinen kan medføre kortslutninger og ødeleggelse av elektriske komponenter.

- Du skal ikke sprute vann på maskinen.
- Bruk kun en feiekost eller en børste til rengjøringen.

1. Stans maskinen og vent til skjæreinnretningen står stille.
2. Trekk ut støpslet.
3. Hekte av gressoppsamler (se *Kapittel 6.3 "Hekte gressoppsamler av og på [tilbehør] (11)", side 201*).
4. Maskinen vipres på siden og skjæreinnretningen rengjøres med en feiekost eller en børste.

7.2 Skifte mosefjerne- eller lufterevler (ekstrautstyr) (18)

Mosefjernevalsen er ment for grovere mosefjerning og lufterevleren (ekstrautstyr) for finere mosefjerning (se *Kapittel 2.6 "Leveransens omfang (02, 03)", side 196*).

Demontering av valse

1. Stans maskinen og vent til skjæreinnetningen står stille.
2. Trekk ut støpslet.
3. Snu maskinen rundt.
4. Skru ut skruen (18/1) (18/a).
5. Låsebøylen (18/2) vippes oppover (18/b).
6. Valsen (18/3) skyves lett i retning av kapslingen (18/c).
7. Valsen tas av (18/d).

Montere valsen

Foreta alt i omvendt rekkefølge.

8 FEILSØKING

⚠ FORSIKTIG! Fare for personskader. Apparatdeler med skarpe kanter og bevegelige apparatdeler kan føre til skader.

- Bruk alltid vernehansker ved vedlikeholds-, stelle- og rengjøringsarbeider!

🔍 MERK Ved feil som ikke er oppført i denne tabellen, eller som du ikke selv kan utbedre, henvend deg til vår kundeservice.

Feil	Årsak	Utbedring
Motor går ikke.	Ingen strøm	<ul style="list-style-type: none"> ■ Sjekk strømkabel og effektbryter. ■ Trekk motorbryterspak/sikkerhetsbøyle mot styrestangen til anslag.
	Skjæreinnetningen er blokkert som følge av plensopp og mose.	<ul style="list-style-type: none"> ■ Still inn en mindre arbeidsdybde. ■ Foreta rengjøring av skjæreinnetningen.
Umiddelbar kortslutning når støpslet settes inn	Elektriske komponenter i maskinen er defekte.	<ul style="list-style-type: none"> ■ Kontakt kundeservice.
Skjæreinnetningen roterer ikke.	Skjæreinnetningen er blokkert som følge av plensopp og mose.	<ul style="list-style-type: none"> ■ Still inn en mindre arbeidsdybde. ■ Foreta rengjøring av skjæreinnetningen.
Motorytelse og mosefjerning svekkes.	Skjæreinnetningen bremses.	<ul style="list-style-type: none"> ■ Still inn en mindre arbeidsdybde. ■ Slå plenen.
	Mosefjernerknivene er slitt.	<ul style="list-style-type: none"> ■ Mosefjernevalsen byttes ut.
Maskinen vibrerer og er urolig ved bruk.	Mosefjernerkniven er skadet.	<ul style="list-style-type: none"> ■ Mosefjernevalsen byttes ut. ■ Kontakt kundeservice.

9 TRANSPORT

⚠ ADVARSEL! Fare for skader på apparatet.

Skjæreinnetningen skades dersom maskinen kjøres over en fast overflate med senket skjæreinnetning.

- For å heve skjæreinnetningen dreier du justeringshjulet for arbeidsdybden til mosefjerning med lav dybde.

1. Stans motoren og vent til skjæreinnetningen står stille.
2. Drei justeringshjulet for arbeidsdybden for mosefjerning med lav dybde (12/2) til høyre.
3. Ta støpselet ut av stikkkontakten, legg sammen strømkabelen.

Transport av maskinen mellom to arbeidsområder

- Maskinen kjøres med hevet skjæreinnetning til arbeidsområdet.
- Dersom du bærer maskinen: Løft maskinen på bærehåndtaket.

Transport av apparatet i et kjøretøy

- Legg sammen styrestangen (se *Kapittel 6.1 "Folde sammen og folde ut styrestangen (09)", side 200*).
- Sikre maskinen mot å velte eller å skli i kjøretøyet.
- Sikre maskinen mot støt fra gjenstander i nærheten.
- Ikke sett noen gjenstander på maskinen.

10 OPPBEVARING

1. Trekk ut støpslet.
2. Drei justeringshjulet for arbeidsdybden for mosefjerning med lav dybde (12/2) til høyre.
3. Legg sammen styrestangen (se *Kapittel 6.1 "Folde sammen og folde ut styrestangen (09)", side 200*).
4. Maskinen rengjøres grundig (se *Kapittel 7.1 "Rengjøring av skjæreinneledning", side 202*).
5. Alle metalldele smøres inn med et tynt lag olje eller silikon for korrosjonsbeskyttelse.
6. Maskinen oppbevares på et tørt og rent sted som er beskyttet mot frost. Den tildekkes av en pusteaktiv duk for å beskytte mot støv. Ikke bruk plastfolie, for å unngå oppsamling av fuktighet.

11 AVFALLSHÅNDTERING

Merknad om WEEE-direktivet



- Elektro- og elektronikkapparater hører ikke til i husholdningsavfallet, men skal tilføres atskilt for avfallshåndtering eller deponering.
- Eiere eller brukere av elektro- og elektronikkapparater er forpliktet av lov til retur etter avsluttet bruk av apparatene.

Symbolet med søppelspann med strek over betyr at elektro- og elektronikkapparater ikke kan kastes i husholdningsavfallet.

14 GARANTI

Vi utbedrer eventuelle material- eller produksjonsfeil på maskinen innenfor den lovmessige foreldesfristen for mangelskrav ved at vi velger å foreta en reparasjon eller levere et nytt produkt. Foreldesfristen fastlegges ut fra gjeldende lovgivning i landet hvor maskinen ble kjøpt.

Vår garanti gjelder kun ved:

- overholdelse av bruksanvisningen
- Sakkyndig behandling
- Bruk av originale reservedeler

Følgende omfattes ikke av garantien:

- Lakkskader som skyldes normal slitasje
- Slitasjedeler som på reservedelskortet er merket med xxxxxx (x) ramme

Garantitiden begynner å løpe med kjøpet til den første sluttbrukeren. Fakturadatoen er utslagsgivende. Ved garantikrav henvender du deg til din forhandler eller til nærmeste autoriserte kundeservice med denne garantierklæringen og den originale kvitteringen. De lovbestemte mangelfordringene fra kjøper overfor selger forblir uberørt gjennom denne erklæringen.

Elektro- og elektronikkapparater kan leveres gratis inn på følgende steder:

- offentlige avfallshånderings- eller innsamlingssteder (f.eks. kommunale renovasjonsstasjoner)
- butikker for elektroapparater (fysiske og virtuelle) såfremt butikken er forpliktet til retur eller tilbyr dette frivillig.

Dette gjelder bare for apparater som er installert og solgt i EU-landene og som underligger kravene i EU-direktivet 2012/19/EU. I landene utenfor Den europeiske union kan avvikende bestemmelser for avfallsbehandling av elektro- og elektronikkapparater gjelde.

12 KUNDESERVICE/SERVICE

Ved spørsmål om garanti, reparasjon eller reservedeler henvend deg til det nærmeste AL-KO serviceverkstedet. Dette finner du på Internett på følgende adresse:

www.alko-garden.com/service-contacts

Flere opplysninger om reservedeler finner du på: www.alko-garden.com/spareparts

13 INFORMASJON OM SAMSVARSERKLÆRINGEN

Herved erklærer vi med enevansvar at dette produktet, i denne utførelsen, er i samsvar med kravene i EU-direktivene, EU-sikkerhetsstandardene og de produktspesifikke standardene. Samsvarserklæringen er en del av bruksanvisningen, og er vedlagt maskinen.

Garantien gjelder ikke ved:

- Egenutførte reparasjonsforsøk
- Egenutførte tekniske endringer
- Ikke tiltenkt bruk

KÄÄNNÖS ALKUPERÄISESTÄ KÄYTTÖOHJEESTA

Sisällysluettelo

1	Tietoa käyttöohjeesta	205	6.3	Ruohon keräyssäiliön (lisävaruste) laittaminen paikalleen ja poistaminen paikaltaan (11)	212
1.1	Kansilehden symbolit	205	6.4	Muokkaussyvyyden säätö (12).....	212
1.2	Merkkien selitykset ja huomiosanat... ..	206	6.5	Sähköverkkoon kytkeminen (13, 14, 15).....	213
2	Tuotekuvas.....	206	6.6	Moottorin käynnistäminen ja sammuttaminen (16, 17).....	213
2.1	Käyttötarkoituksen mukainen käyttö.. ..	206	7	Huolto ja hoito.....	213
2.2	Mahdollinen ennakoitavissa oleva väärä käyttö	206	7.1	Teräosan puhdistus.....	213
2.3	Turvalaitteet ja suojukset	206	7.2	Pystyleikkuri- tai ilmaajatelan (lisävaruste) vaihtaminen (18)	214
2.4	Laitteessa käytettävät merkinnät	206	8	Ohjeet häiriötilanteissa	214
2.5	Tuotteen yleiskuva (01)	207	9	Kuljetus	215
2.6	Toimituksen sisältö (02, 03).....	207	10	Säilytys	215
3	Turvallisuusohjeet	207	11	Hävittäminen	215
3.1	Sähkökoneiden yleiset turvallisuusohjeet	207	12	Asiakaspalvelu ja huolto	215
3.1.1	Turvalliset työolosuhteet.....	207	13	Vaatimustenmukaisuusvakuutukseen liittyviä tietoja.....	215
3.1.2	Sähköturvallisuus	208	14	Takuu ja tuotevastuu	216
3.1.3	Henkilöturvallisuus	208			
3.1.4	Sähkökoneen käyttö ja käsittely.. ..	208			
3.1.5	Huolto	209			
3.2	Nurmikon pystyleikkurin ja nurmikon- ilmaajan turvallisuusohjeet.....	209			
3.3	Tärinäkuormitus	210			
3.4	Melukuormitus	210			
4	Asennus	211			
4.1	Pystyleikkurin asennus (04 - 06).....	211			
4.2	Ruohon keräyssäiliön asennus (07, 08).....	211			
5	Käyttöönotto	211			
5.1	Silmämääräinen tarkastus	211			
5.2	Verkkojohdon hankinta ja verkkoliitännän tarkistus	211			
5.3	Työntöaisan säätö (06).....	211			
6	Käyttö	212			
6.1	Työntöaisan taittaminen kokoon ja auki (09).....	212			
6.2	Luukun avaaminen (10).....	212			

1 TIETOA KÄYTTÖOHJEESTA

- Saksankielinen versio on alkuperäinen käyttöohje. Kaikki muut kieliversiot ovat alkuperäisen käyttöohjeen käännöksiä.
- Säilytä käyttöohje aina siten, että voit tarvittaessa tarkistaa siitä tarvitsemasi laitetta koskevat tiedot.
- Luovuta käyttöohje aina laitteen mukana.
- Lue käyttöohjeeseen sisältyvät turvallisuusohjeet ja varoitukset ja noudata niitä.

1.1 Kansilehden symbolit

Symboli	Merkitys
	Lue tämä käyttöohje ehdottomasti huolellisesti läpi ennen käyttöönottoa. Käyttöohjeen lukeminen on laitteen turvallisen ja häiriöttömän käytön edellytys.

Symboli	Merkitys
	Käyttöohje
	Sähköiskujen välttämiseksi älä vaurioita sähköjohtoa tai katkaise sitä!

1.2 Merkkien selitykset ja huomiosanat

VAARA! Tarkoittaa välittömän vaaran aiheuttavaa tilannetta, joka aiheuttaa kuoleman tai vakavan loukkaantumisen, jos sitä ei vältetä.

VAROITUS! Tarkoittaa mahdollisesti vaarallista tilannetta, joka voi aiheuttaa kuoleman tai vakavan loukkaantumisen, jos sitä ei vältetä.

VARO! Tarkoittaa mahdollisesti vaarallista tilannetta, joka voi aiheuttaa lievän tai keskivaikean loukkaantumisen, jos sitä ei vältetä.

HUOMAUTUS! Tarkoittaa tilannetta, joka voi aiheuttaa aineellisia vahinkoja, jos sitä ei vältetä.

HUOMAUTUS Lisätietoja laitteesta ja sen käytöstä.

2 TUOTEKUVAUS

Tässä asiakirjassa kuvataan useampia laitemalleja. Voit tunnistaa oman mallisi tuotekuvien ja varusteiden kuvauksen avulla.

2.1 Käyttötarkoituksen mukainen käyttö

Tämä pystyleikkuri on tarkoitettu nurmikon hoitoon ja ilmaukseen (pystyleikkaukseen) yksityisillä pihilla. Laitteella saa käsitellä vain kuivaa, lyhyeksi ajettua ruohikkoa.

Kaikenlainen muu käyttö ja laitteeseen tehtävät muutokset ja lisäykset katsotaan käyttötarkoituksesta poikkeavaksi käytöksi, jonka seurauksena on takuun raukeaminen, vaatimustenmukaisuuden menettäminen (CE-merkki) sekä valmistajan kaikenlaisen vastuun raukeaminen käyttäjälle tai ulkopuolisille aiheutuvista vahingoista.

2.2 Mahdollinen ennakoitavissa oleva väärä käyttö

Laitetta ei ole tarkoitettu ammattimaiseen käyttöön julkisissa puistoissa ja urheilukentillä eikä maa- ja metsätaloudessa. Sitä ei saa käyttää pensaiden ja pensasaitojen leikkaamiseen eikä maan tasoittamiseen.

2.3 Turvalaitteet ja suojukset

VAROITUS! Loukkaantumisvaara. Vialliset turvalaitteet ja suojukset sekä turvalaitteiden ja suojusten poistaminen käytöstä voivat aiheuttaa vakavia vammoja.

- Korjauta vialliset turvalaitteet ja suojukset.
- Älä koskaan poista turvalaitteita tai suojuksia toiminnasta.

Moottorin turvavipu / turvakahva

Laitteessa on moottorin turvavipu / turvakahva. Kun siitä päästetään irti, laite pysähtyy.

Luukku

Laitteessa on luukku, joka estää ruohon ja esineiden ulostulon, kun laitteella pystyleikataan ilman ruohon keräyssäiliötä.

2.4 Laitteessa käytettävät merkinnät

Symboli	Merkitys
	Sinkoilevien kappaleiden aiheuttama vaara! Muiden henkilöiden oleskelu vaara-alueella on kielletty! Noudata turvaetäisyyttä!
	Lue käyttöohje ennen huolto-, hoito- ja puhdistustöitä!
	Älä aja verkkojohdon yli! Sähköiskun vaara, jos verkkojohto vaurioituu.
	Pidä kädet ja jalat loitolla teräkoneistosta! Kytke laite irti virtalähteestä ennen huolto-, hoito- ja puhdistustöitä!
	Ei koske.
	Moottorin käynnistäminen katso <i>Luku 6.6 "Moottorin käynnistäminen ja sammuttaminen (16, 17)", sivu 213</i>

Sym-boli	Merkitys
	Pystyleikkaus pienellä syvyydellä
	Pystyleikkaus suurella syvyydellä

2.5 Tuotteen yleiskuva (01)

Nro	Osa
1	Työntöaisan yläosa, taitettava
2	32.4 E: Moottorin turvavipu 38.4 E: Turvakahva
3	Moottorirytkin turvakytkimellä ja integroidulla verkkopistokkeella
4	Johdon vedonpoistin
5	Siipiruuvit
6	Keskiaisa
7	Työntöaisan alaosa, korkeussäädettävä
8	Luukku
9	Muokkaussyvyyden säätöpyörä
10	Teräosa, jossa pystyleikkuri- tai ilmaaja-tela
11	Ruohon keräyssäiliö
12	Pystyleikkurin tela
13	Ilmaajatela *

* Vain 38.4 E

2.6 Toimituksen sisältö (02, 03)

Toimitus sisältää tässä mainitut osat. Tarkista, ovatko kaikki osat mukana:

Nro	Osa
1	Työntöaisan yläosa
2	Keskiaisa (x2)
3	Työntöaisan alaosa
4	Pystyleikkuri
5	Ruohon keräyssäiliö
6	Johdon vedonpoistin

Nro	Osa
7	Johdon vedonpoistimen varmistin
8	Kaapelikiinnittimet (x2)
9	Siipimutterit (x4)
10	Kaapelikiinnitin kaapelissa
11	Mutterit (x4)
12	Aluslevyt (x4)
13	Työntöaisan ruuvit (x4)
14	Ala-aisan ruuvit (x2)
15	Pystyleikkurin tela
16	Ilmaajatela* **

* Vain 38.4 E

** *Laitteen vaurioitusvaara. Irrota ilmaajatela ennen laitteen kytkemistä päälle.*

Lisävarusteina on saatavana seuraavat osat:

- Ilmaajatela 32 cm, tuotenumero: 114049 (vain 32.4 E Basic Care)

3 TURVALLISUUSOHJEET

3.1 Sähkökoneiden yleiset turvallisuusohjeet

⚠ VAROITUS! Lue kaikki turvallisuusohjeet, ohjeet, kuvaukset ja tekniset tiedot, joita tähän koneeseen liittyy. Seuraavien ohjeiden noudattamatta jättäminen voi aiheuttaa sähköiskun, tulipalon ja/tai vakavia vammoja.

- Säilytä kaikki turvaohjeet ja ohjeet tulevaa tarvetta varten.

Turvallisuusohjeissa käytettävä koneen käsite viittaa verkkovirralla toimiviin koneisiin (verkkojohto) tai akkukäyttöisiin koneisiin (ei verkkojohtoa).

3.1.1 Turvalliset työolosuhteet

- Pidä työskentelyalue puhtaana ja huolehdi hyvästä valaistuksesta. Epäjärjestys ja työskentelyalueen heikko valaistus voivat aiheuttaa tapaturmia.
- Älä käytä konetta räjähdysvaarallisessa ympäristössä, jossa on syttyviä nesteitä, kaasuja tai pölyjä. Koneet synnyttävät kipinöitä, jotka voivat sytyttää pölyn tai höyryt.
- Älä päästä lapsia tai muita ulkopuolisia lähistölle koneen käytön aikana. Jos huomio-

si kiinnitty toisaalle, voit menettää koneen hallinnan.

3.1.2 Sähköturvallisuus

- **Koneen liitäntäpistokkeen on sovittava pistorasiiaan. Pistoketta ei saa muuttaa millään tavalla. Pistokesovittimien käyttö suojaamadoitettujen koneiden yhteydessä on kielletty.** Muuttamattomat pistokkeet ja sopivat pistorasiat vähentävät sähköiskun vaaraa.
- **Vältä koskettamasta maadoitettuja pintoja, kuten putkia, lämpöpattereita, liesiä ja jääkaappeja.** Niiden koskettaminen lisää sähköiskun vaaraa.
- **Älä käytä konetta sateella tai kosteissa olosuhteissa.** Se voi lisätä sähköiskun vaaraa.
- **Älä käytä liitäntäjohtoa koneen kantamiseen, ripustamiseen tai pistokkeen irrottamiseen pistorasiasta. Pidä liitäntäjohto loitolla kuumuudesta, öljystä, terävistä reunoista ja liikkuvista osista.** Viallinen tai kiertynyt liitäntäjohto lisää sähköiskun vaaraa.
- **Jos konetta käytetään ulkona, käytä ainoastaan ulkokäyttöön soveltuvia jatkojohtoja.** Ulkokäyttöön soveltuvan jatkojohdon käyttäminen vähentää sähköiskun vaaraa.
- **Käytä vikavirtasuojakytkintä, jos konetta joudutaan käyttämään kosteassa ympäristössä.** Vikavirtasuojakytkimen käyttö vähentää sähköiskun vaaraa.

3.1.3 Henkilöturvallisuus

- **Ole konetta käyttäessäsi aina valppaana, katso mitä teet ja työskentele huolellisesti.** Älä käytä konetta ollessasi väsynyt tai huumeiden, alkoholin tai lääkityksen alaisena. Pienikin tarkkaavaisuuden herpaantuminen konetta käytettäessä saattaa aiheuttaa vakavia vammoja.
- **Käytä henkilönsuojaimia. Käytä aina suojalaseja.** Henkilönsuojainten käyttö (kuten hengityssuojain, luistamattomat turvakengät, suojakypärä tai kuulosuojain koneen tyypistä ja käyttötavasta riippuen) pienentää loukkaantumisen vaaraa.
- **Estä laitteen käynnistyminen vahingossa.** Varmista, että kone on kytketty pois päältä ennen koneen liittämistä verkkovirtaan, akun laittamista paikalleen tai koneen nostamista tai kantamista. Jos pidät sor-measi virtakytkimellä konetta kantaessasi tai

liität koneen verkkovirtaan sen ollessa kytketty päälle, seurauksena voi olla tapaturmia.

- **Poista säätötyökalut tai avaimet ennen koneen kytkemistä päälle.** Koneen pyörivään osaan jäänyt työkalu tai avain voi aiheuttaa vammoja.
- **Vältä epänormaaleja asentoja. Seiso tukevassa asennossa ja säilytä aina tasapaino.** Siten pystyt hallitsemaan konetta myös odottamattomissa tilanteissa.
- **Käytä asianmukaista vaatetusta. Älä käytä välijä vaatteita tai koruja. Pidä hiukset ja vaatteet etäällä liikkuvista osista.** Väljät vaatteet, korut tai pitkät hiukset voivat jäädä kiinni liikkuviin osiin.
- **Jos työkaluun voi liittää pölynpoisto- tai pölynkeruulaitteita, niitä on käytettävä aina ja asianmukaisesti.** Pölynpoistolaitteen käyttö voi vähentää pölystä aiheutuvia vaaroja.
- **Älä tuudittaudu virheelliseen turvallisuuden tunteeseen ja lakkaa noudattamasta konetta koskevia turvallisuusohjeita, vaikka koneen käyttö olisi sinulle perin juurin tuttua.** Huolimattomuus voi aiheuttaa vakavia vammoja jo sekunnin murto-osassa.

3.1.4 Sähkökoneen käyttö ja käsittely

- **Älä kuormita konetta liikaa. Käytä aina kuhunkin työhön tarkoitettua konetta.** Sopiva kone on tehokas ja turvallinen valinta ilmoitetulla tehoalueella.
- **Älä käytä konetta, jonka virtakytkin on viallinen.** Jos koneen kytkeminen päälle tai pois päältä ei ole mahdollista, kone on vaarallinen ja se on korjattava.
- **Irrota pistoke pistorasiasta ja/tai poista irrotettava akku ennen laitteen säätämistä, työvälineiden vaihtamista tai koneen varastoimista.** Tämä estää koneen käynnistymisen vahingossa.
- **Kun kone ei ole käytössä, säilytä sitä las-ten ulottumattomissa. Älä anna sellaisten henkilöiden käyttää konetta, jotka eivät tunne sitä tai eivät ole lukeneet tätä käyttöohjetta.** Koneet ovat vaarallisia kokemattomien käyttäjien käsissä.
- **Huolla koneita ja muita välineitä huolellisesti.** Tarkista, että liikkuvat osat toimivat moitteettomasti eivätkä ole jumissa. Tarkista myös, että mikään osa ei ole rikkoutunut tai vioittunut siten, että se vaikuttaa koneen toimintaan. Korjauta vialliset osat

ennen koneen käyttöä. Tapaturmat johtuvat yleensä siitä, että konetta ei ole huollettu oikein.

- **Pidä leikkuuterät terävinä ja puhtaina.** Huolellisesti hoidetut ja terävät leikkuuterät eivät juutu helposti kiinni, ja niitä on helppo ohjata.
- **Käytä koneita, välineitä, työkaluja ym. näiden käyttöohjeiden mukaisesti. Ota huomioon työolosuhteet ja suoritettava työ.** Koneiden käyttö muussa kuin niiden käyttötarkoituksessa voi aiheuttaa vaaratilanteita.
- **Pidä kahvat ja tartuntapinnat kuivina, puhtaina sekä öljyttöminä ja rasvattomina.** Jos kahvat tai tartuntapinnat ovat liukkaista, koneita on vaikea käyttää ja hallita odottamattomissa tilanteissa.

3.1.5 Huolto

- **Vain pätevä ammattihenkilö saa korjata koneen ainoastaan alkuperäisvaraosia käyttäen.** Tämä takaa koneen turvallisuuden.

3.2 Nurmikon pystyleikkurin ja nurmikoniilmaajan turvallisuusohjeet

- **Älä käytä konetta huonolla säällä, etenkin ukkosella.** Näin vähennät vaaraa saada salamanisku.
- **Tutki huolellisesti, ettei työskentelyalueella ole luonnonvaraisia eläimiä.** Käynnissä oleva kone voi aiheuttaa luonnonvaraisten eläinten loukkaantumisen.
- **Tutki työskentelyalue huolellisesti ja poista kaikki kivet, kepit, narut, luut ja muut esineet.** Sinkoilevat esineet voi aiheuttaa loukkaantumisia.
- **Tarkista aina ennen laitteen käyttöä piikit ja koko piikkiyksikkö kulumisen ja vaurioiden varalta.** Kuluneet tai vaurioituneet osat lisäävät loukkaantumisvaaraa.
- **Tarkista ennen käyttöä, onko verkkojohdossa ja mahdollisissa jatkojohdoissa merkkejä vaurioista tai kulumisesta. Älä käytä konetta, jos johto on vaurioitunut tai kulunut.** Jos verkkojohto vaurioituu tai kuluu käytön aikana, kytke kone pois päältä äläkä koske johtoon, ennen kuin olet irrottanut pistokkeen pistorasiasta. Vaurioitunut verkko- tai jatkojohto voi aiheuttaa sähköiskun, tulipalon ja/tai vakavia vammoja.
- **Tarkista keräyssäiliö säännöllisesti hiertymisen ja kulumisen varalta.** Kulunut tai vaurioitunut keräyssäiliö lisää loukkaantumisvaaraa.
- **Jätä suojukset paikalleen. Suojusten täytyy olla käyttövalmiina ja ne täytyy olla kiinnitetty asianmukaisesti.** Löystynyt, vaurioitunut tai väärin toimiva suojus voi johtaa loukkaantumisiin.
- **Pidä tuloilma-aukot vapaina roskista ja kerrostumista.** Tukkeutuneet ilman tuloaukot ja kerrostumat voivat aiheuttaa ylikuumenemisen tai palovaaran.
- **Käytä koneen käytön aikana aina liukumattomia turvakengkiä. Älä käytä konetta avojaloin tai sandaalit jalassa.** Näin vähennät pyöriin piikkeihin osumisesta aiheutuviin jalkavammojen vaaraa.
- **Käytä koneen käytön aikana aina pitkiä housuja.** Paljas iho lisää sinkoilevista kappaleista johtuvien loukkaantumisien mahdollisuutta.
- **Älä käytä konetta märällä nurmikolla. Kävele, älä juokse koskaan.** Se vähentää liukastumisen ja kaatumisen riskiä ja niistä johtuvaa loukkaantumisvaaraa.
- **Älä käytä konetta hyvin jyrkissä rinteissä.** Näin vähennät riskiä hallinnan menettämisestä, liukastumisesta ja kaatumisesta, jotka voivat johtaa loukkaantumisiin.
- **Varmista rinteissä työskennellessäsi turvallinen asento; työskentele rinteessä aina poikittain, älä koskaan ylhäältä alas päin tai päinvastoin, ja noudata erityistä varovaisuutta, kun vaihdat suuntaa.** Näin vähennät riskiä hallinnan menettämisestä, liukastumisesta ja kaatumisesta, jotka voivat johtaa loukkaantumisiin.
- **Ole erityisen varovainen työskennellessäsi peruutussuuntaan tai kun vedät konetta itseesi päin. Kiinnitä aina huomiota ympäristöösi.** Se vähentää kompastumisvaaraa työskentelyn aikana.
- **Pidä verkkojohto loitolla piikeistä.** Vaurioitunut verkkojohto voi aiheuttaa sähköiskun, tulipalon ja/tai vakavia vammoja.
- **Kytke kone pois päältä ja irrota verkkopistoke pistorasiasta, jos verkkojohto on tarttunut kiinni tai vaurioitunut.** Kiinni tarttuneet tai vaurioituneet johdot voivat lisätä sähköiskun vaaraa.
- **Pitele konetta vain sen eristetyistä tartuntapinnoista, sillä piikit voivat osua piilossa oleviin sähköjohtoihin tai koneen omaan verkkojohtoon.** Jos piikit koskettavat jännitteistä johtoa, laitteen metallisista osista

voi tulla jännitteisiä ja seurauksena voi olla sähköisku.

- **Älä koske piikkeihin tai muihin vaarallisiin osiin, kun ne ovat vielä liikkeessä.** Näin vähennät liikkuvien osien aiheuttamaa loukkaantumisvaaraa.
- **Varmista, että kaikki kytkimet on kytketty pois päältä ja pistoke irrotettu pistorasias- ta, ennen kuin poistat kiinni tarttuneita ai- neksia tai puhdistat koneen.** Koneen odot- tamaton toiminta voi aiheuttaa vakavia vam- moja.

3.3 Tärinäkuormitus

Tärinän kokonaisarvot ja melupäästöarvot

- Annetut tärinän kokonaisarvot ja melupääs- töarvot on mitattu standardoidun testausme- netelmän mukaisesti. Arvot on tarkoitettu eri sähkötyökalujen väliseen vertailuun.
- Annettuja tärinän kokonaisarvoja ja melu- päästöarvoja voidaan käyttää myös altistumi- sen alustavaan arviointiin.
- Sähkötyökalun tärinän kokonaisarvot ja melu- päästöarvot voivat käytön aikana erota annea- tuista arvoista sähkötyökalun käyttötavasta riippuen.
- Noudata turvallisuutta koskevassa luvussa annettuja turvatoimenpiteitä. Yritä pitää tärinäkuormitusta mahdollisimman vähäisenä. Tä- rinäkuormitusta voidaan vähentää esimerkik- si käyttämällä laitetta käsineet kädessä ja ra- joittamalla työskentelyaikaa. Huomioi silloin kaikki käyttöjakson osa-alueet (esimerkiksi ajat, kun sähkötyökalu on sammutettu ja ajat, kun sähkötyökalu on päällä mutta käy ilman kuormitusta).

Tärinän aiheuttama vaara

- *Laitetta käytettäessä esiintyvä todellinen tärinä- nätaso voi poiketa valmistajan ilmoittamasta arvosta.* Ota huomioon seuraavat tärinään vaikuttavat seikat ennen laitteen käyttöä ja laitetta käytettäessä:
 - Käytetäänkö laitetta sen käyttötarkoituk- sen mukaisesti?
 - Leikataanko tai työستetäänkö kasviaines- ta oikein?
 - Onko laite asianmukaisessa käyttökun- nossa?
 - Onko terä teroitettu kunnolla ja onko lait- teessa paikallaan oikeanlainen terä?

- Ovatko kahvat ja mahdolliset tärinänvai- mennuskahvat (lisävaruste) paikallaan, ja onko ne liitetty laitteeseen pitävästi?

- Käytä laitetta ainoastaan kunkin työtehtävän vaatimalla moottorin kierrosluvulla. Vältä enimmäiskierrosluvun käyttöä melun ja tärinän vähentämiseksi.
- Epäasianmukainen käyttö ja huolto voivat li- sätä laitteen synnyttämää melua ja tärinää. Ne aiheuttavat haittaa terveydelle. Kytke laite tällöin välittömästi pois päältä ja korjauta se valtuutetussa huoltokorjaamossa.
- Tärinän aiheuttama kuormitus määräytyy suoritettavan työn ja laitteen käyttötavan mu- kaan. Arvioi sopiva käyttötapa ja pidä tarvitta- vat tauot. Tämä vähentää työn aikana synty- vää tärinäkuormituksen kokonaismäärää huomattavasti.
- Laitteen pitkäaikainen käyttö altistaa käyttä- jän tärinälle ja voi aiheuttaa verenkiertohäiri- öitä (valkosormisuutta). Riskin pienentämi- seksi käytä käsineitä ja pidä kätesi lämpimi-nä. Jos valkosormisuuden oireita esiintyy, ha- keudu välittömästi lääkärin hoitoon. Oireita ovat mm. tunnottomuus, herkkyyden häviämi- nen, pistely, kutina, särky, voimien vähenemi- nen sekä ihon värin tai kennon muuttuminen. Tavallisesti oireet ilmenevät sormissa, käm- menissä tai pulssissa. Mitä matalampi lämpö- tila, sitä suurempi vaara.
- Pidä työpäivien aikana riittävän pitkiä taukoja, jotta ehdit toipua melun ja tärinän vaikutuk- sista. Suunnittele työt niin, että voimakkaasti tärkevien laitteiden käyttö jakautuu useille päiville.
- Jos laitetta käyttäessäsi havaitset käsissäsi epämiellyttäviä tuntemuksia tai värimuutok- sia, keskeytä työskentely välittömästi. Pidä riittävästi taukoja. Jos taukoja ei ole tarpeek- si, seurauksena voi olla kämmenien ja käsi- varsien tärinäoireyhtymä.
- Minimoi tärinälle altistumisen riskit. Huolla lai- tetta käyttöohjeen mukaisesti.
- Jos laitetta käytetään usein, tiedustele jäl- leenmyyjältäsi tärinää vaimentavia tarvikkei- ta, kuten erikoiskahvoja.
- Vältä laitteen käyttöä alle +10 °C:n lämpöti- loissa. Kirjaa työsuunnitelmaan tärinäkuormi- tusta rajoittavat toimenpiteet.

3.4 Melukuormitus

Laitte aiheuttaa väistämättä tiettyä melukuormi- tusta. Tee melua aiheuttavat työt aikoina, jolloin

niiden tekeminen on sallittua ja suositeltavaa. Pidä kiinni mahdollisista hiljaisuusajoista ja rajaa työn kesto minimiin. Laitteen käyttäjän ja sen läheisyydessä oleskelevien on käytettävä asianmukaisia kuulonsuojaimia.

4 ASENNUS

VAROITUS! Puutteellisen asennuksen aiheuttama loukkaantumisvaara! Puutteellisesti asennetun laitteen käyttö voi aiheuttaa vakavia vammoja.

- Käytä laitetta vain, kun se on asennettu kokonaan!
- Tarkista aina ennen turva- ja suojalaitteiden kytkemistä toimintaan, että ne ovat paikallaan ja toimintakykäiset!

4.1 Pystyleikkurin asennus (04 - 06)

Työntöaisan alaosan asennus (04)

1. Kiinnitä (04/a) työntöaisan alaosa (04/1) pystyleikkurissa oleviin reikiin (04/2).
2. Kiristä työntöaisan alaosa ala-aisan ruuveilla (02/14, 03/13, 04/3) käsitiukkuuteen (04/b).

Johdon vedonpoistimen kiinnittäminen (05)

1. Vie johdon vedonpoiston (05/1) alhaaltapäin työntöaisan yläosaan (05/a).
2. Kiinnitä johdon vedonpoistimen varmistin (05/2) johdon vedonpoistimen alapuolelle työntöaisan yläosaan (05/b).

Keskiaisan asennus työntöaisan alaosaan (06)

1. Aseta molemmat keskiaisat (06/1) työntöaisan alaosaan (06/2).
2. Työnnä ruuvit (06/3) paikalleen.
3. Vasen puoli: Kiinnitä ruuvi (06/3) kaapelissa olevan kaapelikiinnittimen (06/8) läpi.
4. Aseta aluslevyt (06/4), mutterit (06/5) ja siipiruuvit (06/6) paikalleen ja kiristä.

Työntöaisan yläosan asennus keskiaisaan (06)

HUOMAUTUS Kiinnitä johdon vedonpoistin ennen työntöaisan yläosan asennusta.

1. Aseta työntöaisan yläosa (06/7) keskiaisaan (06/1).
2. Työnnä ruuvit (06/3) paikalleen.
3. Aseta aluslevyt (06/4), mutterit (06/5) ja siipiruuvit (06/6) paikalleen ja kiristä.

Kaapelikiinnittimien kiinnittäminen (06)

1. Kiinnitä kaapeli kaapelikiinnittimillä (06/9) aisaan (06/e).

4.2 Ruuhon keräyssäiliön asennus (07, 08)

Ks. kuvat (07) - (08).

5 KÄYTTÖÖNOTTO

HUOMAUTUS! Laitteen vaurioitumisvaara. Ilmaajatelata on kiinnitetty pystyleikkurin alapuolelle.

- Irrota ilmaajatelata ennen laitteen kytkemistä päälle.

5.1 Silmämääräinen tarkastus

1. Tarkista, ettei laitteessa ole vaurioita tai löystyneitä ruuveja. Vaihda laitteen vialliset osat ja kiristä ruuvit.
2. Tarkista verkkojohto vaurioiden varalta. Vaihda viallinen verkkojohto.
3. Tarkista, ettei laitteessa ole karkeaa likaa. Poista lika.

5.2 Verkkojohdon hankinta ja verkkoliitännän tarkistus

Noudata verkkojohtoa koskevia turvallisuusohjeita.

Virtajohdolle asetettavat vaatimukset

Hanki verkkojohto, jotka täyttää seuraavat vaatimukset:

- 3 johdinta, joiden läpimitta on vähintään 2,5 mm (sis. suojaohjimen)
- Pituus enintään 40 m
- Roiskevesisuojaus (kotelointiluokka IP44)
- Soveltuu ulkokäyttöön (laatu H05RN-F eli kumikaapeli)

Verkkoliitännälle asetettavat vaatimukset

Tarkista, vastaako verkkoliitännä seuraavia vaatimuksia:

- Sulake väh. 10 A
- Vikavirtasuojakytkin, jonka laukaisuvirta on enint. 30 mA

5.3 Työntöaisan säätö (06)

1. Työntöaisan alaosaan ja yläosaan molemmilla puolilla keskiaisan kohdalla:
 - Kierrä siipimutteri (06/6) irti keskiaisasta (06/1).
 - Irrota mutteri (06/5) ja aluslevy (06/4) ruuvista.
 - Vedä ruuvi (06/3) irti (06/c).

2. Vasen puoli: Vedä ruuvi (06/3) irti kaapelissa olevan kaapelikiinnittimen (06/8) kanssa.
3. Siirrä työntöaisa (06/2, 06/7) keskiaisan seuraavaan reikään (06/d).
4. Kiristä työntöaisa päinvastaisessa järjestyksessä.

6 KÄYTTÖ

F HUOMAUTUS Leikkaa ruoho aina ennen pystyleikkurin käyttöä (ruohon maksimikorkeus: 4 cm). Poista ylimääräiset esineet tai kappaleet ruohikolta. Varmista vakaus käytön aikana säilyttämällä käyttöasento ja pitämällä kiinni kahvasta.

6.1 Työntöaisan taittaminen kokoon ja auki (09)

⚠ VARO! Puristumisvaara. Sormet tai muut kehon osat voivat jäädä puristuksiin työntöaisan irrallisten osien väliin.

- Pidä työntöaisan irrallisista osista tukevasti kiinni.
- Älä laita sormia tai muita kehon osia irrallisten osien väliin.

HUOMAUTUS! Sähköjohdon vaurioitumisvaara. Moottori- ja verkkojohto voivat joutua puristuksiin työntöaisan irrallisten osien väliin ja vahingoittua.

- Kun taitat työntöaisan kokoon tai auki, älä jätä johtoa puristuksiin.

Työntöaisan taittaminen kokoon

1. Löysää työntöaisan alaosan siipimuttereita (09/1) ja taita työntöaisan yläosa (09/2) alas (09/a).
2. Löysää työntöaisan yläosan siipimuttereita (09/3) sen verran, että voit taittaa koko taitetun työntöaisan yläosan ylös (09/b).
3. Kiristä kaikki siipimutterit kevyesti.

Työntöaisan taittaminen auki

Toimi päinvastaisessa järjestyksessä.

6.2 Luukun avaaminen (10)

Laitetta voidaan käyttää ruohon keräyssäiliön kanssa tai ilman sitä.

Pystyleikkaus ilman ruohon keräyssäiliötä

F HUOMAUTUS Luukku on suljettu, kun laite toimitetaan. Avaa luukku aina ennen pystyleikkaamista, jotta leikattava aines voi poistua luukun kautta.

1. Avaa luukku (10/1) taittamalla sitä taaksepäin, kunnes se lukittuu kuuluvasti 30°:n kulmaan.

Pystyleikkaus ruohon keräyssäiliön kanssa

Avaa luukku taittamalla se kokonaan ylös. Ruohon keräyssäiliön käyttäminen: katso *Luku 6.3 "Ruohon keräyssäiliön (lisävaruste) laittaminen paikalleen ja poistaminen paikaltaan (11)", sivu 212.*

6.3 Ruohon keräyssäiliön (lisävaruste) laittaminen paikalleen ja poistaminen paikaltaan (11)

Ruohon keräyssäiliön kiinnitys

1. Nosta luukku (11/1) ylös (11/a).
2. Kiinnitä ruohon keräyssäiliö (11/2) takaapäin pidikkeisiin (11/b).
3. Päästä luukku irti.

Ruohon keräyssäiliön irrotus ja tyhjennys

1. Pysäytä laite ja odota, kunnes teräosa pysähtyy.
2. Nosta luukku (11/1).
3. Irrota keräyssäiliö (11/2) pidikkeistä ja poista se taaksepäin.
4. Tyhjennä keräyssäiliö.
5. Kiinnitä keräyssäiliö (ks. ylh.).

6.4 Muokkaussyvyyden säätö (12)

⚠ VARO! Vaara – teräviä teriä. Jos vielä liikkuvaan tai pysähdyksissä olevaan teräosaan kosketaan, voi syntyä viiltohaavoja.

- Pysäytä laite ja odota, kunnes teräosa pysähtyy.
- Vedä pistoke irti, jotta laitteessa ei ole virtaa.
- Käytä suojakäsineitä.

Muokkaussyvyys valitaan seuraavin perustein:

- Nurmikon kunto:
 - hoidettu: pieni muokkaussyvyys
 - villiintynyt: suuri muokkaussyvyys.
- Leikattava aines:
 - aluksi 2–3 mm:n tunkeumasyyvyys nurmikon pinnan alle
 - säädä muokkaussyvyyttä vaiheittain syvemmäksi, kunnes maasta nousee tarpeeksi ainesta.
- Terän kuluminen:
 - uudet terät: pieni muokkaussyvyys
 - kuluneet terät: suuri muokkaussyvyys.

Jos muokkaussyvyys on liian suuri: Laite pysähtyy eikä moottori pyöri.

HUOMAUTUS! Laitteen vaurioitumisvaara.

Muokkaussyvyttä voidaan säätää vain, kun moottori on sammutettu ja teräkseli ei liiku.

- Käännä säätöpyörää (12/1) oikealle pienellä syvyydellä tapahtuvaa pystyleikkausta varten (12/2). Teräosa nousee ylöspäin.
- Muokkaussyvyyden tarkistaminen:
 - Käynnistä laite (katso *Luku 6.6 "Moottorin käynnistäminen ja sammuttaminen (16, 17)", sivu 213*).
 - Aja laitetta nurmikolla lyhyen matkaa ja tarkista muokkausjälki. Jos pystyleikkaus on liian vähäistä tai epäsäännöllistä, teräosaa on laskettava alemmas.
- Pysäytä laite ja odota, kunnes teräosa pysähtyy.
- Käännä säätöpyörää (12/1) hieman vasemmalle, jotta voit pystyleikata suuremmalta syvyydeltä (12/3). Teräosa laskeutuu alemmas.
- Toista näitä vaihteita, kunnes muokkausjälki on tasaista.

6.5 Sähköverkkoon kytkeminen (13, 14, 15)

- Työnnä verkkojohdon pistokeliitäntä (13/1, 14/1) tukevasti kiinni moottorikytkimen pistokkeeseen (13/2, 14/2).
- Kiinnitä verkkojohto (13/3, 14/3) vedonpoistimeen (13/4, 14/4) niin (15/a) ja (15/b), että sitä ei voi vetää irti moottorikytkimestä.

6.6 Moottorin käynnistäminen ja sammuttaminen (16, 17)

HUOMAUTUS! Laitteen vaurioitumisvaara.

Moottori ja teräosa vaurioituvat, jos ne käynnistään ja sammutetaan useita kertoja peräkkäin.

- Käynnistä moottori vain, kun teräosa on pysähdyksissä.

Moottorin käynnistäminen 32.4 E

- Paina turvakytkintä (16/1) ja pidä se painettuna (16/a).
- Vedä moottorin turvavipua (16/2) työntöaisaa (16/3) kohti (16/b). Käynnistä moottori ja teräosa.
- Päästä irti turvakytkimestä (16/1) ja pidä kiinni moottorin turvavivusta (16/2).

HUOMAUTUS Moottorin turvavipu ei lukitu. Pidä kiinni työntöaisasta koko työskentelyn ajan.

Moottorin käynnistäminen 38.4 E

- Paina turvakytkintä (17/1) ja pidä se painettuna (17/a).
- Vedä turvakahvaa (17/2) työntöaisaa (17/3) kohti (17/b). Käynnistä moottori ja teräosa.
- Päästä irti turvakytkimestä (17/1) ja pidä kiinni turvakahvasta (17/2).

HUOMAUTUS Turvakahva ei lukitu. Pidä kiinni työntöaisasta koko työskentelyn ajan.

Moottorin sammuttaminen 32.4 E

- Päästä irti moottorin turvavivusta (16/2). Se palautuu automaattisesti lähtöasentoon.

Moottori sammuu välittömästi. Teräosan käynti jatkuu vielä pysähtymiseen asti.

Moottorin sammuttaminen 38.4 E

- Päästä irti turvakahvasta (17/2). Se palautuu automaattisesti lähtöasentoon.

Moottori sammuu välittömästi. Teräosan käynti jatkuu vielä pysähtymiseen asti.

VARO! Vaara – teräviä teriä. Jos vielä liikkuvaan tai pysähdyksissä olevaan teräosaan kosketaan, voi syntyä viiltohaavoja.

- Pysäytä laite ja odota, kunnes teräosa pysähtyy.
- Vedä pistoke irti, jotta laitteessa ei ole virtaa.
- Käytä suojakäsineitä.

7 HUOLTO JA HOITO

VARO! Vaara – teräviä teriä. Jos vielä liikkuvaan tai pysähdyksissä olevaan teräosaan kosketaan, voi syntyä viiltohaavoja.

- Pysäytä laite ja odota, kunnes teräosa pysähtyy.
- Vedä pistoke irti, jotta laitteessa ei ole virtaa.
- Käytä suojakäsineitä.

HUOMAUTUS Vaihda viallinen verkkojohto vain valmistajan alkuperäiseen verkkojohtoon (jossa on pistoke ja pistokeliitäntä!)

7.1 Teräosan puhdistus

HUOMAUTUS! Veden aiheuttama vaara. Jos laitteeseen pääsee vettä, seurauksena on oikosulku ja sähköosien rikkoutuminen.

- Älä puhdistu laitetta vesisuihkulla.
- Käytä puhdistukseen vain käsiharjaa.

- Pysäytä laite ja odota, kunnes teräosa pysähtyy.

- Vedä pistoke irti pistorasiasta.
- Irrota ruohon keräyssäiliö (katso *Luku 6.3 "Ruohon keräyssäiliön (lisävaruste) laittaminen paikalleen ja poistaminen paikaltaan (11)", sivu 212*).
- Kallista laite sivulle ja puhdista teräosa harjalla, esim. käsiharjalla.

7.2 Pystyleikkuri- tai ilmaajatelan (lisävaruste) vaihtaminen (18)

Pystyleikkuriterä sopii karkeaan pystyleikkaukseen ja ilmaajatela (lisävaruste) hienompaan työskentelyyn (katso *Luku 2.6 "Toimituksen sisältö (02, 03)", sivu 207*).

Telan irrotus

- Pysäytä laite ja odota, kunnes teräosa pysähtyy.
- Vedä pistoke irti pistorasiasta.
- Käännä laite ylösalaisin.
- Kierrä ruuvit (18/1) irti (18/a).
- Taita lukitussanka (18/2) ylös (18/b).
- Työnnä telaa (18/3) hieman kotelon suuntaan (18/c).
- Poista tela (18/d).

Telan asennus

Toimi päinvastaisessa järjestyksessä.

8 OHJEET HÄIRIÖTILANTEISSA

VARO! Loukkaantumisvaara. Laitteen teräväreunaiset ja liikkuvat osat voivat aiheuttaa vammoja.

- Käytä huolto-, hoito- ja puhdistustöiden aikana aina suojakäsineitä!

HUOMAUTUS Jos häiriötä ei ole mainittu tässä taulukossa tai et saa korjattua sitä itse, ota yhteyttä asiakaspalveluumme.

Häiriö	Syy	Korjaus
Moottori ei toimi.	Ei virtaa	<ul style="list-style-type: none"> Tarkista verkkojohto ja suojakytkin. Vedä moottorin turvavipua / turvakahvaa työntöaisaa kohti vasteen asti.
	Takkuuntunut ruoho ja sammal ovat tukkineet teräosan.	<ul style="list-style-type: none"> Säädä muokkaussyvyys pienemmäksi. Puhdista teräosa.
Oikosulku heti, kun verkko-pistoke kytketään	Laitteen sähköosissa on vikaa.	<ul style="list-style-type: none"> Vie laite huoltokorjaamoon.
Teräosa ei pyöri.	Takkuuntunut ruoho ja sammal ovat tukkineet teräosan.	<ul style="list-style-type: none"> Säädä muokkaussyvyys pienemmäksi. Puhdista teräosa.
Moottorin teho ja muok-kausteho heikkenevät.	Teräosaa jarrutetaan.	<ul style="list-style-type: none"> Säädä muokkaussyvyys pienemmäksi. Leikkaa ruoho.
	Pystyleikkurin terät ovat kuluneet.	<ul style="list-style-type: none"> Vaihda pystyleikkurin tela.
Laitte tarvitsee ja käy epäta- saisesti.	Pystyleikkurin terät ovat vau- rioituneet.	<ul style="list-style-type: none"> Vaihda pystyleikkurin tela. Vie laite huoltokorjaamoon.

9 KULJETUS

HUOMAUTUS! Laitteen vaurioitumisvaara.

Teräosa vaurioituu, jos laitetta ajetaan kovalla alustalla teräosan ollessa alhaalla.

- Teräosa nostetaan ylös kiertämällä muokkaussyvyyden säätöpyörää pienellä syvyydellä tehtävän pystyleikkauksen asentoon.
1. Sammuta moottori ja odota, kunnes teräosa pysähtyy.
 2. Käänä muokkaussyvyyden säätöpyörää oikealle pienellä syvyydellä tehtävän pystyleikkauksen asentoon (12/2).
 3. Vedä verkkopistoke pistorasiasta, kerää verkkojohto kokoon.

Laitteen kuljettaminen kahden käsiteltävän alueen välillä

- Aja laite muokattavalle alueelle teräosa ylös nostettuna.
- Jos kannat laitetta: Nosta laitetta kantokahvasta.

Laitteen kuljettaminen ajoneuvossa

- Taita työntöaisa kokoon (katso *Luku 6.1 "Työntöaisan taittaminen kokoon ja auki (09)", sivu 212*).
- Varmista, ettei laite pääse kaatumaan tai luisutamaan ajoneuvossa.
- Suojaa laite ympärillä olevien esineiden aiheuttamilta iskuilta.
- Älä laita mitään esineitä laitteen päälle.

10 SÄILYTYS

1. Vedä pistoke irti pistorasiasta.
2. Käänä muokkaussyvyyden säätöpyörää oikealle pienellä syvyydellä tehtävän pystyleikkauksen asentoon (12/2).
3. Taita työntöaisa kokoon (katso *Luku 6.1 "Työntöaisan taittaminen kokoon ja auki (09)", sivu 212*).
4. Puhdista laite perusteellisesti (katso *Luku 7.1 "Teräosan puhdistus", sivu 213*).
5. Hankaa kaikkiin metalliosiin ohuesti öljyä tai silikonია, joka suojaa niitä ruostumiselta.
6. Säilytä laite kuivassa, puhtaassa ja pakkaselta suojatussa paikassa. Suojaa laite pölyltä hengittävällä materiaalista valmistetulla peitteellä. Älä käytä muovikalvoa, jotta sen alle ei kerry kosteutta.

11 HÄVITTÄMINEN

Sähkö- ja elektroniikkalaitteita koskevaan lakiin liittyviä huomautuksia



- Käytöstä poistetut sähkö- ja elektroniikkalaitteet eivät kuulu sekajätteeseen, vaan ne on toimitettava erilliseen keräykseen!

- Sähkö- ja elektroniikkalaitteiden omistajat/käyttäjät ovat lain nojalla velvollisia palauttamaan laitteet, kun ne on poistettu käytöstä.

Yliiviivattua jäteastiaa esittävä symboli tarkoittaa, että sähkö- ja elektroniikkalaitteita ei saa hävittää kotitalousjätteen mukana.

Käytöstä poistetut sähkö- ja elektroniikkalaitteet voidaan luovuttaa maksutta seuraaviin vastaanotuspisteisiin:

- Kunnalliset jäte- tai keräyspisteet (esim. kuntien jäteasemat)
- Sähkölaitteiden myyntipisteet (tavanomaiset liikkeet ja online-myyjät), jos kauppias on velvoitettu ottamaan laitteet vastaan tai tarjoavat tämän palvelun vapaaehtoisesti.

Nämä tiedot ovat voimassa vain laitteille, jotka asennetaan ja myydään Euroopan Unioniin kuuluvissa maissa ja joita koskee direktiivi 2012/19/EU. Euroopan unionin ulkopuolisissa maissa voi olla näistä poikkeavia määräyksiä sähkö- ja elektroniikkalaitteiden hävittämisestä.

12 ASIAKASPALVELU JA HUOLTO

Tuotevastuuta, korjauksia ja varaosia koskevilla kysymyksissä ota yhteyttä lähimpään AL-KO-huoltopisteeseen. Niiden yhteystiedot löydät internet-osoitteesta

www.alco-garden.com/service-contacts

Lisätietoja varaosista on saatavilla osoitteessa

www.alco-garden.com/spareparts

13 VAATIMUSTENMUKAISUUSVAKUUTUKSEEN LIITTYVIÄ TIETOJA

Vakuutamme täten yksinomaisella vastuulla, että tämä tuote täyttää markkinoille tuodussa muodossaan yhdenmukaistettujen EU-direktiivien, EU-turvallisuusstandardien ja tuotekohtaisten standardien vaatimukset. Vaatimustenmukaisuusvakuutus on osa käyttöohjetta ja toimitetaan koneen mukana.

14 TAKUU JA TUOTEVASTUU

Jos laitteessa esiintyy lakisääteisenä takuuajana materiaali- tai valmistusvirheitä, meillä on oikeus valintamme mukaan joko korjata ne tai vaihtaa virheellinen osa uuteen. Takuun voimassaoloaika määräytyy laitteen ostomaan lainsäädännön mukaan.

Takuu on voimassa vain, kun:

- tätä käyttöohjetta noudatetaan
- laitetta käsitellään asianmukaisesti
- käytetään alkuperäisvaraosia

Takuu raukeaa, jos:

- laitetta yritetään korjata omavaltaisesti
- laitteeseen tehdään omavaltaisia teknisiä muutoksia
- laitetta käytetään sen käyttötarkoituksen vastaisesti

Takuu ei koske:

- tavallisesta käytöstä johtuvia maalipinnan vaurioita
- kulutusosia, joita ei ole kehystetty varaosaluettelossa

Takuuaika alkaa siitä, kun ensimmäinen loppukäyttäjä ostaa laitteen. Ratkaiseva on ostokuitin päivämäärä. Ota yhteys laitteen myyjään tai lähimpään valtuutettuun huoltopisteeseen ja esitä takuutodistus ja alkuperäinen ostokuitti. Nämä ehdot eivät koske ostajan lakisääteisiä oikeuksia, jotka perustuvat virhevastuuseen.

ALGUPÄRASE KASUTUSJUHENDI TÕLGE

Sisukord

1	Selle kasutusjuhendi kohta	217	6.3	Murukogumiskorv paigaldamine ja eemaldamine [lisavarustus] (11)	224
1.1	Tiitellehel olevad sümbolid.....	217	6.4	Töösügavuse reguleerimine (12)	224
1.2	Sümbolite ja märksõnade seletus.....	218	6.5	Toitevõrku ühendamine (13, 14, 15) ..	225
2	Toote kirjeldus.....	218	6.6	Mootori käivitamine ja seiskamine (16, 17).....	225
2.1	Otstarbekohane kasutamine.....	218	7	Hooldus	225
2.2	Võimalik prognoositav väärkasutamine.....	218	7.1	Lõikemehhanismi puhastamine.....	225
2.3	Ohutus- ja kaitseeadised	218	7.2	Kobestus- või õhutusvaltsi (lisavarustus) vahetamine (18)	226
2.4	Sümbolid seadmel	218	8	Abi tõrgete korral	226
2.5	Toote ülevaade (01).....	219	9	Transportimine.....	226
2.6	Tarnekomplekt (02, 03).....	219	10	Hoiulepanek.....	227
3	Ohutusjuhised	219	11	Jäätmekäitus.....	227
3.1	Elektrimasinate üldised ohutusjuhised	219	12	Klienditeenindus/teenindus.....	227
3.1.1	Ohutus töökohal	219	13	Teave vastavusdeklaratsiooni kohta	227
3.1.2	Elektriohutus.....	220	14	Garantii.....	227
3.1.3	Inimeste ohutus	220			
3.1.4	Elektrimasina kasutamine ja käsitsemine	220	1 SELLE KASUTUSJUHENDI KOHTA		
3.1.5	Teenindus.....	221	■	Saksakeelne versioon on alapärane kasutusjuhend. Kõik teised keeleversioonid on alapärase kasutusjuhendi tõlged.	
3.2	Murukobestaja ja muruõhutaja ohutusjuhised.....	221	■	Hoidke kasutusjuhendit alati sellises kohas, kust te selle vajadusel kiiresti üles leiate.	
3.3	Vibratsioonikoormus	222	■	Andke seade edasi teisele isikule ainult koos kasutusjuhendiga.	
3.4	Mürakoormus.....	222	■	Lugege kindlasti selles kasutusjuhendis olevaid ohutusjuhiseid ja hoiatusi.	
4	Monteerimine	223	1.1 Tiitellehel olevad sümbolid		
4.1	Kobestaja paigaldamine (04 - 06).....	223			
4.2	Murukogumiskorvi paigaldamine (07, 08).....	223			
5	Kasutuselevõtt.....	223			
5.1	Visuaalne kontroll	223			
5.2	Toitekaabli hankimine ja toiteühenduse kontrollimine.....	223			
5.3	Käepideme kohandamine (06).....	223			
6	Kasutamine	224			
6.1	Käepideme kokku- ja lahtiklappimine (09)	224			
6.2	Kaitsekatte avamine (10).....	224			

Sümbol	Tähendus
	Lugege kasutusjuhend enne aku kasutuselevõttu kindlasti tähelepanelikult läbi. See on ohutu töö ja rikked vältimise eeldus.
	Kasutusjuhend

Sümbol	Tähendus
	Õrge kahjustage ega lõigake toitekaablit, muidu tekib elektrilöögi oht!

1.2 Sümbolite ja märksõnade seletus

⚠ OHT! Tähistab vahetult ohtlikku olukorda, mille eiramine toob kaasa surmava või raske vigastuse.

⚠ HOIATUS! Tähistab võimalikku ohtlikku olukorda, mille eiramine võib tuua kaasa surmava või raske vigastuse.

⚠ ETTEVAATUST! Tähistab võimalikku ohtlikku olukorda, mille eiramine võib tuua kaasa kerge või mööduka vigastuse.

TÄHELEPANU! Tähistab ohtlikku olukorda, mille eiramine võib tuua kaasa materiaalse kahju.

f MÄRKUS Erijuhised arusaamise ja käsitsemise parandamiseks.

2 TOOTE KIRJELDUS

Selles dokumendis kirjeldatakse mitut seadme mudelit. Tuvastage õige mudel tootejooniste ja erinevate funktsioonide kirjelduste alusel.

2.1 Otstarbekohane kasutamine

See õhutaja on ette nähtud muru kobestamiseks ja õhutamiseks (aereerimiseks) erakasutuses ning sellega tohib töötada vaid kuival lühikeseks niidetud murul.

Igasugune muu kasutamine ning ümber- ja juurdehitused muudavad seadme otstarvest ja tühistavad garantii ja vastavuskinnituse (CE-märkis), samuti ei vastuta tootja sellisel juhul kasutajale ja kolmandatele isikutele tekkiva kahju eest.

2.2 Võimalik prognoositav väärkasutamine

Seade ei ole ette nähtud äriotstarbel kasutamiseks avalikes parkides ja spordiväljakutel, samuti mitte kasutamiseks põllu- ja metsamajanduses. Seda ei tohi kasutada põõsaste ja hekkide lühendamiseks ega pinnase tasandamiseks.

2.3 Ohutus- ja kaitseseadised

⚠ HOIATUS! Kehavigastuste oht. Vigased ja väljalülitatud ohutus- ja kaitseseadised võivad tekitada raskeid vigastusi.

- Laske vigased ohutus- ja kaitseseadised remontida.
- Ärge blokeeri ohutus- ja kaitseseadiseid.

Mootorilüliti hoob / turvaheob

Seadmel on mootorilüliti hoob / turvaheob, mille lahtilaskmisel seade seiskub.

Kaitsekate

Seadmel on kaitsekate, mis takistab muru ja esemete väljapaiksumist ilma murukogumiskorvita kobestamisel.

2.4 Sümbolid seadmel

Sümbol	Tähendus
	Ohtlikud väljapaiskuvad objektid! Hoidke kõrvalised isikud ohupiirkonnast eemal! Hoidke ohutut kaugust!
	Enne hooldus-, korrashoiu- ja puhastustöid tuleb lugeda kasutusjuhendit!
	Ärge sõitke üle toitekaabli! Elektrilöögi oht kahjustunud toitekaabli korral.
	Hoidke käed ja jalad löikemehhanismist eemal! Enne hooldus-, korrashoiu- ja puhastustöid - tuleb seade teivõrgust lahutada!
	Ei ole asjakohane.
	Mootori käivitamine vt Peatükk 6.6 "Mootori käivitamine ja seiskamine (16, 17)", lehekülg 225

Süm-bol	Tähendus
	Muru kobestamine väikesel sügavusel
	Muru kobestamine suurel sügavusel

2.5 Toote ülevaade (01)

Num-ber	Osa
1	Ülemine käepide, kokkuklapitav
2	32.4 E: Mootorilüliti hooob 38.4 E: Turvahooob
3	Mootorilüliti koos turvalüliti ja integreeritud toitepistikuga
4	Kaabli tõmbetõkis
5	Tiibkruvid
6	Keskpide
7	Alumine käepide, reguleeritava kõrguse-ga
8	Kaitsekate
9	Töösügavuse seaderatas
10	Lõikemehhanism koos kobestus- või õhutusvaltsiga
11	Murukogumiskorv
12	Kobestusvalts
13	Õhutusvalts*

* ainult 38.4 E

2.6 Tarnekomplekt (02, 03)

Tarnekomplekti kuuluvad siin loetletud osad. Kontrollige, kas kõik osad on olemas:

Num-ber	Osa
1	Ülemine käepide
2	Keskpide (x2)
3	Alumine käepide
4	Kobestaja

Num-ber	Osa
5	Murukogumiskorv
6	Kaabli tõmbetõkis
7	Kaabli tõmbetõkise kinnitusklamber
8	Kaabliklemmid (x2)
9	Tiibmutrid (x4)
10	Kaabliklemm kaabliil
11	Mutrid (x4)
12	Kaasasolevad seibid (x4)
13	Käepideme kruvid (x4)
14	Alumise pideme kruvid (x2)
15	Kobestusvalts
16	Õhutusvalts* **

* ainult 38.4 E

** Seadme kahjustumise oht. Eemaldage õhutusvalts enne seadme sisselülitamist.

Lisavarustusena saadaval:

- Õhutusvalts 32 cm, art-nr: 114049 (ainult 32.4 E Basic Care)

3 OHUTUSJUHISED

3.1 Elektrimasinate üldised ohutusjuhised

⚠ HOIATUS! Lugege läbi kõik ohutusjuhised, juhendid, joonised ja tehnilised andmed, mis selle masinaga kaasas on. Alljärgnevate juhiste eiramise tagajärg võib olla elektrilöök, tulekahju ja/või rasked vigastused.

- Hoidke kõik ohutusjuhised ja juhendid edaspidiseks alles.

Ohutusjuhistes kasutatav mõiste „masin“ tähistab võrgutoitel masinaid (toitekaabliga) või akutoitel masinaid (ilma toitekaablit).

3.1.1 Ohutus töökojal

- Hoidke töökoht puhas ja hästi valgustatud. Korralagedus ja valgustamata töökoht võib põhjustada õnnetusi.
- Ärge töötage masinaga plahvatusohtlikus keskkonnas, kus leidub süttivaid vedelikke, gaase või tolmu. Masin tekitab sademeid, mis võivad süüdata tolmu või auru.

- **Hoidke lapsed ja muud isikud masina kasutamise ajal eemal.** Tähelepanu hajumise korral võite kaotada kontrolli masina üle.

3.1.2 Elektriõhutus

- **Masina pistikupesa peab sobima pistikupesaga.** Pistikut ei tohi mitte mingil viisil muuta. Ärge kasutage kaitsemaandusega masinal adapterpistikuid. Modifitseerimata ja sobivad pistikupesad vähendavad elektrilöögi ohtu.
- **Vältige kehalist kontakti torude, kütteseadmete, pliitide ja külmikute maandatud pindadega.** Kui teie keha on maandatud, on suurem elektrilöögi oht.
- **Ärge kasutage masinat vihma ja niiskuse korral.** See võib suurendada elektrilöögi ohtu.
- **Ärge kasutage ühenduskaablit selleks mitteettenähtud otstarbel, masina kandmiseks, riputamiseks ega pistiku eemaldamiseks pesast.** Kaitske ühenduskaablit kuumuse, õli, teravate servade ja liikuvate osade eest. Kahjustunud või keerdus ühenduskaablid suurendavad elektrilöögi ohtu.
- **Kui töötate masinaga õues, kasutage ainult välistingimustesse sobivaid pikenduskaableid.** Välistingimustesse sobiva pikenduskaabli kasutamine vähendab elektrilöögi ohtu.
- **Kui masina kasutamist niiskes keskkonnas ei saa vältida, kasutage rikkevoolukaitselülitit.** Rikkevoolukaitselüliti kasutamine vähendab elektrilöögi ohtu.

3.1.3 Inimeste ohutus

- **Olge tähelepanelik, jälgige oma tegevust ning säilitage masinaga töötamisel kaine mõistus.** Ärge kasutage masinat, kui olete väsinud või uimastite, alkoholi või ravimite mõju all. Üks hetk tähelepanematust masina kasutamisel võib põhjustada raskeid vigastusi.
- **Kasutage isikukaitsevahendeid ja alati kaitseprille.** Isikukaitsevahendite, nagu tolmutumaks, libisemiskindlad kaitsekindad, kaitsekiiver või kõrvaklapid sõltuvalt masina liigist ja kasutusest, kasutamine vähendab vigastuste ohtu.
- **Vältige juhuslikku käivitumist. Veenduge, et masin oleks enne toitevõrku ühendamist ja/või akuga ühendamist, kätte võtmist või teisaldamist välja lülitatud.** Kui hoiate masina teisaldamise ajal sõrme lülitilt

või lülitate masina toitevõrku sisselülitatuna, võib see põhjustada õnnetusi.

- **Enne masina sisselülitamist tuleb eemaldada seadistusvahendid ja kruvikeerajad.** Masinal pöörlevas osas olev tööriist või võti võib põhjustada vigastusi.
- **Vältige ebanormaalselt kehahoiakut. Jälgi, et teie asend oleks stabiilne ning et oleksite alati tasakaalus.** Nii saate masinat ootamatus olukorras paremini kontrolli all hoida.
- **Kandke sobivat riietust. Ärge kandke avarat riietust ega ehteid. Hoidke juuksed ja riideesemed liikuvatest osadest eemal.** Avarad riided, ehted ja pikad juuksed võivad liikuvate osade vahele jääda.
- **Kui paigaldada saab tolmuimu- ja tolmu kogumisseadiseid, tuleb need paigaldada ja neid õigesti kasutada.** Tolmuimeja kasutamine vähendab tolmu tõttu tekkivaid ohte.
- **Ärge laske tekkida pettekujutelmahutusest ning ärge eirake masinate ohutuseeskirju, isegi kui olete masinat korduvalt kasutanud.** Tähelepanematu tegutsemine võib viia murdosa sekundi jooksul raskete vigastusteni.

3.1.4 Elektrimasina kasutamine ja käsitsemine

- **Ärge koormake masinat üle. Kasutage tööks sobivat masinat.** Sobiva masinaga kulgeb töö paremini ja ohutumalt ning ettenähtud võimsusvahemikus.
- **Ärge kasutage masinat, mille lüliti on defektne.** Masin, mida ei saa enam sisse ega välja lülitada, on ohtlik ja tuleb parandada.
- **Enne seadmel seadistuste tegemist, tööriistaosade vahetamist või masina hoivule panekut lahutage pistik pistikupesast ja/või eemaldage eemaldatav aku.** See ettevaatusabinõu takistab masina juhuslikku käivitumist.
- **Hoivule pandud masin peab asuma lastele kättesaamatus kohas. Ärge lubage masinat kasutada inimestel, kes seda ei tunne või kes ei ole seda juhendit läbi lugenud.** Masinad on kogenematute isikute käes ohtlikud.
- **Hooldage masinaid ja rakendustööriistu ettevaatlikult. Kontrollige, kas liikuvad osad töötavad laitmatult ega jää kinni, ega osad pole murdunud või kahjustunud ja**

ega masina toimimises pole tõrkeid. Laske kahjustunud osad enne masina kasutamist parandada. Paljude õnnetuste põhjus on halvasti hooldatud masin.

- **Hoidke lõiketööriistu terava ja puhtana.** Korralikult hooldatud ja teritatud lõiketööriistad jäävad vähem kinni ja on lihtsamini juhitaavad.
- **Kasutage masinat, rakendustööriista jne kooskõlas selle juhendiga. Arvestage sealjuures töötingimuste ja läbiviidava tegevusega.** Masin kasutamine mitteetnenähitud otstarbeks võib kaasa tuua ohtlikke olukordi.
- **Hoidke käepidemed ja haardepinnad kuiva, puhta ning õli- ja rasvavabana.** Libedad käepidemed ja haardepinnad ei võimalda ootamatust olukorras masinat ohutult kasutada ja kontrolli all hoida.

3.1.5 Teenindus

- **Laske masinat remontida üksnes kvalifitseeritud spetsialistil, kes peab kasutama originaalvaruosi.** Sellega tagate, et masina ohutus säilib.

3.2 Murukobestaja ja muruõhutaja ohutusjuhised

- **Ärge kasutage masinat halva ilmaga, eriti äikeseohtu korral.** See vähendab pikselõõgi saamise ohtu.
- **Kontrollige hoolikalt, ega masina tööpiirkonnas ei ole metsloomi.** Töötav masin võib metsloomi vigastada.
- **Kontrollige hoolikalt, ega masina tööpiirkonnas pole kive, pulki, traate, konte ega muid võõrkehi, ja eemaldage need.** Väljapaiskuvad osad võivad põhjustada vigastusi.
- **Kontrollige enne masina kasutamist alati, ega piid või piisõlmed pole kulunud või kahjustunud.** Kulunud või kahjustada saanud osad suurendavad vigastusohtu.
- **Kontrollige enne kasutamist toitekaablil ja võimalikel pikenduskaablitel kahjustuste ja vananemise märke.** Ärge kasutage masinat, kui kaabel on kahjustunud või kulunud. Kui toitekaabel saab töö ajal kahjustada või kulub, lülitage masin välja ja ärge puudutage kaablit enne, kui olete toitepistikut lahutanud. Kahjustunud toite- või pikenduskaabel võib põhjustada elektrilöögi, tulekahju ja/või rasked vigastused.
- **Kontrollige regulaarselt, ega kogumismahuti pole kulunud.** Kulunud või kahjustunud

kogumismahuti võib suurendada vigastusohtu.

- **Jätke kaitsekatted oma kohale. Kaitsekatted peavad olema kinnitatud kasutusvalmilt ja nõuetekohaselt.** Lahtine, kahjustunud või valesti toimiv kaitsekate võib põhjustada vigastusi.
- **Hoidke õhusisselaskeavad ladestistest puhtad.** Ummistunud õhusisselaskeavad ja ladestised võivad põhjustada ülekuumenemist ja tuleohtu.
- **Kandke masina käitamisel alati libisemiskindlaid turvajalatsmeid. Ärge kasutage masinat paljajalu ega lahtiste sandaalidega.** Nii väldite jalavigastuste ohtu kokkupuutel pöörlevate piidega.
- **Kandke masina käitamisel alati pikki pükse.** Paljas nahk suurendab vigastusohtu väljapaiskuvate osade tõttu.
- **Ärge kasutage masinat märjal murul. Alati kõndige, mitte ärge jookske.** Nii vähendate libisemise ja kukkumise ohtu, mis võib põhjustada vigastusi.
- **Ärge kasutage masinat järskudel kallakutel.** Nii vähendate kontrolli kaotamise, libisemise ja kukkumise ohtu, mille tagajärjel võite saada vigastusi.
- **Jälgige kallakul töötamisel stabiilset asendit: töötage alati kallaku suhtes risti, mitte üles- või allasuunas, ning olge töösuuna muutmisel äärmiselt ettevaatlik.** Nii vähendate kontrolli kaotamise, libisemise ja kukkumise ohtu, mille tagajärjel võite saada vigastusi.
- **Olge tagurpidi töötamisel või masina vedamisel enda järel eriti ettevaatlik. Jälgige alati ümbrust.** See vähendab töö ajal komistusohtu.
- **Hoidke toitekaabel piidest eemal.** Kahjustunud toitekaabel võib põhjustada elektrilöögi, tulekahju ja/või rasked vigastused.
- **Kui toitekaabel on takerdunud või kahjustunud, lülitage masin välja ja lahutage toitepistik.** Takerdunud või kahjustunud kaablid võivad suurendada elektrilöögi ohtu.
- **Hoidke masinat ainult isoleeritud haardepindadest, sest piid võivad puutada vastu peidetud elektrikaableid või vastu oma toitekaablit.** Piide kokkupuude pingestatud juhtmega võib pingestada ka metallosad ning põhjustada elektrilöögi.

- **Ärge puudutage piisid ega muid ohtlikke osi, mis veel liiguvad.** Sellega vähendate liikuvatest osadest tulenevat vigastusohu.
- **Veenduge, et kõik lülitid oleksid välja lülitatud ja toitepistik lahutatud, enne kui kinijäänud materjali eemaldate või masina puhastate.** Masina ootamatu tööle hakkamine võib kaasa tuua rasked vigastused.

3.3 Vibratsioonikoormus

Vibratsiooni üldised ja müraemissiooni väärtused

- Esitatud vibratsiooni üldised ja müraemissiooni väärtused on mõõdetud normitud kontrollimeetodi abil ning neid saab kasutada elektritööriistade omavaheliseks võrdlemiseks.
- Esitatud vibratsiooni üldiseid ja müraemissiooni väärtuseid saab kasutada ka esialgseks koormuse hindamiseks.
- Vibratsiooni üldised ja müraemissiooni väärtused võivad elektritööriista tegeliku kasutamise ajal esitatud väärtustest erineda sõltuvalt sellest, kuidas elektritööriista kasutatakse.
- Järgige ohutuspeatükis esitatud ohutusmeetmeid. Püüdke vibratsioonikoormust võimalikult madalana hoida. Vibratsioonikoormust saab vähendada näiteks kinnaste kandmisega tööriista kasutamise ajal ning tööaja piiramisega. Sealjuures tuleb arvestada kõigi töötajate osadega (nt aeg, millal elektritööriist on välja lülitatud ning aeg, millal see on sisse lülitatud, aga töötab ilma koormuseta).

Ohtlik vibratsioon

- *Tegelik vibratsiooniväärtus seadme kasutamise ajal võib erineda tootja näidatud väärtusest.* Seetõttu arvestage enne kasutamist ja kasutamise ajal järgmistest mõjuteguritega:
 - Kas seadet kasutatakse otstarbekohaselt?
 - Kas materjali lõigatakse või töödeldakse õigesti?
 - Kas seade on töökorras?
 - Kas lõiketööriist on korralikult teritatud või on paigaldatud õige lõiketööriist?
 - Kas hoidepidemed ja lisavarustusse kuuluvad vibratsioonipidemed on paigaldatud ning tugevalt seadmega ühendatud?
- Käitage seadet ainult vastava töö jaoks vajaliku mootori kiirusega. Müra ja vibratsiooni vä-

hendamiseks vältige maksimaalset pöörlemiskiirust.

- Ebaõige kasutamine ja hooldus võivad seadme müra ja vibratsiooni suurendada. See põhjustab tervisekahjustusi. Sellisel juhul lülitage seade kohe välja ja laske volitatud hoolustöökojal remontida.
- Vibratsiooni tõttu tekkiv koormus sõltub tehtavast tööst või seadme kasutamisest. Hinnake koormust ja tehke töös sellele vastavalt pause. See vähendab vibratsioonikoormust kogu tööajal.
- Seadme pikemaajalisel kasutamisel puutub kasutaja kokku vibratsiooniga, mis võib põhjustada vereringehäireid (valge sõrm). Selle riski vältimiseks kandke kaitsekindaid ja hoidke käsi soojas. Valge sõrme sümptomi tekkimisel pöörduge kohe arsti poole. Sümptomid on: naha tundetus, tundlikkuse vähenemine, kihelamine, sügelemine, valu, jõu vähenemine, värvimuutus või seisukorra muutus. Tavaliselt puudutavad need sümptomid sõrmi, käsi või pulssi. Madalal temperatuuril oht suureneb.
- Tehke tööpäeva jooksul pikemaid pause, et saaksite mürast ja vibratsioonist puhata. Kavandage töö nii, et tugevat vibratsiooni tekitavate seadmete kasutamine jaotuks mitmele päevale.
- Kui teil tekib seadme kasutamise ajal kätel ebameeldiv tunne või värvimuutus, katkestage kohe töö. Tehke piisavalt tööpause. Ilma piisavate tööpausideta võib tekkida käelaba ja käsivarre vibratsiooni sündroom.
- Vähendage vibratsiooniga kokkupuutumise riski. Hooldage seadet vastavalt kasutusjuhendis olevatele juhistele.
- Kui seadet kasutatakse tihti, pöörduge vibratsioonivastaste tarvikute (nt pidemed) saamiseks edasimüüja poole.
- Vältige seadmega töötamist temperatuuril alla 10 °C. Koostage töökava, millega vibratsioonikoormust piirata.

3.4 Mürakoormus

Teatava mürakoormuse teke selle seadme tõttu on vältimatu. Kavandage mürarohked tööd ajale, millal need on lubatud ja ette nähtud. Vajadusel järgige puhkeajaga ning piirake tööaeg hädavajaliku ajaga. Enda kaitsmiseks ja läheduses olevate isikute kaitsmiseks tuleb kanda sobivat kuulmis- kaitsevahendit.

4 MONTEERIMINE

⚠ HOIATUS! Mittetäielik monteerimine on ohtlik! Mittetäielikult monteeritud seadme käitamine võib põhjustada raskeid vigastusi.

- Kasutage seadet ainult siis, kui sukelpump on täielikult sukeldatud!
- Enne sisselülitamist kontrollige kõigi kaitse-seadiste olemasolu ja toimimist!

4.1 Kobestaja paigaldamine (04 - 06)

Alumise käepideme paigaldamine (04)

1. Asetage käepide (04/1) kobestaja avadesse (04/2) (04/a).
2. Keerake alumine käepide alumise pideme kruvidega (02/14, 03/13, 04/3) käega kinni (04/b).

Kaabli tõmbetõkise paigaldamine (05)

1. Kerige kaabli tõmbetõkis (05/1) altpoolt ülemisele käepidemele (05/a).
2. Kinnitage kaabli tõmbetõkise kinnitusklamber (05/2) kaabli tõmbetõkise all ülemisele käepidemele (05/b).

Keskpideme paigaldamine alumisele käepidemele (06)

1. Asetage mõlemad keskipidemed (06/1) alumisele käepidemele (06/2).
2. Asetage kruvid (06/3) läbi.
3. Vasakul pool: asetage kruvi (06/3) läbi kaablil oleva kaabliklemmi (06/8).
4. Asetage kohale ja keerake kinni kaasasolevad seibid (06/4), mutrid (06/5) ja tiibmutrid (06/6).

Ülemise käepideme paigaldamine keskipidemele (06)

ℹ MÄRKUS Paigaldage enne ülemise käepideme paigaldamist kaabli tõmbetõkis.

1. Asetage ülemine käepide (06/7) keskipidemele (06/1).
2. Asetage kruvid (06/3) läbi.
3. Asetage kohale ja keerake kinni kaasasolevad seibid (06/4), mutrid (06/5) ja tiibmutrid (06/6).

Kaabliklemmide paigaldamine (06)

1. Kinnitage kaabel koos kaabliklemmidega (06/9) pidemele (06/e).

4.2 Murukogumiskorvi paigaldamine (07, 08)

Vt jooniseid (07) kuni (08).

5 KASUTUSELEVÖTT

TÄHELEPANU! Seadme kahjustumise oht. Õhutusvalts on kinnitatud kobestaja alumisele küljele.

- Eemaldage õhutusvalts enne seadme sisselülitamist.

5.1 Visuaalne kontroll

1. Kontrollige, ega seadmel ei ole kahjustusi ja lahtiseid kruve. Vahetage vigased seadmeosad ja keerake kruvid kinni.
2. Kontrollige, ega toitekaabli ei ole kahjustusi. Vahetage vigane toitekaabel välja.
3. Kontrollige, ega seadmel ei ole tugevat mustust. Eemaldage mustus.

5.2 Toitekaabli hankimine ja toiteühenduse kontrollimine

Järgige toitekaabli ohutusjuhiseid.

Nõuded toitekaablile

Hankige toitekaabel, mis vastab alljärgnevatele nõuetele:

- kolm juhet minimaalse ristlõikega 2,5 mm (st koos kaitsejuhiga)
- maksimaalne pikkus 40 m
- pritsmeveekaitsega (kaitseklass IP44)
- sobib kasutamiseks välistingimustes (kvaliteet H05RN-F, st kummiümbrisega juhe)

Nõuded toiteühendusele

Kontrollige, kas toiteühendus vastab alljärgnevatele nõuetele:

- min 10 A kaitse
- rikkevoolu kaitselülitit max 30 mA rakendusvooluga

5.3 Käepideme kohandamine (06)

1. Käepideme külgedel all ja keskipideme ülasal:
 - Keerake tiibmutrid (06/6) keskipidemelt (06/1) lahti.
 - Eemaldage kruvil mutter (06/5) ja kaasasolev seib (06/4).
 - Tõmmake kruvi (06/3) välja (06/c).
2. Vasakul pool: tõmmake kaablil olev kruvi (06/3) koos kaabliklemmiga (06/8) välja.
3. Lükake käepide (06/2, 06/7) keskipidemelt järgmisse avasse (06/d).
4. Keerake käepide vastupidises järjekorras uuesti kinni.

6 KASUTAMINE

MÄRKUS Niitke muru alati enne kobestamist (muru max kõrgus: 4 cm). Eemaldage muru-pinnalt võõrkehad. Jääge tööasendisse ja hoidke pidemest kinni, et säilitada kasutamise ajal stabiilsus.

6.1 Käepideme kokku- ja lahtiklappimine (09)

ETTEVAATUST! **Muljumisoht.** Sõrmed ja muud kehaosad võivad käepideme lahtiste osade vahel muljuda saada.

- Hoidke käepideme lahtistest osadest tugevalt kinni.
- Ärge hoidke sõrmi ega muid kehaosi lahtiste osade vahel.

TÄHELEPANU! **Toitekaabli kahjustumise oht.** Mootori- ja toitekaabel võivad käepideme lahtiste osade vahele jääda ning kahjustada saada.

- Ärge jätke käepideme kokku- ja lahtipööramisel kaablit selle vahele.

Käepideme kokkupööramine

1. Keerake alumisel käepidemel olevad tiibmutrid (09/1) lahti ja pöörake ülemine käepide (09/2) alla (09/a).
2. Keerake ülemisel käepidemel olevad tiibmutrid (09/3) nii palju lahti, et kogu kokkupööratud ülemise käepideme saaks üles (09/b) pöörata.
3. Keerake kõik tiibmutrid kergelt kinni.

Käepideme lahtipööramine

Toimige vastupidises järjekorras.

6.2 Kaitsekatte avamine (10)

Seadet saab kasutada nii murukogumiskorviga kui ka ilma selleta.

Muru kobestamine ilma murukogumiskorvita

MÄRKUS Kaitsekate on tarneolekus suletud. Avage enne muru õhutamist alati kaitsekate, et õhutatav materjal saaks kaitsekatte juurest ära liikuda.

1. Avage kaitsekate (10/1) suunaga tahapoole, kuni see umbes 30° nurga all kuuldavalt fikseerub.

Muru kobestamine koos murukogumiskorviga

Kaitsekate pööratakse täielikult üles. Murukogumiskorvi kasutamine: vt *Peatükk 6.3 "Murukogumiskorvi paigaldamine ja eemaldamine [lisavarustus] (11)", lehekülj 224.*

6.3 Murukogumiskorvi paigaldamine ja eemaldamine [lisavarustus] (11)

Murukogumiskorvi paigaldamine

1. Tõstke kaitsekate (11/1) üles (11/a).
2. Kinnitage murukogumiskorvi (11/2) suunaga tagantpoolt hoidikusse (11/b).
3. Laske kaitsekate lahti.

Murukogumiskorvi eemaldamine ja tühjendamine

1. Seisake seade ja oodake, kuni löikemehhanism seisma jääb.
2. Tõstke kaitsekate (11/1) üles.
3. Tõstke murukogumiskorvi (11/2) hoidikutest ära ja eemaldage suunaga tahapoole.
4. Tühjendage murukogumiskorvi.
5. Paigaldage murukogumiskorvi (vt eestpoolt).

6.4 Töösügavuse reguleerimine (12)

ETTEVAATUST! **Lõikevigastuste oht!** Käte asetamine pöörlevasse või seisvasse löikemehhanismi võib põhjustada lõikevigastusi.

- Seisake seade ja oodake, kuni löikemehhanism jääb seisma.
- Seadme vabastamiseks pinge alt lahutage toitepistik.
- Kandke kaitsekindaid.

Töösügavus reguleeritakse vastavalt alljärgnevale tingimustele:

- Muru seisukord:
 - hooldatud: väike töösügavus
 - metsistunud: suur töösügavus
- Kobestatav materjal:
 - Alguses 2–3 mm sisenemissügavus murumättasse.
 - Seadistage töösügavus järkjärgult suuremaks, kuni pinnasest tuleb välja piisavalt kobestatavat materjali.
- Lõiketera kulumine:
 - uus lõiketera: väike töösügavus
 - kulunud lõiketera: suur töösügavus

Liiga suure töösügavuse korral: Seade jääb seisma ja mootor ei jõua vedada.

TÄHELEPANU! **Seadme kahjustumise oht.** Seadistage töösügavust ainult väljalülitatud mootori ja paigalasetseva töövõlli korral.

1. Keerake seaderatast (12/1) väikesel sügavusel (12/2) kobestamiseks paremale. Lõikemehhanism tõuseb üles.

2. Töösügavuse kontrollimine:

- Käivitage seade (vt *Peatükk 6.6 "Mootori käivitamine ja seiskamine (16, 17)", lehekülg 225*).
- Liikuge murul veidi edasi ja kontrollige töötulemust. Kui muru kobestatakse liiga vähe või ebakorrapäraselt, tuleb lõikemehhanismi langetada.

3. Seisake seade ja oodake, kuni lõikemehhanism seisma jääb.
4. Keerake seaderatast (12/1) suurel sügavusel (12/3) kobestamiseks vasakule. Lõikemehhanism langetatakse.
5. Korrake eelnevaid samme nii kaua, kuni muru kobestatakse ühtlaselt.

6.5 Toitevõrku ühendamine (13, 14, 15)

1. Asetage toitekaabli pistik (13/1, 14/1) mootorilüliti pistikupessa (13/2, 14/2).
2. Kinnitage toitekaabel (13/3, 14/3) kaabli tõmbetõkikesse (13/4, 14/4) nii (15/a) ja (15/b), et seda ei saaks mootorilülilt ära tõmmata.

6.6 Mootori käivitamine ja seiskamine (16, 17)

TÄHELEPANU! Seadme kahjustumise oht.

Korduv lühiajaline järjestikune sisse-/väljalülitamine kahjustab mootorit ja lõikemehhanismi.

- Lülitage mootor sisse ainult siis, kui lõikemehhanism seisab.

Mootori käivitamine 32.4 E

1. Vajutage ja hoidke all turvalüliti (16/1) (16/a).
2. Tõmmake mootorilüliti hooba (16/2) käepideme (16/3) poole (16/b). Käivitage mootor ja lõikemehhanism.
3. Laske turvalüliti (16/1) lahti ja hoidke samal ajal mootorilüliti hooba (16/2) kinni.

MÄRKUS Mootorilüliti hoob ei lukustu. Hoidke töö ajal kogu aeg käepidemest kinni.

Mootori käivitamine 38.4 E

1. Vajutage ja hoidke all turvalüliti (17/1) (17/a).
2. Tõmmake turvafooba (17/2) käepideme (17/3) poole (17/b). Käivitage mootor ja lõikemehhanism.
3. Laske turvalüliti (17/1) lahti ja hoidke samal ajal turvafooba (17/2) kinni.

MÄRKUS Turvafoob ei lukustu. Hoidke töö ajal kogu aeg käepidemest kinni.

Mootori seiskamine 32.4 E

1. Laske mootorilüliti hoob (16/2) lahti. See läheb automaatselt nullasendisse.

Mootor seiskub kohe. Lõikemehhanism pöörleb edasi, kuni jääb seisma.

Mootori seiskamine 38.4 E

1. Laske turvafoob (17/2) lahti. See läheb automaatselt nullasendisse.

Mootor seiskub kohe. Lõikemehhanism pöörleb edasi, kuni jääb seisma.

⚠ ETTEVAATUST! Lõikevigastuste oht! Käte asetamine pöörlevasse või seisvasse lõikemehhanismi võib põhjustada lõikevigastusi.

- Seisake seade ja oodake, kuni lõikemehhanism jääb seisma.
- Seadme vabastamiseks pinge alt lahutage toitepistik.
- Kandke kaitsekindaid.

7 HOOLDUS

⚠ ETTEVAATUST! Lõikevigastuste oht! Käte asetamine pöörlevasse või seisvasse lõikemehhanismi võib põhjustada lõikevigastusi.

- Seisake seade ja oodake, kuni lõikemehhanism jääb seisma.
- Seadme vabastamiseks pinge alt lahutage toitepistik.
- Kandke kaitsekindaid.

ℹ MÄRKUS Vahetage vigane toitekaabel ainult tootja originaaltoitekaabli vastu (koos pistiku ja puksiga).

7.1 Lõikemehhanismi puhastamine

TÄHELEPANU! Oht vee tõttu. Seadmes olev vesi põhjustab lühiseid ja elektriosa kahjustumist.

- Ärge pritsige seadmele vett.
- Kasutage puhastamiseks ainult käsiluuda või harja.

1. Seisake seade ja oodake, kuni lõikemehhanism seisma jääb.
2. Eemaldage toitepistik.
3. Võtke murukogumiskorb ära (vt *Peatükk 6.3 "Murukogumiskorb paigaldamine ja eemaldamine [lisavarustus] (11)", lehekülg 224*).
4. Kallutage seade küljele ja puhastage lõikemehhanism käsiluuda või harjaga.

7.2 Kobestus- või õhutusvaltsi (lisavarustus) vahetamine (18)

Kobestusvalts on ette nähtud jämedaks kobestamiseks, õhutusvalts (lisavarustus) peeneks kobestamiseks (vt Peatükk 2.6 "Tarnekomplekt (02, 03)", lehekülg 219).

Valtsi eemaldamine

1. Seisake seade ja oodake, kuni löikemehhanism seisma jääb.
2. Eemaldage toitepistik.
3. Pöörake seade ümber.
4. Keerake kruvi (18/1) välja (18/a).
5. Pöörake sulgurhoob (18/2) üles (18/b).
6. Lükake valtsi (18/3) kergelt korpuse suunas (18/c).

7. Võtke valts välja (18/d).

Valtsi paigaldamine

Toimige vastupidises järjekorras.

8 ABI TÕRGETE KORRAL

⚠ ETTEVAATUST! Kehavigastuste oht. Tervavad ja liikuvad seadme osad võivad põhjustada vigastusi.

- Kandke hooldus- ja puhastustööde ajal alati kaitsekindaid!

ℹ MÄRKUS Tõrgete korral, mida selles tabelis pole kirjeldatud või mida te ei suuda ise kõrvaldada, pöörduge meie volitatud klienditeeninduse poole.

Tõrge	Põhjus	Kõrvaldamine
Mootor ei tööta.	Toide puudub	<ul style="list-style-type: none"> ■ Kontrollige toitekaablit ja kaitselülilit. ■ Tõmmake mootorilüliti hoob / turvahob kuni piirajani vastu käepidet.
	Löikemehhanism on muru ja samblaga ummistunud.	<ul style="list-style-type: none"> ■ Seadistage väiksem töösügavus. ■ Puhastage löikemehhanism.
Kohene lühistumine pärast toitepistikute ühendamist	Seadme elektriosa on vigane.	<ul style="list-style-type: none"> ■ Pöörduge klienditeenindusse.
Löikemehhanism ei pöörle.	Löikemehhanism on muru ja samblaga ummistunud.	<ul style="list-style-type: none"> ■ Seadistage väiksem töösügavus. ■ Puhastage löikemehhanism.
Mootori ja kobestusvõimsus on vähenenud.	Löikemehhanismi pidurdetakse.	<ul style="list-style-type: none"> ■ Seadistage väiksem töösügavus. ■ Niitke muru.
	Kobestusterad on kulunud.	<ul style="list-style-type: none"> ■ Vahetage kobestusvalts välja.
Seade vibreerib ja töötab ebaühtlaselt.	Kobestusterad on kahjustunud.	<ul style="list-style-type: none"> ■ Vahetage kobestusvalts välja. ■ Pöörduge klienditeenindusse.

9 TRANSPORTIMINE

TÄHELEPANU! Seadme kahjustumise oht.

Kui seadet liigutatakse langetatud löikemehhanismiga üle kõva pinna, saab löikemehhanism kahjustada.

- Löikemehhanismi tõstmiseks keerake töösügavuse seaderatas muru kobestamisele väikesel sügavusel.

1. Seisake mootor ja oodake, kuni löikemehhanism seisma jääb.
2. Keerake seaderatats töösügavuse väikesel sügavusel (12/2) kobestamiseks paremale.
3. Keerake toitepistik pistikupesast välja, pange toitekaabel kokku.

Seadme transportimine kahe tööpiirkonna vahel

- Seadme viimisel tööpiirkonda peab löikemehhanism olema üles tõstetud.
- Kui hoiate seadet käes: Tõstke seade üles kandepidemest.

Seadme transportimine sõidukis

- Pöörake käepide kokku (vt Peatükk 6.1 "Käepideme kokku- ja lahtiklappimine (09)", lehekülg 224).
- Kinnitage seade sõidukis ümbermineku ja libisemise vastu.
- Kaitske seadet ümbritsevate esemete löökide eest.
- Ärge asetage seadmele esemeid.

10 HOIULEPANEK

1. Eemaldage toitepistik.
2. Keerake seaderatast töösügavuse väikesel sügavusel (12/2) kobestamiseks paremale.
3. Pöörake käepide kokku (vt Peatükk 6.1 "Käepideme kokku- ja lahtiklappimine (09)", lehekülj 224).
4. Puhastage seade hoolikalt (vt Peatükk 7.1 "Lõikemehhanismi puhastamine", lehekülj 225).
5. Kandke kõigile metallosadele korrosioonikaitseks õhuke kiht õli või silikooni.
6. Hoidke seadet kuivas, puhtas ja külma eest kaitstud kohas. Katke kaitskeks tolmu eest õhku läbi laskva kattega. Ärge kasutage kilet, muidu võib tekkida niiskuse kogunemine.

11 JÄÄTMEKÄITLUS

Märkused elektri- ja elektroonikaseadmete seaduse kohta



- Vanu elektri- ja elektroonikaseadmeid ei tohi visata olmejäätmete hulka, vaid tuleb sorteerida!
- Elektri- ja elektroonikaseadmete omanikud ja kasutajad on seadusega kohustatud akud ja patareid pärast nende kasutamist tagasi andma.

Läbikriipsutatud prügikonteineriga sümbol tähendab, et vanu elektri- ja elektroonikaseadmeid ei tohi visata olmejäätmete hulka.

14 GARANTII

Võimalikud materjali- ja tootmisvead kõrvaldame seaduses ettenähtud garantiiaja jooksul oma äranägemisel kas remondi teel või asendame uue tootega. Garantiiaeg oleneb seadme ostukoha riigi seadustest.

Meie garantii kehtib vaid alljärgnevate tingimuste täitmisel:

- kasutusjuhendi järgimine;
- asjatundlik käsitsemine;
- originaalvaruosade kasutamine.

Garantii ei hõlma:

- loomulikust kulumisest tulenevaid värvikahjustusi,
- kuluvaid osi, mis on varuosade kaardil tähistatud [xxxxxx (x)] raamiga

Garantiiaeg algab ostu sooritamise esimese lõppkasutaja poolt. Määrava tähtsusega on ostutšekki kuupäev. Pöörduge selle garantiideklaratsiooni ja ostutšekiga edasimüüja või lähima volitatud kliendi-teeninduse poole. See vastavusdeklaratsioon ei puuduta ostja poolt müüja vastu esitatavaid seadusega ettenähtud kvaliteedikaubusi.

Vanad elektri- ja elektroonikaseadmed saab viia tasuta järgmistesse kohtadesse:

- avalik-õiguslikud jäätmekäitlus- ja jäätmekogumispunktid (nt omavalitsuste poolt loodud)
- elektroonikaseadmete müügikohad (statsioonarsed ja veebikauplused), kui edasimüüja on kohustatud seadmed tagasi võtma või pakub seda teenust vabatahtlikult

Need väited kehtivad üksnes seadmete kohta, mida paigaldatakse ja müüakse Euroopa Liidu riikides ja mis kuuluvad Euroopa Liidu direktiivi 2012/19/EL reguleerimisalasse. Väljaspool Euroopa Liitu asuvates riikides võivad vanade elektri- ja elektroonikaseadmete jäätmekäitlusele kehtida erinevad nõuded.

12 KLIENDITEENINDUS/TEENINDUS

Garantiid, remonti ja varuosi puudutavates küsimustes pöörduge lähimasse AL-KO teenindusse. Nende kontaktandmed leiате internetist aadressile: www.alko-garden.com/service-contacts

Lisateavet varuosade kohta leiате aadressilt: www.alko-garden.com/spareparts

13 TEAVE VASTAVUSDEKLARATSIOONI KOHTA

Kinnitame käesolevaga, et see toode täidab turul levitataval kujul ühtlustatud ELi direktiivide, ELi ohutusstandardite ja tootepõhiste standardite nõudeid. Vastavusdeklaratsioon on kasutusjuhendi osa ja on masinaga kaasas.

Garantii kaotab kehtivuse alljärgnevatel juhtudel:

- omavolilised remondikatsed;
- omavoliline tehniline muutmine;
- mitteotstarbekohane kasutamine.

ORIGINALIOS NAUDOJIMO INSTRUKCIJOS VERTIMAS

Turinys

1	Apie šią naudojimo instrukciją.....	228	6.2	Sklendės su atvartu atidarymas (10).....	235
1.1	Tituliniame puslapyje esantys simboliai	228	6.3	Žolės surinkimo krepšio užkabinimas ir nukabinimas [pasirinktinai] (11).....	235
1.2	Simbolių paaiškinimai ir signaliniai žodžiai.....	229	6.4	Darbinio gylio nustatymas (12).....	236
2	Gaminio aprašymas	229	6.5	Tinklo jungties prijungimas (13, 14, 15).....	236
2.1	Naudojimas pagal paskirtį.....	229	6.6	Variklio paleidimas ir sustabdymas (16, 17).....	236
2.2	Galimi numatomi netinkamo naudojimo būdai.....	229	7	Techninė priežiūra ir priežiūra	237
2.3	Saugos ir apsauginiai įtaisai	229	7.1	Pjovimo mechanizmo valymas.....	237
2.4	Ant prietaiso esantys simboliai	229	7.2	Skarifavimo arba aeravimo velenėlio (pasirinktinai) keitimas (18).....	237
2.5	Gaminio apžvalga (01).....	230	8	Pagalba atsiradus sutrikimų	237
2.6	Komplektacija (02, 03).....	230	9	Transportavimas.....	238
3	Saugos nuorodos.....	230	10	Sandėliavimas	238
3.1	Bendrosios saugos nuorodos elektriniams įrenginiams.....	230	11	Išmetimas	238
3.1.1	Sauga darbo vietoje	230	12	Klientų aptarnavimo tarnyba / techninės priežiūros punktas	239
3.1.2	Elektros sauga.....	231	13	Informacija apie atitikties deklaraciją	239
3.1.3	Asmenų sauga	231	14	Garantija	239
3.1.4	Elektrinio įrenginio naudojimas ir elgesys su juo.....	231			
3.1.5	Aptarnavimas	232	1	APIE ŠIĄ NAUDOJIMO INSTRUKCIJĄ	
3.2	Vejos skarifikatoriaus ir vejos aeratoriaus saugos nuorodos	232	■	Vokiška versija yra originali naudojimo instrukcija. Visos kitos kalbų versijos yra originalios naudojimo instrukcijos vertimai.	
3.3	Vibracinė apkrova	233	■	Visada laikykite šią naudojimo instrukciją taip, kad visada galėtumėte ją paskaityti, kai reikės informacijos apie įrenginį.	
3.4	Triukšmo apkrova	234	■	Perduokite įrenginį kitiems asmenims tik kartu su šia naudojimo instrukcija.	
4	Montavimas.....	234	■	Perskaitykite ir laikykitės šioje naudojimo instrukcijoje pateiktų saugos ir įspėjamųjų nurodymų.	
4.1	Skarifikatoriaus montavimas (04 - 06).....	234			
4.2	Žolės surinkimo krepšio montavimas (07, 08)	234	1.1	Tituliniame puslapyje esantys simboliai	
5	Paleidimas.....	234			
5.1	Apžiūrimoji kontrolė	234			
5.2	Tinklo kabelio parūpinimas ir tinklo jungties tikrinimas	234			
5.3	Kreipiamosios rankenos pritaikymas (06).....	235			
6	Valdymas	235			
6.1	Kreipiamosios rankenos užlenkimas ir atlenkimas (09).....	235			

Simbolis	Reikšmė
	Prieš eksploatuodami būtinai atidžiai perskaitykite šią naudojimo instrukciją. Tai yra saugaus darbo ir sklendaus valdymo sąlyga.

Simbolis	Reikšmė
	Naudojimo instrukcija
	Norėdami apsaugoti nuo elektros smūgio, nepažeiskite arba neperspjaukite tinklo kabelio!

1.2 Simbolių paaiškinimai ir signaliniai žodžiai

⚠ PAVOJUS! Nurodo gresiančią pavojingą situaciją, kurios neišvengus galimas mirtinas arba sunkus sužalojimas.

⚠ ĮSPĖJIMAS! Nurodo galimą pavojingą situaciją, kurios neišvengus galimas mirtinas arba sunkus sužalojimas.

⚠ ATSARGIAI! Nurodo galimą pavojingą situaciją, kurios neišvengus galimas lengvas arba dutinio sunkumo sužalojimas.

⚠ DĖMESIO! Nurodo situaciją, kurios neišvengus galima materialinė žala.

ℹ NUORODA Specialios nuorodos dėl geresnio suprantamumo ir valdymo.

2 GAMINIO APRAŠYMAS

Šioje dokumentacijoje aprašomi keli prietaisų modeliai. Savo modelį atpažinsite pagal gaminio paveikslėlius ir įvairių parinkčių aprašymą.

2.1 Naudojimas pagal paskirtį

Šis aeratorius yra skirtas vejai purenti ir vėdinti (aeruoti) privačioje valdoje ir jį galima naudoti tik ant sausos, trumpai nupjautos vejės.

Bet koks kitoks naudojimas ir neleistinas permontavimas arba primontavimas laikomas naudojimu ne pagal paskirtį, todėl garantija tampa negaliojanti ir netenkama atitikties (CE ženklų) bei gamintojas neprisiima atsakomybės už naudotojo arba trečiųjų asmenų patirtą žalą.

2.2 Galimi numatomi netinkamo naudojimo būdai

Įrenginys neskirtas naudoti komerciniams tikslams viešuose parkuose ir sporto aikštėse bei žemės ir miškų ūkyje. Jo negalima naudoti krūmams ir gyvatvorėms trumpinti bei dirvai lyginti.

2.3 Saugos ir apsauginiai įtaisai

⚠ ĮSPĖJIMAS! Pavojus susižaloti. Dėl pažeistų ir išjungtų saugos bei apsauginių įtaisų galima sunkiai susižaloti.

- Sugedusius saugos ir apsauginius įtaisus pakeiskite suremontuoti.
- Niekada neatjunkite saugos ir apsauginių įtaisų.

Variklio jungiklio svirtelė / apsauginė apkaba



Įrenginyje yra sumontuota variklio jungiklio svirtelė / apsauginė apkaba, kuri, ją paleidus, išjungia įrenginį.

Sklendė su atvartu

Įrenginys yra su sklende su atvartu, kuri skarifikavimo metu neleidžia išmesti žolės ir daiktų išėjus žolės surinkimo krepšį.

2.4 Ant prietaiso esantys simboliai

Simbolis	Reikšmė
	Pavojus dėl išsviediamų daiktų! Pašaliniais asmenims liepkite pasišalinti iš pavojingos zonos! Laikykitės saugaus atstumo.
	Prieš pradėdami techninės ir kasdienės priežiūros bei valymo darbus, perskaitykite naudojimo instrukciją!
	Nepervažiukite tinklo kabelio! Elektros smūgio pavojus esant pažeistam tinklo kabeliui.
	Laikykite plaštakas ir pėdas toliau nuo pjovimo mechanizmo! Prieš pradėdami techninės ir kasdienės priežiūros bei valymo darbus, išjunkite įrenginį iš elektros maitinimo tinklo!
	Netaikoma.
	Variklio paleidimo veiksmai žr. <i>Skyrius 6.6 "Variklio paleidimas ir sustabdymas (16, 17)", puslapis 236</i>

Sim-bolis	Reikšmė
	Skarifikavimas nedideliame gylyje
	Skarifikavimas dideliame gylyje

2.5 Gaminio apžvalga (01)

Nr.	Konstruktinė dalis
1	Viršutinė kreipiamoji rankena, sudedama
2	32.4 E: Variklio jungiklio svirtelė 38.4 E: Apsauginė apkaba
3	Variklio jungiklis su apsauginiu mygtuku ir integruotu tinklo kištuku
4	Kabelio įtempimo mažinimo įtaisas*
5	Sparnuotieji varžtai
6	Vidurinė rankena
7	Apatinė kreipiamoji rankena, reguliuojamo aukščio
8	Sklendė su atvartu
9	Darbinio gylio nustatymo ratukas
10	Pjovimo mechanizmas su skarifikavimo arba aeravimo velenėliu
11	Žolės surinkimo krepšys
12	Skarifikavimo velenėlis
13	Aeravimo velenėlis*

* tik 38.4 E

2.6 Komplektacija (02, 03)

Komplektą sudaro čia nurodytos dalys. Patikrinkite, ar viskas yra:

Nr.	Konstruktinė dalis
1	Viršutinė kreipiamoji rankena
2	Vidurinė rankena (x2)
3	Apatinė kreipiamoji rankena
4	Skarifikatorius
5	Žolės surinkimo krepšys

Nr.	Konstruktinė dalis
6	Kabelio įtempimo mažinimo įtaisas*
7	Apsauginis gnybtas kabelio įtempimo mažinimo įtaisiui
8	Kabelio gnybtai (x2)
9	Sparnuotosios veržlės (x4)
10	Kabelio gnybtas ant kabelio
11	Veržlės (x4)
12	Poveržlės (x4)
13	Kreipiamosios rankenos varžtai (x4)
14	Apatinės rankenos varžtai (x2)
15	Skarifikavimo velenėlis
16	Aeravimo velenėlis* **

* tik 38.4 E

** *Prietaiso sugadinimo pavojus. Prieš įjungdami įrenginį, išimkite aeravimo velenėlį.*

Pasirinktinai galima įsigyti tokius priedus, kaip:

- Aeravimo velenėlis, 32 cm, gam. kodas: 114049 (tik „32.4 E Basic Care“)

3 SAUGOS NUORODOS

3.1 Bendrosios saugos nuorodos elektriniams įrenginiams

⚠ ĮSPĖJIMAS! Perskaitykite visas šiam įrenginiui taikomas saugos nuorodas, nurodymus, iliustracijas ir techninius duomenis. Toliau pateiktų nurodymų nesilaikymo pasekmės gali būti elektros smūgis, gaisras ir (arba) sunkūs sužalojimai.

- **Išsaugokite visas saugos nuorodas ir nurodymus ateičiai.**

Saugos nuorodose vartojama sąvoka „Įrenginys“ yra taikoma iš elektros tinklo maitinamiems įrenginiams (su tinklo laidu) ir akumuliatoriniams įrenginiams (be tinklo laido).

3.1.1 Sauga darbo vietoje

- **Išlaikykite savo darbo zoną švarią ir gerai apšviestą.** Dėl netvarkos arba neapšviestų darbo zonų gali kilti nelaimingų atsitikimų.
- **Nedirbkite su įrenginiu potencialiai sprogyje atmosferoje, kurioje yra degių skysčių, dujų arba dulkių.** Įrenginiai kibirkščiuoja, todėl gali užsidegti dulksės arba garai.

- Kai įrenginys naudojamas, vaikai ir kiti asmenys turi laikytis nuo jo atstumo. Nukreipdami savo dėmesį, galite nesuvaldyti įrenginio.

3.1.2 Elektros sauga

- Jungiamasis įrenginio kištukas privalo tikt kištukiniam lizdui. Kištuką draudžiama kaip nors keisti. Nenaudokite adapterio kištukų kartu su įžemintais įrenginiais. Nepakeisti kištukai ir tinkami kištukiniai lizdai sumažina elektros smūgio riziką.
- Venkite kūno kontakto su įžemintais paviršiais, tokiais kaip vamzdžių, šildytuvų, viryklių ir šaldytuvų. Kils didesnė elektros smūgio rizika, jei Jūsų kūnas bus įžemintas.
- Nenaudokite įrenginio lyjant arba esant drėgmei. Dėl to gali padidėti elektros smūgio rizika.
- Jungiamojo laido nenaudokite ne pagal paskirtį, už jo nenešiokite, nekabinkite įrenginio ir netraukite kištuko iš kištukinio lizdo. Saugokite jungiamąjį laidą nuo karščio, alyvos, aštrių briaunų ir judančių dalių. Pažeisti arba susiraižę jungiamieji laidai padidina elektros smūgio riziką.
- Dirbdami su įrenginiu lauke, naudokite tik tokius ilgtintuvus, kurie yra tinkami ir darbui lauke. Laukui tinkamo ilgtintuvo naudojimas sumažina elektros smūgio riziką.
- Jei įrenginį būtina eksploatuoti drėgnoje aplinkoje, naudokite apsauginį liekamios srovės jungiklį. Apsauginio liekamios srovės jungiklio naudojimas sumažina elektros smūgio riziką.

3.1.3 Asmenų sauga

- Būkite atidūs ir atkreipkite dėmesį į tai, ką Jūs darote, bei elkitės apdairiai, dirbdami su įrenginiu. Nenaudokite įrenginio, kai esate pavargę arba veikiami narkotikų, alkoholio ar medikamentų. Neatidumo akimirka, naudojant įrenginį, gali turėti rimtų sužalojimų pasekmes.
- Naudokite asmens apsaugos priemones ir visada apsauginius akinius. Asmeninių apsauginių priemonių, tokių, kaip kaukė nuo dulkių, neslidūs apsauginiai batai, apsauginis šalmas arba klausos organų apsaugos priemonės, naudojimas, atsižvelgiant į įrenginio tipą ir naudojimą, sumažina sužalojimų riziką.
- Išvenkite neplanuoto paleidimo. Prieš prijungdami prie elektros maitinimo šaltinio, paimdami arba nešdami, įsitikinkite, kad

įrenginys ir (arba) akumulatorius yra išjungtas (-i). Jei nešdami įrenginį laikysite pirštą ant jungiklio arba jei įjungtą įrenginį prijungsite prie elektros maitinimo šaltinio, gali įvykti nelaimingų atsitikimų.

- Prieš įjungdami įrenginį, pašalinkite nusstatymo įrankius arba veržliarakčius. Įrankis arba raktas, esantis besisukančioje įrenginio dalyje, gali sukelti sužalojimus.
- Venkite nenormalios kūno laikysenos. Pasirūpinkite stabilia stovėseną ir visuomet išlaikykite pusiausvyrą. Taip galėsite geriau kontroliuoti įrenginį netikėtose situacijose.
- Dėvėkite tinkamus drabužius. Nedėvėkite plačių drabužių ir papuošalų. Saugokite plaukus ir drabužius nuo judančių dalių. Laisvus drabužius, papuošalus bei ilgus plaukus gali įtraukti judančios dalys.
- Jei galima sumontuoti dulkių nusiurbimo ir surinkimo įrenginius, juos reikia prijungti ir tinkamai naudoti. Dulkių nusiurbimo įrenginio naudojimas gali sumažinti dulkių keliamus pavojus.
- Atsižvelkite į saugą ir laikykitės įrenginiam galiojančių saugos taisyklių net ir tada, jei po daugartinio naudojimo esate susipažinę su įrenginiu. Dėl nedėmesingos elgsenos per kelias sekundes dalis galima sunkiai susižaloti.

3.1.4 Elektrinio įrenginio naudojimas ir elgsens su juo

- Neperkraukite įrenginio. Naudokite Jūsų darbui tinkančius įrenginius. Su tinkamu įrenginiu dirbsite geriau ir saugiau nurodytame galios diapazone.
- Nenaudokite įrenginio, kurio jungiklis sugedęs. Įrenginys, kurio nebegalite įjungti arba išjungti, yra pavojingas ir jį reikia suremontuoti.
- Prieš atlikdami prietaiso nustatymus, keisdami atsargines įrankio dalis arba padėdami įrenginį į šalį, ištraukite kištuką iš kištukinio lizdo ir (arba) išimkite išimamą akumulatorių. Ši atsargumo priemonė apsaugo nuo netikėto įrenginio paleidimo.
- Laikykite nenaudojamus įrenginius vaikams nepasiekiamoje vietoje. Neleiskite įrenginio naudoti asmenims, kurie nėra su juo susipažinę arba nėra perskaitę šių nurodymų. Įrenginiai yra pavojingi, kai juos naudoja nepatyrę asmenys.

- **Kruopščiai prižiūrėkite įrenginius ir įstatomąjį įrankį.** Patikrinkite, ar judančios dalys veikia neprikaištingai ir nestringa, ar dalys nėra lūžę arba pažeistos, kas turėtų įtakos įrenginio veikimui. Paveskite pažeistas dalis sutaisyti prieš įrenginio naudojimą. Daugelis nelaimingų atsitikimų įvyksta blogai techniškai prižiūriuose įrenginiuose.
- **Išlaikykite pjovimo įrankius aštrius ir švarius.** Kruopščiai prižiūrimi pjovimo įrankiai su aštriomis pjovimo briaunomis mažiau stringa ir yra lengviau valdomi.
- **Įrenginį, įstatomąjį įrankį ir t. t. naudokite pagal šiuos nurodymus.** Taip pat atsižvelkite į darbo sąlygas ir atliktiną darbą. Naudojant įrenginį kitiems nei numatyta tikslams, galimos pavojingos situacijos.
- **Rankenos ir suėmimo paviršiai turi būti sausi ir nesutepti tepalu ar alyva.** Jei rankenos ir suėmimo paviršiai slidūs, įrenginio negalima saugiai valdyti ir kontroliuoti nenumatytoje situacijoje.

3.1.5 Aptarnavimas

- **Įrenginį paveskite taisyti tik kvalifikuotiems specialistams ir tik su originaliomis atsarginėmis dalimis.** Tokiu būdu yra užtikrinama, kad bus išsaugota įrenginio sauga.

3.2 Vejos skarifikatoriaus ir vejos aeratoriaus saugos nuorodos

- **Nenaudokite įrenginio esant prastam orui, ypač audros metu.** Taip pavojus būti nutrenktiems žaibo bus mažesnis.
- **Gerai apžiūrėkite, ar įrenginio darbinėje zonoje nėra laukinių gyvūnų.** Dirbant įrenginiu laukinius gyvūnus galima sužeisti.
- **Kruopščiai apžiūrėkite įrenginio darbo vietą ir pašalinkite visus akmenis, pagalius, laidus, kaulus ir kitus pašalinius daiktus.** Išsviestos dalys gali sukelti sužalojimus.
- **Prieš pradėdami naudoti įrenginį, visada patikrinkite, ar nesusidėvėjo ir nepažeisti virbai arba virbų mazgas.** Jei dalys nusidėvėjusios arba pažeistos, rizika patirti sužalojimus padidėja.
- **Prieš pradėdami naudoti įrenginį, patikrinkite, ar nematyti elektros laidų ir galimų ilgintuvų pažeidimo arba nusidėvėjimo požymių.** Nenaudokite įrenginio, jei pažeisti arba nusidėvėję laidai. Jei elektros laidas darbo metu pažeidžiamas arba nudėvi-
- **mas, išjunkite įrenginį ir nelieskite laido, kol neištraukėte tinklo kištuko.** Dėl pažeisto elektros laido arba ilgintuvo gali įvykti elektros smūgis, kilti gaisras ir (arba) būti padaryti rimti sužalojimai.
- **Reguliariai tikrinkite, ar nenusidėvėjo arba nėra pažeistas surinkimo krepšys.** Dėl nusidėvėjusio arba pažeisto surinkimo krepšio sužalojimo rizika gali būti didesnė.
- **Palikite apsauginius gaubtus jų vietoje. Apsauginiai gaubtai turi būti parengti naudojimui ir tinkamai pritvirtinti.** Dėl nepritvirtinto, pažeisto arba netinkamai veikiančio apsauginio gaubto galite susižaloti patys arba sužaloti kitus.
- **Oro patekimo angose neturėtų būti susikaupusių nešvarumų.** Dėl užsiblokavusių vėdinimo angų ir susikaupusių nešvarumų kyla perkaitimo rizika arba gaisro pavojus.
- **Naudodami įrenginį visada dėvėkite neslystančiais apsauginiais batais. Nenaudokite įrenginio basomis arba avėdami atvirpirščiais sandalais.** Taip sumažinsite kojų sužalojimo pavojų prisilietus prie besisukančių virbų.
- **Dirbdami su įrenginiu visada dėvėkite ilgias kelnes.** Jei odą palikssite neuždengtą, išsviedžiamų dalių keliamų sužalojimų tikimybė bus didesnė.
- **Nenaudokite įrenginio šlapioje žolėje. Dirbdami eikite, niekada nebėkite.** Taip mažiau rizikuosite paslysti ir nukristi, taigi ir susižaloti.
- **Nenaudokite įrenginio pernelių staciuose šlaituose.** Taip rizika prarasti kontrolę, paslysti, nukristi ir dėl to susižaloti bus mažesnė.
- **Dirbant ant šlaitų svarbu stovėti tvirtai; visada dirbkite skersai šlaito, niekada nepjaukite aukštyn arba žemyn ir būkite itin atsargūs keisdami darbo kryptį.** Taip rizika prarasti kontrolę, paslysti, nukristi ir dėl to susižaloti bus mažesnė.
- **Būkite itin atsargūs dirbdami atbulomis arba traukdami įrenginį į save. Visada stebėkite savo aplinką.** Taip rizika užkliūti darbo metu bus mažesnė.
- **Elektros laidą laikykite toliau nuo virbų.** Dėl pažeisto elektros laido gali įvykti elektros smūgis, kilti gaisras ir (arba) būti padaryti rimti sužalojimai.

- Išjunkite įrenginį ir ištraukite tinklo kištuką, jei elektros laidas užstrigo arba buvo pažeistas. Dėl užstrigusių arba pažeistų laidų gali padidėti elektros smūgio rizika.
- Įrenginį laikykite už izoliuotų rankenų paviršių, nes virbai gali susiliesti su paslėptomis elektros energijos tiekimo linijomis arba paties prietaiso elektros kabeliu. Dėl virbų sąlyčio su įtampingu laidu metalinėse prietaiso dalyse taip pat gali susidaryti įtampa ir būti sukeltas elektros smūgis.
- Nelieskite dar judančių virbų arba kitų pavojingų dalių. Taip rizika susižaloti dėl judančių dalių bus mažesnė.
- Prieš išimdami prispaustas medžiagas arba pradėdami įrenginio valymo darbus, įsitinkinkite, kad visi jungikliai išjungti ir ištrauktas tinklo kištukas. Netikėtai pradėjus veikti įrenginiui, galima sunkiai susižaloti paties arba sužaloti kitus.

3.3 Vibracinė apkrova

Bendrosios virpesių ir triukšmo emisijos vertės

- Nurodytos bendrosios virpesių ir triukšmo emisijos vertės buvo išmatuotos pagal standartizuotą bandymo metodą ir jomis galima naudotis norint vieną elektrinį įrankį palyginti su kitu.
- Nurodytas bendrąsias virpesių ir triukšmo emisijos vertes galima naudoti ir pradiniam apkrovos įvertinimui.
- Priklausomai nuo būdo, kuriuo naudojamas elektrinis įrankis, bendrosios virpesių ir triukšmo emisijos vertės tikrojo elektrinio įrankio naudojimo metu gali skirtis nuo nurodytųjų verčių.
- Laikykitės saugos priemonių pagal saugos skyrių. Stenkitės, kad vibracinė apkrova būtų kuo mažesnė. Priemonių, skirtų sumažinti vibracinę apkrovą, pavyzdžiai yra pirštinių mūvėjimas naudojant įrankį ir darbo laiko apribojimas. Tuo metu reikia atsižvelgti į visas darbo ciklo dalis (pavyzdžiui, laikus, kai elektrinis įrankis yra išjungtas, ir tokius, kai įrankis yra įjungtas, tačiau veikia be apkrovos).

Pavojus dėl vibracijos

- *Tikroji vibracijos emisijos vertė naudojant prietaisą gali skirtis nuo tos, kurią nurodė gamintojas.* Prieš naudodami arba naudojimo

metu atsižvelkite į šiuos įtakos turinčius veiksnius:

- Ar prietaisas naudojamas pagal paskirtį?
- Ar medžiaga pjaunama arba apdirbama tinkamai?
- Ar prietaisas yra tvarkingos būklės?
- Ar pjovimo įrankis tinkamai pagalastas arba ar sumontuotas tinkamas pjovimo įrankis?
- Ar sumontuotos rankenos ir, jei reikia, vibracinės rankenos, bei ar jos tvirtai sujungtos su prietaisu?
- Eksploatuokite prietaisą tik su tam tikram darbui reikalingu variklio sūkių skaičiumi. Venkite maksimalaus sūkių skaičiaus, kad sumažintumėte triukšmą ir vibraciją.
- Netinkamai naudojant ir atliekant techninę priežiūrą, gali padidėti prietaiso keliamas triukšmas ir vibracija. Tai sutrikdys sveikatą. Tokiu atveju nedelsdami išjunkite prietaisą ir paveskite jį suremontuoti įgaliotoms techninės priežiūros dirbtuvėms.
- Apkrovos laipsnis dėl vibracijos priklauso nuo darbo, kurį reikia atlikti, arba nuo prietaiso naudojimo. Įvertinkite apkrovos laipsnį ir darykite atitinkamas pertraukas tarp darbų. Taip per visą darbo laiką gerokai sumažės vibracinė apkrova.
- Ilgesnį laiką naudojant prietaisą, operatorių veikia vibracija, kuri gali sukelti kraujotakos problemų („baltas pirštas“). Norėdami išvengti šios rizikos, mūvėkite pirštines ir stebėkite, kad rankos būtų šiltos. Jei atpažįstami „balto piršto“ simptomai, nedelsdami kreipkitės į gydytoją. Prie šių simptomų priskiriami: nejausmingumas, jautrumo praradimas, peršėjimas, niežėjimas, skausmas, jėgų sumažėjimas, odos spalvos arba būsenos pasikeitimas. Paprastai šie simptomai būdingi pirštams, plaštakoms arba pulsui. Žemoje temperatūroje padidėja pavojus.
- Savo darbo dieną darykite ilgesnes pertraukas, kad galėtumėte pailsėti nuo triukšmo ir vibracijos. Suplanuokite savo darbą taip, kad prietaisų, kurie sukelia stiprią vibraciją, naudojimas būtų paskirstytas per kelias dienas.
- Jei naudodami prietaisą savo plaštakose juntate nemalonų jausmą arba ant jų pastebite spalvos pokyčius, nedelsdami nutraukite darbą. Darykite pakankamas pertraukas tarp darbų. Dirbant be pakankamų pertraukų, gali atsirasti rankų vibracijos sindromas.

- Sumažinkite vibracijos Jums keliamą riziką. Prižiūrėkite prietaisą pagal nurodymus naudojimo instrukcijoje.
- Jei prietaisas dažnai naudojamas, susisiekiite su savo prekybos atstovu, kad galėtumėte įsigyti nuo vibracijos apsaugančių priedų (pvz., rankenas).
- Stenkitės nedirbti su prietaisu žemesnėje nei 10 °C temperatūroje. Savo darbo plane nustatykite, kaip galima apriboti vibracinę apkrovą.

3.4 Triukšmo apkrova

Tam tikras triukšmas naudojant šį prietaisą yra neišvengiamas. Paskirstykite su intensyviu triukšmu susijusius darbus į leistinus ir tam skirtus laikus. Prireikus laikykitės rimties laikų ir apribokite darbo trukmę iki būtiniosios. Norėdami apsaugoti patys ir apsaugoti šalia esančius asmenis, naudokite tinkamą klausos apsaugą.

4 MONTAVIMAS

⚠ ĮSPĖJIMAS! Pavojai nevisiškai sumontavus! Eksploatuojant nevisiškai sumontuotą įrenginį, galima sunkiai susižaloti.

- Įrenginį eksploatuokite tik tada, kai jis visiškai sumontuotas!
- Prieš jungdami patikrinkite, ar yra it, ar veikia visi saugos ir apsauginiai įtaisai!

4.1 Skarifikatoriaus montavimas (04 - 06)

Apatinės kreipiamosios rankenos montavimas (04)

1. Apatinę kreipiamąją rankeną (04/1) įkiškite į angą (04/2) skarifikatoriuje (04/a).
2. Apatinę kreipiamąją rankeną apatinės rankenos varžtais (02/14, 03/13, 04/3) gerai priveržkite ranka (04/b).

Kabelio įtempimo mažinimo įtaiso tvirtinimas (05)

1. Kabelio įtempimo mažinimo įtaisą (05/1) iš apačios įkiškite į viršutinę kreipiamąją rankeną (05/a).
2. Kabelio įtempimo mažinimo įtaiso apsauginį gnybtą (05/2) pritvirtinkite po kabelio įtempimo mažinimo įtaisu, ant viršutinės kreipiamosios rankenos (05/b).

Vidurinės rankenos montavimas prie apatinės kreipiamosios rankenos (06)

1. Uždėkite abi vidurines rankenas (06/1) ant apatinės kreipiamosios rankenos (06/2).

2. Įkiškite varžtus (06/3).
3. Kairėje pusėje: varžtą (06/3) prakiškite pro ant kabelio esantį kabelio gnybtą (06/8).
4. Įdėkite poveržles (06/4), veržles (06/5) ir sparnuotąsias veržles (06/6) ir gerai priveržkite.

Viršutinės kreipiamosios rankenos montavimas prie vidurinės rankenos (06)

ℹ️ NUORODA Prieš pradėdami montuoti viršutinę kreipiamąją rankeną, pritvirtinkite kabelio įtempimo mažinimo įtaisą.

1. Nustatykite viršutinės kreipiamosios rankenos (06/7) padėtį ant vidurinės rankenos (06/1).
2. Įkiškite varžtus (06/3).
3. Įdėkite poveržles (06/4), veržles (06/5) ir sparnuotąsias veržles (06/6) ir gerai priveržkite.

Kabelio gnybtų tvirtinimas (06)

1. Kabelio fiksavimas ant rankenos kabelio gnybtais (06/9) (06/e).

4.2 Žolės surinkimo krepšio montavimas (07, 08)

Žr. (07)–(08) pav.

5 PALEIDIMAS

DĖMESIO! Prietaiso sugadinimo pavojus.

Aeravimo velenėlis pritvirtintas skarifikatoriaus apačioje.

- Prieš įjungdami įrenginį, išimkite aeravimo velenėlį.

5.1 Apžiūrimoji kontrolė

1. Patikrinkite įrenginį, ar jis neapgadintas ir ar nėra atsilaisvinsiu varžtų. Pakeiskite apgadintas įrenginio dalis ir priveržkite varžtus.
2. Patikrinkite, ar nepažeistas tinklo kabelis. Pažeistą tinklo kabelį pakeiskite.
3. Patikrinkite, ar įrenginys nėra labai purvinas. Pašalinkite nešvarumus.

5.2 Tinklo kabelio parūpinimas ir tinklo jungties tikrinimas

Laikykitės saugos nuorodų dėl tinklo kabelio.

Tinklo kabeliui keliami reikalavimai

Įsigykite tinklo kabelį, kuris atitinka šiuos reikalavimus:

- 3 laidus, kurių mažiausias skersmuo 2,5 mm (t. y. su apsauginiu laidu),
- maks. 40 m ilgio,

- apsaugotas nuo vandens pusrų (apsaugos klasė IP44),
- tinka naudoti lauke (H05RN-F kokybė, guminė žarnų sąranka).

Reikalavimai tinklo jungčiai

Patikrinkite, ar tinklo jungtis atitinka šiuos reikalavimus:

- min. 10 A saugiklis,
- apsauginis liekamosios srovės jungiklis su ne didesne kaip 30 mA grįžimo srove.

5.3 Kreipiamosios rankenos pritaikymas (06)

1. Abejose kreipiamosios rankenos pusėse, viršuje ir apačioje ant vidurinės rankenos:
 - atsukite sparnuotąją veržlę (06/6) ant vidurinės rankenos (06/1).
 - Nuimkite veržlę (06/5) ir poveržlę (06/4) nuo varžto.
 - Ištraukite varžtą (06/3) (06/c).
2. Kairėje pusėje: ištraukite varžtą (06/3) su ant kabelio esančiu kabelio gnybtu (06/8).
3. Kreipiamąją rankeną (06/2, 06/7) pastumkite iki sekancios angos ant vidurinės rankenos (06/d).
4. Vėl prisukite kreipiamąją rankeną atvirkštine eilės tvarka.

6 VALDYMAS

! NUORODA Prieš pradėdami skarifikuoti, visada nupjaukite veją (maks. vejok aukštis: 4 cm). Pašalinkite iš vejok ploto pašalinius daiktus. Likite darbinėje padėtyje ir tvirtai laikykite rankeną, kad darbo metu užtikrintumėte stabilumą.

6.1 Kreipiamosios rankenos užlenkimas ir atlenkimas (09)

⚠ ATSAUGIA! **Suspaudimo pavojus.** Tarp nepritvirtintų kreipiamosios rankenos dalių gali būti prispausti pirštai arba kitos kūno dalys.

- Tvirtai laikykite nepritvirtintas kreipiamosios rankenos dalis.
- Tarp nepritvirtintų dalių nelaikykite pirštų arba kitų kūno dalių.

! DĖMESIO! **Elektros srovės kabelio pažeidimo pavojus.** Tarp nepritvirtintų kreipiamosios rankenos dalių gali būti prispaustas ir pažeistas variklio arba tinklo kabelis.

- Užlenkdami / atlenkdami kreipiamąją rankeną, neprispauskite kabelio.

Kreipiamosios rankenos užlenkimas

1. Atlaisvinkite sparnuotąsias veržles (09/1) ant apatinės kreipiamosios rankenos ir viršutinę kreipiamąją rankeną (09/2) atlenkite žemyn (09/a).
2. Sparnuotąsias veržles (09/3) ant apatinės kreipiamosios rankenos atlaisvinkite tiek, kad visą sulenktą apatinę kreipiamąją rankeną galėtumėte atlenkti į viršų (09/b).
3. Visas sparnuotąsias veržles šiek tiek priveržkite.

Kreipiamosios rankenos atlenkimas

Atlikite veiksmus atvirkštine eilės tvarka.

6.2 Sklendės su atvartu atidarymas (10)

Įrenginį galima naudoti su žolės surinkimo krepšiu arba be jo.

Skarifikavimas be žolės surinkimo krepšio

! NUORODA Pristatyta sklendė su atvartu yra uždaryta. Prieš aeruodami visada atidarykite sklendę su atvartu, kad aeruojama medžiaga galėtų nubyrėti nuo sklendės su atvartu.

1. Atlenkite sklendę su atvartu (10/1) atgal, kol ji girdimai užsifiksuos maždaug ties 30° kampu.

Skarifikavimas su žolės surinkimo krepšiu

Sklendė su atvartu atlenkiama iki galo į viršų. Žolės surinkimo krepšio naudojimas: žr. *Skyrius 6.3 "Žolės surinkimo krepšio užkabinimas ir nukabinimas [pasirinktinai] (11)", puslapis 235.*

6.3 Žolės surinkimo krepšio užkabinimas ir nukabinimas [pasirinktinai] (11)

Žolės surinkimo krepšio užkabinimas

1. Pakelkite (11/1) sklendę su atvartu (11/a).
2. Žolės surinkimo krepšį (11/2) iš galo įkabinkite į laikiklį (11/b).
3. Atleiskite sklendę su atvartu.

Žolės surinkimo krepšio nukabinimas ir ištuštinimas

1. Sustabdykite įrenginį ir palaukite, kol pjovimo mechanizmas sustos.
2. Pakelkite sklendę su atvartu (11/1).
3. Iškelkite žolės surinkimo krepšį (11/2) iš laikiklio ir nuimkite jį galą.
4. Ištuštinkite žolės surinkimo krepšį.
5. Užkabinkite žolės surinkimo krepšį (žr. pirmiau).

6.4 Darbinio gylio nustatymas (12)

⚠️ ATSARGIAI! Pavojus įsijpauti! Kišant rankas į iš inercijos veikiantį arba stovintį pjovimo mechanizmą, kyla pavojus įsijpauti.

- Sustabdykite įrenginį ir palaukite, kol pjovimo mechanizmas sustos.
- Norėdami atjungti elektros srovės tiekimą į įrenginį, ištraukite elektros kištuką.
- Mūvėkite apsaugines pirštines.

Darbinio gylio nustatymas priklauso nuo:

- vejos būklės:
 - prižiūrėta: mažas darbinis gylis
 - apleista: didelis darbinis gylis
- Skarifikuojami objektai:
 - iš pradžių 2–3 mm įsikverbimo į žolės dangą gylis.
 - Darbinį gylį pamažu didinkite, kol iš žemės bus ištraukta pakankamai skarifikuojamų objektų.
- Peilio nusidėvėjimas:
 - naujas peilis: mažas darbinis gylis
 - nusidėvėjęs peilis: didelis darbinis gylis

Kai darbinis gylis per didelis: įrenginys lieka stovėti ir variklis trūkčioja.

DĖMESIO! Įrenginio apgadinimo pavojus.

Darbinį gylį leidžiama nustatyti tik tuomet, kai variklis yra išjungtas ir peilių velenas nesisuka.

1. Nustatymo ratuką (12/1) skarifikavimui nedideliame gulyje (12/2) pasukite į dešinę. Pjovimo mechanizmas pakeliamas.
2. Patikrinkite darbinį gylį:
 - paleiskite įrenginį (žr. *Skyrius 6.6 "Variklio paleidimas ir sustabdymas (16, 17)", puslapis 236*).
 - Šiek tiek pavažiokite ant vejos ir patikrinkite darbo rezultatą. Jei veja skarifikuojama per mažai arba netolygiai, pjovimo mechanizmą reikia nuleisti.
3. Sustabdykite įrenginį ir palaukite, kol pjovimo mechanizmas sustos.
4. Nustatymo ratuką (12/1) skarifikavimui dideliame gulyje (12/3) pasukite šiek tiek į kairę. Pjovimo mechanizmas nuleidžiamas.
5. Ankstesnius veiksmus kartokite tol, kol veja bus skarifikuojama tolygiai.

6.5 Tinklo jungties prijungimas (13, 14, 15)

1. Tinklo kabelio kištukinę jungtį (13/1, 14/1) tvirtai įkiškite į variklio jungiklio kištuką (13/2, 14/2).

2. Tinklo kabelį (13/3, 14/3) įspauskite į kabelio įtempimo mažinimo įtaisą (13/4, 14/4) taip (15/a ir 15/b), kad jo nebūtų galima nutraukti nuo variklio jungiklio.

6.6 Variklio paleidimas ir sustabdymas (16, 17)

DĖMESIO! Prietaiso sugadinimo pavojus.

Kelias kartus iš eilės trumpai įjungiant / išjungiant, variklis ir pjovimo mechanizmas sugadinami.

- Įjunkite variklį tik tada, kai pjovimo mechanizmas stovi.

Variklio paleidimas 32.4 E

1. Paspauskite apsauginį mygtuką (16/1) ir laikykite paspaudę (16/a).
2. Patraukite variklio jungiklio svirtelę (16/2) kreipiamosios rankenos (16/3) link (16/b). Paleiskite variklį ir pjovimo mechanizmą.
3. Atleiskite apsauginį mygtuką (16/1) ir tuo metu laikykite variklio jungiklio svirtelę (16/2).

i NUORODA Variklio jungiklio svirtelė neužsifiksuoja. Viso darbo metu laikykite ją tvirtai už kreipiamosios rankenos.

Variklio paleidimas 38.4 E

1. Paspauskite apsauginį mygtuką (17/1) ir laikykite paspaudę (17/a).
2. Patraukite apsauginę apkabą (17/2) kreipiamosios rankenos (17/3) link (17/b). Paleiskite variklį ir pjovimo mechanizmą.
3. Atleiskite apsauginį mygtuką (17/1) ir tuo metu laikykite apsauginę apkabą (17/2).

i NUORODA Apsauginė apkaba neužsifiksuoja. Viso darbo metu laikykite ją tvirtai už kreipiamosios rankenos.

Variklio sustabdymas 32.4 E

1. Atleiskite variklio jungiklio svirtelę (16/2). Ji automatiškai grįžta į nulinę padėtį.

Variklis iš karto sustoja. Pjovimo mechanizmas veikia iš inercijos, kol sustoja.

Variklio sustabdymas 38.4 E

1. Atleiskite apsauginę apkabą (17/2). Ji automatiškai grįžta į nulinę padėtį.

Variklis iš karto sustoja. Pjovimo mechanizmas veikia iš inercijos, kol sustoja.

⚠️ ATSARGIAI! Pavojus įsipjauti! Kišant rankas į iš inercijos veikiančią arba stovintį pjovimo mechanizmą, kyla pavojus įsipjauti.

- Sustabdykite įrenginį ir palaukite, kol pjovimo mechanizmas sustos.
- Norėdami atjungti elektros srovės tiekimą į įrenginį, ištraukite elektros kištuką.
- Mūvėkite apsaugines pirštines.

7 TECHNINĖ PRIEŽIŪRA IR PRIEŽIŪRA

⚠️ ATSARGIAI! Pavojus įsipjauti! Kišant rankas į iš inercijos veikiančią arba stovintį pjovimo mechanizmą, kyla pavojus įsipjauti.

- Sustabdykite įrenginį ir palaukite, kol pjovimo mechanizmas sustos.
- Norėdami atjungti elektros srovės tiekimą į įrenginį, ištraukite elektros kištuką.
- Mūvėkite apsaugines pirštines.

ℹ️ NUORODA Pažeistą elektros kabelį keiskite tik į originalų gamintojo tinklo kabelį (su kištuku ir laidu)!

7.1 Pjovimo mechanizmo valymas

⚠️ DĖMESIO! Pavojus dėl vandens. Patekus į įrenginį vandens, įvyksta trumpasis jungimas ir sugadinamos elektrinės konstrukcinės dalys.

- Nepurkškite į įrenginį vandens.
 - Norėdami išvalyti, naudokite tik rankinę šluotelę arba šepetį.
1. Sustabdykite įrenginį ir palaukite, kol pjovimo mechanizmas sustos.
 2. Ištraukite tinklo kištuką.
 3. Nukabinkite žolės surinkimo krepšį (žr. *Skyrius 6.3 "Žolės surinkimo krepšio užkabini-*

mas ir nukabinimas [pasirinktina] (11)", puslapis 235).

4. Paverskite įrenginį į šoną ir rankine šluotele arba šepetiu išvalykite pjovimo mechanizmą.

7.2 Skarifikavimo arba aeravimo velenėlio (pasirinktina) keitimas (18)

Skarifikavimo velenėlis numatytas didesniems skarifikavimo darbams, o aeravimo velenėlis (pasirenkamas) mažesniems skarifikavimo darbams (žr. *Skyrius 2.6 "Komplektacija (02, 03)", puslapis 230).*

Velenėlio išmontavimas

1. Sustabdykite įrenginį ir palaukite, kol pjovimo mechanizmas sustos.
2. Ištraukite tinklo kištuką.
3. Apsukite įrenginį.
4. Išsukite varžtą (18/1) (18/a).
5. Atlenkite uždarymo rankeną (18/2) į viršų (18/b).
6. Šiek tiek pastumkite velenėlį (18/3) korpuso kryptimi (18/c).
7. Išimkite velenėlį (18/d).

Velenėlio įmontavimas

Atlikite veiksmus atvirkštine eilės tvarka.

8 PAGALBA ATSIKIRADUS SUTRIKIMŲ

⚠️ ATSARGIAI! Pavojus susižaloti. Aštrios briaunės ir judančios įrenginio dalys gali sužeisti.

- Techninės apžiūros, priežiūros ir valymo darbų metu visada dėvėkite apsaugines pirštines!

ℹ️ NUORODA Esant sutrikimų, kurie nėra nurodyti šioje lentelėje arba kurių negalite pašalinti savarankiškai, kreipkitės į mūsų klientų aptarnavimo tarnybą.

Sutrikimas	Priežastis	Šalinimas
Neveikia variklis.	Nėra elektros srovės	<ul style="list-style-type: none"> ■ Patikrinkite tinklo kabelį ir apsauginį laidą jungiklį. ■ Variklio jungiklio svirtelę / apsauginę apkabą iki galo patraukite kreipiamosios rankenos link.
	Pjovimo mechanizmą užbloko žolė ir samanosa.	<ul style="list-style-type: none"> ■ Nustatykite mažesnę darbinį gylį. ■ Išvalykite pjovimo mechanizmą.
Trumpasis jungimas kišant tinklo kištuką	Sugedusios įrenginio elektrinės konstrukcinės dalys.	<ul style="list-style-type: none"> ■ Kreipkitės į klientų aptarnavimo dirbtuves.
Pjovimo mechanizmas nesisuka.	Pjovimo mechanizmą užbloko žolė ir samanosa.	<ul style="list-style-type: none"> ■ Nustatykite mažesnę darbinį gylį. ■ Išvalykite pjovimo mechanizmą.

Sutrikimas	Priežastis	Šalinimas
Sumažėja variklio ir skarifikavimo galia.	Pjovimo mechanizmas stabdomas.	<ul style="list-style-type: none"> ■ Nustatykite mažesnę darbinį gylį. ■ Pjaukite veją.
	Susidėvėjo skarifikavimo peiliai.	<ul style="list-style-type: none"> ■ Pakeiskite skarifikavimo velenėlių.
Jrenginys vibruoja ir veikia netolygiai.	Pažeisti skarifikavimo peiliai.	<ul style="list-style-type: none"> ■ Pakeiskite skarifikavimo velenėlių. ■ Kreipkitės į klientų aptarnavimo dirbtojus.

9 TRANSPORTAVIMAS

DĖMESIO! Prietaiso sugadinimo pavojus.

Pjovimo mechanizmas bus apgadintas, jei įrenginys su nuleistu pjovimo mechanizmu bus vežamas kietu paviršiumi.

- Norėdami pakelti pjovimo mechanizmą, darbinio gylio nustatymo ratuką nustatykite ties skarifikavimo mažiausiame gylyje padala.

1. Sustabdykite variklį ir palaukite, kol pjovimo mechanizmas sustos.
2. Darbinio gylio nustatymo ratuką pasukite į dešinę ties skarifikavimo nedideliame gylyje (12/2) padala.
3. Ištraukite tinklo kištuką iš kištukinio lizdo ir sulankstykite tinklo kabelį.

Įrenginio transportavimas tarp dviejų darbo zonų

- Įrenginį į darbo zoną vežkite pakėlę pjovimo mechanizmą.
- Jei įrenginį nešate: pakelkite įrenginį už rankenos.

Įrenginio transportavimas transporto priemone

- Užlenkite kreipiamąją rankeną (žr. *Skyrius 6.1 "Kreipiamosios rankenos užlenkimas ir atlenkimas (09)", puslapis 235*).
- Užfiksuokite įrenginį transporto priemoneje, kad neapvirštų ir nenuslystų.
- Apsaugokite įrenginį nuo smūgių, kuriuos gali sukelti aplink gulintys daiktai.
- Nestatykite ant įrenginio jokių daiktų.

10 SANDĖLIAVIMAS

1. Ištraukite tinklo kištuką.
2. Darbinio gylio nustatymo ratuką pasukite į dešinę ties skarifikavimo nedideliame gylyje (12/2) padala.
3. Užlenkite kreipiamąją rankeną (žr. *Skyrius 6.1 "Kreipiamosios rankenos užlenkimas ir atlenkimas (09)", puslapis 235*).

4. Kruopščiai išvalykite įrenginį (žr. *Skyrius 7.1 "Pjovimo mechanizmo valymas", puslapis 237*).
5. Visas metalines dalis, norėdami apsaugoti nuo korozijos, plonai sutepkite alyva arba silikonu.
6. Laikykite įrenginį sausoje, švarioje ir nuo šalčio apsaugotoje vietoje. Norėdami apsaugoti nuo dulkių, uždenkite kvėpuojančiu tentu. Kad nesikauptų drėgmė, nenaudokite plastikines dėveles.

11 IŠMETIMAS

Priminimai pagal Elektrinių ir elektroninių įrenginių įstatymą



- Panaudoti elektriniai ir elektroniniai įrenginiai nėra buitinės atliekos, todėl jie turi būti surenkami arba šalinami atskirai!

- Baigęs naudoti elektrinius ir elektroninius įrenginius, jų savininkas arba naudotojas pagal teisės aktus privalo juos grąžinti.

Perbraukto atliekų konteinerio simbolis reiškia, kad elektrinius ir elektroninius įrenginius draudžiama išmesti su buitinėmis atliekomis.

Elektrinius ir elektroninius įrenginius galima nemokamai atiduoti šiose vietose:

- viešose teisėtose utilizavimo ir surinkimo vietose (pvz., savivaldybės rangovų aikštelėse);
- elektrinių įrenginių pardavimo vietose (stacionariose ir internetinėse), jei pardavėjas yra įsipareigojęs priimti grąžinamus gaminius arba tai daro savanoriškai.

Šie teiginiai galioja tik įrenginiams, kurie yra įrengiami ir parduodami Europos Sąjungos šalyse ir kuriems taikoma Europos Sąjungos direktyva 2012/19/ES. Ne Europos Sąjungos šalims gali galioti kitos panaudotų elektrinių ir elektroninių įrenginių utilizavimo nuostatos.

12 KLIENŲ APTARNAVIMO TARNYBA / TECHNINĖS PRIEŽIŪROS PUNKTAS

Iškilus klausimų dėl garantijos, remonto ir atsarginių dalių, kreipkitės į savo artimiausią AL-KO techninės priežiūros skyrių. Jį rasite internete tokiu adresu:

www.alko-garden.com/service-contacts

Daugiau informacijos apie atsargines dalis rasite:

www.alko-garden.com/spareparts

14 GARANTIJA

Galimus įrenginio medžiagų ar gamybos defektus įstatymų numatytu pretenzijų dėl trūkumų reiškimo senaties termino laikotarpiu mes šaliname savo nuožiūra remonto arba keitimo būdu. Senaties terminas nustatomas kiekvienu konkrečiu atveju pagal šalies, kurioje įrenginys buvo įsigytas, teisės aktus.

Mūsų garantinis įsipareigojimas galioja tik šiais atvejais:

- laikomasi šios naudojimo instrukcijos;
- įrenginys tinkamai naudojamas;
- naudojamos originalios atsarginės dalys.

Garantija netaikoma:

- dažų pažeidimams, atsiradusiems dėl normalaus dėvėjimosi,
- susidėvinčiosioms dalims, atsarginių dalių kortelėje pažymėtoms rėmeliu.

Garantinis laikotarpis prasideda nuo dienos, kurią įrenginį pirmą kartą įsigyja galutinis vartotojas. Lemiami yra pirkimo dokumente nurodyta data. Kreipkitės su šia garantijos deklaracija ir originaliu pirkimo dokumentu į savo pardavėją arba artimiausią įgaliotąjį klientų aptarnavimo skyrių. Ši deklaracija nedaro įtakos įstatymais pagrįstoms pirkėjo pretenzijoms, kurias jis gali pareikšti pardavėjui.

13 INFORMACIJA APIE ATITIKTIES DEKLARACIJĄ

Šiuo prisiimdami sau atsakomybę deklaruojame, kad šis rinkai pateiktos formos gaminys atitinka darnųjų ES direktyvų, ES saugos standartų ir gaminiui taikomų standartų reikalavimus. Atitikties deklaracija yra naudojimo instrukcijos dalis ir pridedama prie įrenginio.

Garantija nustoja galioti šiais atvejais:



- bandoma savarankiškai remontuoti įrenginį;
- savarankiškai atliekami techniniai pakeitimai;
- įrenginys naudojamas ne pagal paskirtį.

ORIĢINĀLĀS LIETOŠANAS INSTRUKCIJAS TULKOJUMS

Saturs

1	Par šo lietošanas instrukciju.....	240	6.3	Zāles uztvērējgrozs piestiprināšana un noņemšana (izvēles aprīkojums) (11).....	247
1.1	Simboli titullapā.....	240	6.4	Darba dziļuma regulēšana (12).....	248
1.2	Zīmju skaidrojums un signālvārdi	241	6.5	Pieslēgšana elektrotīklam (13, 14, 15).....	248
2	Izstrādājuma apraksts	241	6.6	Motora ieslēgšana un apturēšana (16, 17).....	248
2.1	Paredzētais lietojums.....	241	7	Tehniskā apkope un tīrīšana	249
2.2	Iespējama iepriekš paredzama nepareiza izmantošana.....	241	7.1	Griezēj mehānisma tīrīšana	249
2.3	Drošības un aizsardzības ierīces.....	241	7.2	Kultivatora vai aeratora vārpstas (izvēles aprīkojums) nomaīņa (18).....	249
2.4	Simboli uz ierīces.....	241	8	Palīdzība traucējumu gadījumā	249
2.5	Izstrādājuma pārskats (01).....	242	9	Transportēšana	250
2.6	Piegādes komplektācija (02, 03).....	242	10	Glabāšana	250
3	Drošības norādījumi	242	11	Utilizācija	250
3.1	Elektrisku iekārtu vispārīgie drošības norādījumi	242	12	Klientu apkalpošanas dienests/serviss	251
3.1.1	Drošība darba vietā	243	13	Informācija par atbilstības deklarāciju	251
3.1.2	Elektriskā drošība.....	243	14	Garantija	251
3.1.3	Personīga drošība	243			
3.1.4	Lietošana un rīkošanās ar elektrisko iekārtu	243	1	PAR ŠO LIETOŠANAS INSTRUKCIJU	
3.1.5	Serviss.....	244	■	Vācu valodā izdotā versija ir oriģinālā lietošanas instrukcija. Visas pārējās dokumentu versijas citās valodās ir oriģinālo lietošanas instrukciju tulkojumi.	
3.2	Drošības norādījumi zāliena kultivatoriem un zāliena aeratoriem	244	■	Vienmēr saglabājiet šo lietošanas instrukciju tādā stāvoklī, lai vēlāk varat tajā ieskatīties, ja būs nepieciešama informācija par ierīci.	
3.3	Vibrācijas slodze.....	245	■	Nododiet ierīci citām personām tikai kopā ar šo lietošanas instrukciju.	
3.4	Trokšņa piesārņojums	246	■	Izlasiet un ievērojiet šajā lietošanas instrukcijā sniegtos drošības un brīdinājuma norādījumus.	
4	Montāža	246	1.1	Simboli titullapā	
4.1	Kultivatora montāža (04 - 06)	246			
4.2	Zāles uztvērējgroza montāža (07, 08).....	246			
5	Ekspluatācijas sākšana.....	246			
5.1	Vizuālā pārbaude.....	246			
5.2	Strāvas vada un strāvas pieslēguma pārbaude.....	246			
5.3	Vadības roktura noregulēšana (06) ...	247			
6	Apkalpošana	247			
6.1	Roktura noliekšana un atliekšana (09)	247			
6.2	Novirzītājvāka atvēršana (10).....	247			

Simbols	Skaidrojums
	Pirms lietošanas obligāti uzmanīgi izlasiet šo lietošanas instrukciju. Tas ir priekšnoteikums drošam darbam un lietošanai bez traucējumiem.

Simbols	Skaidrojums
	Lietošanas instrukcija
	Lai izvairītos no elektriskās strāvas trieciena, nesabojājiēt vai nepārgrieziet tīkla kabeli!

1.2 Zīmju skaidrojums un signālvārdi

⚠ BĪSTAMI! Norāda uz tiešu, bīstamu situāciju, kuras rezultātā, ja vien no tās neizvairīsieties, iestāsies nāve vai gūsiet smagas traumas.

⚠ BRĪDINĀJUMS! Norāda uz potenciāli bīstamu situāciju, kuras rezultātā, ja vien no tās neizvairīsieties, var iestāties nāve vai iespējams gūt smagas traumas.

⚠ ESIET PIESARDŽĪG! Norāda uz potenciāli bīstamu situāciju, kuras rezultātā, ja vien no tās neizvairīsieties, iespējams gūt vieglas vai vidēji smagas traumas.

UZMANĪBU! Norāda uz potenciāli bīstamu situāciju, kuras rezultātā, ja vien no tās neizvairīsieties, iespējams materiālo zaudējumu risks.

i NORĀDĪJUMS Īpaši norādījumi labākai izpratnei un manipulēšanai.

2 IZSTRĀDĀJUMA APRAKSTS

Šajā dokumentā tiek aprakstīti vairāki ierīces modeļi. Lai identificētu savu modeli, skatiet izstrādājuma attēlus un izvēles aprīkojuma aprakstu.

2.1 Paredzētais lietojums

Šis kultivators ir paredzēts zāliena augsnes irdināšanai un aerācijai (vertikulēšanai) privātai lietošanai. Šo ierīci drīkst izmantot tikai sausā, tsi nopļautā zālienā.

Jebkurš atšķirīgs lietojums, kā arī neatļauta modifikācija un papildināšana, tiek uzskatīts par ierīces nepareizu lietojumu un padarīs nederīgu garantiju, kā arī atbilstības deklarāciju (CE marķējums) un šādā gadījumā ražotājs neuzņemas atbildību par kaitējumu, kas nodarīta lietotājam vai kādai trešajai pusei.

2.2 Iespējama iepriekš paredzama nepareiza izmantošana

Ierīce nav paredzēta komerciāliem nolūkiem sabiedriskos parkos vai sporta laukumos, izmanto-

šanai lauksaimniecībā vai mežsaimniecībā. To nedrīkst izmantot krūmu un dzīvzogu griešanai, kā arī tā nav piemērota augsnes līdzināšanai.

2.3 Drošības un aizsardzības ierīces

⚠ BRĪDINĀJUMS! Traumu risks. Bojātas un atslēgtas drošības un aizsardzības ierīces var būt iemesls smagām traumām.

- Bojātas drošības un aizsardzības ierīces ir jā-saremontē.
- Nekādā gadījumā neveidojiet drošības ierīču un aizsargierīču apvadus.

Svira motora ieslēgšanai/drošības svira



Ierīce ir aprīkota ar sviru motora ieslēgšanai/drošības sviru – ja tā tiek atlaista, ierīce tiek apturēta.

Novirzītājs

Ierīce ir aprīkota ar novirzītājkāvu, kas nepieļauj zāles un priekšmetu izvietošanu no ierīces, veicot kultivēšanu bez zāles uztvērējrozu.

2.4 Simboli uz ierīces

Simbols	Skaidrojums
	Risks, ko rada izsviestie priekšmeti! Izraidiet trešās personas no bīstamās zonas! Ievērojiet drošu attālumu!
	Pirms apkopes, kopšanas, kā arī tīrīšanas darbiem vienmēr izlasiet lietošanas instrukciju.
	Neuzbrauciet uz strāvas vada! Bojāta strāvas vada gadījumā pastāv elektriskā trieciena risks.
	Netuviniet rokas un kājas griezējmechānismam! Pirms tīrīšanas un apkopes darbiem vienmēr atvienojiet ierīci no elektrotīkla!
	Neattiecas.

Simbols	Skaidrojums
	Motora ieslēgšanas kārtība skatīt <i>Nodaļa 6.6 "Motora ieslēgšana un apturēšana (16, 17)", lappuse 248</i>
	Kultivēšana ar mazu dziļumu
	Kultivēšana ar lielu dziļumu

2.5 Izstrādājuma pārskats (01)

Nr.	Detaja
1	Roktura augšējā daļa, nolokāma
2	32.4 E: Svira motora ieslēgšanai 38.4 E: Drošības svira
3	Motora slēdzis ar piespiežamu drošības slēdzi un iebūvētu strāvas vada kontakt-dakšu
4	Elastīga kabeļa uzmava
5	Spārnskrūves
6	Roktura vidusdaļa
7	Roktura apakšējā daļa ar regulējamu augstumu
8	Novirzītājs
9	Darba dziļuma regulēšanas ritenis
10	Griezējmehānisms ar kultivatora vai aeratora vārpstu
11	Zāles uztvērējgrozs
12	Kultivatora vārpsta
13	Aeratora vārpsta*

* Tikai modelim 38.4 E

2.6 Piegādes komplektācija (02, 03)

Piegādes komplektācijā ietilpst turpmāk uzskaitītās detaļas. Pārbaudiet, vai komplektācijā ir iekļautas visas uzskaitītās detaļas:

Nr.	Detaja
1	Roktura augšējā daļa
2	Roktura vidusdaļa (x2)

Nr.	Detaja
3	Roktura apakšējā daļa
4	Kultivators
5	Zāles uztvērējgrozs
6	Elastīga kabeļa uzmava
7	Elastīgās kabeļa uzmavas drošības spāle
8	Kabeļu skavas (x2)
9	Spārnuzgriežņi (x4)
10	Kabeļu skava uz kabeļa
11	Uzgriežņi (x4)
12	Plakanpaplāksnes (x4)
13	Roktura skrūves (x4)
14	Roktura apakšējā daļas skrūves (x2)
15	Kultivatora vārpsta
16	Aeratora vārpsta* **

* Tikai modelim 38.4 E

** *Aprīkojuma bojājumu risks. Pirms ierīces ieslēgšanas noņemiet aeratora vārpstu.*

Kā izvēles piederumi pieejamas detaļas:

- Aeratora vārpsta 32 cm, preces Nr.: 114049 (tikai modelim 32.4 E Basic Care)

3 DROŠĪBAS NORĀDĪJUMI

3.1 Elektrisku iekārtu vispārīgie drošības norādījumi

⚠ BRĪDINĀJUMS! Izlasiet visus šīs iekārtas drošības norādījumus, instrukcijas, skatiet ilustrācijas un tehniskos datus. Neievērojot drošības tehnikas norādījumus un instrukcijas, rezultātā var gūt elektriskās strāvas triecienu, var izcelties ugunsgrēks un/vai var gūt nopietnas traumas.

- **Saglabāiet visus drošības tehnikas norādījumus un instrukcijas, lai tos varētu izmantot arī nākotnē.**

Drošības tehnikas norādījumos lietojamais apzīmējums „iekārta” attiecas vai nu uz iekārtām, kas darbojas no tīkla (ar strāvas vadu), vai arī uz iekārtām, kas darbojas no akumulatora (bez strāvas vada).

3.1.1 Drošība darba vietā

- **Darba vietai ir jābūt tīrai un labi apgaismotai.** Nekārtība vai slikts apgaismojums darba vietā var novest pie nelaimes gadījumiem.
- **Ar iekārtu nedrīkst strādāt sprādzienbīstamās vietās, kur atrodas viegli aizdedzināmi šķidrums, gāzes vai putekļi.** Iekārtas rada dzirksteles, kas var aizdedzināt putekļus vai tvaikus.
- **Iekārtas lietošanas laikā neļaujiet tuvoties bērniem un citām personām.** Daļiņas uzmanības gadījumā var zaudēt kontroli pār iekārtu.

3.1.2 Elektriskā drošība

- **Iekārtas kontaktdakša ir jāievieto atbilstošā rozetē. Kontaktdakšu nedrīkst modifcēt. Ja iekārta ir iezemēta, nedrīkst lietot kontaktdakšas adapterus.** Lietojot nepārveidotas kontaktdakšas un atbilstošas rozetes, samazinās elektriskā trieciena risks.
- **Nepieskarieties iezemētām cauruļu, apkures iekārtu, pavardu un ledusskapju virsmām.** Ja jūsu ķermenis ir iezemēts, pastāv paaugstināts elektriskā trieciena risks.
- **Neizmantojiet iekārtu lietū vai mitrumā.** Tas palielina elektriskā trieciena gūšanas risku.
- **Lietojiet strāvas vadu tikai tādiem nolūkiem, kā paredzēts; nenesiet iekārtu, turot to aiz kabeļa, neiekariet iekārtu aiz kabeļa un nevelciet kabeli, lai izņemtu kontaktdakšu no rozetes.** Raugieties, lai strāvas vads atastos atstātos no karstuma avotiem, eļļas, asām malām vai ierīces kustīgajām daļām. Bojāti vai sapinušies strāvas vadi palielina elektriskā trieciena gūšanas risku.
- **Ja strādājat ar iekārtu ārpus telpām, izmantojiet tikai tādus strāvas vadus-pagarinātājus, kas paredzēti lietošanai ārpus telpām.** Ārpus telpām lietošanai paredzētu strāvas vadus-pagarinātāju lietošana ļauj samazināt elektriskā trieciena gūšanas risku.
- **Ja nav iespējams izvairīties no iekārtas izmantošanas mitrā vidē, izmantojiet bojājumstrāvas aizsargslēdzi.** Diferenciālās aizsardzības ierīces lietošana samazina elektriskā trieciena risku.

3.1.3 Personīga drošība

- **Strādājot ar iekārtu, esiet uzmanīgi, pievērsiet uzmanību tam, ko darāt, un rīkojieties ar veselo saprātu. Nelietojiet iekārtas,**

ja esat noguris, narkotisko vielu, alkohola reibumā vai zāļu ietekmē. Pat īslaicīgi lietošanas laikā neuzmanīgi rīkojoties ar iekārtu, var gūt nopietnas traumas.

- **Valkājiet personiskās aizsardzības līdzekļus un obligāti valkājiet aizsargbrilles.** Personiskās aizsardzības līdzekļu, piemēram, putekļu masku, zābaku ar neslidošu pēdu, aizsargķiveres vai dzirdes aizsardzības līdzekļu, lietošana, atkarībā no iekārtu veida un lietošanas veida samazina traumu gūšanas risku.
- **Izvairieties no nejaušanas ieslēgšanas.** Pirms iekārtas pieslēgšanas elektrības avotam un/vai tā akumulatora ievietošanas vai pirms nešanas, pārliecinieties, vai tā ir izslēgta. Ja nesot iekārtu vai to pieslēdzot elektrotilklam, turēsīt pirkstu uz ieslēgšanas slēdža, šādi var notikt nelaimes gadījums.
- **Pirms iekārtas ieslēgšanas noņemiet regulēšanas instrumentus vai uzgriežņu atslēgu.** Instrumentu vai atslēgu iekļūšana iekārtas kustīgajās daļās var izraisīt iekārtas bojājumus.
- **Izvairieties no ķermenim neraksturīgas stājas.** Parūpējieties par to, lai vienmēr stāvētu droši un saglabātu līdzsvaru. Negaidītās situācijās tas palīdzēs labāk kontrolēt iekārtu.
- **Valkājiet piemērotu apģērbu.** Nevalkājiet platu apģērbu vai rotaslietas. Raugieties, lai mati un apģērbs neieklūst kustīgajās daļās. Brīvu apģērbu, rotaslietas vai garus matus var ievilkst ierīces kustīgās daļās.
- **Ja ir paredzēts uzstādīt putekļu atsūkšanas un uztveršanas ierīces, tām ir jābūt pieslēgtām un tās ir pareizi jāizmanto.** Putekļu atsūkšanas ierīču lietošana var mazināt ar putekļiem saistītos riskus.
- **Neļūkojieties pārgalvīgi un neignorējiet iekārtu drošības noteikumus, pat tad, ja iekārtu esat jau daudzas reizes lietojis(-usi).** Nevērīgas rīcības rezultātā jau dažu sekunžu laikā var gūt smagas traumas.

3.1.4 Lietošanas un rīkošanās ar elektrisko iekārtu

- **Nepārslodojiet iekārtu. Darbam izmantojiet tikai tam paredzētu iekārtu.** Ar piemērotu iekārtu labāk un drošāk strādāsiet tā pieļaujamās jaudas diapazonā.

- **Neizmantojiet iekārtu, kurai ir bojāts slēdzis.** Iekārta, ko vairs nevar ieslēgt vai izslēgt, ir bīstama un to jāsamontē.
- **Pirms ierīces regulēšanas, instrumentu detaļu nomainas vai iekārtas novietošanas glabāšanā atvienojiet kontaktdakšu no elektrotīkla rozetes un/vai izņemiet akumulatoru.** Šāds piesardzības pasākums izslēdz iespēju nejauši ieslēgt iekārtu.
- **Glabājiet nelietoto iekārtu bērniem nepieejamā vietā. Neļaujiet lietot iekārtu personām, kas nezina, kā to lietot vai nav izlasījis šos norādījumus.** Iekārtas var būt bīstamas, ja tās lieto personas bez pieredzes.
- **Rīkojieties ar iekārtu un tā aprīkojumu saudzīgi.** Pārbaudiet, vai kustīgās daļas darbojas pareizi un nav iesprūdušas, salūzušas vai bojātas, šādi pasliktinot iekārtas veiktspēju. Ja iekārtai ir bojātas detaļas pirms lietošanas jāveic to remonts. Daudzi nelaimes gadījumi notiek, neveicot iekārtām pienācīgu apkopi.
- **Griezējinstrumentiem ir jābūt asiem un tīriem.** Kārtīgi kopti griezējinstrumenti ar asām griešanas šķautnēm rētaļ iesprūst un ar tiem ir vieglāk strādāt.
- **Izmantojiet iekārtu, papildus darbarīkus, pievienojamos uzgaļus utt. atbilstoši norādījumiem.** Ņemiet vērā darba apstākļus un veicamā darba specifiku. Iekārtu lietošana citiem mērķiem, nevis tiem, kam tās paredzētas, var radīt bīstamas situācijas.
- **Rūpējieties, lai rokturi un satveramās virsmas būtu sausas, tīras un uz tām nebūtu eļļas un smērvielu.** Slideni rokturi un satveramās virsmas neļauj iekārtu droši lietot un rīkoties ar to neparedzamās situācijās.

3.1.5 Serviss

- **Jūsu iekārtu remontu drīkst veikt tikai kvalificēts speciālists un, izmantojot tikai oriģinālās rezerves daļas.** Šādi tiek nodrošināta iekārtas drošība.

3.2 Drošības norādījumi zāliena kultivatoriem un zāliena aeratoriem

- **Neizmantojiet iekārtu sliktos laika apstākļos, īpaši negaisa laikā.** Tādējādi tiek samazināts zibens spēriena risks.
- **Rūpīgi pārmeklējiet, vai iekārtas darba zonā nav savvaļas dzīvnieku.** Darbībā esoša iekārta var ievainot savvaļas dzīvniekus.
- **Rūpīgi pārmeklējiet iekārtas darba zonu un noņemiet visus akmeņus, stieples,**

kaulus un citus svešķermeņus. Izsviestās daļas var radīt smagas traumas.

- **Pirms iekārtas lietošanas vienmēr pārbaudiet, vai nav nolietojušies vai bojāti zari vai zaru mezgls.** Nolieietas vai bojātas detaļas palielina traumu gūšanas risku.
- **Pirms lietošanas pārbaudiet, vai strāvas vads un visi pagarinātāji nav bojāti vai novecojuši.** Nelietojiet iekārtu, ja vads ir bojāts vai nolietojies. Ja strāvas vads darbības laikā tiek bojāts vai ir nolietots, izslēdziet iekārtu un nepieskarieties vadam, līdz esat atvienojis strāvas vada kontaktdakšu. Bojāts strāvas vads vai pagarinātājs var izraisīt elektrošoku, ugunsgrēku un/vai nopietnas traumas.
- **Bieži pārbaudiet, vai uztveršanas tvertne nav nodilusi vai bojāta.** Noliekota uztveršanas tvertne var palielināt traumu gūšanas risku.
- **Atstājiet aizsargvākus to vietā.** Aizsargvākiem jābūt darba kārtībā un pareizi piestiprinātiem. Vaļīgs, bojāts vai nepareizi funkcionējošs aizsargvāks var izraisīt traumas.
- **Nodrošiniet, lai uz gaisa ieplūdes atvērumiem nebūtu nosēdumi.** Bloķēti gaisa ieplūdes atvērumi un nosēdumi var izraisīt pārkaršanu vai ugunsbīstamību.
- **Lietojot iekārtu, vienmēr valkājiet neslidošus, balstošus apavus. Nelietojiet iekārtu ar kailām pēdām vai atvērtās sandalēs.** Tas samazina pēdu traumu risku, saskaroties ar rotējošiem zariem.
- **Lietojot iekārtu, vienmēr valkājiet garas bikses.** Atklāta āda paaugstina iespējamību gūt traumas, ko rada aizsviestas daļas.
- **Nelietojiet iekārtu mitrā zālē. To darot, ejiet, nekādā gadījumā neskrieniet.** Tas samazina paslīdēšanas un nokrišanas risku, kas var izraisīt traumas.
- **Nelietojiet iekārtu uz pārlieku stāvām nogāzēm.** Tas samazina risku zaudēt kontroli, paslīdēt un nokrist, kas var izraisīt traumas.
- **Strādājot nogāzēs, pārliecinieties, ka jums ir drošs pamats; vienmēr strādājiet pāri nogāzei, nekad uz augšu vai uz leju, un, mainot darba virzienu, esiet īpaši uzmanīgi.** Tas samazina risku zaudēt kontroli, paslīdēt un nokrist, kas var izraisīt traumas.
- **Esiet īpaši uzmanīgi, strādājot atpakaļgaitā vai veicot iekārtu uz sevi.** Vienmēr kon-

trolējiet apkārtni. Tas samazina aizķeršanās risku darba laikā.

- **Netuviniet strāvas vadu zariem.** Bojāts strāvas vads var izraisīt elektrošoku, ugunsgrēku un/vai nopietnas traumas.
- **Izslēdziet iekārtu un izvelciet strāvas vada kontaktdakšu, ja strāvas vads ir aizķēries vai bojāts.** Aizķērušie vai bojāti vadi palielina elektriskā trieciena gūšanas risku.
- **Turiet iekārtu aiz izolētajām rokturu virsmām, jo zari var nonākt saskarē ar slēptiem elektrības kabeļiem vai pašas ierīces strāvas vadu.** Ja zari saskaras ar strāvas vadu zem sprieguma, ierīces metāliskās daļas var atrasties zem sprieguma, rezultātā šādi var gūt elektriskā strāvas triecieni.
- **Nepieskarieties zariem vai citām bīstamām daļām, kas joprojām kustas.** Šādi jūs izvairāties no kustīgu detaļu radīto traumu risku.
- **Nodrošiniet, lai visi slēdži būtu izslēgti un strāvas vada kontaktdakša būtu atvienota pirms tiek tīrīti iesprūdušie materiāli vai, tīrot iekārtu.** Nejauša iekārtas ieslēgšanās var radīt smagas traumas.

3.3 Vibrācijas slodze

Vibrācijas kopējās vērtības un trokšņu līmeņa vērtības

- Dotās vibrāciju kopējās vērtības un trokšņu līmeņa vērtības ir izmērītas atbilstoši standartizētam pārbaudes procesam un tās iespējams izmantot viena elektroinstrumenta salīdzināšanai ar citu.
- Dotās vibrācijas kopējās vērtības un trokšņu līmeņa vērtības iespējams izmantot arī aptuvenam noslodzes novērtējumam.
- Vibrāciju kopējās vērtības un trokšņu līmeņa vērtības faktiskās elektroinstrumenta lietošanas laikā var atšķirties no dotajām vērtībām - atkarībā no elektroinstrumenta lietošanas veida un metodes.
- Ievērojiet drošības pasākumus saskaņā ar norādēm drošības nodaļā. Mēģiniet vibrāciju noslodzi turēt pēc iespējas mazāku. Vibrācijas noslodzes samazināšanas pasākumu piemēri ir cimdņu lietošana instrumenta ekspluatācijas laikā un darba laika ierobežošana. Pie tam jāņem vērā visas ekspluatācijas cikla daļas (piemēram, laiki, kad elektroinstrumenti ir izslēgti un arī tie, kad tas ir ieslēgts, taču darbojas bez slodzes).

Vibrācijas risks

- **Faktiskais vibrāciju emisijas rādītājs ierīces ekspluatācijas laikā var atšķirties no ražotāja norādītās vērtības.** Pirms lietošanas un lietošanas laikā ievērojiet turpmāk uzskaitītos ietekmējošos faktorus:
 - Vai ierīce tiek izmantota atbilstoši lietošanas nolūkam?
 - Vai apstrādājama materiāls tiek nogriezts vai apstrādāts pareizi?
 - Vai ierīce ir labā darba stāvoklī?
 - Vai griešanas aprīkojums ir pareizi uzstādīts un ir uzstādīts pareizs griezējinstrumenti?
 - Vai ir uzstādīti rokturi un, ja tas ir nepieciešams, ir uzstādīti vibrācijas slāpējoši rokturi, kā arī, vai tie ir kārtīgi piestiprināti pie ierīces?
- Darbiniet ierīci tikai ar tādu motora ātrumu, kas nepieciešams attiecīgā darba veikšanai. Izvairieties no ierīces darbināšanas ar maksimālajiem apgriezieniem, lai samazinātu troksni un vibrāciju.
- Nepareizas ekspluatācijas un apkopes dēļ var palielināties ierīces radītais troksnis un vibrācijas. Tas rada kaitējumu veselībai. Šādā situācijā nekavējoties izslēdziet ierīci un veiciet tās remontu pilnvarotā servisa centrā.
- Vibrāciju radītais slodzes līmenis ir atkarīgs no veicamā darba vai ierīces izmantošanas veida. Novērtējiet šo līmeni un paredziet pietiekami ilgus darba pārtraukumus. Šādi rīkojoties, ievērojami samazināsiet vibrācijas noslodzi kopumā visā darba laikā.
- Pārāk ilgi lietojot ierīci, tā izraisīs operatora ķermeņa vibrācijas, kas var būt iemesls asins cirkulācijas problēmām (pazīme — „pirksti kļūst balti”). Lai mazinātu šo risku, uzvelciet cimdus un nodrošiniet, lai rokas būtu siltas. Ja konstatējat pazīmi „balti pirksti”, nekavējoties konsultējieties pie ārsta. Šī pazīme ietver: Jūtīguma samazināšanās, tirpšana, nieze, sāpes, spēka zudums, ādas krāsas vai stāvokļa izmaiņas. Parasti šie simptomi ietekmē pirkstus, rokas vai pulsus. Zemā temperatūrā šie riski samazinās.
- Darba dienas laikā centieties ievērot garākus darba pārtraukumus, lai jūsu ķermenis varētu atgūties no trokšņa un vibrācijām. Plānojiet savu darbu tā, lai, strādājot ar ierīcēm, kam ir augsts vibrāciju līmenis, darba laiks būtu sadalīts uz vairākām dienām.

- Ja darba laikā, turot ierīci rokās, sajūtat diskomfortu vai notiek ādas krāsas izmaiņas, nekavējoties pārtrauciet darbu. Izmantojiet pietiekami ilgus darba pārtraukumus. Nepārtraucot darbu pietiekami ilgi, var iestāties roku-plaukstu vibrācijas sindroms.
- Samaziniet vibrācijas iedarbības risku līdz minimumam. Veiciet ierīces kopšanu atbilstoši norādījumiem lietošanas instrukcijā.
- Ja ierīci nākas izmantot bieži, sazinieties ar vietējo izplatītāju, lai iegādātos pretvibrācijas piederumus (piem., rokturus).
- Izvairieties no strādāšanas ar ierīci temperatūrā zem 10 °C. Plānojot darbu, novērtējiet, kā var samazināt vibrācijas noslodzi.

3.4 Trokšņa piesārņojums

Ir noteikts trokšņa līmenis, no kura, darbojoties šai ierīcei, nevar izvairīties. Paredziet trokšņainu darbu, kad to atļauts veikt un saplānotā laikā. Ja nepieciešams, atpūties un, cik vien iespējams, ierobežojiet strādāšanas ilgumu. Individuālajai aizsardzībai un blakusesošajiem cilvēkiem aizsardzībai ir jālieto piemēroti dzirdes aizsardzības līdzekļi.

4 MONTĀŽA

⚠ BRĪDINĀJUMS! Nepilnīga montāža ir bīstama! Pilnībā nesamontētas ierīces darbība var izraisīt smagas traumas.

- Darbiniet ierīci tikai tad, ja tā ir pilnībā samontēta!
- Pirms ierīces ieslēgšanas pārbaudiet, vai visas drošības ierīces un aizsargmehānismi ir uzstādīti un darbojas!

4.1 Kultivatora montāža (04 - 06)

Roktura apakšējās daļas montāža (04)

1. Ievietojiet roktura apakšējo daļu (04/1) kultivatora (04/a) atverēs (04/2).
2. Ar roku pievelciet roktura apakšējo daļu ar roktura apakšējās daļas skrūvēm (02/14, 03/13, 04/3) (04/b).

Elastīgās kabeļa uznavas uzstādīšana (05)

1. No augšas uzstādiet elastīgo kabeļa uznavu (05/1) uz roktura augšējās daļas (05/a).
2. Nostipriniet elastīgās kabeļa uznavas drošības spaili (05/2) zem elastīgās kabeļa uznavas pie roktura augšējās daļas (05/b).

Roktura vidusdaļa montāža pie roktura apakšējās daļas (06)

1. Novietojiet abas roktura vidusdaļas (06/1) pie roktura apakšējās daļas (06/2).
2. Ievietojiet skrūves (06/3).
3. Kreisajā pusē: Uzstādiet skrūvi (06/3) caur kabeļa skavu (06/8) uz kabeļa.
4. Uzlieciet plakanapaplāksnes (06/4), uzgriežņus (06/5) un spārnuzgriežņus (06/6) un pievelciet.

Roktura augšējās daļas montāža pie roktura vidusdaļas (06)

ⓘ NORĀDĪJUMS Pirms roktura augšējās daļas montāžas uzstādiet elastīgo kabeļa uznavu.

1. Novietojiet roktura augšējo daļu (06/7) pie roktura vidusdaļas (06/1).
2. Ievietojiet skrūves (06/3).
3. Uzlieciet plakanapaplāksnes (06/4), uzgriežņus (06/5) un spārnuzgriežņus (06/6) un pievelciet.

Kabeļa skavu uzstādīšana (06)

1. Nostipriniet kabeli ar kabeļu skavām (06/9) pie roktura (06/e).

4.2 Zāles uztvērējgroza montāža (07, 08)

Skatiet attēlus no (07) līdz (08).

5 EKSPLUATĀCIJAS SĀKŠANA

⚠ UZMANĪBU! Aprikojuma bojājumu risks. Aeratora vārpsta ir piestiprināta pie kultivatora apakšējās daļas.

- Pirms ierīces ieslēgšanas noņemiet aeratora vārpstu.

5.1 Vizuālā pārbaude

1. Pārbaudiet, vai ierīcei nav bojājumu un atskrūvējušos skrūvēju. Nomainiet bojātās detaļas un pieskrūvējiet skrūves.
2. Pārbaudiet, vai strāvas vadam nav bojājumu. Nomainiet bojātu strāvas vadu.
3. Pārbaudiet, vai uz ierīces nav pārlieku lieli netīrumi. Notīriet netīrumus.

5.2 Strāvas vada un strāvas pieslēguma pārbaude

Ievērojiet drošības norādījumus par strāvas vadu.

Strāvas vada specifikācija

Iegādājieties strāvas vadu, kas atbilst šīm prasībām:

- 3 dzīslu vads ar dzīslas šķērsriezuma diametru ne mazāku par 2,5 mm (t. i. ar zemēju-ma dzīslu);
- maksimālais garums 40 m;
- ar aizsardzību no ūdens (aizsardzības klase IP44);
- piemērots lietošanai ārpus telpām (kvalitāte H05RN-F, t. i. ar gumijas pārklājumu).

Prasības barošanas avotam

Pārbaudiet, vai barošanas avots atbilst šīm prasībām:

- ar vismaz 10 A drošinātāju;
- ar diferenciālās aizsardzības ierīci ar maks. atslēgšanas strāvu 30 mA.

5.3 Vadības roktura noregulēšana (06)

1. Vadības roktura abās pusēs apakšdaļā un augšdaļā pie roktura vidusdaļas:
 - Noskrūvējiet spārnuzgriežņus (06/6) pie roktura vidusdaļas (06/1).
 - Noņemiet uzgriezni (06/5) un plakanaplāksni (06/4) no skrūves.
 - Izvelciet (06/c) skrūvi (06/3).
2. Kreisajā pusē: Izvelciet skrūvi (06/3) ar kabeļa skavu (06/8) uz kabeļa.
3. Pārvietojiet vadības rokturi (06/2, 06/7) līdz nākamajam roktura vidusdaļas caurumam (06/d).
4. Atkārtoti pievelciet vadības rokturi apgrieztā secībā.

6 APKALPOŠANA

I NORĀDĪJUMS Vienmēr pirms kultivēšanas nopļaujiet zālienu (maksimālais zāles augstums: 4 cm). Novāciet no zāliena svešķermeņus. Palieliniet darba pozīcijā un stingri turiet rokturi, lai darbības laikā nodrošinātu stabilitāti.

6.1 Roktura noliekšana un atliekšana (09)

⚠ ESIET PIESARDZĪG! **Saspiešanas traumu risks.** Starp atbrīvotajām roktura daļām var nejauši iespiest pirkstus un citas ķermeņa daļas.

- Turiet šīs atbrīvotās roktura daļas stingri.
- Raugieties, lai pirksti un citas ķermeņa daļas neatrastos starp atbrīvotajām roktura daļām.

UZMANĪBU! **Strāvas vada sabojāšanas risks.** Motora un strāvas vadus var iespiest starp atbrīvotajām roktura daļām un šādi sabojāt.

- Noliecot/atliecot rokturi, rīkojieties uzmanīgi, lai neiespiestu vadus.

Vadības roktura salocīšana

1. Atbrīvojiet roktura augšējās daļas spārnuzgriežņus (09/1) un nolieciet uz leju (09/a) roktura augšējo daļu (09/2).
2. Atbrīvojiet roktura augšējās daļas spārnuzgriežņus (09/3), līdz visu salocīto augšējo vadības rokturi var salocīt virzienā uz augšu (09/b).
3. Nedaudz pievelciet visus spārnuzgriežņus.

Roktura atliekšana

Veiciet pretējā secībā.

6.2 Novirzītājvāka atvēršana (10)

Ierīci var darbināt ar zāles uztvērēgrozu vai bez tā.

Kultivēšanai bez zāles uztvērēgroza

I NORĀDĪJUMS Piegādes brīdī novirzītājplāksne ir aizvērta. Kultivēšanas laikā vienmēr atveriet novirzītājplāksni, lai kultivēšanas materiāls tiktu izmests gar novirzītājplāksni.

1. Novirzītājvāku (10/1) atlieciet atpakaļ līdz tā ar dzirdamu skaņu tiek nofiksēta 30° leņķī.

Kultivēšanai ar zāles uztvērēgrozu

Novirzītājvāks ir pilnībā pacelts uz augšu. Zāles uztvērēgroza lietošana: skatīt *Nodaļa 6.3 "Zāles uztvērēgrozs piestiprināšana un noņemšana (izvēles aprīkojums) (11)", lappuse 247.*

6.3 Zāles uztvērēgrozs piestiprināšana un noņemšana (izvēles aprīkojums) (11)

Zāles uztvērēgroza nostiprināšana

1. Uzlieciet (11/a) novirzītājvāku (11/1).
2. Zāles uztvērēgroza (11/2) no aizmugures piestipriniet turētājā (11/b).
3. Atlaidiet novirzītājvāku.

Zāles uztvērēgroza noņemšana un izbēršana

1. Apturiet ierīci un pagaidiet līdz apstājas griezējmešanās.
2. Paceliet novirzītājvāku (11/1).
3. Noceliet zāles uztvērēgrozu (11/2) no turētāja un izņemiet virzienā uz aizmuguri.
4. Iztukšojiet zāles uztvērēgrozu.
5. Piestipriniet zāles uztvērēgrozu (skat. iepriekšējā tekstā).

6.4 Darba dziļuma regulēšana (12)

⚠ ESĪET PIESARDZĪGI! Sagriešanās risks. Sniedzoties ar rokām griezēj mehānismā, kamēr tas vēl griežas vai kad tas ir apstājies, pastāv risks sagriezties.

- Apturiet ierīci un pagaidiet, līdz apstājas griezēj mehānisms.
- Atvienojiet strāvas vada kontaktdakšu, lai ierīci atvienotu no barošanas.
- Lietojiet aizsargcimdus.

Pareizu darba dziļumu nosaka pēc:

- Zāliena stāvoklis:
 - kopts: mazs darba dziļums
 - aizaudzis: liels darba dziļums
- Kultivēšanas materiāls:
 - Sākotnēji 2 – 3 mm iestrādes dziļums veļēnā.
 - Pakāpeniski palieliniet darba dziļumu, līdz no zemes tiek noņemts pietiekami daudz kultivēšanas materiāla.
- Nažu nodilums:
 - jauni naži: mazs darba dziļums
 - nodiluši naži: liels darba dziļums

Pārāk liels darba dziļums. Ierīce apstājas un nevelk motors.

UZMANĪBU! Ierīces bojājumu risks. Iestāti darba dziļumu tikai, kad ir izslēgts motors un negriežas nažu vārpsta.

1. Lai veiktu kultivēšanu ar mazu dziļumu (12/2), grieziet regulēšanas riteni (12/1) pa labi. Griezēj mehānisms tiks pacelts.
2. Darba dziļuma pārbaude.
 - Ierīces ieslēgšana (skatīt *Nodaļa 6.6 "Motora ieslēgšana un apturēšana (16, 17)", lappuse 248*).
 - Pabrauciet nelielu attālumu pa zālienu un pārbaudiet, kādi ir rezultāti. Ja zāliens ir nepietiekami vai nevienmērīgi nokultivēts, griezēj mehānismu nepieciešams nolaist zemāk.
3. Apturiet ierīci un pagaidiet līdz apstājas griezēj mehānisms.
4. Lai veiktu kultivēšanu ar lielu dziļumu (12/3), neaudz pagrieziet regulēšanas riteni (12/1) pa kreisi. Griezēj mehānisms tiek nolaists zemāk.
5. Atkārtojiet iepriekš tekstā uzskaitītās darbības līdz zāliens tiek kultivēts vienmērīgi.

6.5 Pieslēgšana elektrotīklam (13, 14, 15)

1. Ievietojiet kārtīgi strāvas vada kontaktligzdu (13/1, 14/1) motora slēdža kontaktdakšas kontaktā (13/2, 14/2).
2. Strāvas vadu (13/3, 14/3) elastīgajā kabeļa uzmavā (13/4, 14/4) nostipriniet, kā norādīts ilustrācijās (15/a) un (15/b), tā, lai to nevarētu izraut no motora slēdža.

6.6 Motora ieslēgšana un apturēšana (16, 17)

UZMANĪBU! Aprīkojuma bojājumu risks. Pārāk bieži ieslēdzot/izslēdzot ierīci var izraisīt motoru un griezēj mehānisma bojājumus.

- Motoru ieslēdziet tikai tad, kad negriežas griezēj mehānisms.

Motora iedarbināšana 32.4 E

1. Nospiediet drošības slēdzi (16/1) un turiet to nospiestu (16/a).
2. Piespiediet sviru motora ieslēgšanai (16/2) pie roktura (16/3), (16/b). Iedarbiniet motoru un griezēj mehānismu.
3. Turot piespiestu sviru motora ieslēgšanai (16/2), atlaidiet drošības slēdzi (16/1).

I NORĀDĪJUMS Svira motora ieslēgšanai svira netiek fiksēta. Darba laikā turiet to visu laiku piespiestu pie vadības roktura.

Motora iedarbināšana 38.4 E

1. Nospiediet drošības slēdzi (17/1) un turiet to nospiestu (17/a).
2. Velciet (17/b) drošības sviru (17/2) pie roktura (17/3). Iedarbiniet motoru un griezēj mehānismu.
3. Turot piespiestu drošības sviru (17/2), atlaidiet drošības slēdzi (17/1).

I NORĀDĪJUMS Drošības svira netiek fiksēta. Darba laikā turiet to visu laiku piespiestu pie vadības roktura.

Motora apturēšana 32.4 E

1. Atlaidiet sviru motora ieslēgšanai (16/2). Tā automātiski novietojas sākuma pozīcijā.

Motors apstājas uzreiz. Griezēj mehānisms apstājas pakāpeniski.

Motora apturēšana 38.4 E

1. Atlaidiet drošības sviru (17/2). Tā automātiski novietojas sākuma pozīcijā.

Motors apstājas uzreiz. Griezēj mehānisms apstājas pakāpeniski.

⚠ ESIET PIESARDZĪGI! Sagriešanās risks. Sniedzoties ar rokām griezēj mehānismā, kamēr tas vēl griežas vai kad tas ir apstājies, pastāv risks sagriezties.

- Apturiet ierīci un pagaidiet, līdz apstājas griezēj mehānisms.
- Atvienojiet strāvas vada kontaktdakšu, lai ierīci atvienotu no barošanas.
- Lietojiet aizsargcimdus.

7 TEHNISKĀ APKOPE UN TĪRĪŠANA

⚠ ESIET PIESARDZĪGI! Sagriešanās risks. Sniedzoties ar rokām griezēj mehānismā, kamēr tas vēl griežas vai kad tas ir apstājies, pastāv risks sagriezties.

- Apturiet ierīci un pagaidiet, līdz apstājas griezēj mehānisms.
- Atvienojiet strāvas vada kontaktdakšu, lai ierīci atvienotu no barošanas.
- Lietojiet aizsargcimdus.

i NORĀDĪJUMS Bojāto strāvas vadu nomainiet tikai ar oriģinālu ražotāja strāvas vadu (ar kontaktdakšu un kontaktligzdu)!

7.1 Griezēj mehānisma tīrīšana

UZMANĪBU! Ūdens iekļūšanas risks. Iekļūstot ierīcē ūdenim, tas izraisīs īssavienojumu un elektrisko detaļu sabojāšanos.

- Nemazgājiet ierīci ar ūdeni.
 - Tīrīšanai izmantojiet tikai rokas birsti vai suku.
1. Apturiet ierīci un pagaidiet līdz apstājas griezēj mehānisms.
 2. Atvienojiet strāvas vada kontaktdakšu.
 3. Noņemiet zāles uztvērējgrozu (skatīt *Nodaļa 6.3 "Zāles uztvērējgrozs piestiprināšana un*

noņemšana (izvēles aprīkojums) (11)", lappuse 247).

4. Ierīci sagāziet uz sāniem un iztīriet griezēj mehānismu ar rokas birsti vai suku.

7.2 Kultivatora vai aeratora vārpstas (izvēles aprīkojums) nomaīņa (18)

Kultivatora vārpsta ir paredzēta rupjākai kultivēšanai, savukārt aeratora vārpsta (izvēles aprīkojums) smalkākai kultivēšanai (skatīt *Nodaļa 2.6 "Piegādes komplektācija (02, 03)", lappuse 242).*

Vārpstas demontāža

1. Apturiet ierīci un pagaidiet līdz apstājas griezēj mehānisms.
2. Atvienojiet strāvas vada kontaktdakšu.
3. Apgrieziet ierīci otrādi.
4. Izskrūvējiet (18/a) skrūvi (18/1).
5. Atlieciet uz augšu (18/b) stiprinājuma skavu (18/2).
6. Uzmanīgi virziet (18/c) vārpstu (18/3) korpusa virzienā.
7. Izņemiet (18/d) vārpstu.

Vārpstas montāža

Veiciet visas darbības pretējā secībā.

8 PALĪDZĪBA TRAUCĒJUMU GADĪJUMĀ

⚠ ESIET PIESARDZĪGI! Traumu risks. Asas un rotējošas ierīces daļas var radīt traumas.

- Veicot apkopes, kopšanas un remontdarbus, vienmēr lietojiet aizsargcimdus!

i NORĀDĪJUMS Ja rodas bojājumi, kas nav uzskaitīti šajā tabulā, vai bojājumi, kurus nevarat novērst patstāvīgi, lūdzam sazināties ar mūsu servisa centru.

Problēma	Cēlonis	Novēršana
Dzinēju nevar iedarbināt.	Nav strāvas	<ul style="list-style-type: none"> ■ Pārbaudiet strāvas vadu un līnijas aizsardzības automātisko slēdzi. ■ Piespiediet sviru motora ieslēgšanai/drošības sviru pie roktura.
	Griezēj mehānisms ir iestrēdzis zāliena velēnā un sūnās.	<ul style="list-style-type: none"> ■ Noregulējiet mazāku darba dziļumu. ■ Iztīriet griezēj mehānismu.
Ievietojot strāvas vada kontaktdakšu, uzreiz rodas īssavienojums.	Ierīces elektriskajām detaļām ir bojājums.	<ul style="list-style-type: none"> ■ Sazinieties ar klientu apkalpošanas darbnīcu.

Problēma	Cēlonis	Novēršana
Griezējmehānisms negriežas.	Griezējmehānisms ir iestrēdzis zāliena velēnā un sūnās.	<ul style="list-style-type: none"> ■ Noregulējiet mazāku darba dziļumu. ■ Izīrīet griezējmehānismu.
Samazinājusies motora jauda un pasliktinājusies kultivatora veiktspēja.	Griezējmehānisms tiek nobremzēts.	<ul style="list-style-type: none"> ■ Noregulējiet mazāku darba dziļumu. ■ Nopļaujiet zālienu.
	Kultivatora naži ir kļuvuši neasi.	<ul style="list-style-type: none"> ■ Nomainiet kultivatora vārpstu.
Ierīce vibrē un smagi griežas.	Bojāts kultivatora nazis.	<ul style="list-style-type: none"> ■ Nomainiet kultivatora vārpstu. ■ Sazinieties ar klientu apkalpošanas darbnīcu.

9 TRANSPORTĒŠANA

UZMANĪBU! Aprīkojuma bojājumu risks.

Griezējmehānismu var sabojāt, ja ierīci ar nolaidu griezējmehānismu darbina uz cietas virsmas.

- Lai paceltu griezējmehānismu, grieziet darba dziļuma regulēšanas riteni uz kultivēšanu ar mazu dziļumu.

1. Apturiet motoru un pagaidiet līdz apstājas griezējmehānisms.
2. Lai veiktu kultivēšanu ar mazu dziļumu (12/2), grieziet darba dziļuma regulēšanas riteni pa labi.
3. Atvienojiet strāvas vada kontaktdakšu no kontaktlīdzdas, satiniet strāvas vadu.

Ierīces transportēšana starp divām darba vietām

- Stumiet ierīci uz darba zonu ar paceltu griezējmehānismu.
- Ja ierīci pārvietojat, to nesot: celiet ierīci aiz pārnēsāšanai paredzētā roktura.

Ierīces vešana transportlīdzeklī

- Vadības roktura salocīšana (skatīt *Nodaļa 6.1 "Roktura noliekšana un atliekšana (09)", lappuse 247*).
- Ierīci transportlīdzeklī nostipriniet, lai tā nevarētu apgāzties un slīdēt.
- Nodrošiniet, lai ierīcei neuztriektos apkārt blakus esoši priekšmeti.
- Nenovietojiet uz ierīces nekādus priekšmetus.

10 GLABĀŠANA

1. Atvienojiet strāvas vada kontaktdakšu.
2. Lai veiktu kultivēšanu ar mazu dziļumu (12/2), grieziet darba dziļuma regulēšanas riteni pa labi.
3. Vadības roktura salocīšana (skatīt *Nodaļa 6.1 "Roktura noliekšana un atliekšana (09)", lappuse 247*).

4. Rūpīgi notīriet ierīci (skatīt *Nodaļa 7.1 "Griezējmehānisma tīrīšana", lappuse 249*).
5. Visas metāla detaļas ir jāapstrādā ar plānu eļļas vai silikona kārtiņu, lai aizsargātu tās no korozijas.
6. Uzglabājiet ierīci sausā, tīrā un no sala aizsargātā vietā. Lai aizsargātu ierīci no putekļiem, aplūmējiet to ar gaisu caurlaidīgu brezentu. Lai nepieļautu mitruma uzkrāšanos, neizmantojiet polietilēna plēvi.

11 UTILIZĀCIJA

Norādījumi par elektrisko un elektronisko iekārtu likumu



- Noliektas elektriskās un elektroniskās ierīces aizliegts izmest sadzīves atkritumos, tās ir jānodod atsevišķā atkritumu savākšanas vai likvidēšanas vietā!
- Elektrisko un elektronisko iekārtu īpašniekiem vai lietotājiem ir juridisks pienākums pēc lietošanas tās nodot atpakaļ pārstrādei.

Pārsvītrotas atkritumu urnas simbols nozīmē, ka elektrisko un elektronisko iekārtu atkritumus nedrīkst izmest kopā ar sadzīves atkritumiem.

Elektrisko un elektronisko iekārtu atkritumus bez maksas var nodot šādās vietās:

- Publiskos atkritumu apglabāšanas vai savākšanas punktos (piemēram, pašvaldību ēku pagalmos).
- Elektroierīču tirdzniecības vietās (stacionārās un tiešsaistes), ja tirgotājiem ir pienākums tās pieņemt atpakaļ vai ja viņi piedāvā šādu iespēju brīvprātīgi.

Šie paziņojumi attiecas tikai uz ierīcēm, kas uzstādītas un pārdotas Eiropas Savienības valstīs un uz kurām attiecas Eiropas Direktīva 2012/19/ES. Valstīs, kas nav Eiropas Savienības sastāvā, var būt atšķirīgi noteikumi attiecībā uz nolietoto elektrisko un elektronisko ierīču utilizāciju.

12 KLIENTU APKALPOŠANAS DIENESTS/SERVISS

Jautājumu gadījumā par garantiju, remontu vai rezerves daļām sazinieties ar tuvāko AL-KO servisa centru. Informāciju par tiem meklējiet šādā vietnē:

www.alko-garden.com/service-contacts

Vairāk informācijas par rezerves daļām varat skatīt:

www.alko-garden.com/spareparts

14 GARANTIJA

Iespējamos materiāla vai ražošanas brāķus iekārtā mēs novērsīsim atbilstoši likumā noteiktajam noilguma termiņam attiecībā uz garantijas prasībām, paturot tiesības izvēlēties remontu vai jaunas preces piegādi. Noilguma termiņš tiek noteikts, vadoties pēc tās valsts spēkā esošās likumdošanas, kurā ierīce tika nopirkta.

Mūsu garantijas pakalpojumi ir spēkā tikai tad, ja:

- ievērojat šo lietošanas instrukciju.
- ierīce tiek izmantota atbilstoši mērķim;
- tiek izmantotas oriģinālās rezerves daļas.

Garantija zaudē savu spēku, ja:

- tiek veikti patstāvīgi remontēšanas mēģinājumi;
- tiek veikta patvaļīga pārbūve;
- ierīce netiek lietota atbilstoši paredzētajam mērķim.

Garantija neattiecas uz:

- krāsas bojājumiem, kas radušies normāla nolietojuma rezultātā;
- dilstošajām detaļām, kas rezerves daļu kartē ir atzīmētas ar rāmīti xxxxxx (x).

Garantijas periods sākas no ierīces pirmreizējās pārdošanas pirmās dienas. Noteicošais ir datums uz pirkuma čeka. Lūdzam jūs ar šo garantijas deklarāciju un pirkuma čeku doties pie sava tirdzniecības pārstāvja vai uz tuvāko oficiālo klientu apkalpošanas centru. Šī deklarācija neskar pircēja likumā noteiktās garantijas prasības pret pārdevēju.

1.1 Simboluri de pe copertă

Simbol	Semnificație
	Înainte de punerea în funcțiune, citiți neapărat cu atenție aceste instrucțiuni de utilizare. Aceasta este o condiție obligatorie pentru lucrul în condiții de siguranță și pentru o utilizare lipsită de defecțiuni.
	Instrucțiuni de utilizare
	Pentru evitarea electrocutării, nu deteriorați și nu tăiați cablul de alimentare!

1.2 Explicarea simbolurilor și a cuvintelor simbol

PERICOL! Indică o situație periculoasă iminentă, care - dacă nu este evitată - duce la deces sau accidente grave.

AVERTISMENT! Indică o situație periculoasă potențială, care - dacă nu este evitată - poate duce la deces sau accidente grave.

ATENȚIE! Indică o situație periculoasă potențială, care - dacă nu este evitată - poate duce la accidente minore sau moderate.

ATENȚIE! Indică o situație care - dacă nu este evitată - poate duce la pagube materiale.

INDICAȚIE Instrucțiuni speciale pentru o mai bună înțelegere și manevrare.

2 DESCRIEREA PRODUSULUI

În această documentație sunt descrise mai multe modele de aparate. Identificați-vă modelul pe baza imaginilor cu produsul și a descrierii diverselor opțiuni.

2.1 Utilizarea în conformitate cu destinația

Acest scarificator este destinat afânării și aerisirii gazonului (scarificare) în domeniul privat, iar utilizarea acestuia este permisă numai pe un gazon uscat, tuns scurt.

Orice altă utilizare, precum și orice modificare sunt considerate utilizări neconforme și duc la anularea garanției precum și a conformității (marcaj CE) și exonerarea producătorului de orice

responsabilitate pentru pagubele utilizatorului sau terților.

2.2 Posibilă utilizare greșită previzibilă

Aparatul nu a fost conceput pentru utilizarea industrială în parcurile publice și arenele sportive și nici pentru utilizarea în agricultură și silvicultură. Acesta nu trebuie folosit pentru scurtarea gardului viu sau a tufelor și nici pentru nivelarea solului.

2.3 Echipamente de siguranță și protecție

AVERTISMENT! Pericol de rănire. Dispozitivele de siguranță și protecție defecte sau scoase din funcțiune pot cauza accidente grave.

- Duceți dispozitivele de siguranță și protecție defecte la reparat.
- Nu scoateți din funcțiune dispozitivele de siguranță și de protecție.

Manetă comutare motor/bară de siguranță





Aparatul este dotat cu o manetă de comutare motor/bară de siguranță, care oprește aparatul atunci când este eliberat.

Clapetă de impact

Aparatul este dotat cu o clapetă de impact, care împiedică aruncarea ierburilor și a obiectelor la scarificarea fără coș de colectat iarbă.

2.4 Simboluri pe aparat

Simbol	Semnificație
	Pericol cauzat de obiecte proiectate în exterior! Țineți alte persoane departe de zona de pericol! Păstrați distanța de siguranță!
	Citiți manualul de utilizare înaintea lucrărilor de întreținere, îngrijire sau reparație.
	Nu călcați cablul de alimentare! Pericol de electrocutare dacă cablul de alimentare este deteriorat.

Simbol	Semnificație
	Țineți mâinile și picioarele departe de unitatea de tăiere! Înaintea lucrărilor de întreținere sau curățare deconectați aparatul de la rețea!
	Nerelevant.
	Procedura de pornire a motorului vezi <i>Capitol 6.6 "Pornirea și oprirea motorului (16, 17)", pagină 260</i>
	Scarificarea la adâncime mică
	Scarificarea la adâncime mare

2.5 Privire de ansamblu asupra produsului (01)

Nr.	Piesă
1	Mâner de ghidare superior, rabatabil
2	32.4 E: Manetă comutare motor 38.4 E: Bară de siguranță
3	Comutator motor cu buton de siguranță și ștecăr integrat
4	Detensionare cablu
5	Șuruburi cu aripioare
6	Mâner de ghidare central
7	Mâner de ghidare inferior, reglabil pe înălțime
8	Clapetă de impact
9	Rozetă de reglare pentru adâncimea de lucru
10	Unitate de tăiere cu cilindru de scarificat sau cilindru de aerator
11	Coș de colectat iarbă
12	Cilindru de scarificat
13	Cilindru aerator*

* pentru doar 38.4 E

2.6 Pachetul de livrare (02, 03)

În pachetul de livrare se află pozițiile menționate aici. Verificați dacă există toate pozițiile:

Nr.	Piesă
1	Mâner de ghidare superior
2	Mâner de ghidare central (x2)
3	Mâner de ghidare inferior
4	Scarificator
5	Coș de colectat iarbă
6	Detensionare cablu
7	Clemă de siguranță pentru detensionarea cablului
8	Cleme de cablu (x2)
9	Piulițe fluture (x4)
10	Clemă de cablu la cablu
11	Piulițe (x4)
12	Șaibe (x4)
13	Șuruburi pentru mâner de ghidare (x4)
14	Șuruburi la mânerul inferior (x2)
15	Cilindru de scarificat
16	Cilindru aerator* **

* pentru doar 38.4 E

** Pericol de defectare a aparatului. Îndepărtați cilindrul aeratorului înainte de pornirea aparatului.

Disponibil opțional ca accesorii:

- Cilindru aerator 32 cm, Nr. art.: 114049 (doar pentru 32.4 E Basic Care)

3 INSTRUCȚIUNI DE SIGURANȚĂ

3.1 Instrucțiuni generale de siguranță pentru utilaje electrice

⚠ AVERTISMENT! Citiți toate instrucțiunile de siguranță, indicațiile, imaginile și datele tehnice aferente acestui utilaj. Nerespectarea următoarelor instrucțiuni poate duce la electrocutare, incendiu și/sau accidente grave.

- Păstrați toate instrucțiunile de siguranță și indicațiile pentru o utilizare ulterioară.

Termenul „utilaj” folosit în instrucțiunile de siguranță se referă la utilajele alimentate de la rețea

electrică (cu cablu de rețea) sau prin acumulatori (fără cablu de rețea).

3.1.1 Siguranța la locul de muncă

- **Păstrați curățenia la locul de muncă și asigurați o bună iluminare.** Dezordinea sau zonele de lucru neiluminate pot duce la accidente.
- **Nu lucrați cu utilajul în zone cu risc de explozie, în care se află lichide, gaze sau prafuri inflamabile.** Utilajele utilaj generează scântei, care pot aprinde praful sau vaporii.
- **Țineți copiii și alte persoane la distanță în timpul utilizării utilajului.** Dacă vi se distrage atenția, puteți pierde controlul asupra utilajului.

3.1.2 Siguranța electrică

- **Ștecărul de racord al mașinii trebuie să se potrivească în priză. Ștecărul nu trebuie modificat în niciun fel.** Nu utilizați ștecăre adaptive împreună cu mașinile cu împământare. Ștecărele nemodificate și prizele adecvate reduc riscul de electrocutare.
- **Evitați contactul corporal cu suprafețele împământate de ex. ale conductelor, încălzirilor, cuptoarelor și frigiderelor.** Există risc crescut de electrocutare, dacă corpul dvs. este împământat.
- **Nu folosiți mașina pe ploaie sau umezeală.** Acest lucru poate crește riscul de electrocutare.
- **Nu utilizați cablul de alimentare în alte scopuri, pentru a transporta mașina, pentru suspendare sau pentru a scoate ștecărul din priză. Țineți cablul de alimentare departe de căldură, ulei, muchii ascuțite sau piese în mișcare.** Cablurile de alimentare defecte sau încălzite cresc riscul de electrocutare.
- **Dacă lucrați cu o mașină în aer liber, atunci utilizați doar cablurile prelungitoare adecvate pentru aer liber.** Utilizarea unui cablu prelungitor adecvat pentru exterior reduce riscul de electrocutare.
- **Dacă nu se poate evita utilizarea mașinii în mediu umed, utilizați un întrerupător de protecție.** Utilizarea unui întrerupător de protecție reduce riscul unui electrocutări.

3.1.3 Siguranța persoanelor

- **Fiți atenți, aveți grijă la ceea ce faceți și acționați responsabil atunci când lucrați cu un utilaj. Nu utilizați utilaje dacă sunteți**

obosit sau vă aflați sub influența drogurilor, alcoolului sau a medicamentelor. O clipe de neatenție în timpul utilizării utilajului poate duce la vătămări grave.

- **Purtați echipament de protecție personală și întotdeauna ochelari de protecție.** Purtarea echipamentului personal de protecție precum masca de praf, încălțăminta antiderapantă, cască de protecție sau protecția auditivă, în funcție de tipul și utilizarea utilajului, reduce riscul de accidente.
- **Evitați punerea accidentală în funcțiune. Asigurați-vă că utilajul este oprit, înainte de a-l conecta la rețeaua electrică și/sau la acumulator, înainte de a-l lua în mână sau a-l transporta.** Dacă, în timpul transportului utilajului, aveți degetul pe întrerupător sau dacă racordați utilajul pornit la sursa de alimentare, pot avea loc accidente.
- **Îndepărtați sculele de reglaj sau cheile înainte de a porni utilajul.** O sculă sau o cheie care se află pe o componentă rotativă a utilajului poate duce la accidente.
- **Evitați o poziție anormală a corpului. Asigurați-vă stabilitatea și păstrați-vă întotdeauna echilibrul.** Astfel veți putea controla mai bine utilajul în situații neașteptate.
- **Purtați haine adecvate. Nu purtați haine largi sau bijuterii. Părul și hainele trebuie ținute departe de piesele în mișcare.** Hainele largi, bijuteriile sau părul lung pot fi agățate de piesele în mișcare.
- **Dacă se pot monta dispozitive de aspirare și captare a prafului, acestea trebuie conectate și utilizate corect.** Utilizarea unui sistem de aspirare a prafului poate reduce pericolele legate de praf.
- **Nu vă puneți în situații periculoase și respectați regulile de siguranță pentru utilaje, chiar dacă sunteți familiarizat cu utilizarea utilajului odată cu trecerea timpului.** Acțiunile neatențe pot cauza accidente grave într-o fracțiune de secundă.

3.1.4 Utilizarea și manipularea utilajului electric

- **Nu suprasolicitați niciodată utilajul. Utilizați doar utilajul adecvat lucrării dumneavoastră.** Cu un utilaj adecvat lucrați mai bine și mai sigur în intervalul de putere indicat.
- **Nu utilizați un utilaj cu întrerupător defect.** Un utilaj care nu se mai poate porni sau opri este periculos și trebuie reparat.

- **Scoateți ștecărul din priză și/sau îndepărtați acumulatorul demontabil înainte de a efectua reglări la aparat, de a schimba piese sau de a depozita utilajul.** Această măsură de precauție împiedică pornirea accidentală a utilajului.
- **Nu lăsați utilajul neutilizat la îndemâna copiilor. Nu lăsați persoanele ce nu sunt familiarizate cu utilajul sau care nu au citit instrucțiunile, să îl utilizeze.** Utilajele sunt periculoase dacă sunt folosite de persoane fără experiență.
- **Întrețineți utilajele cu grijă. Controlați dacă piesele mobile funcționează ireproșabil, dacă există piese rupte sau defecte și dacă nu se blochează, dacă funcționarea utilajului nu este afectată. Piesele defecte se repară înainte de utilizarea utilajului.** Multe accidente au la bază utilaje întreținute necorespunzător.
- **Păstrați sculele de tăiat ascuțite și curate.** Sculele de tăiere întreținute cu grijă și cu muchiile de tăiere ascuțite se blochează mai rar și se folosesc mai ușor.
- **Folosiți utilajul, sculele etc. în conformitate cu aceste instrucțiuni. Respectați aici condițiile de lucru și activitatea de efectuat.** Utilizarea utilajelor în alte scopuri decât cele precizate poate duce la situații periculoase.
- **Păstrați mânerul și suprafețele acestora uscate, curate și fără urme de ulei și unsoare.** Mânerul și suprafețele alunecoase nu permit o operare și un control în siguranță al utilajului în situații neprevăzute.

3.1.5 Service

- **Mașina dumneavoastră trebuie reparat doar de personal calificat și cu piese de schimb originale.** Astfel se asigură păstrarea siguranței mașinii.

3.2 Instrucțiuni de siguranță pentru scarificatorul de gazon și aeratorul de gazon

- **Nu utilizați mașina în caz de intemperii, în special pe furtună.** Astfel este redus riscul de a fi lovit de trăsnet.
- **Cercetați temeinic zona de lucru a mașinii pentru depistarea animalelor sălbatice.** Animalele sălbatice se pot răni în mașina în mișcare.
- **Cercetați temeinic zona de lucru a mașinii și îndepărtați toate pietrele, bețele, sârme-**

le, oasele și alte corpuri străine. Piesele aruncate pot cauza vătămări.

- **Înainte de utilizare controlați întotdeauna mașina dacă nu are dinții sau subsansambul dinților uzați sau deteriorați.** Piesele uzate sau deteriorate cresc riscul de accidente.
- **Înainte de utilizare verificați cablul de alimentare și eventualele cabluri prelungitoare dacă dau semne de deteriorare sau învechire. Nu folosiți mașina dacă cablul este deteriorat sau uzat. Dacă cablul de alimentare se deteriorează sau uzează în timpul utilizării, opriți mașina și nu atingeți cablul înainte de a scoate ștecărul din priză.** Un cablu de alimentare sau prelungitor defect poate duce la electrocutare, incendiu și/sau vătămări grave.
- **Verificați frecvent coșul de colectare să nu fie uzat sau deteriorat.** Un coș de colectare uzat sau deteriorat poate crește riscul de vătămare.
- **Lăsați capacele de protecție la locul lor. Capacele de protecție trebuie să fie fixate corespunzător.** Un capac de protecție desprins, defect sau nefuncțional poate duce la vătămări.
- **Îndepărtați depunerile de pe orificiile de admisie a aerului.** Admițiile de aer înfundate și depunerile pot duce la supra-încălzire sau pericol de incendiu.
- **La operarea mașinii folosiți întotdeauna încălțăminte de protecție antiderapantă. Nu operați mașina iarba desculț sau în sandale.** Astfel reduceți riscul de vătămare a picioarelor în contact cu dinții în rotație.
- **La operarea mașinii purtați întotdeauna pantaloni lungi.** Pielea expusă crește riscul de accidentare prin piese aruncate.
- **Nu utilizați mașina pe iarba umedă. Întotdeauna mergeți la pas, nu alergați.** Astfel reduceți pericolul de a aluneca și a cădea, ceea ce ar cauza vătămări.
- **Nu utilizați mașina pe pante excesiv de abrupte.** Astfel se reduce riscul de pierdere a controlului, de alunecare și cădere, ceea ce poate cauza vătămări.
- **Atunci când lucrați în pantă, aveți grijă la o bună stabilitate; lucrați întotdeauna transversal pe pantă, niciodată în sus sau în jos pantei și fiți extrem de atent la modificarea direcției de lucru.** Astfel se reduce

riscul de pierdere a controlului, de alunecare și cădere, ceea ce poate cauza vătămări.

- **Fiți extrem de atenți atunci când lucrați înapoi sau când trageți mașina spre dumneavoastră. Fiți permanent atenți la zona învecinată.** Astfel se reduce pericolul de a vă împiedica în timpul lucrului.
- **Țineți cablul de alimentare departe de dinți.** Un cablu de alimentare defect poate duce la electrocutare, incendiu și/sau vătămări grave.
- **Opriti mașina și scoateți ștecărul dacă cablul de alimentare s-a agățat sau a fost deteriorat.** Cablurile agățate sau defecte pot crește riscul de electrocutare.
- **Apucați mașina doar de suprafețele de prindere izolate pentru că dinții pot atinge cablurile electrice ascunse sau propriul cablu de alimentare.** Contactul dinților cu un cablu sub tensiune poate pune sub tensiune și componentele metalice ale aparatului și poate duce la electrocutare.
- **Nu atingeți dinții sau alte piese periculoase care se mișcă încă.** Astfel reduceți riscul unei accidentări cauzate de piesele mobile.
- **Asigurați-vă că toate întrerupătoarele sunt oprite și ștecărul este scos înainte de a îndepărta materialul blocat sau de a curăța mașina.** O pornire neașteptată a mașinii poate produce vătămări grave.

3.3 Solicitarea prin vibrații

Valori de emisie pentru vibrații și zgomot

- Valorile de emisie pentru vibrații și zgomot indicate au fost măsurate printr-o procedură de verificare standardizată și pot fi utilizate pentru compararea a două scule electrice diferite.
- Valorile de emisie pentru vibrații și zgomot indicate pot fi utilizate și pentru o evaluare inițială a poluării.
- Valorile de emisie pentru vibrații și zgomot pot diferi în timpul utilizării sculei electrice de valorile indicate, în funcție de modul în care se folosește scula electrică.
- Respectați măsurile de siguranță conform capitolului privind siguranța. Încercați să mențineți vibrațiile cât mai reduse posibil. Exemple de măsuri pentru reducerea nivelului de vibrații sunt purtarea de mănuși la utilizarea sculei și reducerea timpului de utilizare. În acest context trebuie luate în calcul toate elementele ciclului de utilizare (de exemplu tim-

pii în care scula electrică este oprită, precum și perioadele în care este pornită însă nu este în sarcină).

Pericol prin vibrații

- *Valoarea de emisii de vibrație efectivă la utilizarea aparatului poate diferi de valoarea indicată a producătorului.* Respectați în timpul resp. înainte de utilizare următorii factori de influență:
 - Aparatul este utilizat corespunzător?
 - Materialul este tăiat resp. prelucrat în mod corect?
 - Aparatul se află în stare de funcționare corespunzătoare?
 - Scula de tăiere este ascuțită corespunzător resp. s-a montat scula corectă?
 - S-au fixat mânerul suport resp. mâner opțional pentru vibrații și acestea sunt fixate bine de aparat?
- Utilizați aparatul doar cu turația motorului necesară pentru lucrarea respectivă. Evitați turația maximă, pentru a reduce zgomotul și vibrațiile.
- Din cauza utilizării și întreținerii corespunzătoare pot crește vibrațiile și zgomotul la aparat. Aceasta duce la afecțiuni medicale. În acest caz opriți imediat aparatul și duceți-l la reparat într-un service autorizat.
- Gradul de afectare prin vibrații depinde de lucrarea de efectuat resp. de utilizarea aparatului. Evaluați-l și luați pauze de lucru corespunzătoare. Astfel se reduce solicitarea prin vibrații în mod semnificativ pe toată durata lucrului.
- utilizarea îndelungată a aparatului expune utilizatorul la vibrații și poate crea probleme de circulație ("degete albe"). Pentru a evita acest risc purtați mănuși și păstrați mâinile calde. Dacă apare simptomul "degetelor albe", mergeți imediat la medic. Printre aceste simptome se numără: Pierderea sensibilității, mâncărimi, pișcături, durere, slăbirea forței, modificarea culorii sau aspectului pielii. În mod normal aceste simptome afectează degetele, mâinile sau pulsul. La temperaturi reduse crește pericolul.
- Faceți pauze lungi în timpul lucrului pentru a vă reveni de pe urma zgomotului și vibrațiilor. Planificați-vă munca astfel încât utilizarea aparatelor ce generează vibrații puternice să se împartă pe mai multe zile.

- Dacă aveți o senzație neplăcută la nivelul mâinilor sau o decolorare a pielii în timpul utilizării, întrerupeți imediat munca. Luați suficiente pauze de muncă. Fără pauze suficiente poate apărea un sindrom de vibrații la brațe și mâini.
- Reduceți riscul de a vă expune la vibrații. Înțrețineți aparatul în conformitate cu indicațiile din manualul de utilizare.
- Dacă aparatul se folosește frecvent, contactați distribuitorul pentru accesorii de protecție la vibrații (de ex. mânere).
- Evitați lucrul cu aparatul la temperaturi sub 10 °C. Stabiliți un plan de lucru care să reducă expunerea la vibrații.

3.4 Poluarea fonică

O anumită poluare fonică nu poate fi evitată la lucrul cu acest aparat. Programați lucrările cu zgomot puternic în perioadele permise și special stabilite în acest sens. Respectați eventualele programe de odihnă și limitați la maxim durata de lucru. Pentru propria protecție și a celor din apropiere purtați protecție auditivă.

4 MONTAJUL

⚠️ AVERTISMENT! Pericol de accidentare prin montaj incomplet! Operarea unui aparat montat incomplet poate duce la accidente grave.

- Utilizați aparatul doar dacă este complet montat!
- Înainte de pornire verificați toate dispozitivele de siguranță și protecție dacă există și dacă funcționează!

4.1 Montarea scarificatorului (04 - 06)

Montarea mânerului de ghidare inferior (04)

1. Introduceți mânerul de ghidare (04/1) în orificiile (04/2) din scarificator (04/a).
2. Înșurubați bine cu mâna mânerul de ghidare inferior cu șuruburile (02/14, 03/13, 04/3) pentru mânerul inferior (04/b).

Montați detensionarea cablului (05)

1. Înfășurați detensionare cablului (05/1) de jos pe mânerul de ghidare superior (05/a).
2. Fixați clema de siguranță pentru detensionarea cablului (05/2) sub detensionarea cablului pe mânerul de ghidare superior (05/b).

Montați mânerul central pe mânerul de ghidare inferior (06)

1. Poziționați ambele mânere centrale (06/1) pe mânerul de ghidare inferior (06/2).
2. Introduceți șuruburile (06/3).
3. Pe partea stângă: Introduceți șurubul (06/3) prin clema de cablu (06/8) de pe cablu.
4. Puneți șaibele (06/4), piulițele (06/5) și piulițele fluture (06/6) și strângeți-le.

Montați mânerul de ghidare superior pe mânerul central (06)

ℹ️ INDICAȚIE Înainte de montarea mânerului de ghidare superior instalați detensionarea cablului.

1. Poziționați mânerul de ghidare superior (06/7) pe mânerul central (06/1).
2. Introduceți șuruburile (06/3).
3. Puneți șaibele (06/4), piulițele (06/5) și piulițele fluture (06/6) și strângeți-le.

Montați clemele de cablu (06)

1. Fixați cablul cu clemele de cablu (06/9) pe mâner (06/e).

4.2 Montarea coșului de colectat iarbă (07, 08)

Vezi imaginile (07) până la (08).

5 PUNEREA ÎN FUNCȚIUNE

⚠️ ATENȚIE! Pericol de defectare a aparatului. Cilindrul aeratorului este fixat pe partea inferioară a scarificatorului.

- Îndepărtați cilindrul aeratorului înainte de pornirea aparatului.

5.1 Efectuarea unui control vizual

1. Verificați aparatul pentru a depista defectuniile și șuruburile desprinse. Înlocuiți piesele defecte ale aparatului și strângeți șuruburile.
2. Verificați cablul de alimentare să nu fie defect. Înlocuiți cablul de alimentare dacă este defect.
3. Verificați aparatul în privința murdăriei grosiere. Îndepărtați murdăria.

5.2 Achiziționarea cablului de alimentare și verificarea racordului de rețea

Respectați indicațiile privind siguranța cablului de alimentare.

Cerințe privind cablul de alimentare

Achiziționați un cablu de alimentare ce corespunde următoarelor cerințe:

- 3 conductoare cu secțiunea minimă de 2,5 mm (adică cu conductor de protecție)
- maxim 40 m lungime
- protejat la stropire cu apă (clasa de protecție IP44)
- adecvat pentru utilizarea în aer liber (calitate H05RN-F, adică cablu cu furtun de cauciuc)

Cerințe pentru racordul la rețea

Verificați dacă racordul la rețea respectă următoarele cerințe:

- siguranță de min. 10 A
- întrerupător de protecție la curent rezidual cu curent de declanșare de max. 30 mA

5.3 Adaptarea mânerului de ghidare (06)

1. Pe ambele părți ale mânerului de ghidare jos și sus pe mânerul central:
 - Deșurubați piulițele fluture (06/6) de pe mânerul central (06/1).
 - Îndepărtați piulița (06/5) și șaiba (06/4) de pe șurub.
 - Scoateți (06/3) șurubul (06/c).
2. Pe partea stângă: Scoateți șurubul (06/3) cu clema de cablu (06/8) de pe cablu.
3. Împingeți mânerul de ghidare (06/2, 06/7) până la următoarea gaură de pe mânerul central (06/d).
4. Înșurubați la loc mânerul de ghidare în ordine inversă.

6 OPERAREA

INDICAȚIE Întotdeauna tundeți iarba înainte de scarificare (înălțimea max. a ierbii: 4 cm). Îndepărtați corpurile străine de pe suprafața ierbii. Rămâneți în poziție de operare și țineți bine de grilaj pentru a asigura stabilitatea la funcționare.

6.1 Strângerea și desfacerea mânerului de ghidare (09)

ATENȚIE! Pericol de strivire. Degetele și alte părți ale corpului se pot strivi între piesele mobile ale mânerului de ghidare.

- Țineți bine piesele mobile ale mânerului de ghidare.
- Nu țineți degetele și alte părți ale corpului între piesele mobile.

ATENȚIE! Pericol de deteriorare a cablului electric. Cablul motorului și cablul de alimentare se pot agăța și deteriora între piesele mobile ale mânerului de ghidare.

- La strângerea/desfacerea mânerului de ghidare nu prindeți cablurile.

Strângeți mânerul de ghidare

1. Desfaceți piulițele fluture (09/1) de pe mânerul de ghidare inferior și împingeți în jos mânerul de ghidare superior (09/2) (09/a).
2. Desfaceți piulițele fluture (09/3) la mânerul de ghidare superior până când întreg mânerul de ghidare superior strâns se poate împinge în sus (09/b).
3. Strângeți ușor toate piulițele fluture.

Desfaceți mânerul de ghidare

Procedați în ordine inversă.

6.2 Deschiderea clapetelor de impact (10)

Aparatul poate fi acționat cu și fără coșul de colectat iarba.

Pentru scarificarea fără coș de colectat iarba

INDICAȚIE Clapeta de impact este inclusă în pachetul de livrare. Înainte de scarificare, deschideți întotdeauna clapeta de impact pentru ca materialul scarificat să se poată scurge de-a lungul clapetei de impact.

1. Desfaceți clapeta de impact (10/1) spre înapoi, până se fixează la un unghi de cca. 30° cu zgomot.

Pentru scarificarea cu coș de colectat iarba

Clapeta de impact se împinge complet în sus. Utilizați coșul de colectat iarba: vezi *Capitol 6.3 "Montarea și demontarea coșului de colectat iarba [opțional] (11)", pagină 259*.

6.3 Montarea și demontarea coșului de colectat iarba [opțional] (11)

Suspendarea coșului de colectat iarba

1. Ridicați capacul de impact (11/1) (11/a).
2. Montați coșul de colectat iarba (11/2) venind din spate în suport (11/b).
3. Eliberați capacul de impact.

Suspendarea și golirea coșului de colectat iarba

1. Opriti aparatul și așteptați până când se oprește unitatea de tăiere.
2. Ridicați capacul de impact (11/1).

- Ridicați coșul de colectat iarba (11/2) din suporturi și scoteți-l prin spate.
- Goliți coșul de colectat iarbă.
- Suspendarea coșului de colectat iarbă (vezi mai sus).

6.4 Reglați adâncimea de lucru (12)

⚠ ATENȚIE! Pericol de provocare de tăieturi. Dacă puneți mâna în unitatea de tăiere staționară există risc de tăieturi.

- Opriti aparatul și așteptați până când se oprește unitatea de tăiere.
- Scoateți ștecărul pentru a scoate aparatul de sub tensiune.
- Purtați mănuși de protecție.

Reglarea adâncimii de lucru depinde de:

- Starea ierbii:
 - îngrijită: adâncime de lucru redusă
 - sălbătică: adâncime de lucru mare
- Material scarificat:
 - Pentru început o adâncime de pătrundere de 2 – 3 mm în stratul suport.
 - Reglați treptat adâncimea de lucru mai adânc, până când suficient material scarificat este preluat din sol.
- Uzarea cuțitului:
 - cuțite noi: adâncime de lucru redusă
 - cuțite uzate: adâncime de lucru mare

Dacă adâncimea de lucru este prea mare: Aparatul se oprește pe loc și motorul nu face față.

⚠ ATENȚIE! Pericol de defectare a aparatului. Reglați adâncimea de lucru numai când motorul este oprit și arborele portcuții nu se mai mișcă.

- Rotiți rozeta de reglare (12/1) pentru scarificarea la adâncime mică (12/2) spre dreapta. Unitatea de tăiere este ridicată.
- Verificarea adâncimii e lucru:
 - Pornirea aparatului (vezi *Capitol 6.6 "Pornirea și oprirea motorului (16, 17)", pagina 260*).
 - Deplasați-vă puțin pe iarbă și verificați rezultatul de lucru. Dacă iarba este scarificată prea puțin sau neregulat, atunci unitatea de tăiere trebuie coborâtă.
- Opriti aparatul și așteptați până când se oprește unitatea de tăiere.
- Rotiți rozeta de reglare (12/1) pentru scarificarea la adâncime mare (12/3) puțin spre stânga. Unitatea de tăiere este coborâtă.

- Repetăți pașii anteriori până când iarba este scarificată uniform.

6.5 Realizați conexiunea la rețea (13, 14, 15)

- Introduceți mufa (13/1, 14/1) cablului de alimentare în ștecărul (13/2, 14/2) de la comutatorul motorului.
- Fixați cablul de alimentare (13/3, 14/3) în denționarea cablului (13/4, 14/4) (15/a) și (15/b), astfel încât să nu poată fi agățat de comutatorul motorului.

6.6 Pornirea și oprirea motorului (16, 17)

⚠ ATENȚIE! Pericol de defectare a aparatului. Prin întreruperea/pornirea consecutivă repetată se va deteriora motorul și unitatea de tăiere.

- Porniți motorul doar când unitatea de tăiere este oprită.

Porniți motorul 32.4 E

- Apăsați și țineți apăsat butonul de siguranță (16/1) (16/a).
- Trageți maneta comutatorului motorului (16/2) spre mânerul de ghidare (16/3) (16/b). Porniți motorul și unitatea de tăiere.
- Eliberați butonul de siguranță (16/1) ținând în același timp de maneta comutatorului motorului (16/2).

i INDICAȚIE Maneta comutatorului motorului nu se blochează. Țineți-l pe mânerul de ghidare pe întreaga durată a lucrului.

Porniți motorul 38.4 E

- Apăsați și țineți apăsat butonul de siguranță (17/1) (17/a).
- Trageți bara de siguranță (17/2) spre mânerul de ghidare (17/3) (17/b). Porniți motorul și unitatea de tăiere.
- Eliberați butonul de siguranță (17/1) ținând în același timp de bara de siguranță (17/2).

i INDICAȚIE Bara de siguranță nu se blochează. Țineți-l pe mânerul de ghidare pe întreaga durată a lucrului.

Opriti motorul 32.4 E

- Eliberați maneta comutatorului motorului (16/2). Acesta revine automat în poziția zero.

Motorul se oprește imediat. Unitatea de tăiere mai merge până la oprire.

Opriti motorul 38.4 E

- Eliberați bara de siguranță (17/2). Acesta revine automat în poziția zero.

Motorul se oprește imediat. Unitatea de tăiere mai merge până la oprire.

⚠ ATENȚIE! Pericol de provocare de tăieturi. Dacă puneți mâna în unitatea de tăiere staționară există risc de tăieturi.

- Opriți aparatul și așteptați până când se oprește unitatea de tăiere.
- Scoateți ștecărul pentru a scoate aparatul de sub tensiune.
- Purtați mănuși de protecție.

7 ÎNTREȚINEREA ȘI ÎNGRIJIREA

⚠ ATENȚIE! Pericol de provocare de tăieturi. Dacă puneți mâna în unitatea de tăiere staționară există risc de tăieturi.

- Opriți aparatul și așteptați până când se oprește unitatea de tăiere.
- Scoateți ștecărul pentru a scoate aparatul de sub tensiune.
- Purtați mănuși de protecție.

i INDICAȚIE Înlocuiți cablul de alimentare defect doar cu unul original (cu ștecăr și mufă) de la producător!

7.1 Curățați unitatea de tăiere

⚠ ATENȚIE! Pericol datorat apei. Apa în dispozitiv duce la scurtcircuite și la distrugerea componentelor electrice.

- Nu stropiți aparatul cu apă.
- Folosiți numai o perie de mână pentru curățare.

1. Opriți aparatul și așteptați până când se oprește unitatea de tăiere.
2. Scoateți ștecărul.

3. Montarea coșului de colectat iarba (vezi *Capitol 6.3 "Montarea și demontarea coșului de colectat iarba [opțional] (11)", pagină 259*).

4. Puneți aparatul pe o parte și utilizați o perie de mână pentru a curăța unitatea de tăiere.

7.2 Înlocuirea cilindrului de scarificat sau cilindrul aeratorului (opțional) (18)

Cilindrul de scarificat este proiectat pentru lucrări grosiere de scarificare, iar cilindrul aeratorului (opțional) pentru lucrări de scarificare de finețe (vezi *Capitol 2.6 "Pachetul de livrare (02, 03)", pagină 254*).

Demontarea cilindrului

1. Opriți aparatul și așteptați până când se oprește unitatea de tăiere.
2. Scoateți ștecărul.
3. Răsuciți aparatul.
4. Deșurubați șurubul (18/1) (18/a).
5. Rabatați bara de blocare (18/2) în sus (18/b).
6. Împingeți ușor cilindrul (18/3) spre carcasă (18/c).
7. Scoateți cilindrul (18/d).

Montați cilindrul

Procedați în ordine inversă.

8 AJUTOR ÎN CAZ DE DEFECȚIUNI

⚠ ATENȚIE! Pericol de rănire. Piesele aparatului ascuțite și aflate în mișcare pot produce accidente.

- La lucrările de întreținere, îngrijire și curățare purtați întotdeauna mănuși de protecție!

i INDICAȚIE În cazul unor defecțiuni care nu sunt enumerate în acest tabel sau pe care nu le puteți remedia singuri, vă rugăm să vă adresați Serviciului nostru de asistență pentru clienți.

Defecțiune	Cauză	Remediu
Motorul nu funcționează.	Lipsă curent	<ul style="list-style-type: none"> ■ Verificați cablul de alimentare și întrerupătorul de protecție pentru cablu. ■ Trageți la maxim spre mânerul de ghidare maneta comutatorului motorului/bara de siguranță.
	Unitatea de tăiere este blocată cu resturi de iarbă și mușchi.	<ul style="list-style-type: none"> ■ Setați o adâncime de lucru mai mică. ■ Curățați unitatea de tăiere.

Defecțiune	Cauză	Remediu
Scurtcircuit de îndată ce se introduce ștecărul	Componente electrice din aparat sunt defecte.	<ul style="list-style-type: none"> ■ Vizitați atelierul serviciului pentru clienți.
Unitatea de tăiere nu se rotește.	Unitatea de tăiere este blocată cu resturi de iarbă și mușchi.	<ul style="list-style-type: none"> ■ Setati o adâncime de lucru mai mică. ■ Curățați unitatea de tăiere.
Puterea motorului și cea de scarificare scad.	Unitatea de tăiere este frânată.	<ul style="list-style-type: none"> ■ Setati o adâncime de lucru mai mică. ■ Tundeți iarba.
	Cuțitele de scarificat sunt uzate.	<ul style="list-style-type: none"> ■ Înlocuiți cilindrul de scarificat.
Aparatul vibrează și scoate zgomote.	Cuțitele de scarificat sunt defecte.	<ul style="list-style-type: none"> ■ Înlocuiți cilindrul de scarificat. ■ Vizitați atelierul serviciului pentru clienți.

9 TRANSPORTUL

ATENȚIE! Pericol de defectare a aparatului.

Unitatea de tăiere se deteriorează, dacă aparatul este trecut peste o suprafață solidă cu unitatea de tăiere coborâtă.

- Pentru ridicarea unității de tăiere rotiți rozeta de reglare pentru adâncimea de lucru pe scarificarea la adâncime mică.

1. Opriti motorul și așteptați până când se oprește unitatea de tăiere.
2. Rotiți rozeta de reglare pentru adâncimea de lucru pe scarificarea la adâncime mică (12/2) spre dreapta.
3. Scoateți ștecărul din priză, strângeți cablul de alimentare.

Transportul aparatului între două zone de lucru

- Deplasați aparatul cu unitatea de tăiere ridicată spre zona de lucru.
- Dacă transportați aparatul: Ridicați aparatul de mânerul de transport.

Transportați aparatul într-un autovehicul

- Strângeți mânerul de ghidare (vezi *Capitol 6.1 "Strângerea și desfacerea mânerului de ghidare (09)", pagină 259*).
- Asigurați aparatul în autovehicul împotriva răsturnării și alunecării.
- Asigurați aparatul împotriva impactului cu obiectele învecinate.
- Nu așezați obiecte pe aparat.

10 DEPOZITAREA

1. Scoateți ștecărul.
2. Rotiți rozeta de reglare pentru adâncimea de lucru pe scarificarea la adâncime mică (12/2) spre dreapta.
3. Strângeți mânerul de ghidare (vezi *Capitol 6.1 "Strângerea și desfacerea mânerului de ghidare (09)", pagină 259*).
4. Curățați temeinic aparatul (vezi *Capitol 7.1 "Curățați unitatea de tăiere", pagină 261*).
5. Pentru protecția la coroziune, ungeți toate componentele metalice cu ulei sau silicon.
6. Depozitați aparatul într-un loc uscat, curat și protejat de îngheț. Acoperiți cu o copertină ce permite circulația aerului pentru a proteja de praf. Nu utilizați folie de plastic pentru a evita condensul.

11 ELIMINAREA DEȘEURILOR

Indicații privind legea aparatelor electrice și electronice



- Aparatele electrice și electronice nu se aruncă la gunoiul menajer, ci se duc la un centru de colectare specializat!
- Deținătorii resp. utilizatorii de aparate electrice și electronice sunt obligați de lege să le predea după folosire.

Simbolul coșului de gunoi tăiat înseamnă că aparatele electrice și electronice nu pot fi aruncate la gunoiul menajer.

Aparatele electrice și electronice pot fi predate gratuit la următoarele centre:

- Puncte de colectare și dezafectare publice (de ex. centre comunale)
- Punctele de vânzare a aparatelor electronice (fixe sau online), dacă distribuitorii sunt obligați să le preia sau dacă oferă benevol acest serviciu.

Aceste aspecte sunt valabile doar pentru aparatele instalate și utilizate în țările din Uniunea Europeană și care se supun Directivei Europene 2012/19/UE. În țările din afara Uniunii Europene este posibil să se aplice prevederi diferite pentru dezafectarea aparatelor electrice și electronice.

14 GARANȚIA

Remediem eventualele defecte de material sau de fabricație ale aparatului, în timpul termenului legal de prescripție pentru reclamațiile cu privire la defecte, la alegerea noastră, prin reparare sau furnizarea pieselor de schimb. Termenul de prescripție se stabilește în funcție de legislația țării din care s-a achiziționat aparatul.

Prestația de garanție se oferă numai la:

- Respectarea acestor instrucțiuni de utilizare
- Manipularea corespunzătoare
- Utilizarea pieselor de schimb originale

Din serviciile de garanție se exclud:

- deteriorarea stratului de vopsea ca urmare a unei uzuri normale
- Piesele de uzură marcate într-un cadru, din lista pieselor de schimb xxxxxx (x)

Perioada de garanție începe în momentul cumpărării de către primul consumator final. Data de pe chitanța de achiziționare are caracter decisiv. Vă rugăm să vă prezentați cu această declarație și cu chitanța de achiziționare originală la distribuitorul dumneavoastră sau la următorul Serviciu de Asistență pentru Clienți autorizat. Prin această declarație, drepturile legale ale cumpărătorului la reclamațiile cu privire la defecte rămân neatinsse.

12 SERVICIUL CLIENȚI / SERVICE

Dacă aveți întrebări legate de garanție, reparații sau piese de schimb, adresați-vă celui mai apropiat service AL-KO. Pe acestea le găsiți pe Internet la următoarea adresă:

www.alko-garden.com/service-contacts

Informații suplimentare despre piesele de schimb găsiți la:

www.alko-garden.com/spareparts

13 INFORMAȚII PRIVIND DECLARAȚIA DE CONFORMITATE

Prin prezenta confirmăm pe proprie răspundere că produsul, în forma comercializată pe piață, corespunde specificațiilor Directivelor UE armonizate, standardelor de securitate UE și standardele specifice de produs. Declarația de conformitate este parte a manualului de utilizare și este atașată aparatului.

Garanția își pierde valabilitatea la:

- Încercarea de reparare din proprie inițiativă
- Modificări de natură tehnică din proprie inițiativă
- Utilizarea neconformă destinației

ПРЕВОД НА ОРИГИНАЛНОТО РЪКОВОДСТВО ЗА ЕКСПЛОАТАЦИЯ

Съдържание

1	Относно инструкцията за експлоатация.....	264	6	Управление	272
1.1	Символи на началната страница.....	265	6.1	Сгъване и разгъване на основната дръжка (09).....	272
1.2	Разяснения на условните обозначения и сигналните думи.....	265	6.2	Отваряне на предпазната преграда (10).....	272
2	Описание на продукта	265	6.3	Прикрепяне и откачане на колектора за събиране на трева [по избор] (11).....	272
2.1	Употреба по предназначение	265	6.4	Настройка на работната дълбочина (12).....	273
2.2	Възможна предвидима неправилна употреба	265	6.5	Създаване на връзка с мрежата (13, 14, 15)	273
2.3	Защитни и предпазни устройства... ..	265	6.6	Стартиране и спиране на двигателя (16, 17).....	273
2.4	Символи по уреда.....	265	7	Поддръжка и почистване	274
2.5	Преглед на продукта (01)	266	7.1	Почистване на режещия модул.....	274
2.6	Обхват на доставката (02, 03)	266	7.2	Смяна на валик за вертикутиране или аериращ валик (по избор) (18)	274
3	Указания за безопасност	267	8	Помощ при неизправности.....	274
3.1	Общи указания за безопасност за електрически машини.....	267	9	Транспортиране	275
3.1.1	Сигурност на работното място	267	10	съхранение	275
3.1.2	Електрическа безопасност	267	11	Изхвърляне	276
3.1.3	Лична безопасност	267	12	Поддръжка / Сервиз	276
3.1.4	Използване и работа с електрическата машина	268	13	Информация за декларацията за съответствие.....	276
3.1.5	Сервиз	268	14	Гаранция.....	276
3.2	Указания за безопасност за вертикулатори и аератори за трева.....	268			
3.3	Вибрационно натоварване.....	269			
3.4	Шумово замърсяване	270			
4	Монтаж	271			
4.1	Монтиране на вертикулатора (04 - 06).....	271			
4.2	Монтиране на колектор за събиране на трева (07, 08).....	271			
5	Пускане в експлоатация	271			
5.1	Извършете визуална проверка	271			
5.2	Набавяне на захранващ кабел и проверка на връзката със захранването	271			
5.3	Регулиране на основната дръжка (06).....	272			

1 ОТНОСНО ИНСТРУКЦИЯТА ЗА ЕКСПЛОАТАЦИЯ

- Немската версия е оригиналната инструкция за експлоатация. Всички останали версии са преводи на оригиналната инструкция за експлоатация.
- Съхранявайте винаги тази инструкция за експлоатация по начин, по който да можете да я четете, когато се нуждаете от информация за този уред.
- Предавайте уреда на други лица само заедно с тази инструкция.
- Прочетете и съблюдавайте инструкциите за безопасност и предупредителните съвети в тази инструкция за експлоатация.

1.1 Символи на началната страница

Символ	Значение
	Непременно прочетете внимателно тази инструкция за експлоатация преди пускането в експлоатация. Това е предпоставката за безопасна работа и безпроблемно боравене с уреда.
	Ръководство за експлоатация
	Мрежови кабел - не наранявайте или не разцепвайте, за да избегнете електрически удар!

1.2 Разяснения на условните обозначения и сигналните думи

⚠ ОПАСНОСТ! Обозначава непосредствено опасна ситуация, която - ако не бъде избегната - може да има като последствие смърт или тежко нараняване.

⚠ ПРЕДУПРЕЖДЕНИЕ! Обозначава потенциална опасна ситуация, която - ако не бъде избегната - би могла да доведе до смърт или тежко нараняване.

⚠ ВНИМАНИЕ! Обозначава потенциално опасна ситуация, която - ако не бъде избегната - може да има като следствие леко или умерено нараняване.

⚠ ВНИМАНИЕ! Обозначава ситуация, която - ако не се избегне - може да предизвика материални щети.

ℹ УКАЗАНИЕ Специални указания за по-добро разбиране и боравене.

2 ОПИСАНИЕ НА ПРОДУКТА

В тази документация ще бъдат описани няколко модела уреди. Идентифицирайте своя модел с помощта на снимките на продуктите и описанието на различните опции.

2.1 Употреба по предназначение

Този вертикулатор е предназначен за разрохчване и аериране на тревна площ (вертикутиране) за частно ползване и може да се прилага само при изсушена, късо подрязана трева.

Всяка друга употреба както и незаповоленни реконструкции или внасяне на допълнителни елементи се счита за употреба не по предназначение, и води като последствие до анулирането на гаранцията, както и загубата на съответствието (обозначението CE) и отказа от отговорност на производителя за щети, причинени на потребителя или на трета страна.

2.2 Възможна предвидима неправилна употреба

Уредът не е проектиран за професионална употреба в открити паркове и спортни съоръжения, нито за употреба в селското и горско стопанство. Не бива да се използва за подрязване на храсти и жив плет или за изравняване на терена.

2.3 Защитни и предпазни устройства

⚠ ПРЕДУПРЕЖДЕНИЕ! Опасност от нараняване. Дефектните и изключени устройства за безопасност и защита могат да доведат до сериозни наранявания.

- Ремонтирайте дефектните предпазни и защитни устройства.
- Никога не премахвайте защитните и предпазните устройства.

Лост за превключване на двигателя/ предпазна релса







Уредът е снабден с лост за превключване на двигателя/предпазна релса, която спира уреда при освобождаване.

Предпазна преграда

Уредът е снабден с предпазна преграда, която предотвратява изхвърлянето на трева и предмети при вертикутиране без колектор за събиране на трева.

2.4 Символи по уреда

Символ	Значение
	Опасност от изхвърляни предмети! Дръжте останалите хора далеч от опасната зона! Спазвайте безопасното разстояние!

Сим-вол	Значение
	Прочетете ръководството за работа преди извършване на каквито и да е работи по поддръжка, грижи и почистване!
	Не стъпвайте върху захранващия кабел! Риск от токов удар, ако захранващият кабел е повреден.
	Пазете ръцете и краката далеч от режещия модул! Изключете уреда от захранването преди работа по поддръжка, грижи и почистване!
	Не е от значение.
	Процедура за стартиране на двигателя виж глава 6.6 "Стартиране и спиране на двигателя (16, 17)", страница 273
	Вертикутиране с малка дълбочина
	Вертикутиране с голяма дълбочина

2.5 Преглед на продукта (01)

№	Компонент
1	Горна основна дръжка, сгъваема
2	32.4 E: Лост за превключване на двигателя 38.4 E: Предпазна релса
3	Превключвател на двигателя с бутон за безопасност и вграден щепсел
4	Скоба за облекчаване на опъна на кабела
5	Крилчати винтове
6	Средна дръжка

№	Компонент
7	Долна основна дръжка, регулируема по височина
8	Предпазна преграда
9	Ръкохватка за регулиране на работната дълбочина
10	Режещ модул с валеж за вертикутиране или аериращ валеж
11	Колектор за събиране на трева
12	Валеж за вертикутиране
13	Аериращ валеж*

* само за 38.4 E

2.6 Обхват на доставката (02, 03)

Към обхвата на доставката принадлежат посочените тук позиции. Проверете, дали всички позиции са включени:

№	Компонент
1	Горна основна дръжка
2	Средна дръжка (x2)
3	Долна основна дръжка
4	Вертикулатор
5	Колектор за събиране на трева
6	Скоба за облекчаване на опъна на кабела
7	Обезопасителна клема за скоба за облекчаване на опъна на кабела
8	Скоби за кабел (x2)
9	Крилчати гайки (x4)
10	Скоба за кабел на кабела
11	Гайки (x4)
12	Шайби (x4)
13	Винтове за основната дръжка (x4)
14	Винтове за долната дръжка (x2)
15	Валеж за вертикутиране
16	Аериращ валеж* **

* само за 38.4 E

** опасност от повреда на уреда. Отстранете аериращия валеж, преди да включите уреда.

Предлага се като допълнителен аксесоар:

- Аериращ валак 32 см, арт. №: 114049 (само за 32.4 E Basic Care)

3 УКАЗАНИЯ ЗА БЕЗОПАСНОСТ

3.1 Общи указания за безопасност за електрически машини

⚠ ПРЕДУПРЕЖДЕНИЕ! Прочетете всички указания за безопасност, инструкциите, илюстрациите и техническите данни, предоставени с тази електрическа машина. Неспазването на следните инструкции може да доведе до токов удар, пожар и/или сериозно нараняване.

- **Съхранявайте всички указания за безопасност и инструкции за бъдещи справки.**

Терминът „машина“, използван в указанията за безопасност, се отнася за машини, захранвани от електрическата мрежа (с мрежов кабел), или за машини, захранвани от акумулаторни батерии (без мрежов кабел).

3.1.1 Сигурност на работното място

- **Поддържайте работното си място чисто и добре осветено.** Безпорядъкът или неосветените работни зони може да доведат до злополуки.
- **Не работете с машината във взривоопасна среда, в която има запалими течности, газове или прахове.** Машините произвеждат искри, които може да възпламенят праха или изпаренията.
- **Пазете децата и други хора настрана, докато използвате машината.** Ако сте разсеяни, може да загубите контрол над машината.

3.1.2 Електрическа безопасност

- **Щепселът на машината трябва да пасне в контакта. Щепселът не трябва да се модифицира по никакъв начин. Не използвайте щепсели за адаптери заедно със заземени машини.** Немодифицираните щепсели и подходящите контакти намаляват риска от токов удар.
- **Избягвайте физически контакт със заземени повърхности, като тръби, нагреватели, готварски печки и хладилници.** Съществува повишен риск от токов удар, ако тялото ви е заземено.

- **Не използвайте машината при дъжд или влага.** Това може да увеличи риска от токов удар.
- **Не използвайте неправилно хранващия кабел за пренасяне, окачване или издърпване на щепсела на машината от контакта. Пазете хранващия кабел от топлина, масло, остри ръбове или движещи се части.** Повредените или заплетени хранващи кабели увеличават риска от токов удар.
- **Когато работите с машина на открито, използвайте само удължители, които са подходящи и за употреба на открито.** Използването на удължител, подходящ за употреба на открито, намалява риска от токов удар.
- **Ако работата с машината във влажна среда е неизбежна, използвайте прекъсвач за остатъчен ток.** Използването на прекъсвач за остатъчен ток намалява риска от токов удар.

3.1.3 Лична безопасност

- **Бъдете бдителни, внимавайте какво правите и бъдете разумни по време на работата с машина. Не използвайте машината, когато сте уморени или сте под въздействието на наркотици, алкохол или лекарства.** Един момент невнимание при използването на машината може да доведе до сериозни наранявания.
- **Носете лични предпазни средства и винаги защитни очила.** Носенето на лични предпазни средства, като маска за прах, нехлъзгащи се защитни обувки, защитна каска или антифони, в зависимост от вида и начина на използване на машината, намалява риска от нараняване.
- **Избягвайте случайно въвеждане в експлоатация. Уверете се, че машината е изключена, преди да я свържете към електрозахранването и/или акумулаторната батерия, да я вземете в ръце или да я пренасяте.** Ако държите пръста си върху превключвателя, когато носите машината, или свързвате машината към електрозахранването, когато е включена, това може да доведе до злополуки.
- **Преди да включите машината, извадете регулиращите инструменти или гаечни ключове.** Инструмент или гаечен ключ, който се намира във въртяща се част на машината, може да причини нараняване.

- Избягвайте ненормални позиции на тялото. Погрижете се за сигурен строеж и по всяко време запазвайте равновесие. Това ще Ви помогне да контролирате машината в неочаквани ситуации.
- Носете подходящо облекло. Не носете свободни дрехи или бижута. Пазете косата и дрехите си далеч от движещите се части. Свободните дрехи, бижута или дълга коса може да бъдат захванати от движещите се части.
- Ако е възможно да се монтира оборудване за извличане и събиране на прах, свържете го и го използвайте правилно. Използването на система за извличане на прах може да намали опасностите от прах.
- Не си създавайте фалшиво чувство за сигурност и не пренебрегвайте правилата за безопасност на машините, дори ако сте запознати с тях след многократна употреба. Невнимателните действия може да доведат до сериозни наранявания за части от секундата.

3.1.4 Използване и работа с електрическата машина

- Не претоварвайте машината. Използвайте подходящата за работата си машина. С подходящата машина ще работите по-добре и по-безопасно в определения диапазон на мощност.
- Не използвайте машина с повреден превключвател. Машина, която не може да бъде включена или изключена, е опасна и трябва да бъде ремонтирана.
- Изключете машината от електрическата мрежа и/или извадете отделящата се акумулаторна батерия, преди да извършвате каквито и да било настройки по нея, да сменяте части на инструмент или да прибирате машината. Тази предпазна мярка предотвратява случайно стартиране на машината.
- Съхранявайте неизползваните машини далеч от достъпа на деца. Не позволявайте на лица, които не са запознати с машината или не са прочели тези инструкции, да я използват. Машините са опасни, когато се използват от неопитни лица.
- Полагайте грижи за машините и инструментите със сменяеми приставки. Проверете дали движещите се части работят правилно и не са заклещени, дали частите не са счупени или повредени по начин, който нарушава функцията на машината. Преди да използвате машината, ремонтирайте повредените части. Много злополуки се причиняват от лошо поддържани машини.

Много злополуки се причиняват от лошо поддържани машини.

- Поддържайте режещите инструменти остри и чисти. Грижливо поддържаните режещи инструменти с остри режещи ръбове блокират по-рядко и се направляват по-лесно.
- Използвайте машините, инструментите със сменяеми приставки и т.н. в съответствие с тези инструкции. Вземете предвид условията на труд и дейността, която ще се извършва. Използването на машини за приложения, различни от тези, за които са предназначени, може да доведе до опасни ситуации.
- Поддържайте дръжките и повърхностите за захващане сухи, чисти и без масла и мазнини. Хлъзгавите дръжки и повърхности за захващане не позволяват безопасно управление и контрол на машината в непредвидени ситуации.

3.1.5 Сервиз

- Ремонтът на Вашата машина може да се извършва само от квалифициран персонал и само с оригинални резервни части. Това ще гарантира, че машината ще остане безопасна.

3.2 Указания за безопасност за вертикулатори и аератори за трева

- Не използвайте машината при лошо време, особено когато има гръмотевични бури. Това намалява риска от удар от мълния.
- Огледайте внимателно работната зона на машината за диви животни. Дивите животни може да бъдат наранени от работещата машина.
- Огледайте внимателно работната зона на машината и отстранете всички камъни, пръчки, тел, кости и други чужди тела. Изхвърлените предмети може да причинят наранявания.
- Преди да използвате машината, винаги проверявайте дали зъбците или модулът на зъбците не са износени или повредени. Износените или повредени части увеличават риска от нараняване.

- **Преди употреба проверете** **захранващия кабел и всички удължители за признаци на повреда или стареене. Не използвайте машината, ако кабелът е повреден или износен. Ако захранващият кабел се повреди или износи по време на работа, изключете машината и не докосвайте кабела, преди да извадите щепсела от контакта.** Повреден захранващ кабел или удължител може да доведе до токов удар, пожар и/или сериозни наранявания.
- **Проверявайте редовно коша за събиране на отпадъци за изхабяване или износване.** Износен или повреден кош за събиране на отпадъци може да увеличи риска от нараняване.
- **Оставете защитните капази на място.** Защитните капази трябва да са изправни и правилно закрепени. Разхлабен, повреден или неработещ правилно защитен капак може да доведе до наранявания.
- **Пазете вентилационните отвори свободни от наслагвания.** Запушени вентилационни отвори и наслагвания може да причинят прегряване или опасност от пожар.
- **Когато работите с машината, винаги носете нехлъзгащи се защитни обувки. Не работете с машината или боси или с отворени сандали.** Това намалява риска от нараняване на крака при контакт с въртящите се зъбци.
- **Когато работите с машината, винаги носете дълги панталони.** Голата кожа увеличава вероятността от наранявания от изхвърлени предмети.
- **Не работете с машината върху мокра трева. Ходете, никога не бягайте.** Това намалява риска от подхлъзване и падане, което може да доведе до наранявания.
- **Не работете с машината по изключително стръмни склонове.** Това намалява риска от загуба на контрол, подхлъзване и падане, което може да доведе до наранявания.
- **Уверете се, че имате стабилно положение, когато работите по склонове; винаги работете напречно на склона, никога нагоре или надолу и бъдете изключително внимателни, когато променяте посоката.** Това намалява риска от загуба на контрол, подхлъзване и падане, което може да доведе до наранявания.
- **Бъдете особено внимателни, когато работите назад или когато дърпате машината към себе си. Винаги внимавайте за заобикалящата Ви среда.** Това намалява риска от спъване по време на работа.
- **Пазете захранващия кабел далеч от зъбците.** Повреден захранващ кабел може да доведе до токов удар, пожар и/или сериозни наранявания.
- **Изключете машината и извадете щепсела от контакта, ако захранващият кабел е захванат или повреден.** Захванати или повредени кабели може да увеличат риска от токов удар.
- **Дръжте машината само в изолираните повърхности за захващане, тъй като зъбците може да попаднат на скрити електропроводници или да засегнат собствения захранващ кабел.** Докосването на зъбците до проводник под напрежение може да доведе до напрежение и в металните части на оборудването и да причини токов удар.
- **Не докосвайте зъбците или други опасни части, които все още се движат.** Това намалява риска от нараняване от движещи се части.
- **Уверете се, че всички превключватели са изключени и щепселът е изваден, преди да отстраните заклещен материал или да почистите машината.** Неочакваната работа на машината може да доведе до сериозни наранявания.

3.3 Вибрационно натоварване

Общи стойности на емисиите на вибрации и шум

- Посочените общи стойности на емисиите на вибрации и шумови емисии са измерени по стандартен метод на изпитване и могат да бъдат използвани за сравнение на един електрически инструмент с друг.
- Посочените общи стойности на емисиите на вибрации и шумови емисии могат да бъдат използвани също и за първоначално оценяване на натоварването.
- Общите стойности на вибрационните емисии и шум може да се различават от посочените стойности по време на действителната употреба на електроинструмента в

зависимост от начина, по който се използва електроинструментът.

- Спазвайте мерките за безопасност съгласно главата за безопасност. Опитайте се да намалите максимално експозицията на вибрации. Примерни мерки за намаляване на експозицията на вибрации включват носене на ръкавици при използване на уреда и ограничаване на продължителността на работното време. Вземете предвид всички части от работния цикъл (например времето, когато електроинструментът е изключен, и времето, когато е включен, но работи без товар).

Опасност от вибрация

- *Действителната стойност на емисиите на вибрации по време на използването на устройството може да се отклони от посочената от производителя стойност.* Следете следните фактори на въздействие преди или по време на употреба:
 - Използва ли се уредът по предназначение?
 - Реже ли се респ. обработва ли се материалът по правилния начин?
 - Намира ли се уредът в изправно състояние за употреба?
 - Режещият инструмент правилно ли е заточен респ. поставен ли е правилният режещ инструмент?
 - Монтирани ли са дръжките и евент. опционалните вибрационни дръжки и те свързани ли са стабилно с уреда?
- Експлоатирайте уреда само с необходимите за съответната работа обороти. Избягвайте максималните обороти, за да намалите шума и вибрациите.
- Поради неправилната употреба и поддръжка могат да се повишат шума и вибрациите на уреда. Това води до вреди за здравето. В този случай изключете уреда незабавно и го предайте за ремонт на оторизиран сервиз.
- Степента на натоварване от вибрация зависи от работата, която трябва да се извърши или от употребата на уреда. Преценете я и направете съответните паузи по време на работа. По този начин се намалява значително вибрационното натоварване по време на цялото работно време.

- Продължителната употреба на уреда излага потребителя на вибрации и може да причини проблеми в кръвообращението („бели пръсти“). За да намалите този риск, носете ръкавици и поддържайте ръцете си топли. Ако бъде разпознат симптом на „белите пръсти“, незабавно потърсете лекарска помощ. Към тези симптоми принадлежат: загуба на чувствителност, изтръпване, сърбеж, болка, загуба на сила, промяна в цвета или състоянието на кожата. Обикновено тези симптоми засягат пръстите, ръцете или пулса. При ниски температури рискът нараства.
- Правете по-дълги почивки по време на работния ден, за да се възстановите от шума и вибрациите. Планирайте работата си така, че използването на оборудване, което генерира силни вибрации, да се разпределя в продължение на няколко дни.
- Ако усетите дискомфорт или промяна в цвета на кожата на ръцете си, докато използвате уреда, спрете работа незабавно. Правете достатъчни паузи по време на работа. Без достатъчно паузи по време на работа може да възникне синдром на вибрация ръка-рамо.
- Намалете риска от излагане на вибрации. Поддържайте уреда в съответствие с инструкциите в ръководството за експлоатация.
- Ако уредът се използва често, свържете се с дистрибутора си, за да закупите анти вибрационни принадлежности (напр. дръжки).
- Избягвайте работа с уреда при температури под 10°C. В работен план определете как вибрационното натоварване може да бъде ограничено.

3.4 Шумово замърсяване

Определено шумово замърсяване чрез този уред не може да се избегне. Извършвайте шумните работи през допустимите и предназначените за това часове на деня. Ако е необходимо спазвайте часовете за почивка и ограничавайте продължителността на работата до най-необходимото. За Вашата лична защита и за предпазване на намиращите се наблизо хора трябва да носите защита на слуха.

4 МОНТАЖ

⚠ ПРЕДУПРЕЖДЕНИЕ! **Опасности поради непълнен монтаж!** Работата с непълно слобен уред може да доведе до сериозни наранявания.

- Работете с машината само когато е напълно монтирана!
- Преди да включите, проверете всички предпазни и защитни устройства, за да се уверите, че те са налични и функционални!

4.1 Монтиране на вертикулатора (04 - 06)

Монтирайте долната основна дръжка (04)

1. Пъхнете (04/a) долната основна дръжка (04/1) в отворите (04/2) на вертикулатора.
2. Завийте здраво долната основна дръжка с винтовете (02/14, 03/13, 04/3) към долната дръжка (04/b).

Прикрепяне на скобата за облекчаване на опъна на кабела (05)

1. Навийте скобата за облекчаване на опъна на кабела (05/1) от долу върху горната основна дръжка (05/a).
2. Прикрепете обезопасителната клемма за скоба за облекчаване на опъна на кабела (05/2) под скобата за облекчаване на опъна на кабела на горната основна дръжка (05/b).

Монтиране на средна дръжка към долната основна дръжка (06)

1. Поставете двете средни дръжки (06/1) към долната основна дръжка (06/2).
2. Поставете винтовете (06/3).
3. От лявата страна: Поставете винта (06/3) през скобата за кабел (06/8) на кабела.
4. Прикрепете шайби (06/4), гайки (06/5) и крилчати гайки (06/6) и затегнете.

Монтиране на горна основна дръжка към средната дръжка (06)

И УКАЗАНИЕ Преди да монтирате горната основна дръжка, прикрепете скобата за облекчаване на опъна на кабела.

1. Поставете горната основна дръжка (06/7) към средната дръжка (06/1).
2. Поставете винтовете (06/3).
3. Прикрепете шайби (06/4), гайки (06/5) и крилчати гайки (06/6) и затегнете.

Прикрепяне на скобите за кабел (06)

1. Фиксирайте кабела със скобите за кабела (06/9) към дръжката (06/e).

4.2 Монтиране на колектор за събиране на трева (07, 08)

Виж фигури (07) до (08).

5 ПУСКАНЕ В ЕКСПЛОАТАЦИЯ

ВНИМАНИЕ! **Опасност от повреда на уреда.** Аериращият валак е прикрепен към долната страна на вертикулатора.

- Отстранете аериращия валак, преди да включите уреда.

5.1 Извършете визуална проверка

1. Проверете уреда за повреди и разхлабени винтове. Сменете дефектните части на уреда и затегнете винтовете.
2. Проверете захранващия кабел за повреди. Сменете дефектния захранващ кабел.
3. Проверете уреда за груби замърсявания. Отстранете замърсяванията.

5.2 Набавяне на захранващ кабел и проверка на връзката със захранването

Следвайте указанията за безопасност за захранващия кабел.

Изисквания към захранващия кабел

Вземете захранващ кабел, който отговаря на следните изисквания:

- 3 проводника с минимално напречно сечение 2,5 мм (т.е. със защитен проводник)
- Максимално 40 м дължина
- Защитен от водни пръски (клас на защита IP44)
- Подходящ за външна употреба (качество H05RN-F, т.е. гумиран кабел)

Изисквания към връзката със захранването

Проверете дали връзката със захранването отговаря на следните изисквания:

- Най-малко 10 А предпазител
- Дефектнотокова защита с макс. остатъчен ток 30 mA

5.3 Регулиране на основната дръжка (06)

- От двете страни на основната дръжка под и над средната дръжка:
 - Отвийте крилчатите гайки (06/6) от средната дръжка (06/1).
 - Отстранете гайката (06/5) и шайбата (06/4) от винта.
 - Извадете (06/с) винта (06/3).
- От лявата страна: Извадете винта (06/3) през скобата за кабел (06/8) на кабела.
- Преместете основната дръжка (06/2, 06/7) до следващия отвор на средната дръжка (06/d).
- Завийте отново основната дръжка в обратна последователност.

6 УПРАВЛЕНИЕ

И УКАЗАНИЕ Винаги косете тревата преди вертикутиране (макс. височина на тревата: 4 см). Отстранете чуждите тела от повърхността за косене. Останете в работно положение и дръжте здраво дръжката, за да осигурите стабилност по време на работа.

6.1 Сгъване и разгъване на основната дръжка (09)

⚠ ВНИМАНИЕ! Опасност от премазване. Пръстите или други части на тялото може да се заклепят между разхлабените части на основната дръжка.

- Дръжте здраво разхлабените части на основната дръжка.
- Не поставяйте пръсти или други части на тялото между разхлабените части.

ВНИМАНИЕ! Риск от повреда на хранващия кабел. Двигателните и хранващите кабели може да бъдат притиснати между разхлабените части на основната дръжка и да се повредят.

- Не прищипвайте кабелите, когато сгъвате/разгъвате основната дръжка.

Сгъване на основната дръжка

- Разхлабете крилчатите гайки (09/1) на долната основна дръжка и сгънете горната основна дръжка (09/2) надолу (09/a).
- Разхлабете крилчатите гайки (09/3) на горната основна дръжка, докато цялата сгъната горна основна дръжка може да се сгъне нагоре (09/b).

- Затегнете леко всички крилчати гайки.

Разгъване на основната дръжка

Процедирайте в обратна последователност.

6.2 Отваряне на предпазната преграда (10)

Уредът може да се използва със или без колектор за събиране на трева.

За вертикутиране без колектор за събиране на трева

И УКАЗАНИЕ Предпазната преграда е затворена при доставка. Преди вертикутиране винаги отваряйте предпазната преграда, така че материалът от вертикутирането да може да изтече от предпазната преграда.

- Отворете предпазната преграда (10/1) назад, докато чуе щракване на място под ъгъл от приблизително 30°.

За вертикутиране с колектор за събиране на трева

Предпазната преграда е сгъната напълно нагоре. Използване на колектор за събиране на трева: виж глава 6.3 "Прикрепяне и откачане на колектора за събиране на трева [по избор] (11)", страница 272.

6.3 Прикрепяне и откачане на колектора за събиране на трева [по избор] (11)

Прикрепяне на колектора за събиране на трева

- Повдигнете (11/a) предпазната преграда (11/1).
- Прикрепете колектора за събиране на трева (11/2) прекарвайки го отзад на държачите (11/b).
- Освободете предпазната преграда.

Откачане на колектора за събиране на трева и изпражнение

- Спрете уреда и изчакайте режещият модул да спре.
- Повдигнете предпазната преграда (11/1).
- Закачете колектора за събиране на трева (11/2) на предвидените за това места и го прикрепете наклоняйки назад.
- Изпражнете колектора за събиране на трева.
- Закачете колектора за събиране на трева (вж. по-горе).

6.4 Настройка на работната дълбочина (12)

⚠ ВНИМАНИЕ! Опасност от порязване.

При посягане с ръка към режещия модул, който не е спрял хода си или е в покой има опасност от порязване.

- Спрете уреда и изчакайте докато режещият модул спре.
- Извадете щепсела, за да изключите захранването на уреда.
- Носете предпазни ръкавици.

Настройката на работна дълбочина се определя от:

- Състояние на тревата:
 - добре поддържана: малка работна дълбочина
 - обрасла: голяма работна дълбочина
- Материал от вертикуирането:
 - първоначално 2-3 мм дълбочина на проникване в чима.
 - Постепенно настройте работната дълбочина по-дълбоко, докато се отстрани достатъчно материал от вертикуирането от земята.
- Износване на ножовете:
 - нови ножове: малка работна дълбочина
 - износени ножове: голяма работна дълбочина

Ако работната дълбочина е твърде голяма: уредът спира и двигателят не се движи.

ВНИМАНИЕ! Опасност от увреждане на устройството. Настройвайте работната дълбочина само при изключен двигател и спрян ножов вал.

1. Завертете ръкохватката за регулиране на работната дълбочина (12/1) надясно за вертикуиране с малка дълбочина (12/2). Режещият модул ще се повдигне.
2. Проверка на работната дълбочина:
 - Стартирайте уреда (виж глава 6.6 "Стартиране и спиране на двигателя (16, 17)", страница 273).
 - Бутайте за кратко разстояние по моравата и проверете резултатите. Ако моравата е вертикуирана твърде малко или неравномерно, режещият модул трябва да се спусне.

3. Спрете уреда и изчакайте режещият модул да спре.
4. Завертете ръкохватката за регулиране на работната дълбочина (12/1) малко наляво за вертикуиране с голяма дълбочина (12/3). Режещият модул ще се спусне.
5. Повторете предишните стъпки, докато моравата не стане равномерно вертикуирана.

6.5 Създаване на връзка с мрежата (13, 14, 15)

1. Включете здраво контакта (13/1, 14/1) на захранващия кабел в щепсела (13/2, 14/2) на превключвателя на двигателя.
2. Затегнете (15/a) и (15/b) захранващия кабел (13/3, 14/3) в скобата за облекчаване на опъна на кабела (13/4, 14/4), така че да не може да бъде издърпан от превключвателя на двигателя.

6.6 Стартиране и спиране на двигателя (16, 17)

ВНИМАНИЕ! Опасност от повреда на уреда. При многократни последователни включения и изключения на двигателя за кратко време, двигателят и режещия модул може да се повредят.

- Включвайте двигателя само когато режещият модул е спрял.

Стартиране на двигателя 32.4 Е

1. Натиснете бутона за безопасност (16/1) и го задържете натиснат (16/a).
2. Издърпайте лоста за превключване на двигателя (16/2) към основната дръжка (16/3) (16/b). Стартирайте двигателя и режещия модул.
3. Отпуснете бутона за безопасност (16/1) и дръжте лоста за превключване на двигателя (16/2).

И УКАЗАНИЕ Лостът за превключване на двигателя не може да се фиксира. Дръжте я през цялото време докато работите плътно до основната дръжка.

Стартиране на двигателя 38.4 Е

1. Натиснете бутона за безопасност (17/1) и го задържете натиснат (17/a).
2. Издърпайте предпазната релса (17/2) към основната дръжка (17/3) (17/b). Стартирайте двигателя и режещия модул.
3. Отпуснете бутона за безопасност (17/1) и дръжте предпазната релса (17/2).

И **УКАЗАНИЕ** Предпазната релса не може да се фиксира. Дръжте я през цялото време докато работите плътно до основната дръжка.

Спиране на двигателя 32.4 E

1. Освободете лоста за превключване на двигателя (16/2). Той автоматично заема нулево положение.

Двигателят веднага спира. Режещият модул продължава да се върти докато спре напълно.

Спиране на двигателя 38.4 E

1. Пуснете предпазната релса (17/2). Той автоматично заема нулево положение.

Двигателят веднага спира. Режещият модул продължава да се върти докато спре напълно.

⚠ **ВНИМАНИЕ!** Опасност от порязване. При посягане с ръка към режещия модул, който не е спрял хода си или е в покой има опасност от порязване.

- Спрете уреда и изчакайте докато режещият модул спре.
- Извадете щепсела, за да изключите захранването на уреда.
- Носете предпазни ръкавици.

7 ПОДДРЪЖКА И ПОЧИСТВАНЕ

⚠ **ВНИМАНИЕ!** Опасност от порязване. При посягане с ръка към режещия модул, който не е спрял хода си или е в покой има опасност от порязване.

- Спрете уреда и изчакайте докато режещият модул спре.
- Извадете щепсела, за да изключите захранването на уреда.
- Носете предпазни ръкавици.

И **УКАЗАНИЕ** Сменяйте дефектния захранващ кабел само с оригинален захранващ кабел (с щепсел и контакт) от производителя!

7.1 Почистване на режещия модул

⚠ **ВНИМАНИЕ!** Опасност от вода. Вода паднала в уреда може да доведе до къси съединения и повреда на електрическите части.

- Не пръскайте уреда с вода.
- За почистване използвайте само четка за събиране на смети или четка за почистване.

1. Спрете уреда и изчакайте режещият модул да спре.
2. Извадете щепсела.
3. Откачете колектора за събиране на трева (виж глава 6.3 "Прикрепяне и откочане на колектора за събиране на трева [по избор] (11)", страница 272).
4. Наклонете уреда настрани и почистете режещия модул с четка за смет или за почистване.

7.2 Смяна на валеж за вертикалиране или аериращ валеж (по избор) (18)

Валежът за вертикалиране е предназначена за грубо вертикалиране, а аериращият валеж (по избор) е предназначена за фино вертикалиране (виж глава 2.6 "Обхват на доставката (02, 03)", страница 266).

Отстраняване на валежа

1. Спрете уреда и изчакайте режещият модул да спре.
2. Извадете щепсела.
3. Обърнете уреда.
4. Отвийте винта (18/1) (18/a).
5. Огънете скобата за заключване (18/2) нагоре (18/b).
6. Натиснете леко валежа (18/3) към корпуса (18/c).
7. Свалете валежа (18/d).

Поставяне на валежа

Процедурата е обратна последователност.

8 ПОМОЩ ПРИ НЕИЗПРАВНОСТИ

⚠ **ВНИМАНИЕ!** Опасност от нараняване. Остроръбести и движещи се части на уреда могат да доведат до наранявания.

- Винаги при работи по поддръжката, обслужването и почистването носете защитни ръкавици!

И **УКАЗАНИЕ** При неизправности, които не са посочени в тази таблица или които не можете да отстраните самостоятелно, моля обърнете се към нашата компетентна клиентска служба.

Неизправност	Причина	Отстраняване
Двигателят не работи.	Няма ток	<ul style="list-style-type: none"> ■ Проверете захранващия кабел и прекъсвача. ■ Издърпайте лоста за превключване на двигателя/предпазна релса към основната дръжка докрай.
	Режещият модул е блокиран от тревна растителност и мъх.	<ul style="list-style-type: none"> ■ Настройте по-малка работна дълбочина. ■ Почистете режещия модул.
Незабавно късо съединение при включване на щепсела	Електрически компоненти на уреда са дефектни.	<ul style="list-style-type: none"> ■ Свържете се със сервиза за обслужване на клиенти.
Режещият модул не се върти.	Режещият модул е блокиран от тревна растителност и мъх.	<ul style="list-style-type: none"> ■ Настройте по-малка работна дълбочина. ■ Почистете режещия модул.
Ефективността на двигателя и вертикутирането намалява.	Режещият модул се спира.	<ul style="list-style-type: none"> ■ Настройте по-малка работна дълбочина. ■ Окосете тревата.
	Вертикутиращите ножове са износени.	<ul style="list-style-type: none"> ■ Сменете валияка за вертикутиране.
Уредът вибрира и работи неритмично.	Вертикутиращите ножове са повредени.	<ul style="list-style-type: none"> ■ Сменете валияка за вертикутиране. ■ Свържете се със сервиза за обслужване на клиенти.

9 ТРАНСПОРТИРАНЕ

ВНИМАНИЕ! Опасност от повреда на уреда. Режещият модул се поврежда, когато уредът се движи със спуснат режещ модул върху твърда повърхност.

- За да повдигнете режещия модул, завъртете ръкохватката за регулиране на работната дълбочина на ниска дълбочина на вертикутиране.

1. Спрете двигателя и изчакайте режещия модул да спре.
2. Завъртете ръкохватката за регулиране на работната дълбочина надясно за вертикутиране с малка дълбочина (12/2).
3. Извадете щепсела от контакта, сгънете захранващия кабел.

Транспортиране на уреда между две работни зони

- Придвижвайте уреда до работната зона с повдигнат режещ модул.
- Ако носите уреда: Повдигнете уреда, като използвате дръжката за носене.

Транспортиране на уреда в автомобил

- Сгънете основната дръжка (виж глава 6.1 "Сгъване и разгъване на основната дръжка (09)", страница 272).
- Осигурете уреда в превозното средство против преобръщане или подхлъзване.
- Осигурете уреда против удари от свободни предмети.
- Не поставяйте предмети върху уреда.

10 СЪХРАНЕНИЕ

1. Извадете щепсела.
2. Завъртете ръкохватката за регулиране на работната дълбочина надясно за вертикутиране с малка дълбочина (12/2).
3. Сгънете основната дръжка (виж глава 6.1 "Сгъване и разгъване на основната дръжка (09)", страница 272).
4. Почистете основно уреда (виж глава 7.1 "Почистване на режещия модул", страница 274).
5. За защита от корозия намажете всички метални части с тънък слой масло или силикон.

6. Складирайте уреда на сухо, чисто място, защитено от замръзване. Покрийте с дъшпащ брезент, за да го предпазите от напращване. Не използвайте покрития от изкуствени материали, за да избегнете акумулирането на влага.

11 ИЗХВЪРЛЯНЕ

Указания относно немския Закон за електрически и електронни уреди



- Старите електрически и електронни уреди не принадлежат към домакинските отпадъци, а напротив налагат отделно събиране и изхвърляне!
- Притежателят, респективно ползвателят на електрически и електронни уреди е задължен по закон да ги предаде обратно след употребата им.

Символът на задраскания контейнер за смет означава, че електрическите и електронните уреди не трябва да се изхвърлят заедно с домакинските отпадъци.

Електрическите и електронните уреди могат да бъдат безплатно върнати на следните пунктове:

- Обществени служби за събиране на отпадъци - респ. пунктове за събиране (напр. комуналните площадки)
- Пунктовете за продажба на електроуреди (стационарни или онлайн), както и търговци-

14 ГАРАНЦИЯ

Всякакви материални или производствени дефекти по уреда се отстраняват от нас през законовия давностен срок за претенции за недостатъци, по наш избор чрез ремонт или заместваща доставка. Давностният срок се определя съответно според законите на страната, където е продаден уредът.

Нашата гаранция важи само при:

- Спазване на тази инструкция за експлоатация
- Правилна употреба
- Използване на оригинални резервни части

От гаранцията се изключват:

- Щети по лаковото покритие, възникнали вследствие на нормално износване
- Бързо износващи се части, които на картата с резервните части са означени с рамка

xxxxxx (x)

Гаранционният период започва да тече след покупката от страна на първия краен потребител. Определяща е датата на документа за покупка. Моля, обърнете се с тази декларация и оригиналния документ за покупка към вашия търговски представител или най-близкия център за обслужване на клиенти. Законовите претенции за дефекти от страна на купувача към продавача остават непроменени от тази декларация.

те са задължени да вземат обратно електроуреди или доброволно го предлагат.

Тези изявления важат само за уреди, които са продадени и инсталирани в държави от Европейския съюз и подлежат на юрисдикцията на Европейска Директива 2012/19/ЕС. В страни извън Европейския съюз може да важат различни от това постановления за изхвърляне на стари електроуреди и електроника.

12 ПОДДРЪЖКА / СЕРВИЗ

За въпроси относно гаранцията, ремонта или подмяната на части, моля, свържете се с най-близкия сервизен център на AL-KO. Ще го откриете в интернет на следния адрес: www.alko-garden.com/service-contacts

За повече информация относно резервни части посетете:

www.alko-garden.com/spareparts

13 ИНФОРМАЦИЯ ЗА ДЕКЛАРАЦИЯТА ЗА СЪОТВЕТСТВИЕ

С настоящото декларираме на своя отговорност, че този продукт във формата, в която е предлаган на пазара, изпълнява изискванията на хармонизираните директиви на ЕУ, стандартите за безопасност на ЕУ и стандартите за специфичните продукти. Декларацията за съответствие е част от инструкцията за експлоатация и е приложена към машината.



Гаранцията става невалидна при:

- Опити за самоволни ремонти
- Самоволни технически изменения
- Употреба не по предназначение

ПЕРЕВОД ОРИГИНАЛЬНОГО РУКОВОДСТВА ПО ЭКСПЛУАТАЦИИ**Оглавление**

1	Информация о руководстве по эксплуатации	277	6	Последовательность установки	285
1.1	Символы на титульной странице ...	278	6.1	Складывание и раскладывание направляющей балки (09).....	285
1.2	Условные обозначения и сигнальные слова	278	6.2	Открытие отражательной заслонки (10).....	285
2	Описание продукта	278	6.3	Установка и снятие травосборника [опционально] (11).....	286
2.1	Использование по назначению.....	278	6.4	Регулировка рабочей глубины (12).....	286
2.2	Случаи предусмотренного применения.....	278	6.5	Установка сетевого соединения (13, 14, 15).....	286
2.3	Предохранительные и защитные устройства	278	6.6	Запуск и останов двигателя (16, 17).....	286
2.4	Обозначения на приборе	278	7	Техобслуживание и уход	287
2.5	Обзор продукта (01).....	279	7.1	Очистите режущий аппарат.....	287
2.6	Комплект поставки (02, 03).....	279	7.2	Замена вала аэратора или аэрирующего цилиндра (опционально) (18).....	287
3	Указания по технике безопасности.....	280	8	Устранение неисправностей.....	288
3.1	Общие указания по технике безопасности для электрических машин.....	280	9	Транспортировка.....	288
3.1.1	Безопасность на рабочем месте	280	10	Хранение	289
3.1.2	Электрическая безопасность ...	280	11	Утилизация.....	289
3.1.3	Личная безопасность	280	12	Сервисное обслуживание	289
3.1.4	Использование и обращение с электрической машиной.....	281	13	Информация о декларации соответствия	289
3.1.5	Сервис.....	282	14	Гарантия	290
3.2	Инструкции по технике безопасности для вертикуттеров и аэраторов для газонов.....	282	1	ИНФОРМАЦИЯ О РУКОВОДСТВЕ ПО ЭКСПЛУАТАЦИИ	
3.3	Вибрационная нагрузка	283	■	Немецкая версия содержит оригинальное руководство по эксплуатации. Все остальные языковые версии — это переводы оригинального руководства по эксплуатации.	
3.4	Акустическая нагрузка	284	■	Всегда держите это руководство по эксплуатации под рукой, чтобы прочитать его, если вам потребуется информация об устройстве.	
4	Установка.....	284	■	Передавайте устройство другим лицам только вместе с этим руководством по эксплуатации.	
4.1	Монтаж вертикуттера (04 - 06).....	284	■	Прочтите и соблюдайте указания по технике безопасности и предупреждения, приведенные в данном руководстве по эксплуатации.	
4.2	Монтаж травосборника (07, 08)	284			
5	Ввод в эксплуатацию	284			
5.1	Проведение визуального осмотра..	284			
5.2	Проверка состояния сетевого кабеля и подключения к сети	285			
5.3	Регулирование направляющей балки (06).....	285			

1.1 Символы на титульной странице

Символ	Значение
	Обязательно прочитайте данное руководство по эксплуатации перед вводом в эксплуатацию. Это необходимо для безопасной и безотказной работы.
	Руководство по эксплуатации
	Следите за тем, чтобы не повредить или не разорвать сетевой кабель, чтобы избежать поражения электрическим током!

1.2 Условные обозначения и сигнальные слова

⚠ ОПАСНОСТЬ! Указывает на опасную ситуацию, которая, если ее не избежать, приводит к смерти или серьезным травмам.

⚠ ПРЕДУПРЕЖДЕНИЕ! Указывает на потенциально опасную ситуацию, которая, если ее не избежать, может привести к смерти или серьезным травмам.

⚠ ОСТОРОЖНО! Указывает на потенциально опасную ситуацию, которая, если ее не избежать, может привести к травмам легкой и средней тяжести.

ВНИМАНИЕ! Указывает на ситуацию, которая, если ее не избежать, может привести к имущественному ущербу.

ℹ ПРИМЕЧАНИЕ Специальные указания для облегчения понимания и эксплуатации.

2 ОПИСАНИЕ ПРОДУКТА

В этой документации описано несколько моделей приборов. Определите модель по изображениям и описанию разных функций.

2.1 Использование по назначению

Аэратор предназначен для разрыхления и вентиляции грунта газона (аэрации) на частных участках, и его можно использовать только на сухом коротко подстриженном газоне.

Любое другое использование или несанкционированные изменения и дополнения считаются использованием не по назначению и

приводят к аннулированию гарантии, а также потери соответствия (знак CE) и отказ от какой-либо ответственности за ущерб, нанесенный пользователю или третьей стороне изготовителя.

2.2 Случаи предусмотренного применения

Устройство не предназначено для коммерческого использования в общественных парках, на спортивных площадках, в сельском и лесном хозяйствах. Его не следует использовать для укорачивания кустарников и живых изгородей, а также для выравнивания почвы.

2.3 Предохранительные и защитные устройства

⚠ ПРЕДУПРЕЖДЕНИЕ! Опасность травмирования. Неисправность или бездействие предохранительных и защитных устройств могут стать причиной травм.

- Неисправные предохранительные и защитные устройства подлежат ремонту.
- Никогда не выводите из строя предохранительные и защитные устройства.

Рычаг переключателя двигателя / предохранительная дуга







Устройство оснащено рычагом переключения двигателя / предохранительной дугой, которые останавливают устройство, если их отпустить.

Отражательная заслонка

Устройство оснащено отражательной заслонкой, которая предотвращает выброс травы и предметов при вертикации травосборника.

2.4 Обозначения на приборе

Символ	Значение
	Опасность от отбрасываемых предметов! Вывести посторонних лиц из опасной зоны! Соблюдать безопасное расстояние!
	Прежде чем выполнять работы по техобслуживанию, уходу и очистке, прочтите руководство по эксплуатации!

Символ	Значение
	Не наезжайте на сетевой кабель! Опасность поражения электрическим током при повреждении сетевого кабеля.
	Берегите руки и ноги от режущего механизма! Отключайте устройство от сети электропитания перед техническим обслуживанием, уходом и очисткой!
	Не актуально.
	Необходимые действия для пуска двигателя см. глава 6.6 "Запуск и останов двигателя (16, 17)", Стр. 286
	Вертикуция на малой глубине
	Вертикуция на большой глубине

2.5 Обзор продукта (01)

Номер	компонента
1	Верхняя направляющая балка, складная
2	32.4 E: Рычаг выключателя двигателя 38.4 E: Предохранительная дуга
3	Выключатель двигателя с кнопкой деблокировки и встроенным сетевым штекером
4	Эластичная муфта для кабеля
5	Болты с головкой в виде «барашка»
6	Средний элемент рукоятки
7	Нижняя направляющая балка, регулируемая по высоте
8	Отражательная заслонка
9	Диск установки рабочей глубины

Номер	компонента
10	Режущий механизм с вальцом аэратора или аэрирующим цилиндром
11	Травосборник
12	Валец аэратора
13	Аэрирующий цилиндр*

* только для 38.4 E

Дата производства

Дата производства изделия указана на заводской табличке. Дата производства соответствует первым четырем цифрам серийного номера XYZZJ-AAAAA.

- X: год производства
- Y: месяц производства (A = январь)
- ZZ: день производства

2.6 Комплект поставки (02, 03)

Комплект поставки включает в себя перечисленные позиции. Проверить, включены ли все позиции:

Номер	компонента
1	Верхняя направляющая балка
2	Средний элемент рукоятки (2 шт.)
3	Нижняя направляющая балка
4	Вертикutter
5	Травосборник
6	Эластичная муфта для кабеля
7	Клемма предохранителя эластичной муфты для кабеля
8	Зажимы для кабеля (2 шт.)
9	Гайки-барашки (4 шт.)
10	Зажимы для кабеля на кабеле
11	Гайки (4 шт.)
12	Уплотнительные шайбы (4 шт.)
13	Болты для направляющей балки (4 шт.)
14	Болты для нижнего элемента рукоятки (2 шт.)
15	Валец аэратора

Но-мер	компонента
16	Аэрирующий цилиндр* **

* только для 38.4 E

** Опасность повреждения устройства. Перед включением прибора снимите аэрирующий цилиндр.

Доступны в качестве аксессуаров:

- Аэрирующий цилиндр 32 см, арт. №: 114049 (только для 32.4 E Basic Care)

3 УКАЗАНИЯ ПО ТЕХНИКЕ БЕЗОПАСНОСТИ

3.1 Общие указания по технике безопасности для электрических машин

⚠ ПРЕДУПРЕЖДЕНИЕ! Ознакомьтесь со всеми указаниями по технике безопасности, инструкциями, иллюстрациями и техническими характеристиками, которые входят в комплект поставки этой машины. Несоблюдение указаний по технике безопасности и инструкций может привести к удару электрическим током, пожару и (или) серьезным травмам.

- Сохраните все указания по технике безопасности и инструкции для дальнейшего использования.

Используемое в указаниях по технике безопасности обозначение «машина» относится к машине, работающим от сети (с сетевым кабелем), или к машине, работающим от аккумулятора (без сетевого кабеля).

3.1.1 Безопасность на рабочем месте

- Рабочее место должно быть чистым и хорошо освещенным. Беспорядок на рабочем месте или неосвещенные участки могут привести к несчастным случаям.
- Не работайте с машиной во взрывоопасной среде, в которой имеются горючие жидкости, газы или пыль. Машины производят искру, от которой может воспламениться пыль или пары.
- Во время использования машины не подпускайте к себе детей и других людей. Если вы отвлекетесь, можете потерять контроль над машиной.

3.1.2 Электрическая безопасность

- Штепсель машины должен подходить к розетке. Штепсель нельзя модифицировать. В машинах с защитным заземлением нельзя использовать переходные штепселя. Немодифицированные штепселя и подходящие розетки уменьшают риск удара электрическим током.
- Избегайте физического контакта с заземленными поверхностями труб, систем отопления, плит и холодильников. Если ваше тело заземлено, существует повышенный риск удара электрическим током.
- Запрещается использовать машину в дождливую или влажную погоду. Это может увеличить риск поражения электрическим током.
- Не используйте соединительный кабель не по назначению, чтобы нести, вешать машину или чтобы вытянуть штепсель из розетки. Держите соединительный кабель подальше от источников жары, масла, острых краев или движущихся частей устройства. Поврежденные или запутанные соединительные кабели повышают риск удара электрическим током.
- Если вы работаете с машиной под открытым небом, используйте только такие удлинительные кабели, которые подходят также для использования на улице. Использование удлинительного кабеля, который предназначен для улицы, уменьшает риск удара электрическим током.
- Если машину все же необходимо использовать во влажной среде, используйте устройство дифференциальной защиты. Использование устройства дифференциальной защиты уменьшает риск удара электрическим током.

3.1.3 Личная безопасность

- При работе с машиной следует проявлять внимательность и подходить к выполнению работ с четким пониманием целесообразности действий. Не допускается использование машины в состоянии усталости, под действием алкоголя, наркотических или лекарственных препаратов. Кратковременное отсутствие внимательности при использовании

машины может стать причиной серьезных травм.

- **Используйте средства индивидуальной защиты и обязательно носите защитные очки.** В зависимости от типа и условий применения машины использование таких средств индивидуальной защиты, как респиратор, нескользящая защитная обувь, защитная каска или средства защиты органов слуха, существенно снижает риск получения травмы.
- **Избегайте случайного включения. Необходимо убедиться в том, что машина выключена, прежде чем подключить ее к источнику питания и/или аккумулятору, брать в руки или переносить.** Нельзя переносить машину, держа палец на выключателе, или подключать включенной к сети. Это может стать причиной несчастного случая.
- **Прежде чем включить машину, удалите установочные инструменты или гаечные ключи.** Попадание инструмента или ключа в движущуюся часть машины может привести к повреждениям.
- **Избегайте неудобного положения тела. Необходимо выбрать устойчивое положение, которое в любой момент позволит сохранить равновесие.** Это поможет лучше контролировать положение машины в непредвиденных ситуациях.
- **Надевайте подходящую одежду. Не следует надевать просторную одежду или украшения. Держите волосы и одежду вдали от движущихся частей.** Просторная одежда, украшения и длинные волосы могут попасть в движущиеся части.
- **Если предусмотрена установка устройств для отсасывания и удержания пыли, удостоверьтесь, что они подсоединены и правильно используются.** Отсасывание пыли может уменьшать опасность воздействия пыли.
- **Не считайте себя в мнимой безопасности и не игнорируйте правила безопасности для машин, даже если вы знакомы с машиной после ее многократного использования.** Небрежное обращение может привести к серьезным травмам в течение нескольких секунд.

3.1.4 Использование и обращение с электрической машиной

- **Не перегружайте машину. Используйте для работы подходящую машину.** С подходящей машиной вы сможете работать лучше и увереннее в указанном диапазоне мощности.
- **Не допускается использование машины с поврежденным выключателем.** Машина, которую нельзя включить или выключить, опасна и требует ремонта.
- **Прежде чем настраивать устройство, менять запчасти или поместить машину на хранение, вытяните штепсель из розетки и (или) извлеките аккумулятор.** Эта мера предосторожности позволит не допустить случайного включения машины.
- **Храните неиспользуемые машины в недоступном для детей месте. Не позволяйте использовать машину лицам, которые не знакомы с ней или не прочитали эти инструкции.** Машины опасны, если их используют неопытные люди.
- **Тщательно заботьтесь о машинах и насадках. Контролируйте, безупречно ли функционируют подвижные части, не прижаты, не сломаны и не повреждены ли они до такой степени, что машина хуже функционирует. Перед использованием машины поврежденные части должны быть отремонтированы.** Много несчастных случаев происходит по вине машин, за которыми плохо ухаживали.
- **Сохраняйте режущие инструменты острыми и держите их в чистоте.** Тщательно ухоженные режущие инструменты с острыми режущими краями меньше застревают и ими легче пользоваться.
- **Используйте машину, насадки и т. д. в соответствии с данными инструкциями. Учитывайте условия труда и специфику работы.** Использование машин для целей, для которых они не предусмотрены, может привести к опасным ситуациям.
- **Следите, чтобы ручки и ладонная часть перчатки были сухими и чистыми, без малейших следов масла или смазки.** Скользкие ручки и ладонная часть перчатки не позволяют обеспечить безопасную эксплуатацию и контроль машин в непредвиденных ситуациях.

3.1.5 Сервис

- **Ремонтировать машину должен только квалифицированный специалист, используя оригинальные запчасти.** Таким образом обеспечивается сохранение надежности машины.

3.2 Инструкции по технике безопасности для вертикуттеров и аэраторов для газонов

- **Запрещается использовать машину при плохой погоде, в особенности в случае грозы.** Это снижает риск поражения молнией.
- **Тщательно проверьте рабочую зону машины на отсутствие диких животных.** Работая машина может причинить травмы диким животным.
- **Тщательно проверьте рабочую зону машины и уберите все камни, палки, проволоку, кости и другие посторонние предметы.** Их куски, вылетающие при кошении, могут стать причиной травм.
- **Перед использованием машины всегда проверяйте зубья или узел зубьев на отсутствие износа и повреждений.** Изношенные или поврежденные части повышают риск травм.
- **Перед использованием проверять сетевой провод и удлинительные кабели на предмет признаков повреждений или старения.** Запрещается использовать машину, если линия повреждена или изношена. В случае повреждения или износа сетевого провода во время эксплуатации, выключите машину и не прикасайтесь к линиям, пока не вытаскиваете сетевой штекер из розетки. Поврежденные сетевые или удлинительные кабели могут привести к поражению электрическим током, пожару и/или серьезным травмам.
- **Следует регулярно осматривать маслобункер на наличие износа.** Изношенный или поврежденный маслобункер может повысить риск получения травмы.
- **Оставить защитные кожухи на месте.** Защитные кожухи должны быть исправны и надежно закреплены. Ослабленный, поврежденный или неисправный защитный кожух может привести к травме.
- **Очищайте отверстия для впуска воздуха от отложений.** Засоренные отверстия

для впуска воздуха и отложения могут привести к перегреву или пожару.

- **При эксплуатации машины всегда носите нескользкую защитную обувь. Запрещается эксплуатировать машину босиком или в открытых сандалиях.** Это позволяет уменьшить опасность травм ног при контакте с вращающимися зубьями.
- **При эксплуатации машины всегда носите длинные штаны.** Голая кожа повышает вероятность травм из-за выброшенных частей.
- **Запрещается использовать машину во влажной траве.** Запрещается бежать. Это снижает риск поскользнуться и падения, что может привести к травмам.
- **Запрещается эксплуатировать машину на слишком крутых склонах.** Это позволяет уменьшить риск потерять контроль, поскользнуться и упасть, что может привести к травмам.
- **При работе на склонах следите за устойчивостью положения; всегда работайте перпендикулярно склону; работать вверх или вниз категорически запрещается; при изменении направления работы необходимо соблюдать особую осторожность.** Это позволяет уменьшить риск потерять контроль, поскользнуться и упасть, что может привести к травмам.
- **Будьте особенно осторожны, когда работаете задом наперед или тянете машину на себя.** Следует обращать внимание на окружающую среду. Это снижает риск спотыкания во время работы.
- **Держите сетевой провод на удалении от зубьев.** Поврежденный сетевой провод может привести к поражению электрическим током, пожару и/или серьезным травмам.
- **Выключите машину и отсоедините ее от сети, если сетевой штекер застрял или поврежден.** Запутанные или поврежденные провода могут увеличить риск поражения электрическим током.
- **Держать машину только за изолированные поверхности ручки, так как зубья могут задеть скрытые линии электропередач или собственный сетевой кабель.** Контакт зубьев с кабелем под напряжением может привести к тому, что ме-

таллические части устройства также будут под напряжением, а это может стать причиной поражения электрическим током.

- **Запрещается прикасаться к зубьям или другим опасным движущимся частями.** Это позволяет уменьшить риск травмы из-за подвижных частей.
- **Перед удалением застрявшего материала или очисткой машины убедитесь в том, что все выключатели выключены, а сетевой штекер отсоединен.** Неожиданное использование машины может привести к серьезной травме.

3.3 Вибрационная нагрузка

Общие величины вибрации и шума

- Указанные общие величины вибрации и шума измеряются в соответствии со стандартизированным методом испытания и могут использоваться для сравнения одного электроинструмента с другим.
- Указанные общие величины вибрации и шума также можно использовать для предварительной оценки воздействия.
- Общие величины вибрации и шума могут отличаться от значений при фактическом использовании мощности, в зависимости от способа использования электроинструмента.
- Соблюдайте меры безопасности в соответствии с главой по технике безопасности. Старайтесь держать вибрационную нагрузку в пределах минимума. Примерные меры по снижению вибрационной нагрузки включают использование перчаток при использовании инструмента и ограничение рабочего времени. В этом случае необходимо учитывать все части рабочего цикла (например, время выключения электроинструмента и время включения без нагрузки).

Опасность вибрации

- *Фактическое значение вибрационной эмиссии при использовании устройства может отличаться от заявленного производителем значения.* Наблюдайте следующие факторы воздействия до или во время использования:
 - Используется ли устройство по назначению?
 - Материал разрезан или обработан правильно?

- Находится ли устройство в хорошем рабочем состоянии?
- Правильно ли заострен или установлен режущий инструмент?
- Установлены ли ручки и, если требуется, дополнительные вибрационными ручки, и плотно ли они соединены с устройством?
- Эксплуатируйте устройство только с частотой вращения двигателя, необходимой для отдельной работы. Избегайте максимальной частоты вращения, чтобы снизить уровень шума и вибрации.
- Из-за неправильного использования и технического обслуживания шум и вибрация устройства могут повыситься. Это наносит вред здоровью человека. В таких случаях немедленно выключайте устройство и обратитесь за его ремонтом в авторизованный сервисный центр.
- Степень вибрационного напряжения зависит от выполняемой работы или использования устройства. Оцените и установите соответствующие перерывы в работе. В результате вибрационная нагрузка в течение всего рабочего времени будет значительно снижена.
- Длительная эксплуатация устройства подвергает оператора вибрации и может вызвать проблемы с кровообращением (синдром «белого пальца»). Чтобы уменьшить этот риск, носите перчатки и держите руки в тепле. В случае обнаружения симптома «белого пальца» немедленно обратитесь к врачу. Эти симптомы включают в себя: онемение, потерю чувствительности, покалывание, зуд, боль, слабость, изменение цвета или состояния кожи. Обычно эти симптомы влияют на пальцы, руки или пульс. При низких температурах риск возрастает.
- Делайте во время рабочего дня длительные перерывы, чтобы отдохнуть от шума и вибраций. Планируйте свою работу таким образом, чтобы разделить эксплуатацию устройств, которые создают сильные вибрации, на несколько дней.
- Если вы почувствуете дискомфорт или дисхромиию кожи при использовании устройства в руках, немедленно прекратите работу. Установите достаточные перерывы в работе. Работа без достаточных пе-

рерывов может привести к местной вибрационной болезни.

- Минимизируйте риск воздействия вибрации. Выполняйте обслуживание прибора в соответствии с инструкциями в руководстве по эксплуатации.
- Если оборудование используется часто, обратитесь к дилеру, чтобы приобрести антивибрационные аксессуары (например, ручки).
- Избегайте работы с прибором при температуре ниже 10 °С. В плане работы определите, как можно ограничить вибрационную нагрузку.

3.4 Акустическая нагрузка

Некоторая акустическая нагрузка, вызванная этим устройством, неизбежна. Выполняйте шумные работы в установленные и определенные сроки. При необходимости следует учитывать указания относительно «тихих часов» и ограничивать продолжительность работы наиболее необходимым. Для обеспечения личной защиты и защиты лиц, находящихся поблизости, необходимо носить беруши.

4 УСТАНОВКА

⚠ ПРЕДУПРЕЖДЕНИЕ! Опасность из-за неполного монтажа! Эксплуатация неполного устройства может привести к серьезным травмам.

- Устройство разрешается эксплуатировать только в полностью установленном состоянии!
- Перед включением следует проверять наличие и исправность всех предохранительных и защитных устройств!

4.1 Монтаж вертикюттера (04 - 06)

Установите нижнюю направляющую балку (04)

1. Вставьте (04/a) нижнюю направляющую балку (04/1) в отверстия (04/2) вертикюттера.
2. От руки затяните (04/b) нижнюю направляющую балку болтами (02/14, 03/13, 04/3) для элемента рукоятки.

Присоединение эластичной муфты для кабеля (05)

1. Наденьте (05/a) эластичную муфту для кабеля (05/1) снизу на верхнюю направляющую балку.

2. Прикрепите (05/b) клемму предохранителя для эластичной муфты для кабеля (05/2) внизу к верхней направляющей балке.

Монтаж среднего элемента рукоятки на нижнюю направляющую балку (06)

1. Расположите оба средних элемента рукоятки (06/1) на нижней направляющей балке (06/2).
2. Вставьте болты (06/3).
3. Слева: вставьте болт (06/3) через зажим для кабеля (06/8) на кабеле.
4. Установите и затяните уплотнительные шайбы (06/4), гайки (06/5) и гайки-барашки (06/6).

Монтаж верхней направляющей балки на средний элемент рукоятки (06)

И ПРИМЕЧАНИЕ Перед установкой верхней направляющей балки установите эластичную муфту для кабеля.

1. Установите верхнюю направляющую балку (06/7) на средний элемент рукоятки (06/1).
2. Вставьте болты (06/3).
3. Установите и затяните уплотнительные шайбы (06/4), гайки (06/5) и гайки-барашки (06/6).

Присоединение зажимов для кабеля (06)

1. Закрепите (06/e) кабель с помощью зажимов для кабеля (06/9) на рукоятке.

4.2 Монтаж травосборника (07, 08)

см. рис. (07) – (08).

5 ВВОД В ЭКСПЛУАТАЦИЮ

ВНИМАНИЕ! Опасность повреждения устройства. Аэрирующий цилиндр закреплен в нижней части вертикюттера.

- Перед включением прибора снимите аэрирующий цилиндр.

5.1 Проведение визуального осмотра

1. Проверьте устройство на наличие повреждений и ослабленных винтов. Заменить неисправные детали устройства и затяните винты.
2. Проверьте сетевой кабель на наличие повреждений. Замените неисправный сетевой кабель.
3. Проверьте устройство на предмет загрязнения. Удалите загрязнения.

5.2 Проверка состояния сетевого кабеля и подключения к сети

Следуйте инструкциям по технике безопасности сетевого кабеля.

Требования к сетевому кабелю

Проверьте соответствие состояния сетевого кабеля следующим требованиям:

- 3 провода с минимальным сечением 2,5 мм (т. е. с защитным проводом)
- максимальная длина: 40 м
- защита от брызг воды (класс защиты: IP44)
- подходит для использования на открытом воздухе (качество H05RN-F, т.е. резиновый рукав)

Требования к подключению к сети

Проверьте соответствие подключения к сети следующим требованиям:

- предохранитель с силой тока минимум 10 А
- Устройство дифференциальной защиты с рабочим током максимум 30 мА

5.3 Регулирование направляющей балки (06)

1. С обеих сторон направляющей балки в нижней и верхней части среднего элемента рукоятки:
 - Привинтите гайку-барашек (06/6) на среднем элементе рукоятки (06/1).
 - Снимите гайку (06/5) и уплотнительную шайбу (06/4) с болта.
 - Выньте (06/с) болт (06/3).
2. Слева: выньте болт (06/3) через зажим для кабеля (06/8) на кабеле.
3. Переместите (06/d) направляющую балку (06/2, 06/7) к следующему отверстию на среднем элементе рукоятки.
4. Прикрутите направляющую балку в обратном порядке.

6 ПОСЛЕДОВАТЕЛЬНОСТЬ УСТАНОВКИ

И ПРИМЕЧАНИЕ Всегда косите газон перед аэрацией (максимальная высота газона: 4 см). Удалите с газона посторонние предметы. Оставляйтесь в нормальном рабочем положении и крепко удерживайте ручку, чтобы обеспечить стабильность во время работы.

6.1 Складывание и раскладывание направляющей балки (09)

⚠ ОСТОРОЖНО! Опасность защемления. Пальцы и другие части тела могут быть зажаты между свободными частями направляющей балки.

- Хорошо удерживайте свободные части направляющей балки.
- Держите пальцы или другие части тела вдали от свободных частей.

ВНИМАНИЕ! Опасность повреждения кабеля питания. Кабель двигателя и кабель питания могут быть зажаты между свободными частями направляющей балки, что приведет к их повреждению.

- Следите за тем, чтобы не зажать кабель при складывании/раскладывании направляющей балки.

Складывание направляющей балки

1. Ослабьте гайки-барашки (09/1) и отбросьте вниз (09/a) верхнюю направляющую балку (09/2).
2. Ослабьте гайки-барашки (09/3) на верхней направляющей балке, чтобы всю сложенную верхнюю направляющую балку можно было сложить вверх (09/b).
3. Слегка затяните все гайки-барашки.

Раскладывание направляющей балки

Выполните все действия в обратном порядке.

6.2 Открытие отражательной заслонки (10)

Устройство может работать с травосборником или без него.

Для вертикации без травосборника

И ПРИМЕЧАНИЕ Отражательная заслонка поставляется в закрытом виде. Всегда открывайте отражательную заслонку перед вертикацией, чтобы отходы от вертикации могли сливаться в отражательную заслонку.

1. Откиньте отражательную заслонку (10/1) назад, пока она не защелкнется на месте под углом 30°.

Для вертикации с травосборником

Отражательная заслонка полностью откидывается вверх. Использование травосборника: см. глава 6.3 "Установка и снятие травосборника [опционально] (11)", Стр. 286.

6.3 Установка и снятие травосборника [опционально] (11)

Навешивание травосборника

1. Поднимите (11/а) отражательную заслонку (11/1).
2. Травосборник (11/2) навесить (11/б) на крепления движением от себя.
3. Опустите отражательную заслонку.

Навешивание и опорожнение травосборника

1. Остановите устройство и дождитесь остановки режущего механизма.
2. Поднимите отражательную заслонку (11/1).
3. Поднимите травосборник (11/2) из держателей и снять, потянув его назад.
4. Опорожнить травосборник.
5. Навешивание травосборника (см. выше).

6.4 Регулировка рабочей глубины (12)

⚠ ОСТОРОЖНО! Опасность порезов. Контакт с движущимся по инерции или оставленным режущим аппаратом представляет опасность порезов.

- Остановите устройство и дождитесь остановки режущего аппарата.
- Выньте штекер, чтобы обесточить устройство.
- Носите защитные перчатки.

Регулировка рабочей глубины зависит от:

- Состояние газона:
 - в хорошем состоянии: низкая рабочая глубина
 - есть сорная трава: большая рабочая глубина
- Отходы от вертикуции:
 - для начала глубина проникновения в дерновый покров 2–3 мм.
 - Постепенно уменьшайте рабочую глубину, пока из земли не будет удалено достаточное количество отходов от вертикуции.
- Износ ножа:
 - новые ножи: малая рабочая глубина
 - изношенные ножи: большая рабочая глубина

Слишком высокая рабочая глубина: устройство останавливается, двигатель не включается.

ВНИМАНИЕ! Опасность повреждения устройства. Настраивайте рабочую глубину только при остановленном двигателе и выключенном ножевом вале.

1. Поверните диск установки рабочей глубины (12/1) для вертикуции с малой глубиной (12/2) вправо. Режущий механизм поднимется.
2. Проверьте рабочую глубину:
 - запустите устройство (см. глава 6.6 "Запуск и останов двигателя (16, 17)", Стр. 286).
 - Пройдитесь немного по газону и проверьте результаты работы. Если газон аэрируется слишком низко или принимает неправильную форму, режущий механизм необходимо опустить.
3. Остановите устройство и дождитесь остановки режущего механизма.
4. Поверните диск установки рабочей глубины (12/1) для вертикуции с большой глубиной (12/3) немного влево. Режущий механизм опустится.
5. Повторяйте предыдущие шаги до тех пор, пока газон не будет аэрироваться равномерно.

6.5 Установка сетевого соединения (13, 14, 15)

1. Вставьте гнездо (13/1, 14/1) сетевого кабеля в штекер (13/2, 14/2) выключателя двигателя.
2. Подключите (15/а) и (15/б) сетевой кабель (13/3, 14/3) к эластичной муфте для кабеля (13/4, 14/4) так, чтобы его нельзя было снять с выключателя двигателя.

6.6 Запуск и останов двигателя (16, 17)

ВНИМАНИЕ! Опасность повреждения устройства. Многократное короткое последовательное включение/выключение приводит к повреждению двигателя и режущего механизма.

- Выключайте двигатель только тогда, когда режущий механизм находится в неподвижном состоянии.

Запуск двигателя 32.4 E

1. Нажмите кнопку деблокировки (16/1) и удерживайте ее в нажатом положении (16/а).
2. Прижмите (16/б) рычаг переключателя двигателя (16/2) к направляющей балке

(16/3). Запустить двигатель и режущий механизм.

3. Отпустить кнопку деблокировки (16/1) и удерживать рычаг переключателя двигателя (16/2).

И ПРИМЕЧАНИЕ Рычаг переключателя двигателя не фиксируется. Придерживайте ее на направляющей балке на протяжении всей работы.

Запуск двигателя 38.4 E

1. Нажмите кнопку деблокировки (17/1) и удерживайте ее в нажатом положении (17/а).
2. Прижмите (17/б) предохранительную дугу (17/2) к направляющей балке (17/3). Запустить двигатель и режущий механизм.
3. Отпустить кнопку деблокировки (17/1) и удерживать предохранительную дугу (17/2).

И ПРИМЕЧАНИЕ Предохранительная дуга не фиксируется. Придерживайте ее на направляющей балке на протяжении всей работы.

Останов двигателя 32.4 E

1. Отпустите рычаг переключателя двигателя (16/2). Она автоматически переходит в нулевое положение.

Двигатель немедленно остановится. Режущий механизм будет работать, пока не остановится.

Останов двигателя 38.4 E

1. Отпустите предохранительную дугу (17/2). Она автоматически переходит в нулевое положение.

Двигатель немедленно остановится. Режущий механизм будет работать, пока не остановится.

⚠ ОСТОРОЖНО! Опасность порезов. Контакт с движущимся по инерции или остановленным режущим аппаратом представляет опасность порезов.

- Остановите устройство и дождитесь остановки режущего аппарата.
- Выньте штекер, чтобы обесточить устройство.
- Носите защитные перчатки.

7 ТЕХОБСЛУЖИВАНИЕ И УХОД

⚠ ОСТОРОЖНО! Опасность порезов. Контакт с движущимся по инерции или остановленным режущим аппаратом представляет опасность порезов.

- Остановите устройство и дождитесь остановки режущего аппарата.
- Выньте штекер, чтобы обесточить устройство.
- Носите защитные перчатки.

И ПРИМЕЧАНИЕ Заменяйте неисправный шнур питания только на оригинальный шнур питания (с вилкой и розеткой) от производителя!

7.1 Очистите режущий аппарат

ВНИМАНИЕ! Опасность вследствие попадания воды. Попадание воды в устройство может привести к короткому замыканию и повреждению электрических компонентов.

- не распыляйте на устройство воду;
 - Используйте для очистки исключительно щетку с ручкой или тряпку.
1. Остановите устройство и дождитесь остановки режущего механизма.
 2. Выньте сетевой штекер.
 3. Снимите травосборник (см. *глава 6.3 "Установка и снятие травосборника [опционально] (11)", Стр. 286*).
 4. Наклоните устройство в сторону и очистите режущий механизм щеткой с ручкой или тряпкой.

7.2 Замена вала аэратора или аэрирующего цилиндра (опционально) (18)

Вал аэратора предназначен для первоначальной, грубой очистки и обработки газона, аэрирующий цилиндр (опционально) – для более тщательной (см. *глава 2.6 "Комплект поставки (02, 03)", Стр. 279*).

Демонтаж вала

1. Остановите устройство и дождитесь остановки режущего механизма.
2. Выньте сетевой штекер.
3. Перевернуть устройство.
4. Выкрутите (18/а) болты (18/1).
5. Фиксирующую скобу (18/2) откинуть наверх (18/б).

6. Вал (18/3) слегка подвинуть в направлении и корпуса (18/c).

7. Вынуть (18/d) вал.

Монтаж вала

Выполните все действия в обратном порядке.

8 УСТРАНЕНИЕ НЕИСПРАВНОСТЕЙ

⚠ ОСТОРОЖНО! Опасность травмирования. Движущиеся части и детали с острыми краями могут привести к травмам.

- Всегда носите защитные перчатки во время технического обслуживания, ухода и очистки!

ℹ ПРИМЕЧАНИЕ В случае возникновения неисправностей, которые не указаны в данной таблице или с которыми вы не можете справиться самостоятельно, обращайтесь в нашу сервисную службу.

Неисправность	Причина	Способы устранения
Двигатель не работает.	Нет тока	<ul style="list-style-type: none"> ■ Проверьте сетевой кабель и линейный защитный автомат. ■ Поверните рычаг переключателя двигателя / предохранительную дугу до упора к направляющей балке.
	Режущий механизм заблокирован соломой и мхом.	<ul style="list-style-type: none"> ■ Установите меньшую рабочую глубину. ■ Очистите режущий механизм.
Немедленное короткое замыкание при вставке сетевого штекера	Электрические компоненты устройства повреждены.	<ul style="list-style-type: none"> ■ Обратитесь за помощью в сервисный центр.
Режущий механизм не вращается.	Режущий механизм заблокирован соломой и мхом.	<ul style="list-style-type: none"> ■ Установите меньшую рабочую глубину. ■ Очистите режущий механизм.
Скорость двигателя и аэратора снижается.	Режущий механизм затормаживается.	<ul style="list-style-type: none"> ■ Установите меньшую рабочую глубину. ■ Покосите газон.
	Режущий аппарат изношен.	<ul style="list-style-type: none"> ■ Заменить валец аэратора.
устройство вибрирует и не работает с перебоями.	Режущий аппарат поврежден.	<ul style="list-style-type: none"> ■ Заменить валец аэратора. ■ Обратитесь за помощью в сервисный центр.

9 ТРАНСПОРТИРОВКА

ВНИМАНИЕ! Опасность повреждения устройства. Работа устройства на твердой поверхности с опущенным режущим механизмом на твердой поверхности приведет к его повреждению.

- Чтобы приподнять режущий механизм, следует установить диск установки на рабочей глубины на вертикацию с малой глубиной.

1. Остановите двигатель и дождитесь остановки режущего механизма.
2. Поверните диск установки рабочей глубины в положение вертикации с малой глубиной (12/2) вправо.
3. Выньте сетевой штекер из розетки, сложите сетевой кабель.

Транспортировка устройства между двумя рабочими зонами

- Переместите устройство с поднятым режущим механизмом в рабочую область.
- Если вы носите устройство: поднимайте устройство за ручку для переноски.

Транспортируйте устройство в транспортном средстве

- Сложите направляющую балку (см. глава 6.1 "Складывание и раскладывание направляющей балки (09)", Стр. 285).
- Защитите устройство от опрокидывания и скольжения в транспортном средстве.
- Защитите устройство от воздействия окружающих предметов.
- Не ставьте никакие предметы на устройство.

10 ХРАНЕНИЕ

1. Выньте сетевой штекер.
2. Поверните диск установки рабочей глубины в положение вертикации с малой глубиной (12/2) вправо.
3. Сложите направляющую балку (см. глава 6.1 "Складывание и раскладывание направляющей балки (09)", Стр. 285).
4. Тщательно очистите устройство (см. глава 7.1 "Очистите режущий аппарат", Стр. 287).
5. Обработайте все металлические детали маслом или силиконом для защиты от коррозии.
6. Храните в сухом, чистом и утепленном месте. Накройте устройство дышащим непромокаемым брезентом для защиты от пыли. Не используйте полиэтиленовую пленку, чтобы предотвратить накопление влаги.

11 УТИЛИЗАЦИЯ

Примечания к Закону об электрическом и электронном оборудовании



- Электрическое и электронное оборудование не относится к бытовому мусору. Его необходимо собирать и утилизировать отдельно!

- Владельцы или пользователи электрического и электронного оборудования по закону обязаны возвращать их после использования.

Символ перечеркнутого мусорного бака означает, что отработавшее электрическое и электронное оборудование запрещается выбрасывать вместе с бытовыми отходами.

Отработавшее электрическое и электронное оборудование можно бесплатно сдать в следующих местах:

- Пункты утилизации и переработки отходов в соответствии с общественным законодательством (например, муниципальные склады)
- Пункты продажи электроприборов (стационарные и онлайнвые), в той мере, в какой продавцы обязаны принимать их обратно или предлагать их добровольно.

Данные заявления относятся только к оборудованию, установленному и проданному в странах Европейского союза и подпадающему под действие Европейской директивы 2012/19/ЕС. В странах за пределами Европейского Союза могут действовать другие правила, касающиеся утилизации электрических и электронных устройств.

12 СЕРВИСНОЕ ОБСЛУЖИВАНИЕ

Если у вас есть вопросы относительно гарантии, ремонта или запасных частей, обратитесь в ближайший сервисный центр AL-KO. Адрес можно найти в Интернете по следующему адресу:

www.alko-garden.com/service-contacts

Более подробная информация о запасных частях доступна по ссылке:

www.alko-garden.com/spareparts

13 ИНФОРМАЦИЯ О ДЕКЛАРАЦИИ СООТВЕТСТВИЯ

Настоящим заявляем с полной ответственностью, что данный продукт в реализуемой на рынке форме соответствует требованиям гармонизированных Директив ЕС, стандартов безопасности ЕС и специальных стандартов, распространяющихся на данный продукт. Декларация соответствия является частью руководства по эксплуатации и прилагается к машине.

14 ГАРАНТИЯ

Мы устраняем возможные дефекты материалов или производства в течение срока давности, установленного законом в отношении рекламаций по качеству, путем ремонта или замены изделия. Срок давности определяется законодательством страны, в которой было приобретено устройство.

Наше гарантийное обязательство действитель- Гарантия аннулируется при:

но только при:

- Соблюдайте данное руководство по эксплуатации
- надлежащем обращении;
- использовании оригинальных запасных частей.
- самостоятельных попытках ремонта;
- самостоятельных технических изменениях;
- использовании не по назначению.

Гарантия не распространяется на:

- повреждения лакокрасочного покрытия, вызванные нормальным износом;
- изнашивающиеся части, обозначенные в ведомости запасных частей рамкой xxxxxx (x).



Гарантийный срок начинается после покупки первым конечным пользователем. Определяющим фактором служит дата на документе, подтверждающем покупку. Обращайтесь с настоящим сертификатом и документом, подтверждающим покупку, к своему дилеру или в ближайший авторизованный сервисный центр. Настоящий сертификат не касается гарантируемых законом прав на претензии покупателя к продавцу.

ПЕРЕКЛАД ОРИГІНАЛУ ПОСІБНИКА З ЕКСПЛУАТАЦІЇ

Зміст

1	Інформація про посібник із експлуатації	291	6.3	Встановлення та зняття травозбірника [опціонально] (11).....	299
1.1	Символи на титульній сторінці.....	291	6.4	Налаштування робочої глибини (12) .	299
1.2	Умовні позначення та сигнальні слова	292	6.5	Встановлення підключення до мережі (13, 14, 15).....	300
2	Опис пристрою	292	6.6	Запуск та зупинка двигуна (16, 17)..	300
2.1	Використання за призначенням.....	292	7	Технічне обслуговування та догляд	300
2.2	Можливе передбачене використання.....	292	7.1	Очищення ріжучого блоку	301
2.3	Запобіжні та захисні елементи.....	292	7.2	Заміна вала для вертикуції або аерації (опціонально) (18).....	301
2.4	Умовні позначення на приладі	292	8	Усунення несправностей.....	301
2.5	Огляд виробу (01)	293	9	Транспортування	302
2.6	Комплект постачання (02, 03)	293	10	Зберігання	302
3	Правила техніки безпеки	294	11	Утилізація	302
3.1	Загальні вказівки з техніки безпеки для електричних машин	294	12	Сервісне обслуговування	303
3.1.1	Безпека на робочому місці.....	294	13	Інформація про декларацію відповідності .	303
3.1.2	Електрична безпека.....	294	14	Гарантія	303
3.1.3	Безпека людей.....	294			
3.1.4	Використання та поводження з електричною машиною	295	1	ІНФОРМАЦІЯ ПРО ПОСІБНИК ІЗ ЕКСПЛУАТАЦІЇ	
3.1.5	Сервіс	295	■	Німецька версія містить оригінальний посібник із експлуатації. Всі інші мовні версії — це переклади оригінального посібника з експлуатації.	
3.2	Інструкції з техніки безпеки для вертикутерів і аераторів для газонів	295	■	Завжди тримайте цей посібник із експлуатації під рукою, щоб прочитати його, якщо вам знадобиться інформація про пристрій.	
3.3	Вібраційне навантаження.....	296	■	Передавайте пристрій іншим особам тільки разом з цим посібником із експлуатації.	
3.4	Акустичне навантаження.....	297	■	Прочитайте та дотримуйтеся вказівок з техніки безпеки та попереджень, що містяться в цьому посібнику з експлуатації.	
4	Складання	297	1.1	Символи на титульній сторінці	
4.1	Монтаж вертикутера (04–06).....	297			
4.2	Монтаж травозбірника (07, 08).....	298			
5	Введення в експлуатацію	298			
5.1	Візуальний огляд.....	298			
5.2	Перевірте мережевий кабель та підключення до мережі	298			
5.3	Регулювання частини рами (06)	298			
6	Експлуатація	298			
6.1	Складання та розкладання частини рами (09).....	299			
6.2	Відкривання відбивної заслінки (10).....	299			

Умовне позначення	Значення
	Обов'язково прочитайте цей посібник із експлуатації перед введенням в експлуатацію. Це є необхідною умовою безпечної та безвідмовної роботи.

Умовне позначення	Значення
	Посібник з експлуатації
	Стежте за тим, щоб не пошкодити або не розірвати мережевий кабель, щоб уникнути ураження електричним струмом!

1.2 Умовні позначення та сигнальні слова

⚠ НЕБЕЗПЕКА! Вказує на небезпечну ситуацію, яка, якщо її не уникнути, призводить до смерті або серйозних травм.

⚠ ПОПЕРЕДЖЕННЯ! Вказує на потенційно небезпечну ситуацію, яка, якщо її не уникнути, може призвести до смерті або серйозних травм.

⚠ ОБЕРЕЖНО! Вказує на потенційно небезпечну ситуацію, яка, якщо її не уникнути, може призвести травмування легкої та середньої тяжкості.

УВАГА! Вказує на ситуацію, яка, якщо її не уникнути, може призвести до майнового збитку.

ℹ ПРИМІТКА Спеціальні вказівки для кращого розуміння та полегшення роботи.

2 ОПИС ПРИСТРОЮ

У цій документації описано кілька моделей приладів. Визначте, яка у вас модель, на основі зображень виробу та опису різних параметрів.

2.1 Використання за призначенням

Вертикутер призначений для непрофесійного розпушування та перелопачування поверхні газонів (вертикуції) лише на висушених та коротко обрізаних газонах.

Будь-яке інше використання або несанкціоновані зміни та доповнення вважаються використанням не за призначенням і призводять до анулювання гарантії, а також втрати відповідності (знак CE) і відмови від будь-якої відповідальності за шкоду, завдану користувачеві або третій стороні виробника.

2.2 Можливе передбачене використання

Пристрій не призначений для комерційного використання в громадських парках, на спортивних майданчиках, а також у сільському та лісовому господарстві. Пристрій не можна використовувати для підрізання кущів та живоплосу, а також для вирівнювання ґрунту.

2.3 Запобіжні та захисні елементи

⚠ ПОПЕРЕДЖЕННЯ! Небезпека травмування. Несправність або відсутність запобіжних та захисних елементів можуть призвести до серйозних травм.

- Несправні запобіжні та захисні елементи слід відремонтувати.
- У жодному разі не виводьте з ладу запобіжні та захисні елементи.

Важіль перемикача двигуна / запобіжна скоба

Прилад оснащено важелем перемикача двигуна / запобіжною скобою, під час відпускання яких прилад зупиняється.

Відбивна заслінка

Пристрій оснащено відбивною заслінкою, який запобігає викиду трави та предметів під час вертикуції без травозбірника.

2.4 Умовні позначення на приладі

Символ	Значення
	Небезпека: під час роботи від пристрою можуть відлітати сторонні предмети! Вивести сторонніх осіб із небезпечної зони! Дотримуйтеся безпечної відстані!
	Перед проведенням робіт з техобслуговування, догляду та чищення прочитайте посібник з експлуатації!
	Не наїжджайте на мережевий кабель! Небезпека ураження електричним струмом у разі пошкодження мережевого кабелю.

Сим-вол	Значення
	Бережіть руки й ноги від різального механізму! Не забувайте вимикати пристрій від мережі електроживлення перед технічним обслуговуванням, доглядом та очищенням!
	Не актуально.
	Необхідні дії для пуску двигуна див. розділ 6.6 "Запуск та зупинка двигуна (16, 17)", сторінка 300
	Вертикуція на невеликій глибині
	Вертикуція на великій глибині

2.5 Огляд виробу (01)

Но-мер	компонента
1	Верхня частина рами, складається
2	32.4 E: Важіль перемикача двигуна 38.4 E: Запобіжна скоба
3	Вимикач двигуна з кнопкою ввімкнення і вбудованим мережевим штекером
4	Еластична муфта для кабелю
5	Кріпильні болти
6	Середня поперечина
7	Нижня частина рами, регулюється по висоті
8	Відбивна заслінка
9	Диск регулювання робочої глибини
10	Різальний механізм із валом для вертикуції або валом для аерації
11	Травозбірник
12	Вал для вертикуції
13	Вал для аерації*

* тільки для 38.4 E

Дата випуску

Дата випуску зазначена на типовій табличці виробу. Дата випуску відповідає першим чотирьом цифрам серійного номера XYZZI-AAAAA.

- X: Рік випуску
- Y: Місяць випуску (A = січень)
- ZZ: День випуску

2.6 Комплект постачання (02, 03)

Комплект постачання містить перелічені позиції. Перевірити наявність всіх позицій:

Но-мер	компонента
1	Верхня частина рами
2	Середня поперечина (2 шт.)
3	Нижня частина рами
4	Вертикутер
5	Травозбірник
6	Еластична муфта для кабелю
7	Клема запобіжника еластичної муфти для кабелю
8	Затискачі для кабелю (2 шт.)
9	Гайки-баранчики (4 шт.)
10	Затискачі для кабелю на кабелі
11	Гайки (4 шт.)
12	Ущільнювальні шайби (4 шт.)
13	Болти для частини рами (4 шт.)
14	Болти для нижньої частини рами (2 шт.)
15	Вал для вертикуції
16	Вал для аерації* **

* тільки для 38.4 E

** *Небезпека пошкодження пристрою. Зніміть вал для аерації перед увімкненням пристрою.*

Доступні додаткові аксесуари:

- вал для аерації 32 см, арт. №: 114049 (лише для 32.4 E Basic Care)

3 ПРАВИЛА ТЕХНІКИ БЕЗПЕКИ

3.1 Загальні вказівки з техніки безпеки для електричних машин

⚠ ПОПЕРЕДЖЕННЯ! Ознайомтеся з усіма правилами техніки безпеки, інструкціями, ілюстраціями і технічними характеристиками, які входять в комплект постачання цієї машини. Недотримання вказівок з техніки безпеки та інструкції може призвести до ураження електричним струмом, пожежі та (або) серйозних травм.

- Зберігайте правила техніки безпеки та вказівки для використання в майбутньому.

Позначення «машина», що використовується в вказівках по техніці безпеки, стосується машин, що працюють від мережі (з мережевим кабелем), або машин, що працюють від акумулятора (без мережевого кабелю).

3.1.1 Безпека на робочому місці

- Робоча зона має бути чистою та добре освітленою. Безлад і погане освітлення — супутники нещасних випадків.
- Забороняється використовувати машину у вибухонебезпечному середовищі, де є легкозаймисті рідини, гази чи пил. Машини створюють іскри, від яких пил і гази можуть загорітися.
- Користуючись машиною, тримайте дітей та інших осіб на безпечній відстані. Якщо ви відволічетесь, ви можете втратити контроль над машиною.

3.1.2 Електрична безпека

- Штекер машини має відповідати конфігурації розетки. Заборонено будь-яким чином модифікувати штекер. Не використовуйте адаптери разом із заземленими машинами. Використання немодифікованих штекерів і відповідних розеток знижує ризик ураження електричним струмом.
- Уникайте фізичного контакту з заземленими поверхнями, наприклад трубами, радіаторами, плитами та холодильниками. У разі заземлення тіла збільшується ризик ураження електричним струмом.
- Забороняється використовувати машину на у разі дощу або вологості. Це може збільшити ризик ураження електричним струмом.

- Не тягніть за з'єднувальний кабель, щоб перемістити, підвісити машину чи від'єднати її від мережі. Тримайте з'єднувальний кабель на безпечній відстані від олії, гострих країв, джерел тепла і рухомих деталей. Пошкодження або заплутування з'єднувального кабелю підвищує ризик ураження електричним струмом.
- Працюючи з машиною на вулиці, використовуйте подовжувальний кабель, придатний для подібного використання. Використання спеціально призначеного для експлуатації на вулиці подовжувального кабелю знижує ризик ураження електричним струмом.
- У разі необхідності експлуатації машини у вологому середовищі скористайтеся автоматичним запобіжним вимикачем. Застосування запобіжного вимикача знижує ризик ураження електричним струмом.

3.1.3 Безпека людей

- Будьте уважні, стежте за своїми діями і керуйтеся здоровим глуздом під час роботи з машиною. Не користуйтеся машиною, якщо ви втомлені або перебуваєте під впливом наркотичних засобів, алкоголю чи медикаментів. Короткочасна неувважність під час роботи з машиною може спричинити серйозну травму.
- Користуйтеся засобами індивідуального захисту й обов'язково надягайте захисні окуляри. Залежно від способу й умов використання машини такі засоби індивідуального захисту, як респіратор, неслизьке захисне взуття, шолом і навушники, суттєво знижують ризик отримання травми.
- Уникайте ненавмисного увімкнення. Переконайтеся, що машина вимкнена, перш ніж приєднати її до джерела живлення та (або) акумулятора, брати в руки або переносити. Не носіть машину, тримаючи палець на вимикачі, і не підключайте її увімкненою до мережі. Це може призвести до нещасного випадку.
- Перед увімкненням машини зніміть з неї інструменти для регулювання або гайкові ключі. Інструмент або ключ, що знаходиться на деталі машини, яка обертається, може завдати травм.

- Уникайте незручного положення тіла. **Виберіть стійке положення та зберігайте рівновагу.** Це дозволить краще контролювати машину в непередбачених ситуаціях.
- Носіть відповідний одяг. **Не вдягайте просторий одяг або прикраси.** Тримайте волосся і одяг на безпечній відстані від деталей, які рухаються. Просторий одяг, прикраси та довге волосся можуть заплутатися в таких деталях.
- Якщо передбачено встановлення пристроїв для відсмоктування і утримання пилу, переконайтеся, що вони під'єднані і використовуються правильно. Застосування таких пристроїв знижує ризики, що виникають внаслідок запиленості.
- Не вважайте себе в уявній безпеці і не ігноруйте правила безпеки для машин, навіть якщо ви знайомі з машиною після її багаторазового використання. Недбале поводження може призвести до серйозних травм протягом декількох секунд.

3.1.4 Використання та поводження з електричною машиною

- Не перевантажуйте машину. Використовуйте для виконання роботи відповідну машину. За допомогою відповідної машини ви зможете краще та безпечніше працювати у вказаному діапазоні потужності.
- Не користуйтеся машиною із пошкодженим вимикачем. Машина, яку неможливо увімкнути або вимкнути, є небезпечною і потребує ремонту.
- Перш ніж налаштувати машину, міняти запчастини інструменту або розміщувати пристрій на зберігання, витягніть штепсель з розетки і (або) витягніть знімний акумулятор. Це унеможливить ненавмисне увімкнення машини.
- Зберігайте машини, що не використовуються, у недоступному для дітей місці. Не дозволяйте використовувати машину особам, які не знайомі з нею або не прочитали ці інструкції. У разі використання недосвідченими особами машини є небезпечними.
- Ретельно виконуйте обслуговування машин і насадок. Стежте за тим, щоб рухомі деталі бездоганно працювали і не защемлялися, та щоб не було зламаних і пошкоджених деталей, які порушують роботу машини. Перед застосуванням машини відремонтуйте пошкоджені частини. Причиною багатьох нещасних випадків є неналежний догляд за машинами.
- Ріжучий інструмент має бути завжди чистим і гострим. Ретельно доглянутий ріжучий інструмент із гострими лезами менше защемлюється і ним легше керувати.
- Використовуйте машину, насадки тощо відповідно до цих інструкцій. Ураховуйте умови використання та характер роботи. Використання машин не за призначенням може призвести до виникнення небезпечних ситуацій.
- Стежте за тим, щоб ручки і долонна частина рукавиці були сухими і чистими, без найменших слідів масла або мастила. Слизькі ручки і долонна частина рукавиці не дозволяють забезпечити безпечну експлуатацію і контроль машини в непередбачених ситуаціях.

3.1.5 Сервіс

- Доручайте ремонт машини лише кваліфікованим спеціалістам, що використовують оригінальні запчастини. Це гарантує, що машина і надалі буде безпечною для використання.

3.2 Інструкції з техніки безпеки для вертикутерів і аераторів для газонів

- Забороняється використовувати машину у погану погоду, особливо під час грози. Це знижує ризик ураження блискавкою.
- Ретельно огляньте робочу зону машини на відсутність диких тварин. Робоча машина може травмувати диких тварин.
- Ретельно огляньте робочу зону машини й видаліть всі камені, палиці, дроти, кістки та інші сторонні предмети. Частини, що вилітають, можуть призвести до травмувань.
- Перед використанням машини завжди перевіряйте, чи зуби або вузол зубів не зношено та не пошкоджено. Зношені або пошкоджені деталі підвищують ризик отримання травми.
- Перед експлуатацією перевірте кабель живлення та будь-які подовжувальні кабелі на предмет ознак пошкодження або старіння. Забороняється використовувати машину, якщо лінію пошкоджено або зношено. Якщо під час експлуатації кабель живлення пошкод-

жено або зношено, вимкніть машину та не торкайтеся лінії, доки не витягнете мережевий штекер. Ушкоджений кабель живлення або подовжувальний кабель може призвести до ураження електричним струмом, пожежі та/або серйозних травм.

- **Слід регулярно перевіряти маслосбірник на відсутність зносу або пошкодження.** Зношений або пошкоджений маслосбірник може підвищити небезпеку травмування.
- **Залиште захисні кожухи на місці.** Захисні кожухи повинні бути справними та належним чином закріплені. Ослаблений, пошкоджений або несправний захисний кожух може спричинити травми.
- **Очистьте отвори для впуску повітря від сміття.** Засмічені отвори для впуску повітря і відкладення можуть спричинити перегрів або пожежу.
- **Під час експлуатації машини завжди надягайте неслизьке захисне взуття.** Забороняється використовувати машину на босоніж або у відкритих сандалях. Це знижує ризик травмування ніг у разі контакту з зубами, що обертається.
- **Під час експлуатації машини завжди надягайте довгі штани.** Наявність оголених ділянок шкіри підвищує можливість отримання травм від деталей, що відлітають.
- **Забороняється використовувати машину на вологій траві.** Забороняється бігти. Це зменшує ризик послизання та падіння, що може призвести до травм.
- **Забороняється експлуатувати машину на дуже крутих схилах.** Це знижує ризик втрати контролю, сковзання та падіння, що може призвести до травмування.
- **Під час експлуатації на схилах переконайтеся, що ви маєте стійке положення; завжди працюйте у напрямку поперек схилу, а не вгору або вниз, і будьте особливо обережні під час зміни напрямку.** Це знижує ризик втрати контролю, сковзання та падіння, що може призвести до травмування.
- **Будьте особливо обережні, коли працюєте у зворотному напрямку або тягнете машину до себе.** Слід звертати увагу на оточуюче середовище. Це зменшує ризик спотикання під час роботи.
- **Тримайте кабель живлення якомога далі від зубів.** Ушкоджений кабель живлен-

ня може призвести до ураження електричним струмом, пожежі та/або серйозних травм.

- **Вимкніть машину та від'єднайте її від електромережі, якщо мережевий штекер заплутаний або пошкоджений.** Заплутані або пошкоджені лінії можуть збільшити ризик ураження електричним струмом.
- **Машину дозволяється тримати лише за ізольовані поверхні ручки, оскільки зуби можуть зачепити приховані лінії електропередач або власний мережевий кабель.** У результаті контакту зубів з кабелем, який перебуває під напругою, струм може передатися на металеві деталі пристрою й призвести до ураження електричним струмом.
- **Забороняється торкатися зубів або інших небезпечних рухомих частин.** Це знижує ризик отримання травм від деталей, що обертаються.
- **Перед видаленням зрізаного матеріалу або чищення машини переконайтеся, що всі вимикачі вимкнено, а мережевий штекер від'єднано.** Несподівана робота машини може привести до травм.

3.3 Вібраційне навантаження

Загальні значення емісії вібрацій та рівня шуму

- Вимірювання зазначених загальних значень емісії вібрацій та рівня шуму проводилося відповідно до стандартизованого методу випробування, вони можуть використовуватися для порівняння електроінструментів.
- Зазначені загальні значення емісії вібрацій та рівня шуму можуть використовуватися для попередньої оцінки навантаження.
- Загальні значення емісії вібрацій та рівня шуму можуть відрізнитися від зазначених значень у разі фактичного використання електроінструмента залежно від способу його використання.
- Дотримуйтесь заходів безпеки відповідно до розділу з техніки безпеки. Намагайтеся тримати вібраційне навантаження в межах мінімуму. Зразкові заходи щодо зниження вібраційного навантаження передбачають використання рукавиць під час використання приладу й обмеження робочого часу. В цьому випадку слід враховувати всі частини робочого циклу (наприклад, час

вимикання електроприладу і час вмикання без навантаження).

Небезпека вібрації

- *Фактичне значення вібраційної емісії під час використання пристрою може відрізнитися від заявленого виробником значення.* Спостерігайте за наведеними нижче факторами впливу до або під час використання:
 - Чи використовується пристрій за призначенням?
 - Чи матеріал розрізаний або оброблений правильно?
 - Чи пристрій перебуває в робочому стані?
 - Чи правильно загострений або встановлений різальний інструмент?
 - Чи встановлені ручки і, якщо потрібно, додаткові вібраційні ручки, і чи щільно вони з'єднані з пристроєм?
- Експлуатуйте пристрій тільки з частотою обертання двигуна, необхідною для виконання окремої роботи. Уникайте максимальної частоти обертання, щоб знизити рівень шуму і вібрації.
- Через неправильну експлуатацію та технічне обслуговування шум і вібрація пристрою можуть підвищитися. Це завдає шкоди здоров'ю людини. У таких випадках негайно вимкніть пристрій і зверніться за його ремонтом в авторизований сервісний центр.
- Ступінь вібраційного навантаження залежить від виконуваної роботи або використання пристрою. Оцініть і встановіть відповідні перерви в роботі. У результаті вібраційне навантаження протягом усього робочого часу буде значно знижено.
- Тривала експлуатація пристрою наражає оператора на вібрації та може викликати проблеми з кровообігом (симптом «білого пальця»). Щоб зменшити цей ризик, носіть рукавиці та тримайте руки в теплі. У разі виявлення симптому «білого пальця» негайно зверніться до лікаря. До цих симптомів належать: оніміння, втрата чутливості, поколювання, свербіж, біль, слабкість, зміна кольору або стану шкіри. Зазвичай ці симптоми впливають на пальці, руки або пульс. За низьких температур ризик зростає.

- Робіть під час робочого дня тривалі перерви, щоб відпочити від шуму і вібрації. Плануйте свою роботу так, щоб розділити експлуатацію пристроїв, які створюють сильні вібрації, на кілька днів.
- Якщо ви відчуваєте дискомфорт або якщо виникає дисхромія шкіри під час використання пристрою в руках, негайно припиніть роботу. Встановіть достатні перерви в роботі. Робота без достатніх перерв може призвести до місцевої вібраційної хвороби.
- Мінімізуйте ризик впливу вібрації. Виконуйте обслуговування пристрою відповідно до інструкцій в посібнику з експлуатації.
- Якщо обладнання використовується часто, зверніться до дилера, щоб придбати антивібраційні аксесуари (наприклад, ручки).
- Уникайте роботи з пристроєм за температури нижче 10 °С. У плані роботи визначте, як можна обмежити вібраційне навантаження.

3.4 Акустичне навантаження

Деякого акустичного навантаження, спричиненого цим пристроєм, не можна уникнути. Виконуйте шумні роботи у встановлені і визначені терміни. За потреби слід враховувати вказівки щодо «тихих годин» і обмежувати тривалість роботи найбільш необхідною. Для забезпечення особистого захисту та захисту осіб, які перебувають поблизу, необхідно носити навушники.

4 СКЛАДАННЯ

⚠ ПОПЕРЕДЖЕННЯ! Небезпека через неповний монтаж! Використання пристрою, змонтованого не в повному обсязі, може призвести до серйозних травм.

- Експлуатуйте пристрій лише тоді, коли його повністю зібрано!
- Перед увімкненням перевірте наявність і функціональність всіх запобіжних і захисних пристроїв!

4.1 Монтаж вертикутера (04–06)

Монтаж нижньої частини рами (04)

1. Вставте (04/a) нижню частину рами (04/1) в отвори (04/2) в вертикутері.
2. Затягніть вручну (04/b) нижню частину рами за допомогою болтів (02/14, 03/13, 04/3) для нижньої частини рами.

Установлення еластичної муфти для кабелю (05)

1. Натягніть (05/a) еластичну муфту для кабелю (05/1) знизу на верхній частині рами.
2. Прикріпіть (05/b) клеми запобіжника для еластичної муфти для кабелю (05/2) до верхньої частини рами знизу.

Монтаж нижньої середньої поперечини на нижній частині рами (06)

1. Розташуйте обидві середні поперечини (06/1) на нижній частині рами (06/2).
2. Вставте болти (06/3).
3. Ліворуч: Вставте гвинт (06/3) через затискачі для кабелю (06/8) на кабелі.
4. Прикріпіть ущільнювальні шайби (06/4), гайки (06/5) і гайки-баранчики (06/6) і затягніть.

Установіть верхню частину рами на середню поперечину (06)

І ПРИМІТКА Установіть еластичну муфту для кабелю перед монтажем верхньої частини рами.

1. Розташуйте верхню частину рами (06/7) на середній поперечині (06/1).
2. Вставте болти (06/3).
3. Прикріпіть ущільнювальні шайби (06/4), гайки (06/5) і гайки-баранчики (06/6) і затягніть.

Установлення затискачів для кабелю (06)

1. Закріпіть кабель за допомогою затискачів для кабелю (06/9) на ручці (06/e).

4.2 Монтаж травозбірника (07, 08)

див. рис. (07) – (08).

5 ВВЕДЕННЯ В ЕКСПЛУАТАЦІЮ

УВАГА! **Небезпека пошкодження пристрою.** Вал для аерації прикріплено до нижньої частини вертикутера.

- Зніміть вал для аерації перед увімкненням приладу.

5.1 Візуальний огляд

1. Пристрій слід перевірити на наявність пошкоджень, а також міцність кріплення всіх різьбових з'єднань. У разі потреби всі пошкоджені деталі слід замінити, різьбові з'єднання затягнути.

2. Перевірте мережевий кабель на наявність пошкоджень. Замініть пошкоджений мережевий кабель.
3. Перевірити пристрій на наявність значних забруднень. Видалити забруднення.

5.2 Перевірте мережевий кабель та підключення до мережі

Дотримуйтесь інструкцій з техніки безпеки мережевого кабелю.

Вимоги до мережевого кабелю

Перевірте відповідність стану мережевого кабелю наведеним нижче вимогам:

- 3 дроти з мінімальним перерізом 2,5 мм (тобто з захисним проводом)
- максимальна довжина: 40 м
- захист від бризок води (клас захисту: IP44)
- підходить для використання на відкритому повітрі (якість H05RN-F, тобто гумовий рукав)

Вимоги до підключення до мережі

Перевірте відповідність підключення до мережі наведеним нижче вимогам:

- запобіжник із силою струму мінімум 10 А
- Запобіжний вимикач зі струмом спрацьовування максимум 30 МА

5.3 Регулювання частини рами (06)

1. По обидва боки частини рами знизу і вгорі середньої поперечини:
 - Відкрутіть гайку-баранчик (06/6) на середній поперечині (06/1).
 - Зніміть гайку (06/5) та ущільнювальну шайбу (06/4) з болта.
 - Вийміть (06/c) гвинт (06/3).
2. Ліворуч: Вийміть гвинт (06/3) через затискачі для кабелю (06/8) на кабелі.
3. Перемістіть (06/d) частину рами (06/2, 06/7) до наступного отвору на середній поперечині.
4. Прикрутіть частину рами на місце у зворотному порядку.

6 ЕКСПЛУАТАЦІЯ

І ПРИМІТКА Перед виростанням вертикутера завжди слід скошувати газон (макс. висота скошування: 4 см). Прибрати з поверхні газону сторонні предмети. Залишайтеся в робочому положенні та міцно тримайте ручку, щоб забезпечити стабільність під час роботи.

6.1 Складання та розкладання частини рами (09)

⚠ ОБЕРЕЖНО! Небезпека затиснення.

Пальці та інші частини тіла можуть бути затиснуті елементами рами, які нещільно зафіксовано.

- Необхідно надійно фіксувати такі елементи.
- Не тримайте пальці та інші частини тіла поміж елементами, які нещільно зафіксовано.

УВАГА! Небезпека пошкодження силового кабелю. Кабель двигуна і мережевий кабель можуть бути закріплені між вільними частинами частини рами, що призведе до їхнього пошкодження.

- Стежте за тим, щоб не затиснути кабель під час складання/розкладання частини рами.

Складання частини рами

1. Складіть вниз (09/а) гайки-баранчики (09/1) на нижній частині рами та складіть верхню частину рами (09/2).
2. Ослабляйте гайки-баранчики (09/3) на верхній частині рами, щоб всю складену верхню частину рами можна було скласти вгору (09/б).
3. Усі гайки-баранчики злегка затягнути.

Розкладання частини рами

Виконайте всі дії у зворотному порядку.

6.2 Відкриття відбивної заслінки (10)

Пристрій можна використовувати з травозбірником або без нього.

Для вертикуції без травозбірника

і ПРИМІТКА Відбивний щиток постачається в закритому положенні. Перед вертикуцією завжди відкривайте відбивний щиток, щоб відходити вертикуції могли стікати в нього.

1. Відкиньте відбивну заслінку (10/1) назад до кляцання під кутом приблизно 30°.

Для вертикуції з травозбірником

Відбивна заслінка повністю відкидається вгору. Використання травозбірника: див. розділ 6.3 "Встановлення та зняття травозбірника [опціонально] (11)", сторінка 299.

6.3 Встановлення та зняття травозбірника [опціонально] (11)

Навішування травозбірника

1. Підніміть (11/а) відбивну заслінку (11/1).
2. Травозбірник (11/2) навісити на кріплення рухом від себе (11/б).
3. Опустіть відбивну заслінку.

Навісьте і спорожніть травозбірник

1. Вимкнути пристрій та дочекатися повної зупинки різального механізму.
2. Підніміть відбивну заслінку (11/1).
3. Вийміть травозбірник (11/2) з тримачів і витягніть назад.
4. Очистьте травозбірник.
5. Навісьте травозбірник (див. вище).

6.4 Налаштування робочої глибини (12)

⚠ ОБЕРЕЖНО! Небезпека порізів! Контакт із ріжучим блоком, який обертається по інерції або встановлений в вертикальному положенні, може стати причиною різаних ран.

- Зупиніть пристрій і зачекайте, доки ріжучий блок зупиниться.
- Від'єднайте мережевий штекер, щоб від'єднати пристрій від струму.
- Носіть захисні рукавиці.

Вибір глибини обробки залежить від:

- Стан газону:
 - доглянутий: низька робоча глибина
 - є бур'ян: велика робоча глибина
- Відходи вертикуції:
 - На початку глибина проникнення в дернове покриття має бути 2–3 мм.
 - Поступово знижуйте робочу глибину, доки з землі не буде видалено достатню кількість відходів вертикуції.
- Знос ножа:
 - нові ножі: невелика робоча глибина
 - зношені ножі: велика робоча глибина

При занадто великій робочій глибині: пристрій зупиняється, двигун знижує обороти.

УВАГА! Небезпека пошкодження пристрою. Налаштовуйте робочу глибину лише при вимкненому двигуні та якщо ножовий вал не рухається.

1. Поверніть диск регулювання робочої глибини (12/1) для вертикуції з малою глиби-

ною (12/2) праворуч. Різальний механізм буде піднято.

- Перевірка робочої глибини:
 - запустити двигун див. розділ 6.6 "Запуск та зупинка двигуна (16, 17)", сторінка 300.
 - Обробити невелику ділянку газону та перевірити результат. Якщо газон оброблено недостатньо або нерівномірно, різальний механізм треба опустити.
- Вимкнути пристрій та дочекатися повної зупинки різального механізму.
- Поверніть диск регулювання робочої глибини (12/1) для вертикуції з великою глибиною (12/3) трохи ліворуч. Різальний механізм опуститься.
- Попередні кроки слід повторювати до отримання стабільної якості вертикуції газону.

6.5 Встановлення підключення до мережі (13, 14, 15)

- Вставте гніздо (13/1, 14/1) мережевого кабелю міцно в розетку (13/2, 14/2) на вимикачі двигуна.
- Підключіть (15/a) та (15/b) мережевий кабель (13/3, 14/3) до еластичної муфти для кабелю (13/4, 14/4) так, щоб, щоб його не можна було зняти з перемикача двигуна.

6.6 Запуск та зупинка двигуна (16, 17)

УВАГА! **Небезпека пошкодження пристрою.** Внаслідок багаторазового увімкнення та вимкнення двигуна, які дуже часто повторюються, різальний механізм може бути пошкоджено.

- Двигун слід увімкнути тільки після повної зупинки різального механізму.

Запуск двигуна 32.4 E

- Натиснути кнопку увімкнення (16/1) та утримувати натиснутою (16/a).
- Важіль перемикача двигуна (16/2) притягнути (16/b) до частини рами (16/3). Запуск двигуна та різального механізму.
- Відпустити кнопку увімкнення (16/1), важіль перемикача двигуна при цьому утримувати натиснутим (16/2).

І ПРИМІТКА Важіль перемикача двигуна не фіксується. Частину рами слід міцно утримувати протягом всього процесу обробки газону.

Запуск двигуна 38.4 E

- Натиснути кнопку увімкнення (17/1) та утримувати натиснутою (17/a).
- Притисніть (17/b) запобіжну скобу (17/2) до частини рами (17/3). Запуск двигуна та різального механізму.
- Відпустити кнопку увімкнення (17/1), запобіжну скобу (17/2) при цьому утримувати натиснутим.

І ПРИМІТКА Запобіжна скоба не фіксується. Частину рами слід міцно утримувати протягом всього процесу обробки газону.

Зупинка двигуна 32.4 E

- Відпустіть важіль перемикача двигуна (16/2). Вона автоматично повертається в нульове положення.

Двигун миттєво зупиниться. Різальний механізм деякий час продовжує інерційне обертання, потім зупиняється.

Зупинка двигуна 38.4 E

- Відпустіть запобіжну скобу (17/2). Вона автоматично повертається в нульове положення.

Двигун миттєво зупиниться. Різальний механізм деякий час продовжує інерційне обертання, потім зупиняється.

⚠ ОБЕРЕЖНО! **Небезпека порізів!** Контакт із ріжучим блоком, який обертається по інерції або встановлений в вертикальному положенні, може стати причиною різаних ран.

- Зупиніть пристрій і зачекайте, доки ріжучий блок зупиниться.
- Від'єднайте мережевий штекер, щоб від'єднати пристрій від струму.
- Носіть захисні рукавиці.

7 ТЕХНІЧНЕ ОБСЛУГОВУВАННЯ ТА ДОГЛЯД

⚠ ОБЕРЕЖНО! **Небезпека порізів!** Контакт із ріжучим блоком, який обертається по інерції або встановлений в вертикальному положенні, може стати причиною різаних ран.

- Зупиніть пристрій і зачекайте, доки ріжучий блок зупиниться.
- Від'єднайте мережевий штекер, щоб від'єднати пристрій від струму.
- Носіть захисні рукавиці.

І ПРИМІТКА Заміняйте несправний шнур живлення тільки на оригінальний шнур живлення (з вилокю та розеткою) від виробника!

7.1 Очищення ріжучого блоку

УВАГА! Небезпека через потрапляння води. Потрапляння води на пристрій призводить до короткого замикання та пошкодження електричних компонентів.

- Уникайте потрапляння бризок води на пристрій.
- Для очищення пристрою слід використовувати щітку.

1. Вимкнути пристрій та дочекатися повної зупинки різального механізму.
2. Вийміть мережевий штекер.
3. Зніміть травозбірник (див. *розділ 6.3 "Встановлення та зняття травозбірника [опціонально] (11)", сторінка 299*).
4. Нахиліть пристрій в сторону та очистьте різальний механізм щіткою.

7.2 Заміна вала для вертикуції або аерації (опціонально) (18)

Вал для вертикуції призначений для початкового, грубого очищення та обробки газону, вал для аерації (опціонально) – для більш ретельного (див. *розділ 2.6 "Комплект постачання (02, 03)", сторінка 293*).

Демонтаж валу

1. Вимкнути пристрій та дочекатися повної зупинки різального механізму.
2. Вийміть мережевий штекер.
3. Перевернути пристрій.
4. Викрутіть (18/a) болти (18/1).
5. Фіксуючу скобу (18/2) відкинути нагору (18/b).
6. Вал (18/3) злегка посунути в напрямку корпусу (18/c).
7. Вийміть (18/d) вал.

Установлення валу

Виконайте всі дії у зворотному порядку.

8 УСУНЕННЯ НЕСПРАВНОСТЕЙ

⚠ ОБЕРЕЖНО! Небезпека травмування. Рухомі деталі та деталі з гострими краями можуть призвести до травм.

- Завжди носіть захисні рукавиці під час технічного і сервісного обслуговування та очищення!

І ПРИМІТКА У разі виникнення пошкоджень, які не зазначені в цій таблиці, або пошкоджень, з якими користувач не може впоратися сам, слід звернутися до нашої служби підтримки.

Несправність	Причина	Усунення
Двигун не працює.	Немає струму	<ul style="list-style-type: none"> ■ Перевірте мережевий кабель та лінійний захисний вимикач. ■ Потягніть важіль перемикача двигуна / запобіжну скобу до кінця частини рами.
	Різальний механізм забито дерном та мохом.	<ul style="list-style-type: none"> ■ Установити меншу робочу глибину. ■ Очистити різальний механізм.
Миттєве коротке замикання під час вставки мережевого штекера	Електричні компоненти в пристрої несправні.	<ul style="list-style-type: none"> ■ Слід звернутися до сервісної майстерні.
Різальний механізм не обертається.	Різальний механізм забито дерном та мохом.	<ul style="list-style-type: none"> ■ Установити меншу робочу глибину. ■ Очистити різальний механізм.
Знижуються оберти двигуна та якість вертикуції.	Уповільнення обертання різального механізму.	<ul style="list-style-type: none"> ■ Установити меншу робочу глибину. ■ Скосити газон.
	Ножі вала для вертикуції зношені.	<ul style="list-style-type: none"> ■ Замініть вал для вертикуції.

Несправність	Причина	Усунення
Пристрій вібрає та працює з перебоями.	Ножі вала для вертикуції пошкоджені.	<ul style="list-style-type: none"> ■ Замініть вал для вертикуції. ■ Слід звернутися до сервісної майстерні.

9 ТРАНСПОРТУВАННЯ

УВАГА! Небезпека пошкодження пристрою. Різальний механізм буде пошкоджено, якщо вертикутер буде рухатися на твердій поверхні з опущеним різальним механізмом.

- Щоб підняти різальний механізм, диск регулювання робочої глибини слід встановити на вертикуцію на невеликій глибині.

1. Вимкнути двигун та дочекатися повної зупинки різального механізму.
2. Поверніть диск регулювання робочої глибини на вертикуцію з малою глибиною (12/2) праворуч.
3. Витягнути мережевий штекер із розетки, скрутити мережевий кабель.

Транспортування пристрою між двома робочими зонами

- Перевезти пристрій з піднятим різальним механізмом до робочої зони.
- У разі перенесення пристрою: пристрій слід тримати за ручку для транспортування.

Транспортування пристрою в транспортному засобі

- Складання частини рами (див. розділ 6.1 "Складання та розкладання частини рами (09)", сторінка 299).
- Щоб уникнути перекидання або зміщення пристрій слід зафіксувати.
- Забезпечити захист пристрою від ударів інших предметів.
- Не ставити на пристрій інші предмети.

10 ЗБЕРІГАННЯ

1. Вийміть мережевий штекер.
2. Поверніть диск регулювання робочої глибини на вертикуцію з малою глибиною (12/2) праворуч.
3. Складання частини рами (див. розділ 6.1 "Складання та розкладання частини рами (09)", сторінка 299).
4. Ретельно очистити пристрій (див. розділ 7.1 "Очищення ріжучого блоку", сторінка 301).

5. Для захисту від корозії на всі металеві деталі нанесіть тонкий шар масла або силікону.
6. Зберігайте пристрій в сухому, чистому та захищеному від впливу низьких температур місці. Для захисту від пилу накрийте повітропроникним тентом. З метою запобігання накопиченню вологи не слід використовувати поліетиленову плівку.

11 УТИЛІЗАЦІЯ

Вказівки щодо електричного й електронного обладнання



- Електронні та електричні пристрої не належать до звичайних побутових відходів. Їх слід збирати та викидати окремо.

- Власники або користувачі електричного та електронного обладнання зобов'язуються повертати його відповідно до законодавства після використання.

Символ з перекресленого смітника означає, що електричні та електронні пристрої заборонено утилізувати разом з іншими побутовими відходами.

Електричні та електронні пристрої можна безкоштовно в таких місцях:

- Державна служба з видалення або збору (наприклад, муніципальні склади)
- Магазины електрообладнання (стаціонарні та інтернет-магазини) за умови, що продавці зобов'язані приймати їх чи пропонувати їх на добровільній основі.

Ці заяви застосовуються тільки для пристроїв, встановлених і проданих у країнах Європейського Союзу, відповідно до Директиви ЄС 2012/19/ЄС. У країнах за межами Європейського Союзу можуть діяти інші правила щодо утилізації електричних та електронних пристроїв.

12 СЕРВІСНЕ ОБСЛУГОВУВАННЯ

Якщо у вас є питання щодо гарантії, ремонту або запасних частин, зверніться в найближчий сервісний центр AL-KO. Адресу можна знайти в Інтернеті за посиланням:

www.alko-garden.com/service-contacts

Більш детальна інформація про запчастини доступна за посиланням:

www.alko-garden.com/spareparts

14 ГАРАНТІЯ

До закінчення строку давності рекламаций, установленого за законом, виробник усуває можливі дефекти матеріалу чи виробничий брак шляхом ремонту або заміни (на свій вибір). Строк давності визначається законодавством країни, у якій прилад було куплено.

Гарантія зберігається лише за таких умов:

- Дотримуйтеся цього посібника з експлуатації
- Використання приладу за призначенням
- Використання оригінальних запчастин

Гарантія анулюється за таких умов:

- Самовільний ремонт
- Самовільна зміна технічних характеристик
- Використання не за призначенням

Гарантія не поширюється на:

- Пошкодження лакофарбового покриття, спричинене звичайним зношуванням
- частини, що зношуються, позначені у відомості запасних частин рамкою; xxxxxx (x)

Відлік гарантійного терміну розпочинається з дати придбання виробу першим кінцевим споживачем. Дата придбання вказана в чеку. У разі виникнення гарантійного випадку зверніться з цією заявою та оригіналом квитанції, що підтверджує покупку, до свого дилера або в найближчу авторизовану сервісну службу. Це гарантійне зобов'язання не змінює встановлені законом претензії покупця до продавця.

Ukraine

ТОВ АЛ-КО КОБЕР

вул. Броварська 156, 07442

с. Велика Димерка, Броварській район,

Київська область, Україна

Телефон/факс: +38 044 392-07-08 / 09

UK

Imported by: AL-KO Gardentech UK Ltd, Murray way, Wincanton, Somerset, BA9 9RS / UK | +44 (0) 1963 828055

shop.uk@al-ko.com | www.alko-garden.uk

AL-KO GERÄTE GmbH | Head Quarter | Ichenhauser Str. 14 | 89359 Kötz | Deutschland

Telefon: (+49)8221/203-0 | E-Mail: gardentech@al-ko.de | www.al-ko.com

AL-KO Service: www.al-ko.com/service-contacts