

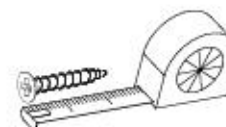

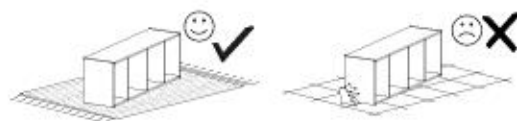

- Ⓛ Montageanleitung
- ⓃⓁ Handleiding voor de montage
- ⓉⓇ Montaj talimatı
- ⓕ Notice de montage
- ⒸⓏ Montážní návod
- ⓗⓤ Szereelési útmutató
- ⓖⓔ Assembly Instructions
- Ⓟ Instrukcja montażu
- Ⓡⓤ Инструкция по монтажу
- ⓇⓉ Istruzioni di montaggio
- ⓈⓀ Návod na montáž
- Ⓡⓐ Instrucțiuni de montaj
- ⓔⓈ Instrucciones de montaje
- ⓉⓇ Montaj Talimatı

nr	L[mm]	B[mm]	T[mm]	linge	coll
101	1460	196	16	1	1/1
102	1380	184	22	1	1/1

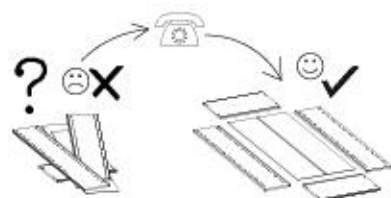
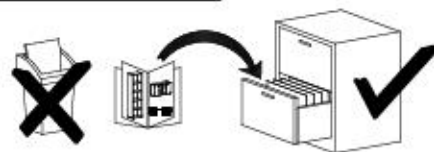
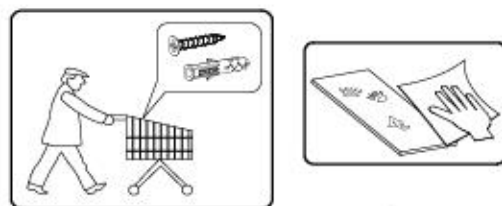
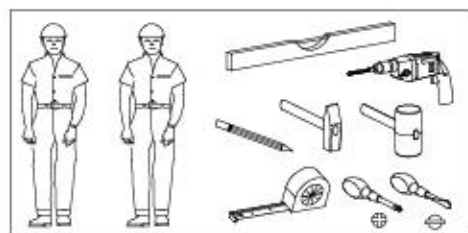
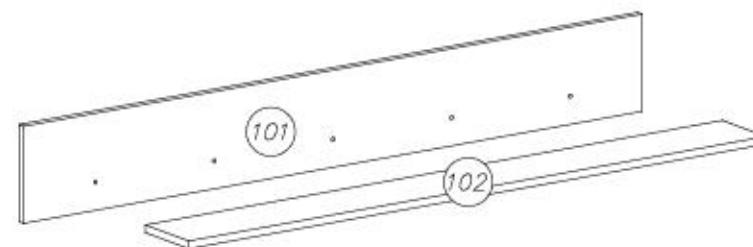

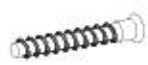
U1		A1		G46		W2	
	x2		ø7x50	x5	6x8	x4	x1



U1



x2

G46



6x8

x4

I

U1

G46

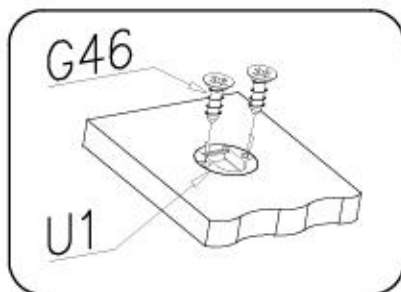
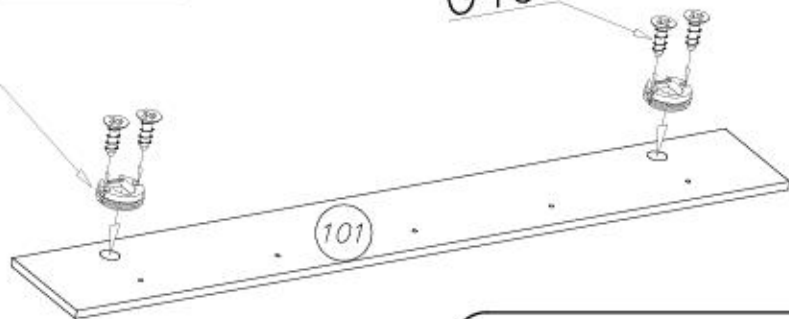

A1

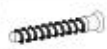

x5

W2



x1

II

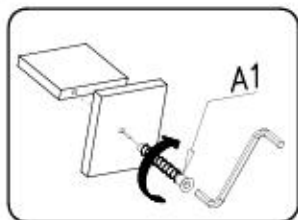
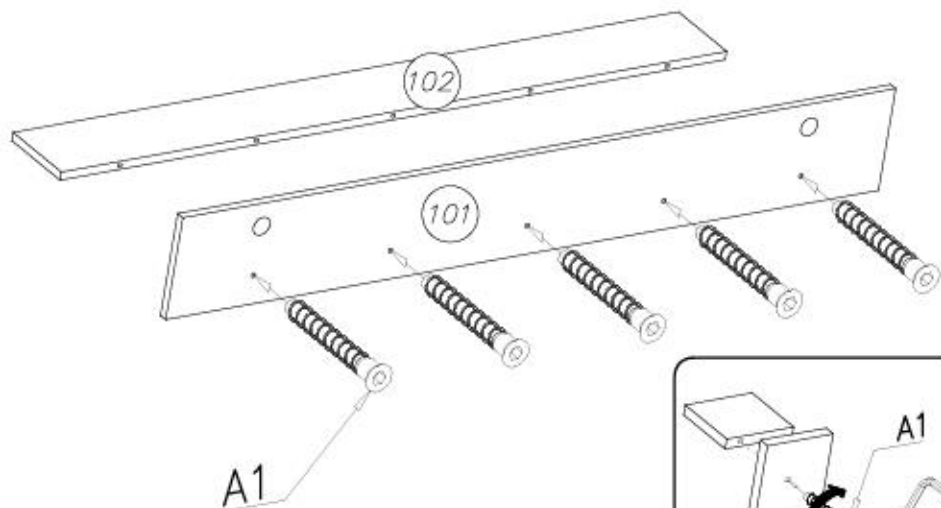

III

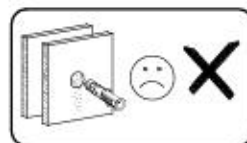
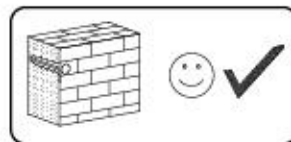
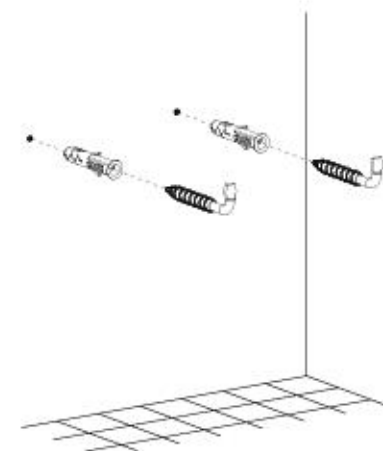
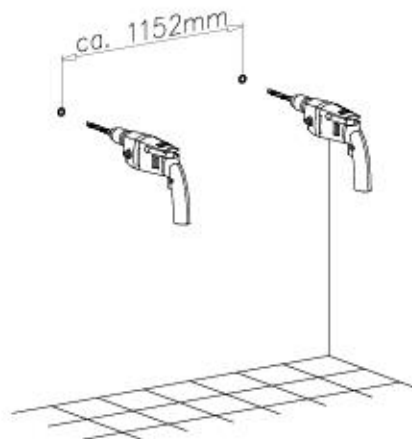

IV

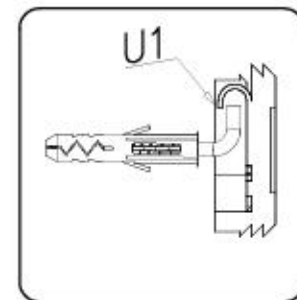
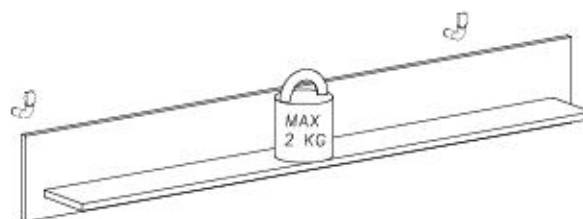

5/5 Service • Assistenza • Dienstverlening • Serwis • Servis • Szerviz • Сервисная служба

Name • Nom • Nome • Naam • Nazwa • Jméno • Ἄδων • Νέν • Denumire • Isim • Имя • Nr • No • N° • Номер • Č • Sz • Typ • Type • Tip • Τύπος • Tipo • Тип

LANDHAUS

-- -- 71

D Unser Dienstleistungen für Beschädigte... GB Our direct order service for fitting... CZ Naše přímá služba pro instalaci... F Nos services directs pour montage... I Il nostro servizio diretto per l'ordine delle forniture... BG Прямата услуга за монтаж... NL Directe dienstverlening voor lokale aanschaf... PL Nasz bezpośredni serwis cyfrowy... HR Servis za odrazu... HU Közvetlen szolgáltatás... SK Naše priame služby... SLO Če vam želimo... RO Serviciul nostru direct... RUS Наш прямой... S Všechny služby... ES Nuestro servicio... TR Doğrudan...

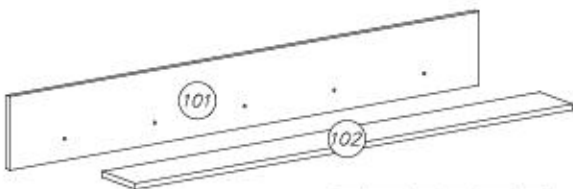
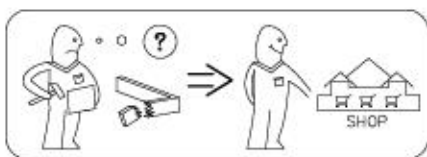

Table with 5 columns: nr, L[mm], B[mm], H[mm], Menge, Coll. Row 101: 1460, 196, 16, 1, 1/1. Row 102: 1380, 184, 22, 1, 1/1.



(D) Sehr geehrter Kunde,

als Möbelproduzent möchten wir Sie darüber informieren, dass eine Befestigung nur so gut ist wie die Verbindung zwischen Befestigungsmaterial (Dübel) und Mauerwerk. Prüfen Sie bei Hängeelementen Ihr Mauerwerk und verwenden Sie nur dafür vorgesehene Dübel aus einem Fachmarkt. Letztendlich ist der Monteur für die Befestigung am Mauerwerk verantwortlich.

Die Montage und das Verlegen der Elektroartikel sind nur von autorisiertem Fachpersonal durchzuführen. Beachten Sie die Beschreibungen und die Gewichtangaben in der Montageanleitung.

Halten Sie bitte die angegebenen max. Gewichtangaben ein. Bei Überlastungen, die durch spielende Kinder, Menschen, Material oder sonstige Einwirkungen entstehen -übernehmen wir als Möbelproduzent keine Haftung!

Die einwandfreie Funktion des Möbels ist nur bei korrekter und waagrechter Aufstellung gewährleistet. Die Türen sind vorjustiert, müssen aber ggf. aufgrund örtlicher Bedingungen neu ausgerichtet / eingestellt werden!

Alle elektrischen Installationen sind nach den gültigen Normen bzw. Vorschriften von VDE, CE, MM gefertigt. Die zu verwendende Leuchtmittelstärke ist auf der jeweiligen Lampenfassung angegeben.

Bei Nichterhaltung der max. Wattzahl besteht durch Überhitzung Brandgefahr. Das Zudecken der Leuchtmittel ist wegen Brandgefahr zu unterlassen!

Alle Schrauben sowie tragende Verbindungsstelle sollten nach 5 bis 6 Wochen nachgezogen werden, um eine dauerhafte Standsicherheit zu gewährleisten!

Keine scheuernden Putzmittel verwenden!

Werden Betriebs-, Bedienungs- oder Montageanweisungen nicht befolgt, Änderungen an den Produkten vorgenommen, Teile ausgewechselt oder Verbrauchsmaterialien verwendet, die nicht den Originalteilen entsprechen, so entfällt jegliche Gewährleistung oder Haftungsansprüche.

Achtung Hinweis!

Unsere Hochglanzoberflächen sind bei der Auslieferung durch eine Schutzfolie geschützt. Belassen Sie diese auf dem Möbel, bis es vollständig montiert und von Staub befreit ist.

Um die wertvolle Hochglanzoptik zu erhalten, sollten Sie die Schutzfolie nach der Entfernung der Schutzfolie eine Stunde Zeit zum Nachträfen an der Raum-Luft geben.

• für die Reinigung der Oberflächen verwenden Sie nur ein weiches Baumwolltuch und etwas Glasreiniger.

• Kein scharfes Reinigungsmittel mit Zusatzstoffen verwenden.

• Oberflächen mit einem sauberen Lappen abreiben

• Oberflächen nicht mit scharfen Gegenständen beschädigen

• Oberflächen auf gar keinen Fall direkter Sonnenbestrahlung aussetzen

Wir wünschen Ihnen noch viel Freude mit Ihrem neuen Möbel.

Ihre Produktentwicklung

(CZ) Vážený zákazníku, jako výrobce nábytku bychom Vás rádi informovali o tom, že upewnění je jen tak dobré, jak dobré je spojení mezi upewňovacím materiálem (hrmáčkou) a zděvem. U závěsných prvků zkontrolujte přehledně zděvo a používejte jen vhodné hrmáčky, které nakoupíte v odborných obchodech. Za upewnění va zdvhu je nakonec zodpovědný ten, kdo upewní montáž.

Montáž a instalaci elektrických částí mají provádět jen pověřené odborní pracovníci. Dodržujte popisy a údaje o hmotnosti uvedené v návodu k montáži. Dodržujte uvedené údaje o maximální hmotnosti při přetížení, které je způsobeno hrajícími si dětmi, lidmi, materiálem nebo jinými vlivy, nepřebíráme jako výrobce nábytku žádnou!

Bezvadná funkce nábytku je zaručena jen při postavení nábytku ve správné vzdálenosti a vodorovné poloze. Dřívka jsou předem nastavena, případně je ale nutné je znovu seřídit / nastavit podle místních podmínek.

Všechny elektrické instalace jsou provedeny podle platných norem přísl. předpisů VDE (svaz námečků elektrických), CE, MM. Intenzita žárovky/ždroje světla, která se má použít, je uvedena na příslušném objemu žárovky/ždroje světla. Při nedodržení maximálního výkonu ve Wattach hrozí nebezpečí vznícení kvůli přehřátí. Zakrytí žárovky/ždroje světla je kvůli nebezpečí požáru zakázáno!

Všechny šrouby a nosné spojovací prvky se mají po 5 až 6 týdnech dotáhnout, čímž se zajistí trvalá stabilita!

Nepoužívejte žádné abrazivní čisticí prostředky!

Pokud se nedodržají podmínky provozu, návodu nebo montáže, provádějí se úpravy výrobků, vyhledávají se díly za neoriginální nebo se používají společně materiálu, který neodpovídá originálnímu, zaniká záruka nebo nároky plynoucí z odpovědnosti.

Pozor upozornění!

Naše povrchy s vysokým leskem jsou při doání chráněny ochrannou fólií. Ponechte ji na nábytku, dokud nebude kompletně smontovaný a nebude z něho odstraněný prach. Aby se zachovala čistota optiky vysokého lesku, měl byste dát vysoce lesklé fólii po odstranění ochranné fólie hodinu čas na vytváření na pokojovém vzduchu, pro čištění povrchu použijte pouze vlhký bavlněný hadřík a trochu čisticího prostředku na sklo.

neponožte ostrý čisticí prostředek s příměsí, nepoužívejte parní čisták, nepoškrábejte povrch ostrými předměty

povrchy otírejte mokřým hadrem, nepoužívejte parní čisták, nepoškrábejte povrch ostrými předměty

povrchy v žádném případě nevystavujte slinnému slunečnímu záření

Přejeme Vám hodně radosti s Vaším novým nábytkem.

Vaše oddělení vývoje nových výrobků

(GB) Dear Customer,

As a furniture manufacturer we would like to point out that an attachment is only as good as the connection between the attachment material (dowel) and masonry. In the case of suspension elements you should check your masonry and only use the appropriate dowels from a specialist store. Ultimately it is the person carrying out the installation who is responsible for attachment to the masonry.

The installation and laying of electrical items and other items must only be performed by authorised specialists. Please note the descriptions and weight information in the installation instructions.

Please observe the stated maximum weights; in the case of mechanical overloads caused by playing children, other individuals, materials etc. we do not accept any liability as the manufacturer of the furniture!

The furniture is only guaranteed to work perfectly if it is set up to be plumb and horizontal. The doors have been pre-adjusted, but may need to be re-aligned/readjusted in accordance with local conditions!

All electrical installations have been produced in accordance with the latest norms and regulations, such as those of the VDE (Association of German Electrical Engineers), CE and MM. The power of the bulbs to be used is marked on the respective light fitting. If the maximum number of watts stated on the fitting is not complied with, there is a danger of fire from overheating. Covering the lamps and bulbs is strictly prohibited due to the danger of fire!

All screws and load-bearing connecting parts should be tightened after 5 to 6 weeks in order to ensure long-term stability!

Do not use any abrasive cleaning materials!

When operating or installation instructions are not complied with, modifications are carried out to the products, parts replaced or consumable materials used which do not correspond to the original parts, all warranty or liability claims shall become null and void.

Attention! Notice!

Our high gloss surfaces have a protective foil when delivered. Please leave this foil on the furniture until it is completely assembled and all dust has been removed.

To maintain the valuable high gloss appearance, you should expose the high gloss foil to the room air for an hour to allow it to harden after removing the protective foil.

• only use a damp cotton cloth and a small amount of glass cleaner to clean the surfaces.

• Do not use any aggressive cleaners with additives.

• Rub off the surfaces with a wet rag.

• Do not use a steam cleaner.

• Do not damage the surface with sharp objects.

• Do not in any case expose the surfaces to intense sunlight.

We wish you plenty of enjoyment with your new furniture.

Your product development team

(FR) Cher client, En tant que fabricant de meubles, nous souhaitons attirer votre attention sur le fait que la meilleure des fixations n'est rien sans la qualité du raccord entre la matière de fixation (cheville) et la maçonnerie. Par conséquent, pensez à vérifier la maçonnerie avant d'accrocher les éléments hauts et utilisez uniquement les chevilles prévues à cet effet, achetées dans une grande surface spécialisée. En fin de compte, c'est l'installateur qui sera responsable de la fixation à la maçonnerie.

La montage et la pose des articles d'électroménager sont strictement l'affaire d'un personnel qualifié, diplômé habilité. Veuillez observer les descriptions et les poids indiqués dans la notice de montage.

Veuillez respecter les poids max indiqués ; en tant que fabricant de meubles, nous déclinons toute responsabilité en cas de surcharges occasionnelles par des enfants qui jouent, d'autres personnes, du matériel divers ou provoquées par d'autres influences!

Pour assurer le fonctionnement irréprochable du meuble, il faut veiller à l'établir parfaitement d plomb et l'horizontalité. Les portes sont préajustées, mais il sera peut-être nécessaire de les réaligner/régler / nouveau sur place!

Toutes les installations électriques sont fabriquées selon les normes et prescriptions VDE, CE, MM en vigueur. La puissance à utiliser est précisée sur la douille de chaque lampe.

Si le wattage max. n'est pas respecté, il existe un risque d'incendie dû à la surchauffe. Il est interdit de recouvrir la lampe, en raison du risque d'incendie! Il faut resserrer toutes les vis et les éléments de raccord porteurs après 5 / 6 semaines, pour assurer une stabilité durable!

N'employez en aucun cas des nettoyants abrasifs!

Si les instructions de service, de commande ou de montage ne sont pas respectées, si des modifications sont apportées aux produits ou bien encore si des pièces sont remplacées ou si des consommables qui ne correspondent pas aux pièces d'origine sont utilisés, nous n'assurons alors aucune garantie et nous déclinons toute responsabilité dans ces cas.

Attention Remarque!

Nos surfaces haute brillance sont protégées à la livraison par un film protecteur. Veuillez le laisser sur le meuble jusqu'à ce qu'il soit entièrement installé et que la poussière soit aspirée.

Pour obtenir un aspect de qualité et de haute brillance, vous devez laisser durcir pendant une heure l'air ambiant le film haute brillance après avoir enlevé le film protecteur pour le nettoyage des surfaces, utiliser uniquement un chiffon de coton humide et un peu de lessive.

Ne pas utiliser de détergent agressif comportant des oxydants. Frotter les surfaces avec un chiffon humide. Ne pas utiliser de nettoyeur à vapeur. Ne pas endommager la surface avec des objets coupants ne pas soumettre les surfaces à un fort rayonnement solaire.

Votre service de développement de produits



(DE)

Möbel mit FSC®-Zertifikat

Holz als Rohstoff für Möbel ist untrennbar von der Ausrichtung über die Arbeit bis zu den vielfältigen Möglichkeiten des Einsatzes.

Das Wort Möbel hat nicht nur die Bedeutung von Möbeln, sondern auch die Bedeutung von Möbeln, die nicht nur aus Holz, sondern auch aus anderen Materialien bestehen können.



MIX

Holz aus verantwortungsvollen Quellen

Wood from responsible sources

Drewno z odpowiedzialnych źródeł

FSC® C120801

(FR)

Mobilier à certification FSC®

Le bois est un matériau de base pour la fabrication de meubles et de produits en bois. Il est issu de forêts gérées durablement et est certifié FSC®.

Le mot «meuble» ne désigne pas seulement des meubles en bois, mais aussi des meubles en matériaux synthétiques ou recyclés.

Le terme «meuble» a également une autre signification : il désigne les meubles qui ne sont pas en bois, mais qui sont fabriqués à partir de matériaux synthétiques ou recyclés.

Le mot «meuble» a également une autre signification : il désigne les meubles qui ne sont pas en bois, mais qui sont fabriqués à partir de matériaux synthétiques ou recyclés.

Le mot «meuble» a également une autre signification : il désigne les meubles qui ne sont pas en bois, mais qui sont fabriqués à partir de matériaux synthétiques ou recyclés.

Le mot «meuble» a également une autre signification : il désigne les meubles qui ne sont pas en bois, mais qui sont fabriqués à partir de matériaux synthétiques ou recyclés.

Le mot «meuble» a également une autre signification : il désigne les meubles qui ne sont pas en bois, mais qui sont fabriqués à partir de matériaux synthétiques ou recyclés.

Produit de fabrication responsable

FSC® C120801

(NL)

Möbelen met FSC®-certificaat

Hout is een grondstof voor meubelen. Het is afkomstig van de uitbreiding van de bossen. Het wordt duurzaam beheerd en is gecertificeerd door FSC®.

Meubelen zijn niet alleen van hout, maar ook van kunststoffen of gerecycleerd materiaal.

Meubelen zijn niet alleen van hout, maar ook van kunststoffen of gerecycleerd materiaal.

Meubelen zijn niet alleen van hout, maar ook van kunststoffen of gerecycleerd materiaal.

Meubelen zijn niet alleen van hout, maar ook van kunststoffen of gerecycleerd materiaal.

Meubelen zijn niet alleen van hout, maar ook van kunststoffen of gerecycleerd materiaal.

Meubelen zijn niet alleen van hout, maar ook van kunststoffen of gerecycleerd materiaal.

Producten met verantwoordelijk ingezamelde

FSC® C120801

(GB)

FSC® certified furniture

As a raw material for making furniture, wood has no equal from its ability to be used for so many different purposes.

But the wood from which the furniture is made has even more to offer.

The FSC label proves that the wood used comes from forests managed to strict ecological, social and economic standards with leading effect. The means, for example, that for each block of wood, a minimum of 100% of the area must be replanted.

Environmental organisations, forest owners, representatives of wood traders and unions, amongst others, have come together to create the FSC label.

The label is a guarantee that the wood used is not only the quality mark of the products and details of the FSC have been met. The handling of the timber through processing chain from the forest to the market ensures that the seal of the FSC certificate can be trusted.

This represents a step towards the future, because sustainable management of our forests ensures that long-term preservation, biodiversity and timber quality of the forest generation of today and of tomorrow.

Your product development team

INV_FSC_001

(IT)

Mobili con certificazione FSC®

Come materiale prima per i mobili, il legno è insuperabile dal punto di vista ecologico e sociale. Il legno è certificato FSC®.

Ma il legno di qualità nasce dalle foreste di piante piantate e gestite in modo responsabile.

Il marchio FSC garantisce che il legno utilizzato proviene da foreste gestite in modo responsabile.

Il marchio FSC garantisce che il legno utilizzato proviene da foreste gestite in modo responsabile.

Il marchio FSC garantisce che il legno utilizzato proviene da foreste gestite in modo responsabile.

Il marchio FSC garantisce che il legno utilizzato proviene da foreste gestite in modo responsabile.

Area Sviluppo prodotti

(SK)

Nábytok s certifikátom FSC®

Keď hovoríme o nábytku, nemôžeme zabudnúť na to, že drevo je základom nášho života.

Keď hovoríme o nábytku, nemôžeme zabudnúť na to, že drevo je základom nášho života.

Keď hovoríme o nábytku, nemôžeme zabudnúť na to, že drevo je základom nášho života.

Keď hovoríme o nábytku, nemôžeme zabudnúť na to, že drevo je základom nášho života.

Keď hovoríme o nábytku, nemôžeme zabudnúť na to, že drevo je základom nášho života.

Keď hovoríme o nábytku, nemôžeme zabudnúť na to, že drevo je základom nášho života.

Všetchny výrobky

(TR)

FSC® (Orman Yönetim Kurumu) Sertifikalı mobilylar

Mobilylar için hammaddeler olarak kullanılan ağaçlar, diğer türden ağaçlardan çok daha değerlidir.

Mobilylar için hammaddeler olarak kullanılan ağaçlar, diğer türden ağaçlardan çok daha değerlidir.

Mobilylar için hammaddeler olarak kullanılan ağaçlar, diğer türden ağaçlardan çok daha değerlidir.

Mobilylar için hammaddeler olarak kullanılan ağaçlar, diğer türden ağaçlardan çok daha değerlidir.

Mobilylar için hammaddeler olarak kullanılan ağaçlar, diğer türden ağaçlardan çok daha değerlidir.

Mobilylar için hammaddeler olarak kullanılan ağaçlar, diğer türden ağaçlardan çok daha değerlidir.

Mobilylar için hammaddeler olarak kullanılan ağaçlar, diğer türden ağaçlardan çok daha değerlidir.

Mobilylar için hammaddeler olarak kullanılan ağaçlar, diğer türden ağaçlardan çok daha değerlidir.

Mobilylar için hammaddeler olarak kullanılan ağaçlar, diğer türden ağaçlardan çok daha değerlidir.

Mobilylar için hammaddeler olarak kullanılan ağaçlar, diğer türden ağaçlardan çok daha değerlidir.

Mobilylar için hammaddeler olarak kullanılan ağaçlar, diğer türden ağaçlardan çok daha değerlidir.

Mobilylar için hammaddeler olarak kullanılan ağaçlar, diğer türden ağaçlardan çok daha değerlidir.

Mobilylar için hammaddeler olarak kullanılan ağaçlar, diğer türden ağaçlardan çok daha değerlidir.

Mobilylar için hammaddeler olarak kullanılan ağaçlar, diğer türden ağaçlardan çok daha değerlidir.

Mobilylar için hammaddeler olarak kullanılan ağaçlar, diğer türden ağaçlardan çok daha değerlidir.

Mobilylar için hammaddeler olarak kullanılan ağaçlar, diğer türden ağaçlardan çok daha değerlidir.

Mobilylar için hammaddeler olarak kullanılan ağaçlar, diğer türden ağaçlardan çok daha değerlidir.

Mobilylar için hammaddeler olarak kullanılan ağaçlar, diğer türden ağaçlardan çok daha değerlidir.

Mobilylar için hammaddeler olarak kullanılan ağaçlar, diğer türden ağaçlardan çok daha değerlidir.

Mobilylar için hammaddeler olarak kullanılan ağaçlar, diğer türden ağaçlardan çok daha değerlidir.

Mobilylar için hammaddeler olarak kullanılan ağaçlar, diğer türden ağaçlardan çok daha değerlidir.

Mobilylar için hammaddeler olarak kullanılan ağaçlar, diğer türden ağaçlardan çok daha değerlidir.

Mobilylar için hammaddeler olarak kullanılan ağaçlar, diğer türden ağaçlardan çok daha değerlidir.

Mobilylar için hammaddeler olarak kullanılan ağaçlar, diğer türden ağaçlardan çok daha değerlidir.

Mobilylar için hammaddeler olarak kullanılan ağaçlar, diğer türden ağaçlardan çok daha değerlidir.

Mobilylar için hammaddeler olarak kullanılan ağaçlar, diğer türden ağaçlardan çok daha değerlidir.

Mobilylar için hammaddeler olarak kullanılan ağaçlar, diğer türden ağaçlardan çok daha değerlidir.

Mobilylar için hammaddeler olarak kullanılan ağaçlar, diğer türden ağaçlardan çok daha değerlidir.

Mobilylar için hammaddeler olarak kullanılan ağaçlar, diğer türden ağaçlardan çok daha değerlidir.

Mobilylar için hammaddeler olarak kullanılan ağaçlar, diğer türden ağaçlardan çok daha değerlidir.

Mobilylar için hammaddeler olarak kullanılan ağaçlar, diğer türden ağaçlardan çok daha değerlidir.

Mobilylar için hammaddeler olarak kullanılan ağaçlar, diğer türden ağaçlardan çok daha değerlidir.

Mobilylar için hammaddeler olarak kullanılan ağaçlar, diğer türden ağaçlardan çok daha değerlidir.

Mobilylar için hammaddeler olarak kullanılan ağaçlar, diğer türden ağaçlardan çok daha değerlidir.

Mobilylar için hammaddeler olarak kullanılan ağaçlar, diğer türden ağaçlardan çok daha değerlidir.

Mobilylar için hammaddeler olarak kullanılan ağaçlar, diğer türden ağaçlardan çok daha değerlidir.

Mobilylar için hammaddeler olarak kullanılan ağaçlar, diğer türden ağaçlardan çok daha değerlidir.

Mobilylar için hammaddeler olarak kullanılan ağaçlar, diğer türden ağaçlardan çok daha değerlidir.

(HU)

FSC® tanúsítással rendelkező bútorkészlet

A bútorkészlet alapanyagaként használt faanyagok nemcsak környezetbarátak, hanem tartósak is.

A bútorkészlet alapanyagaként használt faanyagok nemcsak környezetbarátak, hanem tartósak is.

A bútorkészlet alapanyagaként használt faanyagok nemcsak környezetbarátak, hanem tartósak is.

A bútorkészlet alapanyagaként használt faanyagok nemcsak környezetbarátak, hanem tartósak is.

A bútorkészlet alapanyagaként használt faanyagok nemcsak környezetbarátak, hanem tartósak is.

A bútorkészlet alapanyagaként használt faanyagok nemcsak környezetbarátak, hanem tartósak is.

A bútorkészlet alapanyagaként használt faanyagok nemcsak környezetbarátak, hanem tartósak is.

A bútorkészlet alapanyagaként használt faanyagok nemcsak környezetbarátak, hanem tartósak is.

A bútorkészlet alapanyagaként használt faanyagok nemcsak környezetbarátak, hanem tartósak is.

A bútorkészlet alapanyagaként használt faanyagok nemcsak környezetbarátak, hanem tartósak is.

A bútorkészlet alapanyagaként használt faanyagok nemcsak környezetbarátak, hanem tartósak is.

A bútorkészlet alapanyagaként használt faanyagok nemcsak környezetbarátak, hanem tartósak is.

A bútorkészlet alapanyagaként használt faanyagok nemcsak környezetbarátak, hanem tartósak is.

A bútorkészlet alapanyagaként használt faanyagok nemcsak környezetbarátak, hanem tartósak is.

A bútorkészlet alapanyagaként használt faanyagok nemcsak környezetbarátak, hanem tartósak is.

A bútorkészlet alapanyagaként használt faanyagok nemcsak környezetbarátak, hanem tartósak is.

A bútorkészlet alapanyagaként használt faanyagok nemcsak környezetbarátak, hanem tartósak is.

A bútorkészlet alapanyagaként használt faanyagok nemcsak környezetbarátak, hanem tartósak is.

A bútorkészlet alapanyagaként használt faanyagok nemcsak környezetbarátak, hanem tartósak is.

A bútorkészlet alapanyagaként használt faanyagok nemcsak környezetbarátak, hanem tartósak is.

A bútorkészlet alapanyagaként használt faanyagok nemcsak környezetbarátak, hanem tartósak is.

A bútorkészlet alapanyagaként használt faanyagok nemcsak környezetbarátak, hanem tartósak is.

A bútorkészlet alapanyagaként használt faanyagok nemcsak környezetbarátak, hanem tartósak is.

A bútorkészlet alapanyagaként használt faanyagok nemcsak környezetbarátak, hanem tartósak is.

A bútorkészlet alapanyagaként használt faanyagok nemcsak környezetbarátak, hanem tartósak is.

A bútorkészlet alapanyagaként használt faanyagok nemcsak környezetbarátak, hanem tartósak is.

A bútorkészlet alapanyagaként használt faanyagok nemcsak környezetbarátak, hanem tartósak is.

A bútorkészlet alapanyagaként használt faanyagok nemcsak környezetbarátak, hanem tartósak is.

A bútorkészlet alapanyagaként használt faanyagok nemcsak környezetbarátak, hanem tartósak is.

A bútorkészlet alapanyagaként használt faanyagok nemcsak környezetbarátak, hanem tartósak is.

A bútorkészlet alapanyagaként használt faanyagok nemcsak környezetbarátak, hanem tartósak is.

A bútorkészlet alapanyagaként használt faanyagok nemcsak környezetbarátak, hanem tartósak is.

A bútorkészlet alapanyagaként használt faanyagok nemcsak környezetbarátak, hanem tartósak is.

A bútorkészlet alapanyagaként használt faanyagok nemcsak környezetbarátak, hanem tartósak is.

A bútorkészlet alapanyagaként használt faanyagok nemcsak környezetbarátak, hanem tartósak is.

A bútorkészlet alapanyagaként használt faanyagok nemcsak környezetbarátak, hanem tartósak is.

A bútorkészlet alapanyagaként használt faanyagok nemcsak környezetbarátak, hanem tartósak is.

A bútorkészlet alapanyagaként használt faanyagok nemcsak környezetbarátak, hanem tartósak is.

