

Anleitung für den Doppelräucherofen NEW

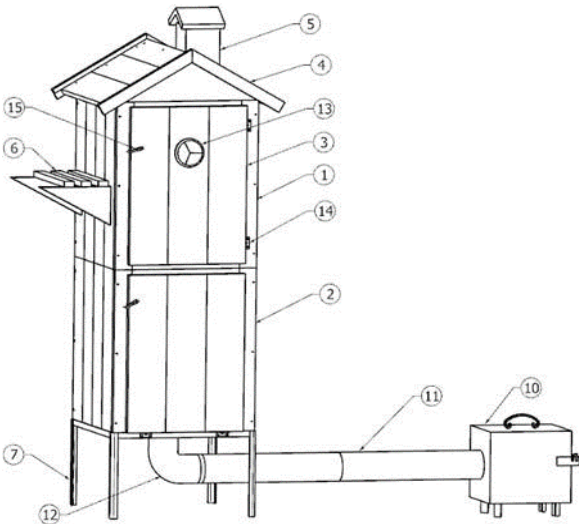

- 1x obere Kammer
- 1x untere Kammer
- 2x Türen 32x55 cm
- 1x Dach
- 1x Kamin
- 1x Regal: 2 Dreiecke, 3 Stöcke
- 1x Metallgestell
- 6x Stäbe zum Aufhängen von geräuchertem Fleisch
- 1x Metallabweiser
- 1x Metallfeuerstelle
- 2x Metallrohr
- 1x Metallkrümmer
- 1x Thermometer (der Splint muss entfernt werden)
- 4x Scharniere
- 4x Verschlüsse
- 60x Schrauben: 3,5 x 45
- 16x Schrauben: 3x16 mm
- 16 x Schrauben: 4x70 mm
- 12 x M6 Muttern und Schrauben
- Rahmen: 2x obere und untere Leisten: 500x40 mm
 - 2x Leisten: 500x60 mm

Schritt 1. Montage der oberen Kammer

- Komponenten:
- 1a. 1x Rückwand 46x58,5 cm
 - 1b. 2x Wand, Seite 48x58,5 cm
 - 1c. 1x Wandfront 50x58,5 cm

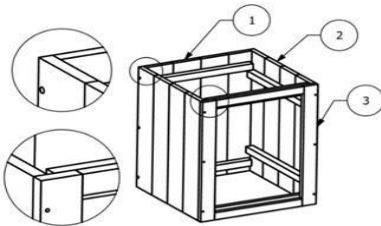

Wir beginnen mit dem Verbinden der Seitenwände mit der Rückwand. Richten Sie die Bretter sorgfältig aus und befestigen Sie sie mit den Schrauben 16. Beachten Sie, dass in den Seitenwänden bereits Löcher gebohrt sind. Lassen Sie uns nun mit dem Bau des Rahmens fortfahren, den Sie auf der Vorderseite des Räuchers platzieren werden. Dazu benötigen Sie 4 Bretter mit den Maßen 500x40 mm und 500x60 mm und 8 Schrauben (18) 4x70. Verschrauben Sie die Elemente wie im Bild unten gezeigt, beachten Sie, dass die in den Brettern gebohrten Löcher auf den Außenseiten liegen müssen, damit der Rahmen an der Kammer befestigt wird.

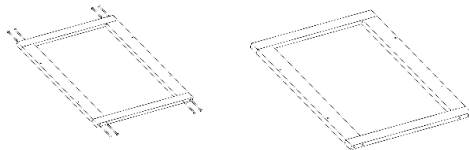

Schritt 2. Montage der Tür

Scharniere (13) von vorne mit Schrauben (17) an die Tür (2) schrauben. Montieren Sie dann die Tür mit den gleichen Schrauben (17) am Holzrahmen (20). Verschrauben Sie diese Front mit den anderen Wänden, mit jeweils 3 Schrauben (16) auf beiden Seiten in den Bohrlöchern. Die Tür kann sowohl auf der rechten als auch auf der linken Seite montiert werden, indem die

Scharniere (13) auf die entsprechende Seite gelegt und so verdreht werden, dass die Wände genau aneinander liegen. Auf der anderen Seite der Tür die Verschlüsse (14) platzieren. Setzen Sie das Thermometer (12) in das mittig gebohrte Loch ein. Entfernen Sie den unnötigen Messing-Splint vom Thermometer.

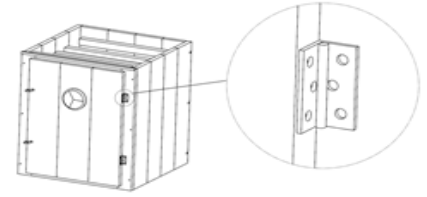

Schritt 3. Montage der unteren Kammer

Die untere Kammer wird wie die obere Kammer verschraubt, jedoch mit dem Unterschied, dass wir die Scharniere (Schrauben Pos. 17) unten an der Tür montieren. Zusätzlich sind in der unteren Kammer 2 Latten angebracht, um die obere Kammer darauf leichter montieren zu können.

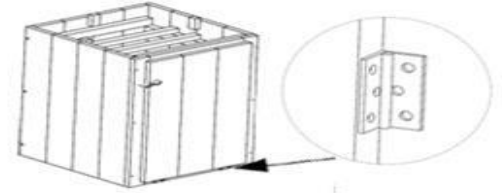

Schritt 4. Montage des Daches

- Komponenten:
- 4a. 2x Wände vom Dach 34x56,5 cm
 - 4b. 2x Vorderseite vom Dach
 - 4c. 4x Dachabdeckung
 - 5. 1x Kamin

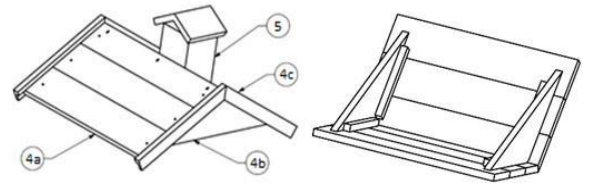

Zu Beginn werden die beiden Dachseiten (4a) mit der an die Leisten von unten angrenzenden Dreiecksfläche (4b), wie in der Zeichnung unten dargestellt, verschraubt. Befestigungslöcher sind bereits gebohrt. Anschließend von der Vorderseite des Daches 4 Abdeckleisten (4c) und den Kamin (5) mit vier Schrauben durch die zuvor gebohrten Löcher schrauben.

Schritt 5. Montage des Regals

Beginnen Sie die Montage des Regals, indem Sie an die Dreiecke (16) 3 Leisten schrauben. Dann schrauben Sie die Ablage (16) von innen in der Höhe, die uns am besten passt, in die Räucherammer.

Schritt 6. Montage der Feuerstelle mit dem Rahmen

Den Krümmer (12) über das an der Unterseite des Rahmens angeschweißte Rohr (7) schieben. Verbinden Sie dann die 2 Rohre (11) mit ihren gewellten Seiten miteinander und schieben Sie sie von der einen Seite auf den Krümmer und auf der anderen Seite über die Feuerbüchse (10). Platzieren Sie den Metallabweiser (9) über der Öffnung im Rahmen.

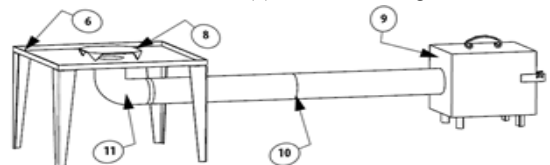

Schritt 7. Montage der kompletten Räucherei

Stellen Sie die untere Kammer des Räucherofens auf den Metallrahmen und stellen Sie die obere Kammer darauf. Legen Sie das Dach auf die obere Kammer. Verschrauben Sie die Ablage (6) an einer beliebigen Stelle mit der oberen Kammer. Der Räucherofen ist bereit. Viel Glück.

Achtung! Vor dem ersten Gebrauch sollte der Räucherofen ohne das Räucherfleisch durchgebrannt werden.