

VERSACE

VERSACE HISTORY

Milan 1978, first collection for women by "Gianni Versace Donna". A star was born - the Gianni Versace fashion house, set to become a symbol of Italian luxury and fashion worldwide.

The '80s were a time for expanding one's horizons, flanking clothing with the design and production of sophisticated accessories. The fashion house was an instant hit, with its watch collections (Atelier, 1989) designed in line with the maison's intrinsic style and characterised by the Medusa. It was generally agreed: Swiss made but Italian style. In 1996 Versace won the De Beers award with its "Tiara", a jewel of over 1200 diamonds and the most prestigious element of the collection.

That same year, Gianni Versace designed a limited edition collection of jewellery watches, springing from a collaboration between the famous designer and Franck Muller, who developed and produced it in Geneva. In 1998, Versace SA, an independent company for the production and international distribution of sophisticated watches, jewels and writing implements, was founded.

VERTIME COMPANY

Vertime BV was established by Versace and Timex in 2004, followed by DV One, symbol of the fashion house's new esprit. Produced in pure white or total black ceramic, this dynamic, plucky watch was an instant hit. A series of fine jewellery collections soon followed, marked by pure forms, refined materials and attention to detail.

The Swiss watch-making tradition and the Versace life-style permeating the collections were, as ever, recurrent. Gemstones ruled the day, with diamonds, rubies and sapphires in watches of the precious DV One full pavé collection, and rubies or sapphires in those of the DV One Chrono collection. In 2007 the fashion house worked significantly on its brands for men, developing high technology Swiss watches such as the DV One Chrono COSC ("Contrôle Officiel Suisse des Chronomètres"), produced in limited edition. The year 2008 marked a turning point for the company, with the introduction of the first mechanical timepiece with a Tourbillon mechanism, produced exclusively for Versace.

PRODUCT VALUES

TRADITION

Passion and devotion blend in the Versace collections of watches, jewels and pens. Respect for tradition combined with a constant search for perfection. Versace stands out for its impassioned study of the meaning and use of symbols, and of different materials and stones. The result: a skilful combination of creativity, know-how and technological innovation, leading the firm to reinterpret and reinvent timeless objects.

SWISS MADE

The technological know-how of the Swiss watch-making tradition is a guarantee of quality and precision.

The quality of every Versace watch is guaranteed by the “Swiss Made” marking. Every chronograph is subject to strict controls, and all products to rigorous tests. Swiss watch-making is synonymous with production, precision and innovation.

ITALIAN STYLE

Produced in the studios of famous designers, under the aegis of Versace's artistic direction. Exclusive design for those who love to stand out, playing and gambling with different styles and contrasts.

The firm's ever precious and elegant jewels, watches and accessories are icons of the VERSACE style, characterised by clean lines, precious materials and the fashion house's traditional colours and designs: Greek frets and the Medusa. And so, classical aesthetics meets the essence of the modern day world, creating a distinctively modern and seductive style.

LUXURY

Attention to detail, with a long tradition of prestigious craftsmanship, perfection, sophistication and use of precious materials; Italian creativity and style are all this, and more. Every object is studied and created to reflect the essential spirit of Versace. Attention to detail is the fashion house's most distinguishing feature.

The collections espouse the brand's seduction, the precision of Swiss watch-making and the sophistication of Italian fine jewellery.

Because Versace is synonymous with elegance, sophistication and attention to detail.

EXCELLENCE

A constant search for precious, refined and innovative materials, such as ceramic, and their use in watches and jewels, contribute to create a highly appealing design.

An important legacy, born of the successful combination of experience and tradition, quality and innovative design. Diamonds and precious stones selected by expert gemmologist, high tech ceramic, 18 karat gold, anti-scratch sapphire crystal, selected premium leather - these are just some of the ingredients of the Versace products.

PRECIOUSNESS

Constant, eternal, almost infinite. Versace's precious accessories form a guiding thread between past and present, between classicism and non-conformism, between elegance and contemporary luxury. It is an extraordinary world of timeless passion. Ancient symbols are combined with classic elements, rendering each Versace product a timeless, elegant and unique piece of art. Watches, jewels and pens don't follow the dictates of fashion. They create them.

ETHICS

All Versace products conform to UN Resolutions, the Kimberly Process and the Guarantee System. Versace buys diamonds exclusively from legitimate sources, because it believes in the importance of ethics.

CONGRATULATIONS

Congratulations on choosing a watch of the famous VERSACE maison, synonymous with luxury, elegance, sophistication and a constant search for high quality.

GENERAL MAINTENANCE

SERVICING

To ensure your watch keeps functioning for many years to come, follow carefully the instructions contained in this manual and have your watch serviced every 3-4 years by a VERSACE Boutique, an authorized dealer or a VERSACE assistance centre.

Only VERSACE Boutiques, authorized dealers and VERSACE assistance centres are authorized to service your watch.

Assistance centres are regularly trained by the fashion house, ensuring high quality of service. Any repair not carried out at a VERSACE Boutique, an authorized dealer or a VERSACE assistance centre shall not be covered by the International Warranty. The same applies to the use of spare parts not complying with the criteria specified by VERSACE.

WATER RESISTANCE

The watch is water resistant thanks to a series of seals that deteriorate due to wear. For normal watch use, we therefore recommend checking water resistance at least every two years. If the watch is used in underwater sports, this check should be performed annually. Do not operate the crown or chronograph pushers when the watch is wet because water could enter the movement and damage it. All Versace watches are water resistant. The level of water resistance is indicated on the case back after the words "Water Resistant", but the recommendations below should be followed:

WATER RESISTANCE	USE
30 meters/3 ATM/3 BAR	Resists small amounts of water like hand washing and rain.
50 meters/5 ATM/5 BAR	Suitable for showering and bathing.
100 meters/10 ATM/10 BAR	Suitable for swimming and snorkeling.
200 meters/20 ATM/20 BAR	Suitable for standard dives.

EXTERNAL CLEANING

Wash your VERSACE watch in warm soapy water, using a soft brush. Rinse carefully with fresh water and dry with a soft dry cloth.

Do not dry the strap on a hot surface or directly in the sun as the rapid evaporation of water could damage its shape and quality.

CERAMIC

Ceramic is an innovative material, extremely resistant to scratches and skin friendly.

Non-oxidizing and inert to chemical agents, it guarantees a long durability of your watch.

The hardness index of Versace ceramic is 9 out of 10 on the Mohs scale, while that of diamond is 10.

Please note that ceramic is a very hard material, but not indestructible.

Versace ceramic watches must be treated with care.

If hit hard, knocked sharply or dropped, ceramic components may break.

WINDING QUARTZ WATCHES

Quartz watches are battery-powered, and therefore do not need to be wound.

The battery life is generally guaranteed for over 2 years of continuous use.

Never leave run-down batteries inside watches as they could leak, damaging the movement.

BATTERY REPLACEMENT:

Batteries must be replaced by a VERSACE Boutique, an authorized dealer or a VERSACE assistance centre.

In the event of having repairs carried out during the warranty period, you must submit the duly filled-in VERSACE Warranty Certificate.

WINDING MECHANICAL WATCHES WITH AUTOMATIC MOVEMENT

Mechanical movements are automatically wound up with the movements of the wrist. If not worn, the watch will function for just 42 hours. Following this period, the watch will have to be wound up by hand.

Winding the watch by hand (see the drawing: setting the time - watches with a crown):

To wind the watch when it is stopped, unscrew crown (position II), then wind the mechanism turning the crown anticlockwise 5 times.

ADJUSTING THE STRAP:

The watch must cling firmly to the wrist. Otherwise, the watch will be unable to wind up automatically.

SETTING THE TIME FROM CASE BACK

Quartz watches with a time-setting button:

To set this kind of watch, you must press the button placed on the back of the case.

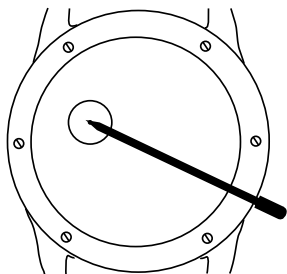

1/ SETTING THE HOUR:

The hour is set by pressing the time-setting button for 2-4 seconds. The two hands move at the same time: the hour hand rotates by 1 hour and the minute hand by 60 minutes. By pressing the time-setting button for longer (over 4 seconds), again the 2 hands will move at the same time, but faster.

2/ SETTING THE MINUTES:

When you have set the hour, set the minutes by pressing the button briefly (less than 2 seconds). Every time you press the button, the hand moves forward by a minute.

NOTE:

Every time you press the time-setting button, the hour and minute hands move forward.

This process cannot be inverted.

SETTING THE DATE/TIME

Watches with non-screw crowns:

The following instructions apply for both quartz and automatic movements.

Before adjusting the date or time, pull the crown out delicately. Set the time as required, then push the crown back to the original position.

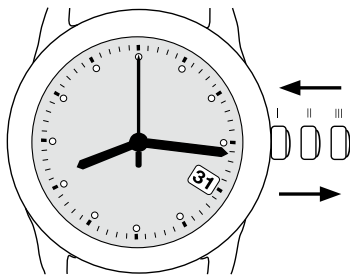

1/ SETTING THE DATE:

Pull the crown out delicately to position II.
Turn the crown clockwise to set the date.
Push the crown back to position I.

2/ SETTING THE HOUR:

Pull the crown out delicately to position III.
Turn the crown to move the hands to the
required time.
Push the crown back to position I.

SETTING THE DATE/TIME

Watches with screw crowns:

The crown is normally at position I.

When thoroughly screwed, the watch is fully water resistant. To set the date and time, unscrew the crown and pull it out to position II or III.

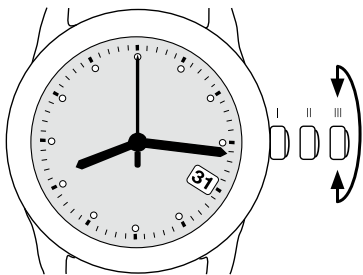

1/ SETTING THE DATE:

Unscrew the crown and pull it out to position II.

Turn the crown clockwise to set the date.

IMPORTANT: do not set the date between 10pm and 2 am as the automatic date setting mechanism kicks in during this period and the movement could be damaged.

2/ SETTING THE TIME:

Unscrew the crown and pull it out to position III.

Turn the crown clockwise to move the hands to the required time. On all models, the second hand stops so as to enable the precise time to be set.

WARNING: in order to set the time to the "exact second", pull the crown out to position III when the second hand is at 60. The second hand will stop. Set the time as required, then push the crown back to position I and screw. The second hand will start working again.

AUTOMATIC SKELETON WATCH

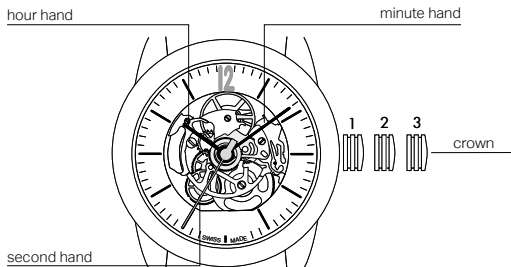

1/ SETTING THE TIME:

Pull out the crown to position 3, turn it anticlockwise until the desired time is reached, return the crown to position 1.

Note: the watch is self-winding by the movements of the wrist. To wind the watch by hand, rotate the crown clockwise for approximately 20 full crown turns.

AUTOMATIC WATCH WITH CALENDAR

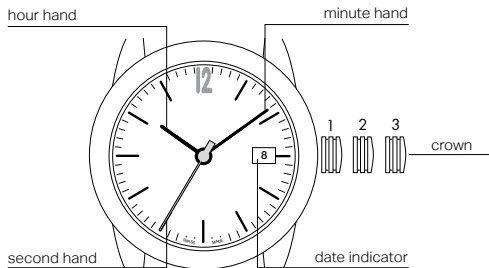

1/ SETTING THE DATE:

Pull out the crown to position 2, rotate it until the correct date appears, push it back to position 1.

Note: rapid date correction is not possible between 8 p.m. and 2 a.m.

2/ SETTING THE TIME:

Pull out the crown to position 3, turn it until the desired time is reached (please note that at every passing of midnight the date changes), return the crown to position 1.

Note: the watch is self-winding by the movements of the wrist. To wind the watch by hand, rotate the crown clockwise.

AUTOMATIC WATCH WITH CALENDAR AND SMALL SECOND

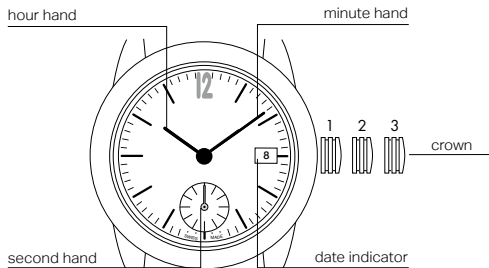

1/ SETTING THE DATE:

Pull out the crown to position 2, rotate it until the correct date appears, push it back to position 1.

Note: rapid date correction is not possible between 8 p.m. and 2 a.m.

2/ SETTING THE TIME:

Pull out the crown to position 3, turn it until the desired time is reached (please note that at every passing of midnight the date changes), return the crown to position 1.

Note: the watch is self-winding by the movements of the wrist. To wind the watch by hand, rotate the crown clockwise.

QUARTZ WATCH WITH MOON PHASE

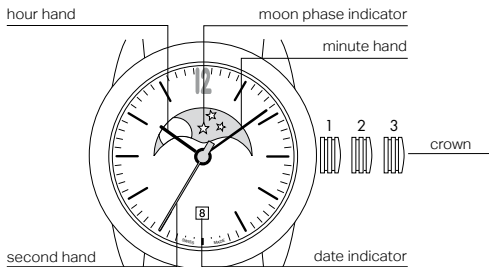

1/ SETTING THE DATE:

Pull out the crown to position 2, rotate it until the correct date appears, push the crown back to position 1.

Note: rapid date correction is not possible between 9.30 pm and midnight.

2/ SETTING THE TIME:

Pull out the crown to position 3, turn it until the desired time is reached (please note that at every passing of midnight the date changes), return the crown to position 1.

3/ CORRECTING THE MOON PHASE:

Pull out the crown to position 3, keep turning it until the current moon phase display appears. The operation may take many crown turns. Push the crown back into position 2 and adjust the date.

Return the crown to position 1.

QUARTZ GMT ALARM

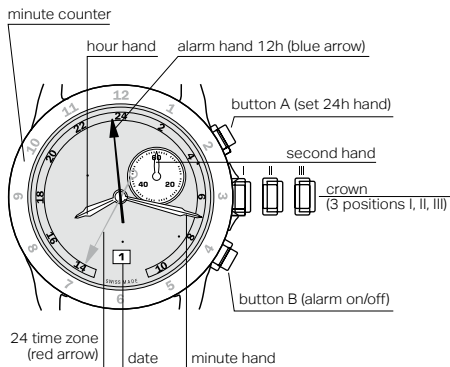

1/ SETTING THE 2ND TIME ZONE:

Pull the crown out to position II. Press button A until the 24h time zone hand has reached the desired hour.

Second time hours are indicated in the outer part of the dial (24 h).

Release button A.

Push the crown back to position I.

2/ SETTING THE ALARM:

Pull the crown out to position II.

Turn the crown anticlockwise to set the alarm time.

Push the crown back to position I.

2/ ALARM ON/OFF:

Push button B one time. Two “bip” means that the alarm is on.

Push button B one time again. One “bip” means that the alarm is off.

When the alarm is ringing, push button B to stop it.

QUARTZ GMT

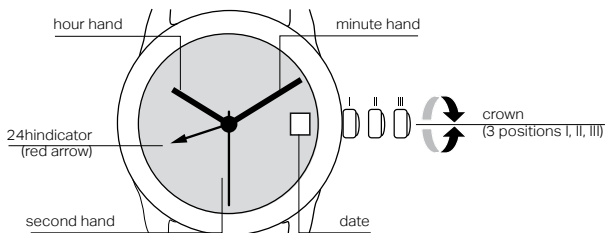

1 / SETTING 2ND TIME ZONE:

Pull the crown out to position II (watch still running).
Turn the crown anticlockwise until the desired time appears.
Push the crown back into position I.

2/ SETTING THE TIME:

Pull the crown out to position III (watch stopped).
Turn the crown, until the current time is displayed (remember the 24-hour cycle).
Push the crown back into position I.

3/ SETTING THE DATE:

Pull the crown out to position II (watch still running).
Turn the crown clockwise until the required date appears.
Push the crown back into position I.

QUARTZ MULTIFUNCTION

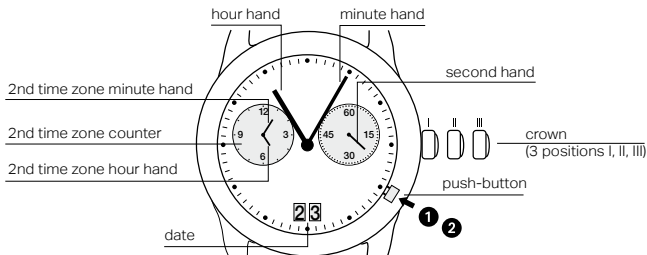

I / SETTING THE DATE:

Pull out the crown to position II (the watch continues to run).
Turn the crown until the correct date appears.
Push the crown back into position I.

2/ SETTING 2ND TIME ZONE:

- ❶ **Activation:** Press the push button for at least 2 seconds.
As soon as the 2nd time zone minute hand jumps forward one minute, this mode of operation is activated.
- ❷ **Brief pressing:** (less than 1 second). Moves forward individual minutes.
Medium pressing: (1 to 2 second). Moves forward 1 hour.
Long pressing: (longer than 2 seconds). The time zone is moved forward until the push button is released.

Please note:

If the push button is not pushed for ten seconds, the setting mode is deactivated.
Please see point no ❶ for activation.

QUARTZ CHRONOGRAPH (INDIGLO)

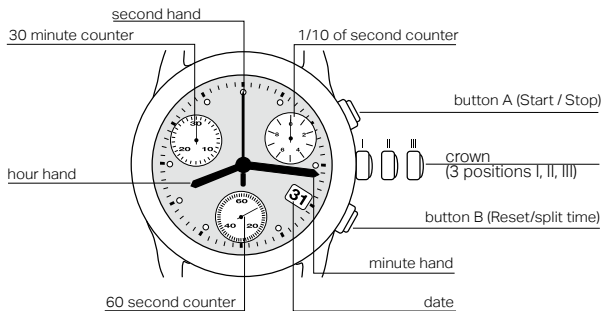

Before being able to time, the hands of the chronograph must be at the initial position (see setting the counters to zero).

a) TO START TIMING WITH THE CHRONOGRAPH: press button A.

Press it again to measure the time elapsed and a third time to start timing again. In this way you can add various timings at different intervals.

b) TO SET THE CHRONOGRAPH TO ZERO: simply press button B once.

The counter hands will move back to the initial position.

*** VEM 921 INDIGLO ELECTROLUMINESCENT TECHNOLOGY** – illuminates the dial at night and in low light conditions.

1 / TO ILLUMINATE THE DIAL: with the crown in the I position, push the crown in.

QUARTZ CHRONOGRAPH

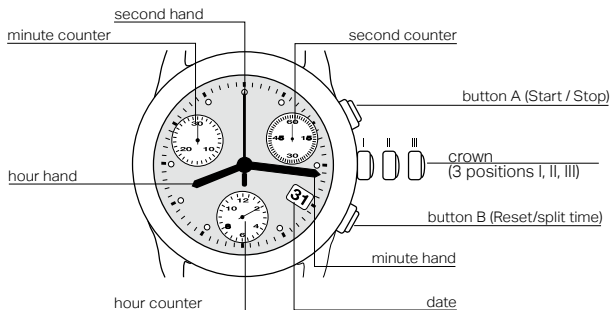

Before being able to time, the hands of the chronograph must be at the initial position (see setting the counters to zero).

- a) TO START TIMING WITH THE CHRONOGRAPH:** press button A.
Press it again to measure the time elapsed and a third time to start timing again.
In this way you can add various timings at different intervals.
- b) TO SET THE CHRONOGRAPH TO ZERO:** simply press button B once.
The counter hands will move back to the initial position.

QUARTZ CHRONOGRAPH

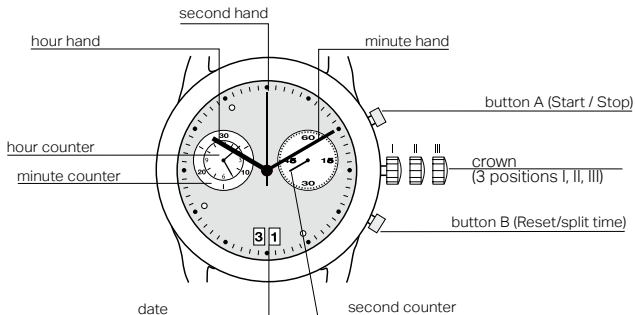

Before being able to time, the hands of the chronograph must be at the initial position (see setting the counters to zero).

- a) TO START TIMING WITH THE CHRONOGRAPH:** press button A.
Press it again to measure the time elapsed and a third time to start timing again.
In this way you can add various timings at different intervals.
- b) TO SET THE CHRONOGRAPH TO ZERO:** simply press button B once.
The three chronograph hands will be reset to their zero positions.

CONGRATULAZIONI

Congratulazioni per aver scelto un orologio della celebre maison VERSACE, espressione di lusso, eleganza, raffinatezza e costante ricerca di alta qualità.

CONSIGLI DI MANUTENZIONE GENERALI

REVISIONE

Per un funzionamento ottimale del suo orologio per molti anni, le consigliamo di seguire scrupolosamente i consigli contenuti in queste istruzioni d'uso e di far controllare l'orologio ogni 3-4 anni da una Boutique VERSACE, un concessionario autorizzato o un centro di servizio assistenza omologato VERSACE.

Solo le Boutique VERSACE, i concessionari autorizzati VERSACE e i centri di servizio assistenza omologati sono autorizzati ad effettuare interventi sul Suo orologio. Regolarmente formati dalla marca, i centri di servizio assistenza assicurano un servizio di alta qualità. Ogni intervento non effettuato da una Boutique VERSACE, un concessionario autorizzato VERSACE o un centro di servizio assistenza autorizzato dalla marca espone l'orologio a seri rischi, non coperti dalla Garanzia Internazionale. Lo stesso vale per l'utilizzazione di pezzi di ricambio che non corrispondono ai criteri prescritti da VERSACE.

RESISTENZA ALL'ACQUA

La resistenza all'acqua dell'orologio è garantita da una serie di guarnizioni che si degradano a causa dell'usura. Per un utilizzo normale dell'orologio si consiglia pertanto di far effettuare un controllo di tale resistenza almeno una volta ogni due anni. Nel caso in cui l'orologio fosse usato in attività sportive subacquee, il controllo va effettuato con cadenza annuale. Si raccomanda di non manipolare mai la corona o i pulsanti del cronografo quando l'orologio è bagnato; infatti, l'acqua potrebbe entrare nella cassa e danneggiare il movimento. Tutti gli orologi VERSACE sono resistenti all'acqua. Il grado di resistenza è riportato sul fondello della cassa dopo la dicitura "Water Resistant", ma è necessario seguire le seguenti raccomandazioni:

RESISTENZA ALL'ACQUA	USO
0 metri/3 ATM/3 BAR	Resiste a piccole quantità di acqua, come lavarsi le mani, pioggia.
50 metri/5 ATM/5 BAR	Adatto alla doccia e al bagno.
100 metri/10 ATM/10 BAR	Adatto al nuoto e allo snorkeling.
200 metri/20 ATM/20 BAR	Adatto alle immersioni.

PULIZIA ESTERNA

Si raccomanda di lavare il proprio orologio VERSACE in acqua tiepida e sapone, con l'ausilio di una spazzola morbida. Risciacquare accuratamente con acqua dolce e asciugare con un panno morbido e asciutto. È importante non far asciugare i cinturini su una superficie calda o esposti direttamente ai raggi solari poiché un'evaporazione rapida dell'acqua provocherebbe danni nella forma e nella qualità.

CERAMICA

La ceramica è un materiale innovativo, estremamente resistente ai graffi e antiallergico. Non-ossidante e inerte ad agenti chimici, garantisce una lunga durabilità all'orologio.

L'indice di durezza della ceramica Versace è di 9 su 10 sulla scala di Mohs, mentre quella del diamante equivale a 10.

La ceramica è un materiale molto duro, ma non è indistruttibile. Gli orologi Versace in ceramica devono essere trattati con cura. Se le componenti in ceramica vengono colpite duramente, se vengono a contatto con un oggetto appuntito o se vengono fatte cadere, si potrebbero rompere.

RICARICA DEGLI OROLOGI AL QUARZO

Gli orologi al quarzo sono alimentati da una pila e non necessitano pertanto di essere ricaricati. La loro autonomia è generalmente superiore ai 2 anni in condizioni di funzionamento continuo.

Si raccomanda di non lasciare mai una pila scarica all'interno dell'orologio in quanto potrebbero verificarsi delle perdite che potrebbero danneggiare il movimento.

SOSTITUZIONE DELLA PILA:

La sostituzione della pila va fatta in una Boutique VERSACE, presso concessionari autorizzati o in un centro di servizio assistenza autorizzato VERSACE.

Per qualsiasi intervento effettuato durante il periodo di garanzia, è indispensabile presentare il Certificato di Garanzia VERSACE debitamente compilato.

RICARICA DEGLI OROLOGI MECCANICI CON MOVIMENTO AUTOMATICO

La ricarica di un movimento meccanico con ricarica automatica avviene grazie ai movimenti del polso. Non indossato, l'orologio dispone di una riserva di funzionamento di 42 ore. Oltre questo limite di autonomia, si rende necessaria una ricarica manuale.

Ricarica manuale (si veda il disegno: regolazione dell'ora - orologi con corona):
Per ricaricare l'orologio quando è fermo, svitare la corona (posizione II) poi ricaricare il meccanismo facendo fare 5 giri completi alla corona in senso antiorario.

REGOLAZIONE DEL CINTURINO:

È importante che l'orologio aderisca bene al polso. In caso contrario, l'orologio perde la capacità di ricaricarsi automaticamente.

REGOLAZIONE DELL'ORA

Orologi al quarzo con tasto correttore:

Per regolare questo tipo di orologio è necessario esercitare una pressione sul pulsante situato sul retro della cassa dell'orologio.

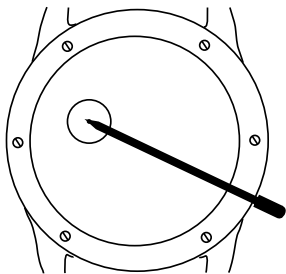

1/ REGOLAZIONE DELLE ORE:

La regolazione delle ore si effettua esercitando una breve pressione di 2-4 secondi sul tasto-correttore. Le due lancette avanzano contemporaneamente: quella delle ore fa una rotazione di un'ora, quella dei minuti una rotazione di 60 minuti. Premendo più a lungo sul tasto-correttore (pressione continua di oltre 4 secondi), le 2 lancette avanzano contemporaneamente ma molto più velocemente.

2/ REGOLAZIONE DEI MINUTI:

Raggiunta l'ora desiderata, i minuti si regolano effettuando pressioni brevi (meno di 2 secondi). Ogni pressione fa avanzare la lancetta di un minuto.

NOTA:

Ogni pressione esercitata sul tasto-correttore fa avanzare le lancette delle ore e dei minuti. Il processo non può essere invertito.

REGOLAZIONE DATA/ORA

Orologi con corona non avvitata:

Le seguenti indicazioni sono valide sia per il movimento al quarzo sia per il movimento automatico. Prima di ogni correzione della data o dell'ora, occorre liberare la corona tirandola delicatamente. Dopo aver effettuato le manipolazioni desiderate, reinserire perfettamente la corona riportandola nella posizione iniziale.

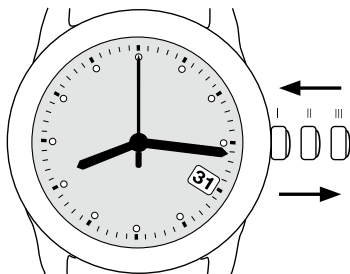

1/ REGOLAZIONE DELLA DATA:

Tirare delicatamente la corona ed estrarla in posizione II.

Girare la corona in senso orario per ottenere la data desiderata.

Reinserire la corona riportandola nella posizione iniziale 1.

2/ REGOLAZIONE DELL'ORA:

Tirare delicatamente la corona ed estrarla in posizione III.

Girare la corona per spostare le lancette fino all'ora desiderata.

Reinserire la corona riportandola nella posizione iniziale 1.

REGOLAZIONE DATA/ORA

Orologi con corona a vite:

La corona si trova normalmente nella posizione 1. Quando perfettamente avvitata, l'orologio è impermeabile.

Per procedere alla regolazione della data o dell'ora occorre svitare la corona ed estrarla in posizione II o III.

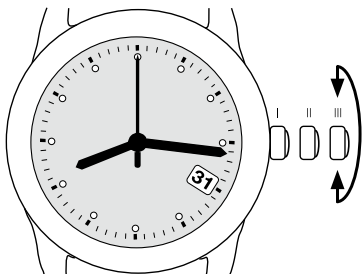

1/ REGOLAZIONE DELLA DATA:

Svitare la corona ed estrarla in posizione II. Girare la corona in senso orario per la regolazione della data.

IMPORTANTE: non regolare la data tra le 10 di sera e le 2 del mattino poiché il meccanismo di cambio automatico della data entra in funzione in questo arco di tempo e il movimento si potrebbe danneggiare.

2/ REGOLAZIONE DELL'ORA:

Svitare la corona ed estrarla in posizione III. Girare la corona in senso orario per spostare le lancette fino all'ora desiderata. Su ogni modello l'arresto della lancetta dei secondi consente una regolazione precisa.

ATTENZIONE: per impostare l'ora al "secondo esatto" è necessario estrarre la corona in posizione III quando la lancetta dei secondi è su 60. La lancetta dei secondi si ferma. Eseguita la regolazione, riporre la corona in posizione I e riavvitarla. La lancetta dei secondi ricomincia a funzionare.

OROLOGIO SCHELETRATO AUTOMATICO

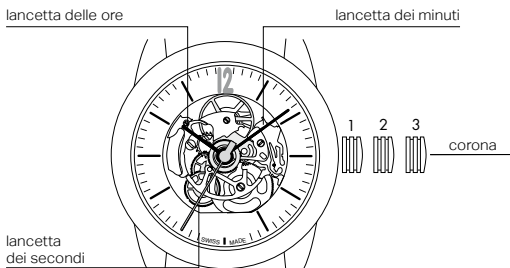

1/ REGOLAZIONE DELL'ORA:

Estrarre la corona in posizione 3, ruotarla in senso antiorario fino a raggiungere l'ora desiderata, riportare la corona in posizione 1.

Nota: gli orologi automatici sono mantenuti in carica con il movimento del polso di chi li indossa. Per caricare manualmente l'orologio ruotare la corona in senso orario per circa 20 rotazioni complete.

OROLOGIO AUTOMATICO CON CALENDARIO

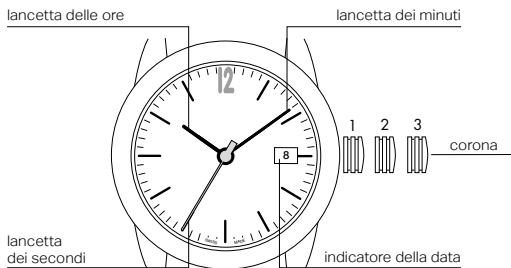

1/ REGOLAZIONE DELLA DATA:

Estrarre la corona in posizione 2, ruotarla fino ad ottenere la data desiderata, riportare la corona in posizione 1.

Nota: la regolazione rapida della data non deve essere effettuata tra le ore 20.00 e le ore 2.00.

2/ REGOLAZIONE DELL'ORA:

Estrarre la corona in posizione 3, ruotarla fino ad ottenere l'ora desiderata (si noti che ad ogni passaggio della mezzanotte la data cambia), riportare la corona in posizione 1.

Nota: gli orologi automatici sono mantenuti in carica con il movimento del polso di chi li indossa. Per caricare manualmente l'orologio ruotare la corona in senso orario.

OROLOGIO AUTOMATICO CON CALENDARIO E PICCOLI SECONDI

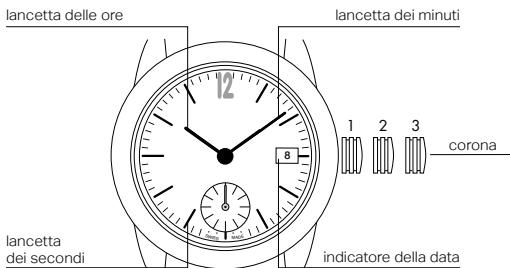

1/ REGOLAZIONE DELLA DATA:

Estrarre la corona in posizione 2, ruotarla fino ad ottenere la data desiderata, riportare la corona in posizione 1.

Nota: la regolazione rapida della data non deve essere effettuata tra le ore 20.00 e le ore 2.00.

2/ REGOLAZIONE DELL'ORA:

Estrarre la corona in posizione 3, ruotarla fino ad ottenere l'ora desiderata (si noti che ad ogni passaggio della mezzanotte la data cambia), riportare la corona in posizione 1.

Nota: gli orologi automatici sono mantenuti in carica con il movimento del polso di chi li indossa. Per caricare manualmente l'orologio ruotare la corona in senso orario.

OROLOGIO AL QUARZO CON FASI LUNARI

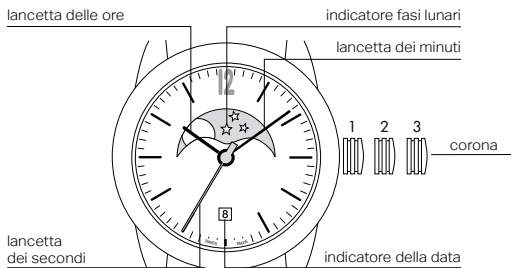

1/ REGOLAZIONE DELLA DATA:

Estrarre la corona in posizione 2, ruotarla fino ad ottenere la data desiderata, riportare la corona in posizione 1

Note: non è possibile eseguire la correzione rapida della data tra le 21.30 e mezzanotte.

2/ REGOLAZIONE DELL'ORA:

Estrarre la corona in posizione 3, ruotarla fino ad ottenere l'ora desiderata (si noti che ad ogni passaggio della mezzanotte la data cambia), riportare la corona in posizione 1.

3/ REGOLAZIONE DELLE FASI LUNARI:

Estrarre la corona in posizione 3, continuare a ruotarla fino ad ottenere l'indicatore della fase lunare corrente. Possono occorrere numerose rotazioni della corona per eseguire l'operazione. Riportare la corona in posizione 2 e regolare la data. Riportare la corona in posizione 1.

GMT AL QUARZO CON ALLARME

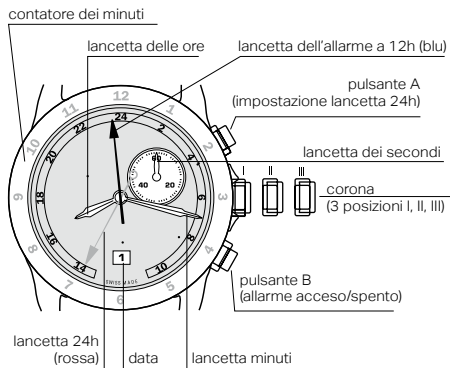

1/ REGOLAZIONE DEL SECONDO FUSO ORARIO:

Svitare la corona ed estrarla in posizione II.

Premere il pulsante A finché la lancetta 24h con funzione a doppio fuso orario ha raggiunto l'ora desiderata.

Il secondo fuso orario è indicato nella parte esterna del quadrante (24h). Rilasciare il pulsante A.

Reinserire la corona riportandola nella posizione iniziale I.

2/ REGOLAZIONE DELL'ALLARME:

Svitare la corona ed estrarla in posizione II.

Girare la corona in senso antiorario per impostare l'ora per l'allarme.

Reinserire la corona riportandola nella posizione iniziale I.

2/ ALLARME ACCESO/SPENTO:

Premere il pulsante B. Due "bip" significano che l'allarme è acceso.

Premere il pulsante B una seconda volta. Un "bip" significa che l'allarme è spento.

Quando l'allarme sta suonando, premere il pulsante B per fermarlo.

GMT AL QUARZO

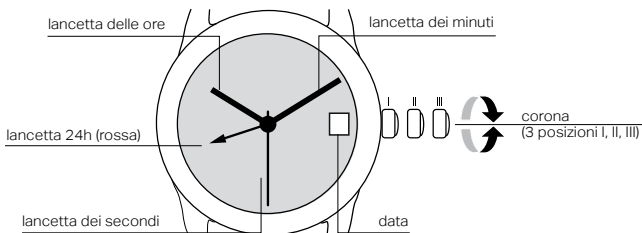

1 / REGOLAZIONE DEL SECONDO FUSO ORARIO:

Estrarre la corona in posizione II (l'orologio continua a funzionare).
Girare la corona in senso antiorario per ottenere l'orario desiderato.
Reinserire la corona riportandola nella posizione iniziale I.

2/ REGOLAZIONE DELL'ORA:

Estrarre la corona in posizione III (l'orologio si ferma).
Girare la corona in senso orario per spostare le lancette fino all'ora desiderata.
Reinserire la corona riportandola nella posizione iniziale I.

3/ REGOLAZIONE DELLA DATA:

Estrarre la corona in posizione II (l'orologio continua a funzionare).
Girare la corona in senso orario per ottenere la data desiderata.
Reinserire la corona riportandola nella posizione iniziale I.

MULTIFUNZIONE AL QUARZO

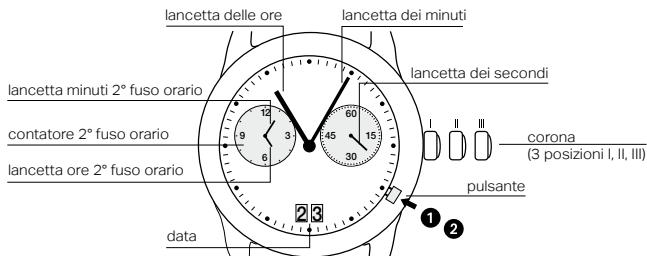

I / REGOLAZIONE DELLA DATA:

Estrarre la corona in posizione II (l'orologio continua a funzionare).
Girare la corona in senso orario per ottenere la data desiderata.
Reinserire la corona riportandola nella posizione iniziale I.

2/ REGOLAZIONE DEL SECONDO FUSO ORARIO:

❶ **Attivazione:** Premere il pulsante per almeno 2 secondi.

Questa modalità di funzionamento si attiva non appena la lancetta dei minuti del secondo fuso orario avanza di un minuto.

❷ **Pressione breve:** (meno di 1 secondo). Premendo il pulsante per meno di 1 secondo sarà possibile regolare la lancetta dei minuti del secondo fuso orario.

Pressione media: (tra 1 e 2 secondi). Premendo il pulsante tra 1 e 2 secondi sarà possibile regolare la lancette delle ore del 2nd fuso orario del secondo fuso.

Pressione prolungata (più di 2 secondi). Premendo il pulsante per più di 2 secondi, il fuso orario avanza fino a quando il pulsante non viene rilasciato.

Nota bene:

La regolazione viene disattivata se il pulsante non viene premuto per più di 10 secondi.

Fare riferimento al punto ❶ per la riattivazione.

CRONOGRAFO AL QUARZO (INDIGLO)

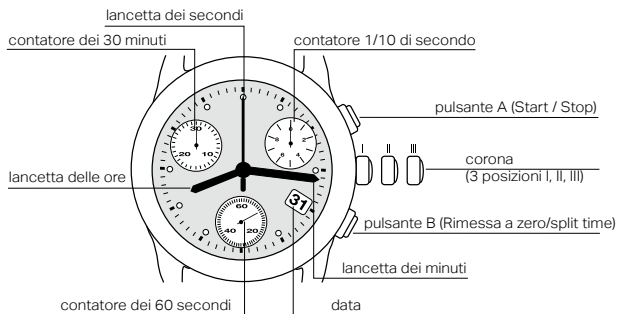

Prima di ciascun cronometraggio, occorre che le lancette del cronografo siano nella posizione iniziale (vedi azzeramento dei contatori).

a) PER AVVIARE LA FUNZIONE CRONOGRAFO, E QUINDI IL CRONOMETRAGGIO DEL TEMPO:

premere il pulsante A.

Con una seconda pressione si misura il tempo trascorso e con una terza pressione si rilancia la funzione. In questo modo è possibile sommare il cronometraggio di più tempi presi a intervalli diversi.

b) PER AZZERARE IL CRONOGRAFO: basta premere una volta il pulsante B.

Le lancette tornano in posizione iniziale.

TECNOLOGIA ELETTROLUMINESCENTE INDIGLO VEM 921 - illumina il quadrante di notte e in condizioni di scarsa luminosità.

1 / COME ILLUMINARE IL QUARANTE: con la corona in posizione I, spingerla verso l'interno.

CRONOGRAFO AL QUARZO

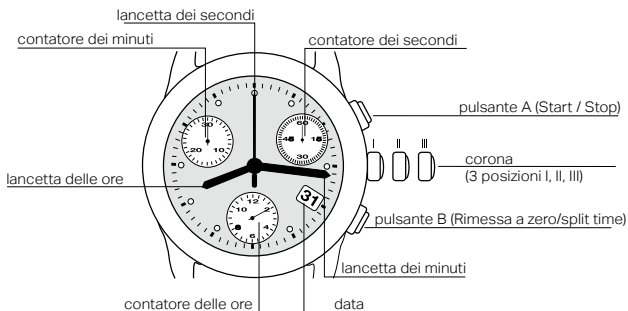

Attenzione prima di ciascun cronometraggio, le lancette del cronografo devono trovarsi nella posizione iniziale. (vedi azzeramento dei contatori).

a) PER AVVIARE LA FUNZIONE CRONOGRAFO, E QUINDI IL CRONOMETRAGGIO DEL TEMPO:

premere il pulsante A.

Con una seconda pressione si misura il tempo trascorso e con una terza pressione si rilancia la funzione. In questo modo è possibile sommare il cronometraggio di più tempi presi a intervalli diversi.

b) PER AZZERARE IL CRONOGRAFO: basta premere una volta il pulsante B.

Le lancette tornano in posizione iniziale.

CRONOGRAFO AL QUARZO

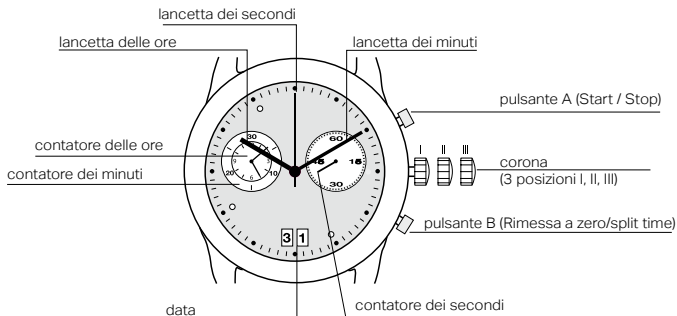

Prima di ciascun cronometraggio, occorre che le lancette del cronografo siano nella posizione iniziale (vedi azzeramento dei contatori).

a) PER AVVIARE LA FUNZIONE CRONOGRAFO, E QUINDI IL CRONOMETRAGGIO DEL TEMPO:

premere il pulsante A.

Con una seconda pressione si misura il tempo trascorso e con una terza pressione si rilancia la funzione. In questo modo è possibile sommare il cronometraggio di più tempi presi a intervalli diversi.

b) PER AZZERARE IL CRONOGRAFO: basta premere una volta il pulsante B.

Le lancette tornano in posizione iniziale.

HERZLICHEN GLÜCKWUNSCH

Herzlichen Glückwunsch, dass Sie sich für eine Uhr aus dem berühmten Modehaus VERSACE entschieden haben, Ausdruck von Luxus, Eleganz, Ausgesuchtheit und kontinuierlichem Streben nach Qualität.

EMPFEHLUNGEN ZUR ALLGEMEINEN PFLEGE

REVISION

Für eine optimale Funktion Ihrer Uhr über viele Jahre hinweg empfehlen wir die genaue Einhaltung der in dieser Gebrauchsanleitung enthaltenen Empfehlungen und eine Kontrolle der Uhr durch eine Boutique von VERSACE, einen Vertragshändler oder einen zugelassenen VERSACE-Kundendienst alle drei bis vier Jahre.

Nur die Boutiquen von VERSACE, die Vertragshändler von VERSACE und die zugelassenen Kundendienstzentren sind autorisiert, Eingriffe an Ihrer Uhr vorzunehmen.

Regelmäßig vom Markenunternehmen geschult, sichern die Kundendienstzentren einen Service hoher Qualität. Jegliche nicht von einer Boutique von VERSACE, einem Vertragshändler von VERSACE oder einem vom Markenunternehmen autorisierten Kundendienstzentrum ausgeführten Eingriffe stellen große Risiken dar, die nicht von der internationalen Garantie abgedeckt werden. Dasselbe gilt für den Einsatz von Ersatzteilen, die nicht den von VERSACE vorgeschriebenen Kriterien entsprechen.

WASSERDICHTHEIT

Die Wasserdichtigkeit der Uhr wird durch eine Reihe von Dichtungen gewährleistet, die sich mit der Zeit abnutzen. Bei normalem Gebrauch der Uhr empfehlen wir daher, die Wasserdichtigkeit mindestens alle zwei Jahre zu überprüfen. Wird die Uhr beim Unterwassersport verwendet, sollte diese Kontrolle jährlich durchgeführt werden. Betätigen Sie die Krone oder die Drücker des Chronographen nicht, wenn die Uhr nass ist, da Wasser in das Uhrwerk eindringen und es beschädigen könnte. Alle Uhren von Versace sind wasserdicht. Der Grad der Wasserdichtigkeit ist auf der Rückseite des Gehäuses hinter der Aufschrift „Water Resistant“ angegeben, aber die folgenden Empfehlungen sollten befolgt werden:

WASSERDICHTIGKEIT	VERWENDUNG
30 Meter/3 ATM/3 BAR	Widersteht kleinen Wassermengen, z. B. beim Händewaschen und Regen.
50 Meter/5 ATM/5 BAR	Geeignet zum Duschen und Baden.
100 Meter/10 ATM/10 BAR	Geeignet zum Schwimmen und Schnorcheln.
200 Meter/20 ATM/20 BAR	Geeignet für Standardtauchgänge.

EXTERNE REINIGUNG

Es wird empfohlen, Ihre Uhr von VERSACE in lauwarmem Wasser mit Seife und mit Hilfe einer weichen Bürste zu reinigen. Sorgsam mit Süßwasser abspülen und mit einem weichen und trockenem Tuch trocknen. Es ist wichtig, die Uhrenarmbänder nicht auf einer warmen Fläche trocknen zu lassen oder diese direkt Sonneneinstrahlung auszusetzen, da ein schnelles Verdampfen des Wassers zu Schäden an Form und Qualität führen würde.

KERAMIK

Keramik ist ein innovatives Material, sehr widerstandsfähig auf Ritzen, und hautfreundlich.

Keramik oxidiert nicht und wird von chemischen Stoffen nicht beschädigt, das garantiert ihrer Uhr ein langes Leben.

Die Härte von der Versace Keramik ist 9 auf 10 auf der Mohs Scala. Die Härte von einem Diamant ist hingegen 10.

Obwohl Keramik ein sehr hartes Material ist, ist es nicht unzerstörbar.

Nach einem harten Schlag, wenn sie mit etwas Scharferem in Kontakt kommen oder herunterfallen, können Keramik-Komponenten brechen.

AUFZIEHEN DER QUARZUHR

Die Quarzuhren sind batteriebetrieben und erfordern daher kein Aufziehen. Ihre Dauer beträgt normalerweise bei kontinuierlichem Betrieb mehr als zwei Jahre.

Es wird davon abgeraten, eine entladene Batterie in der Uhr zu belassen, da Verluste auftreten könnten, die das Räderwerk beschädigen könnten.

BATTERIEWECHSEL:

Der Batteriewechsel muss in einer Boutique von VERSACE, bei Vertragshändlern oder in einem autorisierten Kundendienstzentrum von VERSACE erfolgen.

Bei jeglichen Eingriffen während der Garantiezeit ist es unerlässlich, den gebührend ausgefüllten Garantieschein von VERSACE vorzulegen.

AUFZIEHEN MECHANISCHER UHREN MIT AUTOMATISCHEM RÄDERWERK

Das automatische Aufziehen eines mechanischen Räderwerks erfolgt dank der Bewegungen des Handgelenks. Wird sie nicht getragen, verfügt die Uhr über eine Reserve von 42 Stunden. Nach dieser Zeit muss sie manuell aufgezogen werden.

Manuelles Aufziehen (siehe Zeichnung: Uhrzeiteinstellung - Uhren mit Krone):

Um die Uhr aufzuziehen, wenn sie stehen geblieben ist, die Krone (Position II) lösen und dann das Uhrwerk aufziehen, indem fünf komplette Drehungen der Krone gegen den Uhrzeigersinn ausgeführt werden.

EINSTELLEN DES UHRENARMBANDS:

Es ist wichtig, dass die Uhr gut am Handgelenk anliegt. Andernfalls verliert die Uhr die Fähigkeit des automatischen Aufziehens.

EINSTELLUNG DER UHRZEIT

Quarzuhren mit Korrekturtaste:

Um diesen Uhrentyp einzustellen, muss Druck auf die Taste auf der Rückseite des Uhrengehäuses ausgeübt werden.

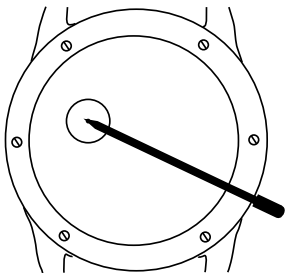

1/ STUNDENEINSTELLUNG:

Die Stundeneinstellung erfolgt durch kurzen Druck von 2-4 Sekunden auf die Korrekturtaste. Die beiden Zeiger bewegen sich gleichzeitig fort: der Stundenzeiger bewegt sich um eine Stunde weiter, der Minutenzeiger um 60 Minuten. Durch längeres Betätigen der Korrekturtaste (durchgehender Druck von mehr als vier Sekunden) bewegen sich die beiden Zeiger gleichzeitig, jedoch sehr viel schneller.

2/ MINUTENEINSTELLUNG:

Nach dem Einstellen der gewünschten Stunde werden die Minuten durch kurzes Drücken eingestellt (weniger als zwei Sekunden). Jeder Druck bewegt den Zeiger um eine Minute vor.

HINWEIS:

Jeder Druck auf die Korrekturtaste stellt die Zeiger der Stunden und Minuten vor. Der Vorgang kann nicht umgekehrt werden.

EINSTELLUNG VON DATUM/UHRZEIT

Uhren mit nicht verschraubter Krone:

Die folgenden Anweisungen gelten sowohl für die Quarzuhr als auch für das automatische Räderwerk. Vor jeglichen Korrekturen des Datums oder der Uhrzeit, muss die Krone durch vorsichtiges Ziehen gelöst werden. Nach den gewünschten Einstellungen die Krone wieder ganz hereindrücken und in Ausgangsposition bringen.

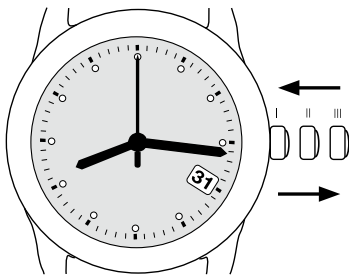

1/ DATUMSEINSTELLUNG:

Die Krone vorsichtig in Position II herausziehen.

Drehen Sie die Stellkrone im Uhrzeigersinn, um das gewünschte Datum zu erhalten.

Die Krone wieder hereinschieben und in Ausgangsstellung 1 bringen.

2/ EINSTELLUNG DER UHRZEIT:

Die Krone vorsichtig in Position III herausziehen.

Die Krone drehen, um die Zeiger auf die gewünschte Stunde zu stellen.

Die Krone wieder hereinschieben und in Ausgangsstellung 1 bringen.

EINSTELLUNG VON DATUM/UHRZEIT

Uhren mit Schraubkrone:

Die Krone befindet sich normalerweise in Position 1.

Wenn sie vollkommen angezogen ist, ist die Uhr wasserdicht. Um die Einstellung des Datums oder der Uhrzeit vorzunehmen, muss die Krone gelöst und in Position II oder III herausgezogen werden.

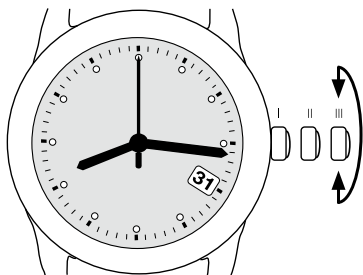

1/ DATUMSEINSTELLUNG:

Die Krone lösen und in Position II herausziehen.

Drehen Sie die Krone im Uhrzeigersinn, um das Datum einzustellen.

WICHTIG: das Datum nicht zwischen zehn Uhr abends und zwei Uhr morgens einstellen, da das Uhrwerk des automatischen Datumswechsels in dieser Zeitspanne in Betrieb ist und das Räderwerk Schaden nehmen könnte.

2/ EINSTELLUNG DER UHRZEIT:

Die Krone lösen und in Position III herausziehen.

Die Krone im Uhrzeigersinn drehen, um die Zeiger auf die gewünschte Stunde zu stellen. Auf jedem Modell gestattet der Anschlag des Sekundenzeigers eine genaue Einstellung.

ACHTUNG: um die Stunde „auf die Sekunde genau“ einzustellen, muss die Krone in Position III herausgezogen werden, wenn der Sekundenzeiger sich auf 60 befindet. Der Sekundenzeiger stoppt. Die Einstellung ausführen, die Krone wieder in Position I bringen und anziehen. Der Sekundenzeiger beginnt wieder zu laufen.

AUTOMATIK-SKELETTUHR

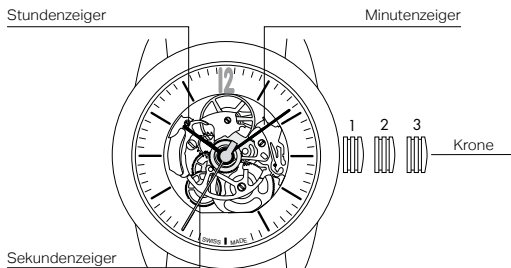

1/ EINSTELLUNG DER UHRZEIT:

Die Krone auf Position 3 herausziehen und gegen den Uhrzeigersinn auf die gewünschte Zeit drehen, die Krone wieder auf Position 1 zurücksetzen.

Anmerkung: Die Uhr wird durch die Armbewegung automatisch aufgezogen. Um die Uhr manuell aufzuziehen, die Krone zirka 20 komplette Umdrehungen im Uhrzeigersinn drehen.

AUTOMATISCHE UHR MIT KALENDER

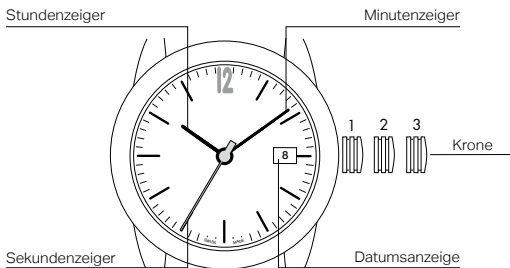

1/ DATUMSEINSTELLUNG:

Ziehen Sie die Krone in Position 2 heraus und drehen Sie sie, bis das gewünschte Datum angezeigt wird. Bringen Sie, wenn Sie die Uhrzeit eingestellt haben, die Krone wieder in die Normalposition 1 zurück.

Anmerkung: Stellen Sie nicht das Datum ein, wenn die Uhr eine Uhrzeit zwischen 20 und 02 Uhr anzeigt.

2/ EINSTELLUNG DER UHRZEIT:

Ziehen Sie die Krone in Position 3 vollständig heraus und drehen Sie sie, um die gewünschte Uhrzeit einzustellen (bei jedem Durchlauf von Mitternacht ändert sich das Datum).

Bringen Sie die Krone wieder in Position 1.

Anmerkung: Die Uhr lädt sich beim Tragen durch jede Bewegung des Handgelenks auf. Drehen Sie die Krone im Uhrzeigersinn, um die Uhr manuell aufzuziehen.

AUTOMATISCHE UHR MIT KALENDER UND KLEINEN SEKUNDEN

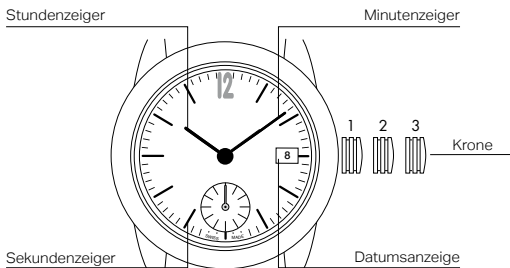

1/ DATUMSEINSTELLUNG:

Ziehen Sie die Krone in Position 2 heraus und drehen Sie sie, bis das gewünschte Datum angezeigt wird. Bringen Sie, wenn Sie die Uhrzeit eingestellt haben, die Krone wieder in die Normalposition 1 zurück.

Anmerkung: Stellen Sie nicht das Datum ein, wenn die Uhr eine Uhrzeit zwischen 20 und 02 Uhr anzeigt.

2/ EINSTELLUNG DER UHRZEIT:

Ziehen Sie die Krone in Position 3 vollständig heraus und drehen Sie sie, um die gewünschte Uhrzeit einzustellen (bei jedem Durchlauf von Mitternacht ändert sich das Datum).

Bringen Sie die Krone wieder in Position 1.

Anmerkung: Die Uhr lädt sich beim Tragen durch jede Bewegung des Handgelenks auf. Drehen Sie die Krone im Uhrzeigersinn, um die Uhr manuell aufzuziehen.

QUARZUHR MIT MONDPHASE

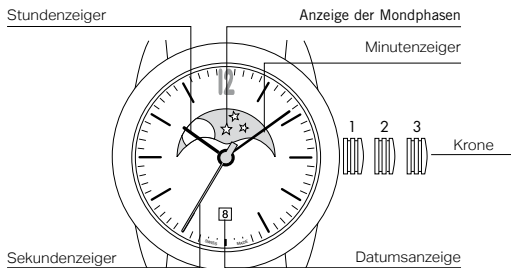

1/ DATUMSEINSTELLUNG:

Die Krone auf Position 2 herausziehen und drehen, bis das korrekte Datum erscheint. Die Krone wieder auf Position 1 zurücksetzen.

Anmerkung: schnelle Datumskorrektur ist zwischen 21.30 Uhr und Mitternacht nicht möglich.

2/ EINSTELLUNG DER UHRZEIT:

Ziehen Sie die Krone in Position 3 vollständig heraus und drehen Sie sie, um die gewünschte Uhrzeit einzustellen (bei jedem Durchlauf von Mitternacht ändert sich das Datum). Bringen Sie die Krone wieder in Position 1.

3/ EINSTELLUNG DER MONDPHASEN:

Die Krone auf Position 3 herausziehen und drehen, bis die aktuelle Mondphase erscheint. Dieser Schritt erfordert möglicherweise mehrere Umdrehungen der Krone. Die Krone auf Position 2 zurücksetzen und das Datum einstellen. Die Krone wieder auf Position 1 zurücksetzen.

QUARZ GMT ALARM

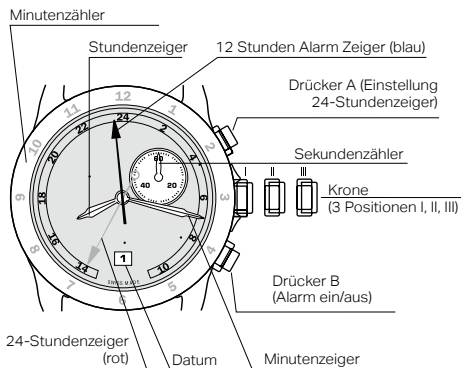

1/ EINSTELLUNG DER 2. ZEITZONE:

Die Krone lösen und in Position II herausziehen.

Die Taste A betätigen um den 24-Stundenzeiger mit Mechanismus für 2. Zeitzone auf die gewünschte Stunde zu stellen.

Die 2. Zeitzone ist auf der äusseren Seite vom Zifferblatt (24h) angezeigt.

Die Krone wieder lösen und in Ausgangstellung I bringen.

2/ DER ALARM EINSTELLEN:

Die Krone lösen und in Position II herausziehen.

Drehen Sie die Krone gegen den Uhrzeigersinn, um der Alarm einzustellen.

Die Krone wieder hereinschieben und in Ausgangsstellung I bringen.

2/ ALARM EIN/AUS:

Die Taste B ein Mal betätigen. Zwei "bip" heissen, dass der Alarm eingestellt ist.

Die Taste B noch ein Mal betätigen. Ein "bip" heisst, dass der Alarm ausgestellt ist.

Wenn der Alarm läuft, die Taste B ein Mal betätigen, um der Alarm zu stoppen.

QUARZ GMT

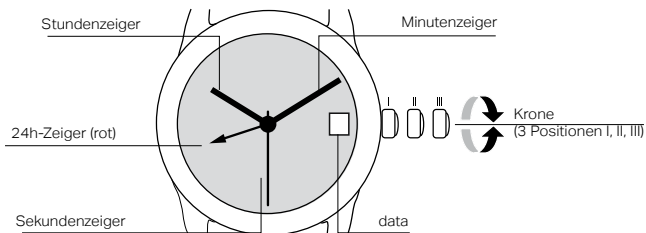

1 / EINSTELLEN DER 2. ZEITZONE:

Die Krone in Position II herausziehen (die Uhr läuft weiter).

Die Krone gegen den Uhrzeigersinn drehen bis die gewünschte Uhrzeit erscheint.

Die Krone in Position I zurückstellen.

2/ EINSTELLEN DER UHRZEIT:

Die Krone in Position III herausziehen (die Uhr bleibt stehen).

Die Krone drehen bis die aktuelle Uhrzeit angezeigt wird (bedenken Sie den 24-Stundenzyklus).

Die Krone in Position I zurückstellen.

3/ EINSTELLEN DES DATUMS:

Die Krone in Position II herausziehen (die Uhr läuft weiter).

Die Krone im Uhrzeigersinn drehen bis das gewünschte Datum erscheint.

Die Krone in Position I zurückstellen.

QUARZ MULTIFUNKTION

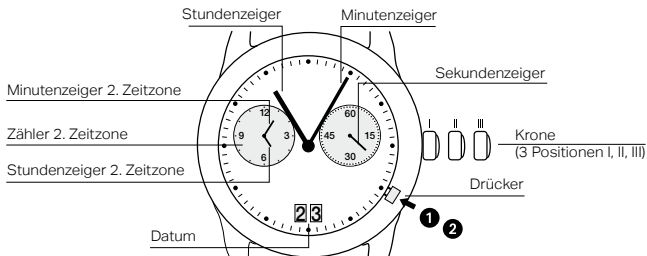

I / EINSTELLEN DES DATUMS:

Die Krone in Position II herausziehen (die Uhr läuft weiter).

Die Krone drehen bis das korrekte Datum 01 erscheint.

Die Krone in Position I zurückstellen.

2 / EINSTELLEN DER 2. ZEITZONE:

❶ **Aktivieren:** Die Taste für mindestens 2 Sekunden betätigen. Sobald die kleine Minute um eine Minute vorspringt, ist dieser Modus aktiviert.

❷ **Kurz drücken:** (weniger als 1 Sekunde). Die Minuten werden einzeln vorgestellt.

Mittel drücken: (1 bis 2 Sekunden). Stellt die Zeit um 1 Stunde vor.

Lang drücken: (länger als 2 Sekunden). Stellt die Zeitzone vor bis die Taste losgelassen wird.

Bitte beachten:

Wird die Taste für zehn Sekunden nicht betätigt, wird der Einstellmodus deaktiviert.

Siehe Punkt ❶ zur Aktivierung.

QUARZ-CHRONOGRAPH (INDIGLO)

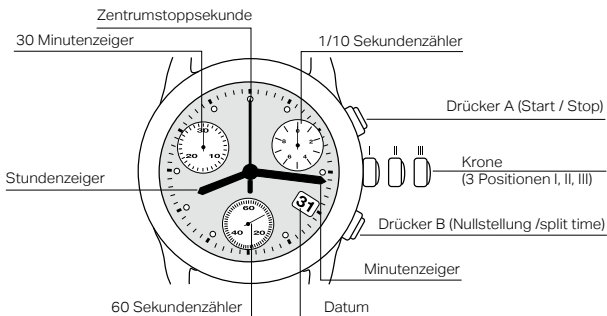

Von jeder Zeitmessung müssen sich die Zeiger des Chronographen in der Ausgangsposition befinden (siehe Nullstellung der Zähler).

a) UM DIE CHRONOGRAPH-FUNKTION ZU STARTEN UND SOMIT DIE ZEITMESSUNG:

die Taste A betätigen.

Durch ein zweites Betätigen wird die verstrichene Zeit gemessen und durch einen dritten Druck die Funktion wieder aufgenommen. Auf diese Weise ist es möglich, die Messung mehrerer Zeitabschnitte in unterschiedlichen Intervallen zu summieren.

b) UM DEN CHRONOGRAPHEN AUF NULL ZU STELLEN: genügt es, einmal die Taste B zu betätigen.

Die Zeiger der Zähler kehren in die Ausgangsposition zurück.

***VEM 921 INDIGLO-BELEUCHTUNGSTECHNOLOGIE** - beleuchtet das Zifferblatt nachts und bei schlechten Lichtverhältnissen.

1 / BELEUCHTUNG DES ZIFFERBLATTS: Die Krone drücken, wenn sie in Position I ist.

QUARZ-CHRONOGRAPH

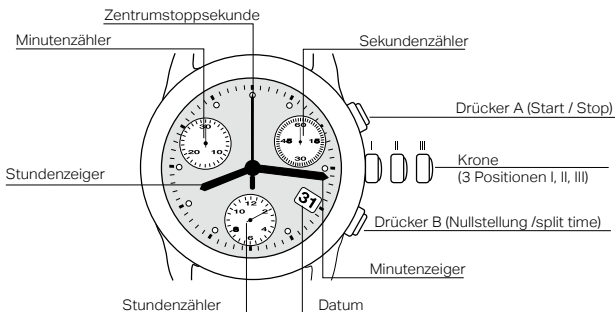

Achtung vor jeder Zeitmessung müssen sich die Zeiger des Chronographen in Ausgangsstellung befinden. (siehe Nullstellung der Zähler).

a) UM DIE CHRONOGRAPH-FUNKTION ZU STARTEN UND SOMIT DIE ZEITMESSUNG:

die Taste A betätigen.

Durch ein zweites Betätigen wird die verstrichene Zeit gemessen und durch einen dritten Druck die Funktion wieder aufgenommen. Auf diese Weise ist es möglich, die Messung mehrerer Zeitabschnitte in unterschiedlichen Intervallen zu summieren.

b) UM DEN CHRONOGRAPHEN AUF NULL ZU STELLEN: genügt es, einmal die Taste B zu betätigen.

Die Zeiger der Zähler kehren in die Ausgangsposition zurück.

QUARZ-CHRONOGRAPH

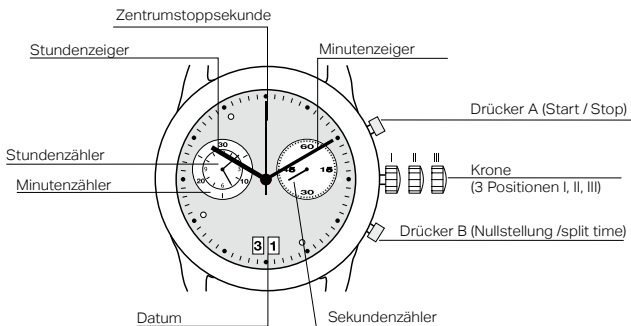

Achtung vor jeder Zeitmessung müssen sich die Zeiger des Chronographen in Ausgangsstellung befinden. (siehe Nullstellung der Zähler).

a) UM DIE CHRONOGRAPH-FUNKTION ZU STARTEN UND SOMIT DIE ZEITMESSUNG:
die Taste A betätigen.

Durch ein zweites Betätigen wird die verstrichene Zeit gemessen und durch einen dritten Druck die Funktion wieder aufgenommen. Auf diese Weise ist es möglich, die Messung mehrerer Zeitabschnitte in unterschiedlichen Intervallen zu summieren.

b) UM DEN CHRONOGRAPHEN AUF NULL ZU STELLEN: genügt es, einmal die Taste B zu betätigen.

Die Zeiger der Zähler kehren in die Ausgangsposition zurück.

FELICITATIONS

Nous vous félicitons d'avoir choisi une montre de la célèbre maison VERSACE, expression de luxe, élégance, raffinement et recherche perpétuelle de la haute qualité.

CONSIGNES D'ENTRETIEN

RÉVISION

Pour consentir le fonctionnement optimal de votre montre au fil des ans, nous vous conseillons de suivre rigoureusement les conseils contenus dans ce mode d'emploi et de faire réviser votre montre tous les 3-4 ans par une Boutique VERSACE, un concessionnaire autorisé ou un centre de service après-vente agréé VERSACE.

Seules les Boutiques VERSACE, concessionnaire autorisés VERSACE et les centres de service après-vente agréés sont autorisés à intervenir sur votre montre.

Régulièrement formés par la marque les centres de service après-vente garantissent un service de haute qualité. Toute intervention non effectuée par une Boutique VERSACE, un concessionnaire autorisé VERSACE ou un centre de service après-vente agréé par la marque expose la montre à des risques sérieux, non couverts par la Garantie Internationale. Ceci est également valable pour l'utilisation de pièces détachées qui ne correspondent pas aux critères prescrits par VERSACE.

RÉSISTANCE À L'EAU

La résistance à l'eau de la montre est garantie par une série de garnitures qui se dégradent à cause de l'usure. Pour une utilisation normale de la montre, il est conseillé de faire contrôler la résistance à l'eau au moins tous les deux ans. Si la montre est portée pendant des sports sous-marins, veuillez faire effectuer ce contrôle tous les ans. Il est recommandé de ne jamais manipuler la couronne ou les boutons-poussoirs du chronographe lorsque la montre est mouillée, car l'eau pourrait pénétrer dans le mouvement et l'endommager. Toutes les montres Versace sont résistantes à l'eau. Le degré de résistance est indiqué au dos du boîtier après la mention "Water Resistant", mais veuillez suivre les recommandations ci-dessous :

RÉSISTANCE À L'EAU	UTILISATION
30 mètres/3 ATM/3 bars	Résiste aux petites quantités d'eau, comme le lavage des mains et la pluie
50 mètres/5 ATM/5 bars	Adaptée à la douche et au bain
100 mètres/10 ATM/10 bars	Adaptée à la natation et au snorkeling
200 mètres/20 ATM/20 bars	Adaptée à la plongée standard.

NETTOYAGE EXTÉRIEUR

Il est conseillé de laver sa montre VERSACE à l'eau tiède et au savon, avec une brosse souple. Rincer soigneusement à l'eau douce et sécher avec un chiffon doux et sec.

Il est important de ne pas faire sécher les bracelets sur une surface chaude ou exposés directement à la lumière du soleil dans la mesure où une évaporation rapide provoquerait des dommages au niveau de la forme et de la qualité.

CÉRAMIQUE

La céramique est un matériel innovatif, anti-allergique et extrêmement résistant aux griffes.

Inoxydable et inerte à n'importe quel agent chimique, la céramique garantit à la montre Versace un fonctionnement de longue durée. L'indice de dureté de la céramique Versace est de 9 sur 10 par rapport à l'échelle de Mohs, tandis que celle du diamant équivaut à 10.

La céramique est un matériel très dur mais non indestructible. Les montres Versace en céramique doivent donc être manipulées avec soin car leurs composants en céramique pourraient se briser en cas de mauvais traitement: si les montres tombent, ou si elles sont en contact avec des objets pointus. Il est recommandé de ne jamais laisser une pile usée à l'intérieur de la montre; la pile pourrait fuir et endommager le mouvement de la montre.

REMONTAGE DES MONTRES À QUARTZ

Les montres à quartz sont alimentées par une pile et n'ont donc pas besoin d'être remontées. Elles sont dotées d'une autonomie en général supérieure à 2 ans dans des conditions de fonctionnement continu. Il est recommandé de ne jamais laisser une pile usée à l'intérieur de la montre; la pile pourrait fuir et endommager le mouvement de la montre.

REMPLACEMENT DE LA PILE:

Le remplacement de la pile doit être effectué dans une Boutique VERSACE, auprès d'un concessionnaire autorisé ou d'une centre de service après-vente agréé VERSACE.

Pour toute intervention effectuée pendant la période de garantie, il faut obligatoirement présenter le Certificat de Garantie VERSACE dûment rempli.

REMONTAGE DES MONTRES MÉCANIQUES AVEC MOUVEMENT AUTOMATIQUE

Le remontage d'un mouvement automatique avec remontage mécanique se fait grâce aux mouvements du poignet. Si la montre n'est pas portée, la montre dispose d'une réserve de fonctionnement de 42 heures. Passée cette limite d'autonomie, un remontage manuel est alors nécessaire. Remontage manuel (voir le dessin: réglage de l'heure - montres avec couronne): Pour remonter la montre lorsqu'elle est arrêtée, dévisser la couronne (position II) et remonter le mécanisme en faisant faire 5 tours complets à la couronne dans le sens antihoraire.

RÉGLAGE DU BRACELET:

La montre doit bien adhérer au poignet. Si ce n'est pas le cas, la montre perd sa capacité de se remonter automatiquement.

RÉGLAGE DE L'HEURE

Montre à quartz avec touche correctrice:

Pour régler ce type de montre, il faut exercer une pression sur le touche situé au dos du boîtier de la montre.

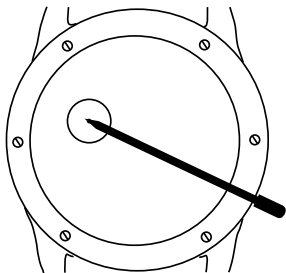

1/ RÉGLAGE DES HEURES:

Le réglage des heures s'effectue en exerçant une brève pression de 2-4 secondes sur la touche correctrice. Les deux aiguilles avancent en même temps: celle des heures effectue une rotation d'une heure, celle des minutes une rotation de 60 minutes. En appuyant plus longuement sur la touche correctrice (pression continue de plus de 4 secondes), les 2 aiguilles avancent en même temps mais plus rapidement.

2/ RÉGLAGE DES MINUTES:

Une fois l'heure désirée atteinte, les minutes se règlent en exerçant des pressions brèves (moins de 2 secondes). Chaque pression fait avancer l'aiguille

d'une minute.

REMARQUE:

Chaque pression exercée sur la touche correctrice fait avancer les aiguilles des heures et des minutes. Le processus ne peut pas être inversé.

RÉGLAGE DATE/HEURE

Montre avec couronne non vissée:

Les indications suivantes sont valables pour le mouvement au quartz comme pour le mouvement automatique. Avant d'effectuer toute modification de la date et de l'heure, il faut libérer la couronne en la tirant délicatement. Après avoir effectué les manipulations désirées, remettre la couronne en place.

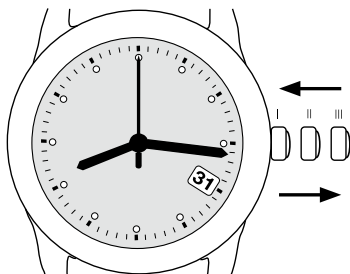

1/ RÉGLAGE DE LA DATE:

Tirer délicatement la couronne et l'extraire en position II.

Faire pivoter la couronne dans le sens horaire pour régler la date désirée.

Replacer la couronne en position de départ 1.

2/ RÉGLAGE DE L'HEURE:

Tirer délicatement la couronne et l'extraire en position III.

Faire pivoter la couronne pour déplacer les aiguilles jusqu'à l'heure désirée.

Replacer la couronne en position de départ 1.

RÉGLAGE DATE/HEURE

Montre avec couronne vissée:

La couronne est normalement placée en position 1. Lorsqu'elle est parfaitement vissée, la montre est étanche. Pour effectuer le réglage de la date et de l'heure, il faut dévisser la couronne et l'extraire vers la position II ou III.

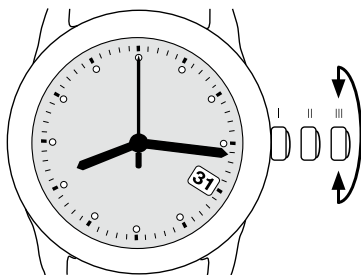

1/ RÉGLAGE DE LA DATE:

Dévisser la couronne et l'extraire en position II.

Tourner la couronne dans le sens horaire pour régler la date.

IMPORTANT: ne pas régler la date entre 10 heures du soir et 2 heures du matin, dans la mesure où le mécanisme de changement de la date se déclenche pendant ce laps de temps et le mouvement pourrait donc s'endommager.

2/ RÉGLAGE DE L'HEURE:

Dévisser la couronne et l'extraire en position III.

Tourner la couronne dans le sens horaire pour déplacer les aiguilles jusqu'à l'heure désirée. Sur chaque modèle, l'arrêt de l'aiguille des secondes permet d'effectuer un réglage précis.

ATTENTION: pour régler l'heure à la "seconde pile" il faut extraire la couronne en position III lorsque l'aiguille des secondes est sur. L'aiguille des secondes s'arrête. Une fois le réglage effectué, replacer la couronne en position I et la revisser. L'aiguille des secondes recommence à marcher.

MONTRE SQUELETTE AUTOMATIQUE

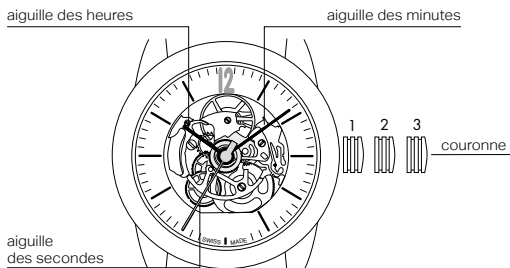

1/ RÉGLAGE DE L'HEURE:

Tirez la couronne en position 3, tournez-la dans le sens contraire des aiguilles d'une montre jusqu'à atteindre l'heure souhaitée, puis repositionnez la couronne en position 1.

Remarque: le remontage de la montre s'effectue automatiquement grâce aux mouvements naturels du poignet. Pour remonter la montre manuellement, tournez la couronne dans le sens des aiguilles d'une montre sur 20 tours complets environ.

MONTRE AUTOMATIQUE AVEC CALENDRIER

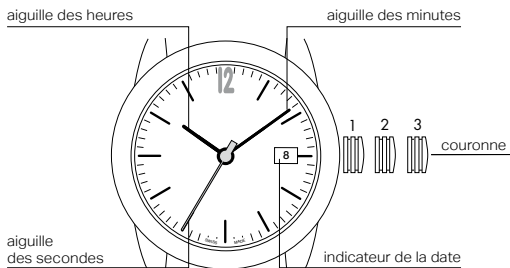

1/ RÉGLAGE DE LA DATE:

Extraire la couronne en position 2 et la tourner jusqu'à ce que la date désirée s'affiche. Enfin, remettre la couronne en position normale 1.

Remarque: ne pas régler la date si la montre indique une heure comprise entre 20 heures et 2 heures.

2/ RÉGLAGE DE L'HEURE:

Extraire complètement la couronne en position 3 et la tourner pour régler l'heure désirée (à chaque passage sur minuit, la date change).
Remettre la couronne en position normale 1.

Remarque: lorsqu'elle est portée, la montre se remonte à chaque mouvement du poignet. Pour remonter la montre manuellement, tourner la couronne dans le sens horaire.

MONTRE AUTOMATIQUE AVEC CALENDRIER ET PETITES SECONDES

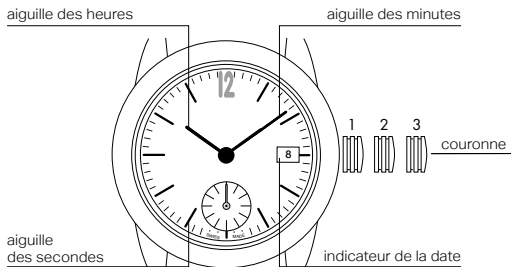

1/ RÉGLAGE DE LA DATE:

Extraire la couronne en position 2 et la tourner jusqu'à ce que la date désirée s'affiche. Enfin, remettre la couronne en position normale 1.

Remarque: ne pas régler la date si la montre indique une heure comprise entre 20 heures et 2 heures.

2/ RÉGLAGE DE L'HEURE:

Extraire complètement la couronne en position 3 et la tourner pour régler l'heure désirée (à chaque passage sur minuit, la date change).
Remettre la couronne en position normale 1.

Remarque: lorsqu'elle est portée, la montre se remonte à chaque mouvement du poignet. Pour remonter la montre manuellement, tourner la couronne dans le sens horaire.

MONTRE À QUARTZ À PHASES DE LUNE

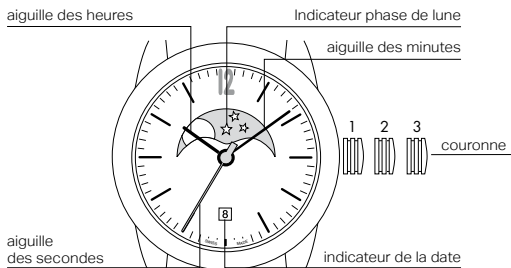

1/ RÉGLAGE DE LA DATE:

Tirez la couronne en position 2, tournez-la jusqu'à ce que la date correcte s'affiche, puis poussez la couronne en position 1.

Remarque: la correction rapide de la date n'est pas possible entre 21h30 et minuit.

2/ RÉGLAGE DE L'HEURE:

Extraire complètement la couronne en position 3 et la tourner pour régler l'heure désirée (à chaque passage sur minuit, la date change).
Remettre la couronne en position normale 1.

3/ RÉGLAGE DE PHASE DE LUNE:

Tirez la couronne en position 3 et tournez-la jusqu'à ce que la phase de lune actuelle s'affiche. Cette opération peut nécessiter de plusieurs tours de couronne.
Ensuite, poussez la couronne en position 2 et réglez la date.
Ramenez la couronne en position 1.

GMT AU QUARZ AVEC ALARME

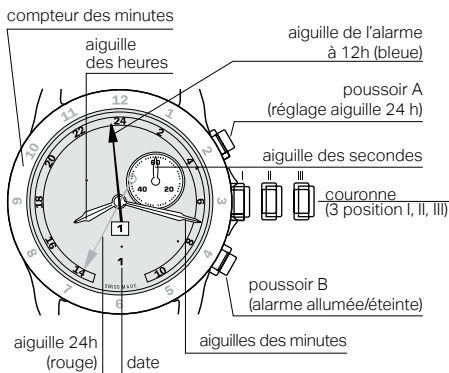

1/ RÉGLAGE DU DUXIÈME FUSEAU HORAIRE:

Dévisser la couronne et l'extraire en position II.

Appuyer sur le poussoir A jusqu'à ce que l'aiguille 24h à fonction double fuseau horaire aura atteint l'heure désirée.

Le deuxième fuseau horaire est indiqué dans la partie extérieure du cadran (24h).

Réintroduire la couronne en la ramenant à sa position de départ I.

2/ RÉGLAGE DE L'ALARME:

Dévisser la couronne et l'extraire en position II.

Faire pivoter la couronne dans le sens antihoraire pour régler l'heure de l'alarme.

Réintroduire la couronne en la ramenant à sa position de départ I.

2/ ALARME ALLUMÉE/ÉTEINTE:

Appuyer sur le poussoir B. Deux sons de "bip" signifient que l'alarme est allumée.

Appuyer sur le poussoir B une deuxième fois. Un "bip" signifie que l'alarme est éteinte. Lorsque l'alarme sonne, appuyer sur le poussoir B pour l'arrêter.

QUARTZ GMT

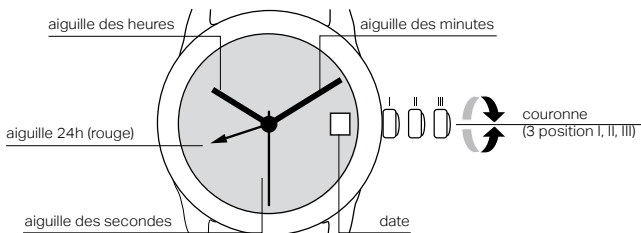

1 / RÉGLAGE DU DEUXIÈME FUSEAU HORAIRE :

Tirer la couronne et l'extraire en position II (la montre continue à fonctionner).
Tourner la couronne dans le sens contraire des aiguilles d'une montre jusqu'à ce que l'heure souhaitée s'affiche.
Repousser la couronne en position I.

2/ RÉGLAGE DE L'HEURE :

Tirer la couronne et l'extraire en position III (la montre s'arrête de fonctionner).
Tourner la couronne jusqu'à ce que l'heure actuelle s'affiche (attention : cycle de 24 heures).
Repousser la couronne en position I.

3/ RÉGLAGE DE LA DATE :

Tirer la couronne et l'extraire en position II (la montre continue à fonctionner).
Tourner la couronne dans le sens contraire des aiguilles d'une montre jusqu'à ce que la date souhaitée s'affiche.
Repousser la couronne en position I.

QUARTZ MULTIFONCTION

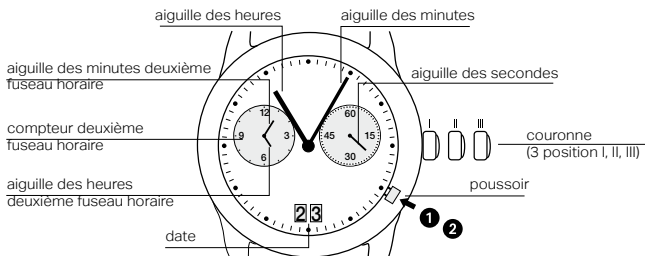

I / RÉGLAGE DE LA DATE:

Tirer la couronne et l'extraire en position II (la montre continue à fonctionner).
Tourner la couronne jusqu'à ce que la date actuelle s'affiche.
Repousser la couronne en position I.

2/ RÉGLAGE DU DEUXIÈME FUSEAU HORAIRE :

- ❶ **Activation** : Appuyer sur le poussoir pendant au moins 2 secondes.
Dès que l'aiguille des minutes du deuxième fuseau horaire avance d'une minute, ce mode de fonctionnement est activé.
- ❷ **Pression brève** : (moins d'1 seconde). Avance minute par minute.
Pression moyenne : (de 1 à 2 secondes). Avance heure par heure.
Pression prolongée : (plus de 2 secondes). Le fuseau horaire avance jusqu'à ce qu'on relâche le poussoir.

Note:

Le mode réglage est désactivé si le poussoir n'est pas actionné pendant dix secondes.
Voir le point ❶ pour l'activation.

CHRONOMETRE AU QUARZ (INDIGLO)

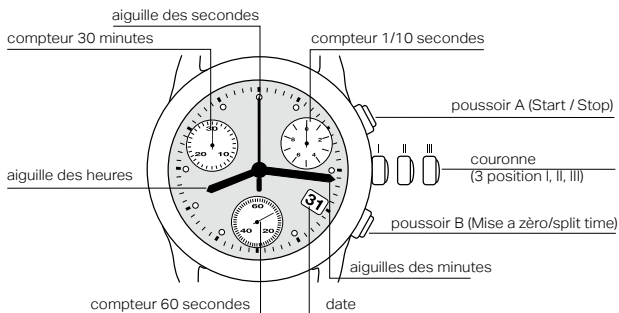

Avant chaque chronométrage, il faut que les aiguilles du chronographe soient en position de départ (voir mise à zéro des compteurs)

a) POUR DÉMARRER LA FONCTION DE CHRONOMETRE, ET DONC LE CHRONOMÉTRAGE DU TEMPS:
appuyer sur le poussoir A.

En appuyant une deuxième fois, on mesure le temps écoulé et, en appuyant une troisième fois, on relance la fonction. De cette manière, on peut sommer le chronométrage de plusieurs temps mesurés à intervalles différents.

b) POUR METTRE LE CHRONOMETRE À ZÉRO: il suffit d'appuyer une fois sur le poussoir B.
Les aiguilles des compteurs reviennent à leur position de départ.

***VEM 921 TECHNOLOGIE ÉLECTROLUMINESCENTE INDIGLO** – éclaire le cadran la nuit et dans des conditions de faible luminosité.

1 / POUR ÉCLAIRER LE CADRAN : la couronne étant en position I, appuyer sur la couronne.

CHRONOMETRE AU QUARZ

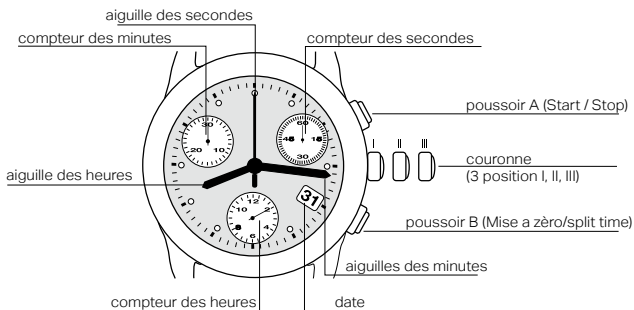

Attention, avant chaque chronométrage, les aiguilles du chronographe doivent être en position de départ. (voir mise à zéro des compteurs).

a) POUR DÉMARRER LA FONCTION DE CHRONOMETRE, ET DONC LE CHRONOMÉTRAGE DU TEMPS:
appuyer sur le poussoir A.

En appuyant une deuxième fois, on mesure le temps écoulé et, en appuyant une troisième fois, on relance la fonction. De cette manière, on peut sommer le chronométrage de plusieurs temps mesurés à intervalles différents.

b) POUR METTRE LE CHRONOMETRE À ZÉRO: il suffit d'appuyer une fois sur le poussoir B. Les aiguilles des compteurs reviennent à leur position de départ.

CHRONOMETRE AU QUARZ

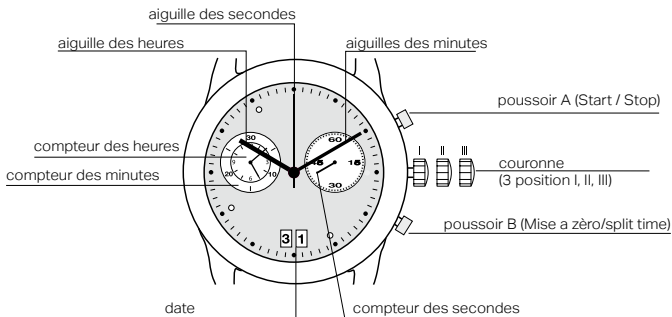

Attention, avant chaque chronométrage, les aiguilles du chronographe doivent être en position de départ. (voir mise à zéro des compteurs).

a) POUR DÉMARRER LA FONCTION DE CHRONOMETRE, ET DONC LE CHRONOMÉTRAGE DU TEMPS:
appuyer sur le poussoir A.

En appuyant une deuxième fois, on mesure le temps écoulé et, en appuyant une troisième fois, on relance la fonction. De cette manière, on peut sommer le chronométrage de plusieurs temps mesurés à intervalles différents.

b) POUR METTRE LE CHRONOMETRE À ZÉRO: il suffit d'appuyer une fois sur le poussoir B. Les aiguilles des compteurs reviennent à leur position de départ.

ENHORABUENA

Le agradecemos su elección de un reloj de la célebre maison VERSACE, expresión de lujo, elegancia, refinación y búsqueda constante de alta calidad.

CONSEJOS GENERALES DE MANTENIMIENTO

RÉVISION

Para un funcionamiento óptimo de su reloj por muchos años, le aconsejamos que siga cuidadosamente las indicaciones presentadas en estas instrucciones de uso y que encargue una revisión del reloj, cada 3-4 años, a una Boutique VERSACE, un concesionario autorizado o un centro de servicio de asistencia homologado VERSACE.

Solamente las Boutique VERSACE, los concesionarios autorizados VERSACE y los centros de servicio de asistencia homologados están autorizados para actuar sobre su reloj.

Los centros de servicio de asistencia aseguran un servicio de alta calidad ya que la Marca les proporciona la debida formación. Cualquier operación no efectuada por una Boutique VERSACE, un concesionario autorizado VERSACE o un centro de servicio de asistencia homologado por la Marca expone el reloj a serios riesgos que no están amparados por la garantía internacional. Lo mismo vale para el empleo de piezas de repuesto no conformes a los criterios prescritos por VERSACE.

RESISTENCIA AL AGUA

La resistencia al agua del reloj está garantizada por guarniciones que se deterioran con el desgaste. Por lo tanto, para un uso normal del reloj se recomienda controlar dicha resistencia cada dos años por lo menos. Si el reloj se usa en actividades deportivas submarinistas, este control deberá hacerse cada año. Se recomienda no manipular nunca la corona o los pulsadores del cronógrafo cuando el reloj está mojado; en efecto, el agua podría entrar en la caja y causar daños al movimiento. Todos los relojes VERSACE son resistentes al agua. El nivel de resistencia se indica en la parte posterior de la caja después de la inscripción "Water Resistant", pero es necesario seguir las siguientes recomendaciones:

RESISTENCIA AL AGUA	USO
30 metros/3 ATM/3 BAR	Resiste a pequeñas cantidades de agua, como lavarse las manos y la lluvia.
50 metros/5 ATM/5 BAR	Apropiado para ducharse y bañarse.
100 metros/10 ATM/10 BAR	Apropiado para nadar y snorkeling.
200 metros/20 ATM/20 BAR	Apropiado para inmersiones.

LIMPIEZA EXTERNA

Se recomienda lavare el propio reloj VERSACE en agua tibia y jabón, utilizando un cepillo suave. Aclare esmeradamente el reloj con agua dulce y séquelo con un paño suave y seco.

Es importante que no se deje secar la correa del reloj sobre una superficie caliente ni lo se exponga a los rayos directos del sol, ya que una evaporación rápida del agua puede causar daños a su forma y su calidad.

CERÁMICA

La cerámica es un material innovador, sumamente resistente a los rayados y antialérgico.

No oxidante e inerte frente a los agentes químicos, garantiza la durabilidad del reloj.

El índice de dureza de la cerámica Versace es de 9 sobre 10 en la escala de Mohs, superado solo por el diamante con dureza 10.

La cerámica es un material muy duro, pero no es indestructible. Los relojes Versace de cerámica deben ser tratados con cuidado. Si los componentes en cerámica reciben golpes bruscos, si entran en contacto con un objeto afilado o si se dejan caer, pueden romperse.

RECARGA DE LOS RELOJES DE CUARZO

Los relojes de cuarzo están alimentados por una pila y por lo tanto no necesitan ser recargados. En general su autonomía supera los 2 años en condiciones de funcionamiento continuo.

Se aconseja de no dejar nunca dentro del reloj una pila agotada, porque se pueden verificar pérdidas que podrían dañar el movimiento del reloj.

SUSTITUCIÓN DE LA PILA:

La sustitución de la pila se debe encargar a una Boutique VERSACE, un concesionario autorizado o un centro de servicio de asistencia autorizado VERSACE.

Para cualquier operación efectuada durante el periodo de garantía, es indispensable presentar el certificado de garantía VERSACE debidamente rellenado.

RECARGA DE LOS RELOJES MECÁNICOS CON MOVIMIENTO AUTOMÁTICO

La recarga de un movimiento mecánico con sistema automático se realiza con los movimientos de la muñeca. Si no se lleva puesto, el reloj dispone de una reserva de carga de 42 horas. Más allá de este límite de autonomía es necesario recargar manualmente el reloj.

Recarga manual (véase el dibujo: ajuste de la hora - relojes con corona):

Para recargar el reloj cuando está parado, hacer girar la corona (posición II) y luego recargar el mecanismo dando 5 vueltas completas a la corona en sentido antihorario.

AJUSTE DE LA CORREA:

Es importante que el reloj quede bien adherente a la muñeca. En caso contrario, el reloj pierde la capacidad de recargarse automáticamente.

AJUSTE DE LA HORA

Relojes de cuarzo con botón corrector:

Para ajustar este tipo de reloj es necesario presionar el botón situado en la parte trasera de la caja del reloj.

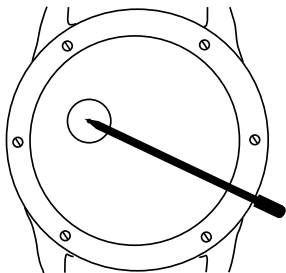

1/ AJUSTE DE LA HORA:

El ajuste de la hora se efectúa presionando brevemente, por 2-4 segundos, el botón corrector. Las dos manecillas avanzan contemporáneamente: la de las horas da una vuelta de una hora, la de los minutos una rotación de 60 minutos. Presionando por más tiempo el botón corrector (presión continua de más de 4 segundos), las 2 manecillas avanzan simultáneamente pero mucho más rápidamente.

2/ AJUSTE DE LOS MINUTOS:

Al alcanzar la hora deseada, los minutos se ajustan efectuando presiones breves (menos de 2 segundos).

A cada presión la manecilla avanza un minuto.

NOTA:

A cada presión sobre el botón corrector avanzan las manecillas de la hora y de los minutos. El proceso no se puede invertir.

AJUSTE DE FECHA/HORA

Relojes con corona no enroscada:

Las siguientes indicaciones valen tanto para el movimiento de cuarzo como para el movimiento automático. Antes de efectuar cualquier corrección de la fecha o de la hora, es necesario librar la corona tirando de ella con cuidado hacia el exterior. Después de haber efectuado las operaciones que se desea, hay que volver a introducir perfectamente la corona en su posición inicial.

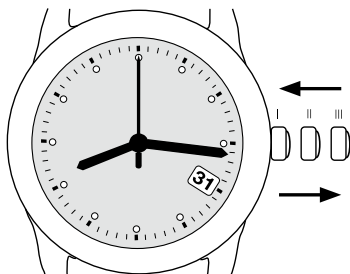

1/ AJUSTE DE LA FECHA:

Tire con cuidado de la corona y extráigala en la posición II.

Gire la corona en sentido horario para obtener la fecha deseada.

Vuelva a poner la corona en su posición inicial I.

2/ AJUSTE DE LA HORA:

Tire con cuidado de la corona y extráigala en la posición III.

Gire la corona para desplazar las manecillas hasta la hora deseada.

Vuelva a poner la corona en su posición inicial I.

AJUSTE DE FECHA/HORA

Relojes con corona enroscada:

La corona normalmente está en la posición I. Cuando está perfectamente apretada, el reloj es impermeable. Para ajustar la fecha o la hora es preciso desenroscar la corona y extraerla en la posición II ó III.

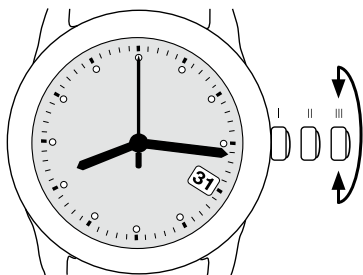

1/ AJUSTE DE LA FECHA:

Desenrosque la corona y extraígalas en la posición II.

Gire la corona en el sentido de las manecillas del reloj (sentido horario o hacia la derecha) para seleccionar la fecha.

IMPORTANTE: no ajuste la fecha entre las 10 de la noche y las 2 de la madrugada ya que el mecanismo de cambio automático de la fecha entra en función en ese arco de tiempo y el movimiento se podría dañar.

2/ AJUSTE DE LA HORA:

Desenrosque la corona y extraígalas en la posición III.

Gire la corona en el sentido de las manecillas del reloj (sentido horario o hacia la derecha) para desplazar las manecillas hasta la hora deseada. En todos los modelos la parada de la manecilla de los segundos permite efectuar un ajuste exacto.

ATENCIÓN: para ajustar la hora en el "segundo exacto" es necesario extraer la corona en la posición III cuando la manecilla de los segundos está en 60. La manecilla de los segundos se para. Efectuada la regulación, ponga de nuevo la corona en la posición I y enrósquela. La manecilla de los segundos reanuda su marcha.

RELOJ AUTOMÁTICO ESQUELETO

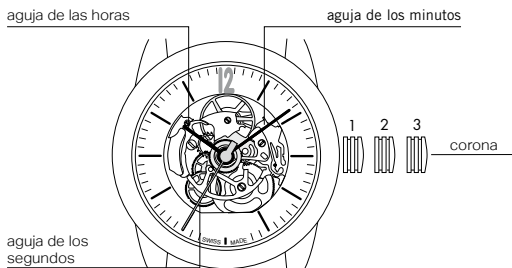

1/ AJUSTE DE LA HORA:

Extraer la corona a la posición 3 y girarla en sentido antihorario hasta llegar a la hora deseada; volver a poner la corona en la posición 1.

Nota: el reloj se carga automáticamente al mover la muñeca. Para cargar el reloj manualmente, girar la corona en el sentido de las agujas del reloj durante 20 rotaciones completas aprox.

RELOJ AUTOMÁTICO CON CALENDARIO

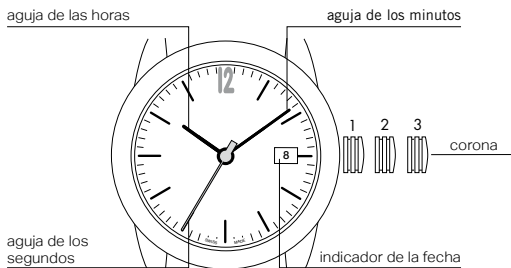

1/ AJUSTE DE LA FECHA:

Extraiga la corona en posición 2 y gírela hasta visualizar la fecha deseada. Al final devuelva la corona en la posición normal 1.

Nota: no ajuste la fecha cuando el reloj marque una hora entre las 20 y las 2.

2/ AJUSTE DE LA HORA:

Extraiga completamente la corona en posición 3 y gírela para poner la hora deseada (cada vez que se pasa la medianoche la fecha cambia).

Ponga de nuevo la corona en posición normal 1.

Nota: al llevarlo puesto, el reloj se cargará con los movimientos de la muñeca. Para darle cuerda manualmente, gire la corona en sentido horario.

RELOJ AUTOMÁTICO CON CALENDARIO Y PEQUEÑOS SEGUNDOS

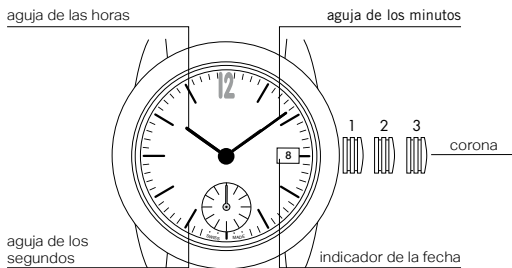

1/ AJUSTE DE LA FECHA:

Extraiga la corona en posición 2 y gírela hasta visualizar la fecha deseada. Al final devuelva la corona en la posición normal 1.

Nota: no ajuste la fecha cuando el reloj marque una hora entre las 20 y las 2.

2/ AJUSTE DE LA HORA:

Extraiga completamente la corona en posición 3 y gírela para poner la hora deseada (cada vez que se pasa la medianoche la fecha cambia).

Ponga de nuevo la corona en posición normal 1.

Nota: al llevarlo puesto, el reloj se cargará con los movimientos de la muñeca. Para darle cuerda manualmente, gire la corona en sentido horario.

RELOJ DE CUARZO CON FASES LUNARES

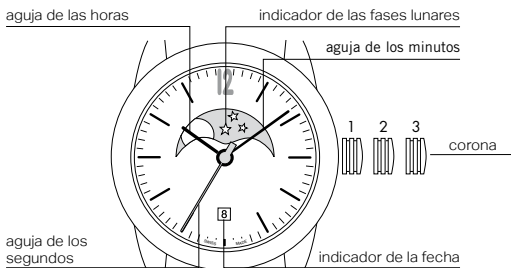

1/ SETTING THE DATE:

Extraer la corona a la posición 2, girarla hasta que aparezca la fecha correcta, empujar nuevamente la corona a la posición 1.

Nota: no es posible efectuar la corrección rápida de la fecha entre las 21.30 y medianoche.

2/ SETTING THE TIME:

Extraiga completamente la corona en posición 3 y gírela para poner la hora deseada (cada vez que se pasa la medianoche la fecha cambia). Ponga de nuevo la corona en posición normal 1.

3/ AJUSTE DE LA FASE LUNAR:

Extraer la corona a la posición 3, girarla hasta que aparezca el display de la fase lunar actual. Pueden requerirse numerosas rotaciones de la corona para llevar a cabo la operación. Empujar nuevamente la corona a la posición 2 y ajustar la fecha. Volver a poner la corona en la posición 1.

GMT DE CUARZO CON ALARMA

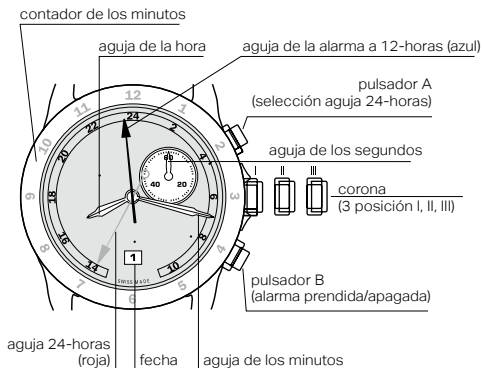

1/ AJUSTE DE LA HORA DEL SEGUNDO HUSO HORARIO:

Girar la corona y extraerla en la posición II.

Presionar el pulsador A hasta que la aguja 24-horas con la función del doble huso horario llegue a la hora deseada.

El segundo huso horario está indicado en la parte externa del cuadrante (24-horas). Abandonar el pulsante A.

Volver a colocar la corona en la posición inicial I.

2/ AJUSTE DE LA ALARMA:

Girar la corona y extraerla en la posición II.

Girar la corona en sentido antihorario para seleccionar la hora de la alarma.

Volver a colocar la corona en la posición inicial I.

2/ ALLARMA PRENDIDA/APAGADA:

Presionar el pulsador B. Dos "bip" indican que la alarma está prendida.

Presionar el pulsador B por segunda vez. Un "bip" significa que la alarma está apagada.

Cuando la alarma suena, presionar el pulsador B para pararlo.

GMT CUARZO

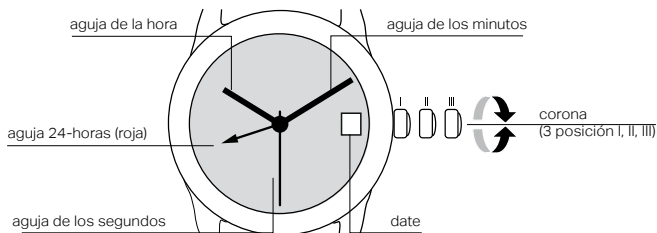

1/ AJUSTAR EL SEGUNDO HUSO HORARIO:

Extraer la corona en posición II (el reloj sigue funcionando).

Girar la corona en sentido antihorario hasta que aparezca la hora deseada.

Empujar nuevamente la corona a la posición I.

2/ AJUSTAR LA HORA:

Extraer la corona en posición III (el reloj está parado).

Girar la corona hasta que aparezca la hora actual (recordar el ciclo de 24 horas)

Empujar nuevamente la corona a la posición I.

3/ AJUSTAR LA FECHA:

Extraer la corona en posición II (el reloj sigue funcionando).

Girar la corona en sentido horario hasta que aparezca la fecha deseada.

Empujar nuevamente la corona a la posición I.

MULTIFUNCIÓN AL CUARZO

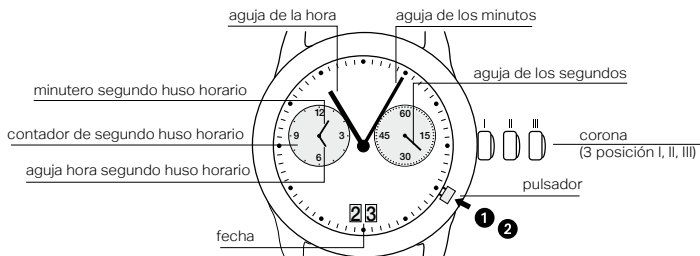

I / AJUSTAR LA FECHA:

Extraer la corona en la posición II (el reloj sigue funcionando).
Girar la corona hasta que aparezca la fecha correcta 01.
Empujar nuevamente la corona a la posición I.

2/ AJUSTAR EL SEGUNDO HUSO HORARIO:

- ❶ **Activación:** apretar el pulsador durante 2 segundos por lo menos. En cuanto la aguja pequeña de los minutos adelanta un minuto, se activa esta modalidad de funcionamiento.
- ❷ **Con una breve presión:** (menos de 1 segundo). Se desplazan hacia adelante cada uno de los minutos.
Con una presión media: (de 1 a 2 segundos). Se desplaza una hora hacia adelante.
Con una presión prolongada: (2 segundos más prolongada). El huso horario se desplaza hacia adelante hasta que se suelte el pulsador.

NOTA:

Si no se aprieta el pulsador durante diez segundos, se desactiva la modalidad de ajuste. Consultar el punto nº ❶ para la activación.

CRONÓGRAFO DE CUARZO (INDIGLO)

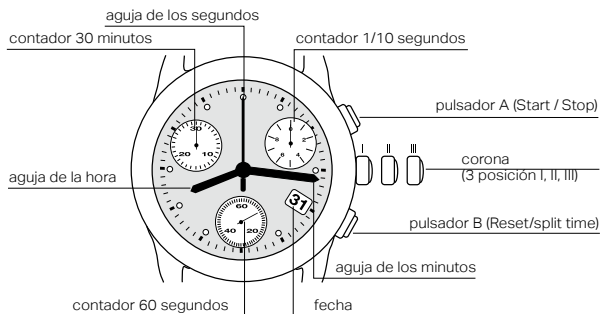

Antes de cada cronometraje es necesario que las manecillas del cronógrafo estén en la posición inicial. (Véase la puesta a cero de los contadores).

a) PARA ACTIVAR LA FUNCIÓN DE CRONÓGRAFO Y POR LO TANTO PODER CRONOMETRAR EL TIEMPO: presione el pulsador A.

Con una segunda presión se mide el tiempo transcurrido y al presionarlo la tercera vez se reactiva la función. De esta manera es posible sumar el cronometraje de varios tiempos tomados en distintos intervalos.

b) PARA PONER A CERO EL CRONÓGRAFO: basta presionar una vez el pulsador B. Las manecillas de los contadores regresan a la posición inicial.

***TECNOLOGÍA ELECTROLUMINISCENTE INDIGLO VEM 921** – ilumina la esfera por la noche y en condiciones de poca luz.

1 / COMO ILUMINAR LA ESFERA: con la corona en posición I, empujarla hacia el interior.

CRONÓGRAFO DE CUARZO

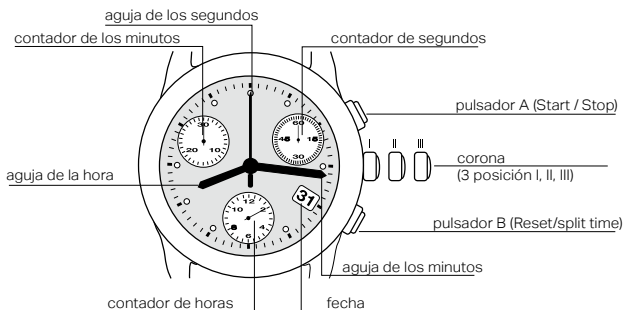

Atención, antes de cada cronometraje, las manecillas del cronógrafo deben estar en la posición inicial. (Véase la puesta a cero de los contadores).

a) PARA ACTIVAR LA FUNCIÓN DE CRONÓGRAFO Y POR LO TANTO PODER CRONOMETRAR EL TIEMPO: presione el pulsador A.

Con una segunda presión se mide el tiempo transcurrido y al presionarlo la tercera vez se reactiva la función. De esta manera es posible sumar el cronometraje de varios tiempos tomados en distintos intervalos.

b) PARA PONER A CERO EL CRONÓGRAFO: basta presionar una vez el pulsador B. Las manecillas de los contadores regresan a la posición inicial.

CRONÓGRAFO DE CUARZO

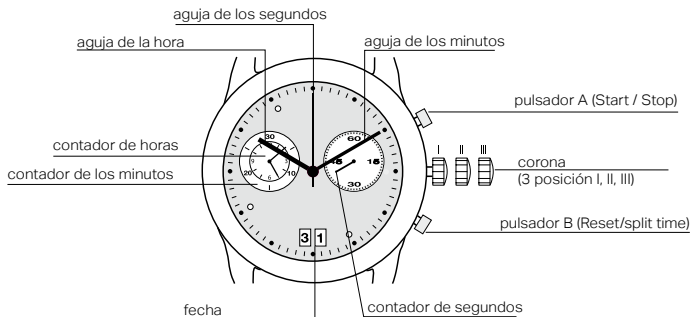

Atención, antes de cada cronometraje, las manecillas del cronógrafo deben estar en la posición inicial. (Véase la puesta a cero de los contadores).

a) PARA ACTIVAR LA FUNCIÓN DE CRONÓGRAFO Y POR LO TANTO PODER CRONOMETRAR EL TIEMPO: presione el pulsador A.

Con una segunda presión se mide el tiempo transcurrido y al presionarlo la tercera vez se reactiva la función. De esta manera es posible sumar el cronometraje de varios tiempos tomados en distintos intervalos.

b) PARA PONER A CERO EL CRONÓGRAFO: basta presionar una vez el pulsador B. Las manecillas de los contadores regresan a la posición inicial.

ПОЗДРАВЛЯЕМ

Поздравляем Вас с выбором часов знаменитого Дома моды ВЕРСАЧЕ (VERSACE), символа роскоши, элегантности, изысканности и постоянного поиска высокого качества.

ОБЩИЕ РЕКОМЕНДАЦИИ ПО ОБСЛУЖИВАНИЮ

ПРОВЕРКА

Для обеспечения исправной работы Ваших часов в течение многих лет рекомендуем Вам тщательно следовать указаниям, изложенным в настоящей инструкции, а также раз в 3-4 года относить часы на проверку в Бутик ВЕРСАЧЕ (VERSACE), к официальному дистрибьютору или в уполномоченный центр технического обслуживания ВЕРСАЧЕ (VERSACE). Только бутики ВЕРСАЧЕ (VERSACE), официальные дистрибьюторы ВЕРСАЧЕ (VERSACE) и уполномоченные центры технического обслуживания имеют право ремонтировать Ваши часы. Обучением персонала уполномоченных центров технического обслуживания занимается сама компания, поэтому в этих центрах гарантируется обслуживание на высоком уровне. Любой ремонт, выполненный в месте, отличном от бутиков ВЕРСАЧЕ (VERSACE), официальных дистрибьюторов ВЕРСАЧЕ (VERSACE) и уполномоченных центров технического обслуживания бренда подвергает часы серьезному риску, которые не покрываются Международной гарантией. Это же относится и к запасным деталям, которые не отвечают критериям ВЕРСАЧЕ (VERSACE).

ВОДОНЕПРОНИЦАЕМОСТЬ

Водонепроницаемость часов гарантируется набором прокладок, которые постепенно приходят в негодность под воздействием износа. При нормальном использовании рекомендуется проводить проверку водонепроницаемости часов как минимум один раз в два года. Если часы используются при занятиях подводным спортом, следует проводить ежегодную проверку. Не приводить в действие заводную головку или кнопки хронографа, когда часы мокрые, поскольку вода может попасть в часовую механизм и повредить его. Все часы Versace являются водонепроницаемыми. Категория водонепроницаемости указана на дне корпуса после надписи "Water Resistant" (Водонепроницаемость), но необходимо соблюдать следующие рекомендации:

ВОДОНЕПРОНИЦАЕМОСТЬ	ИСПОЛЬЗОВАНИЕ
30 метров/3 АТМ/3 БАР	Выдерживает попадание небольшого количества воды, например, при мытье рук или во время дождя.
50 метров/5 АТМ/5 БАР	Подходит для ношения в душе или в ванне.
100 метров/10 АТМ/10 БАР	Подходит для плавания и подводного плавания.
200 метров/20 АТМ/20 БАР	Подходит для стандартного погружения под воду.

ОЧИСТКА НАРУЖНОЙ ПОВЕРХНОСТИ

Рекомендуется мыть часы ВЕРСАЧЕ (VERSACE) теплой водой с мылом при помощи мягкой щетки. Тщательно споласкивайте часы пресной водой и вытирайте их мягким сухим лоскутом ткани. Важно не сушить ремешки на горячей поверхности или под прямым воздействием солнечных лучей, поскольку быстрое испарение воды приведет к ухудшению их формы и качества.

КЕРАМИКА

Керамика – это инновационный, исключительно устойчивый к царапинам и антиаллергенный материал.

Неокисляемый и инертный к воздействию химических веществ, он гарантирует длительный срок службы часов.

Коэффициент твердости керамики Версаче (Versace) составляет 9 из 10 по шкале Моха, в то время как коэффициент твердости алмаза равен 10.

Керамика - очень твердый материал, но он не неразрушимый.

Керамические часы Версаче (Versace) требуют внимательного к себе обращения.

Если керамические компоненты подвергаются сильному удару, контактируют с острыми предметами или падают, они могут разбиться.

ЗАВОД КВАРЦЕВЫХ ЧАСОВ

Кварцевые часы питаются от батареи и поэтому не нуждаются в подзаводе. Их запас хода обычно превышает 2 года в условиях непрерывного использования.

Никогда не оставляйте разряженную батарею внутри часов, поскольку возможные утечки могут повредить механизм.

ЗАМЕНА БАТАРЕИ:

Замена батареи должна производиться в Бутике ВЕРСАЧЕ (VERSACE), у официального дистрибьютора или в уполномоченном центре технического обслуживания ВЕРСАЧЕ (VERSACE). Для выполнения любого ремонта в период действия гарантии необходимо представить гарантийный паспорт ВЕРСАЧЕ (VERSACE), заполненный должным образом.

ЗАВОД МЕХАНИЧЕСКИХ ЧАСОВ С АВТОПОДЗАВОДОМ

Завод механических часов с автоподзаводом производится движением кисти руки. Запас хода неподвижно лежащих часов составляет 42 часа. По истечении этого времени необходимо заводить часы вручную.

Ручной подзавод (см. рисунок: настройка времени - часы с коронкой):

Для того, чтобы завести часы, когда они остановились, отвинтите коронку (положение II), а затем заведите механизм, повернув коронку на 5 полных оборотов против часовой стрелки.

РЕГУЛИРОВКА ДЛИНЫ РЕМЕСКА:

Часы должны плотно прилегать к кисти руки. В противном случае часы не смогут подзаводиться автоматически.

НАСТРОЙКА ВРЕМЕНИ НА ОБОРОТНОЙ СТОРОНЕ КОРПУСА

Кварцевые часы с кнопкой корректировки:

Для настройки этого типа часов необходимо нажать на кнопку, расположенную на задней стороне корпуса часов.

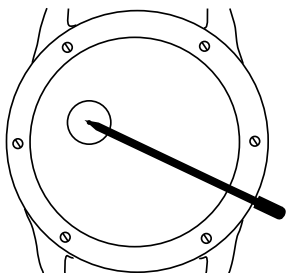

1/ НАСТРОЙКА ЧАСОВОЙ СТЕЛКИ:

Настройка часовой стрелки выполняется коротким нажатием кнопки корректировки в течение 2-4 секунд. Две стрелки начинают перемещаться одновременно: часовая стрелка совершает поворот на один час, минутная стрелка – поворот на 60 минут. Если дольше держать нажатой кнопку корректировки (постоянное нажатие на протяжении более 4 секунд), 2 стрелки будут перемещаться одновременно, но значительно быстрее.

2/ НАСТРОЙКА МИНУТНОЙ СТЕЛКИ:

Установив часовую стрелку в нужное положение, выполните настройку минутной стрелки, выполняя кратковременные нажатия (менее 2 секунд) на кнопку. При каждом нажатии стрелка передвинется вперед на одну минуту.

ПРИМЕЧАНИЕ:

При каждом нажатии на кнопку корректировки часовая и минутная стрелки перемещаются вперед.

Нельзя поменять направление этого процесса.

НАСТРОЙКА ДАТЫ/ВРЕМЕНИ

Часы с непривинчивающейся заводной коронкой:

Нижеизложенные указания действительны как для кварцевого, так и для автоматического механизма. Перед любой корректировкой даты или времени необходимо выдвинуть коронку, осторожно вытянув ее. После выполнения требуемых действий вновь установите коронку в исходное положение.

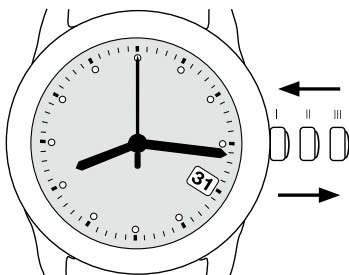

1/ НАСТРОЙКА ДАТЫ:

Осторожно вытяните коронку и установите ее в положение II.

Поверните коронку по часовой стрелке, чтобы установить дату.

Вновь установите коронку в исходное положение I.

2/ НАСТРОЙКА ВРЕМЕНИ:

Осторожно вытяните коронку и установите ее в положение III.

Поверните коронку, чтобы стрелки показывали требуемое время.

Вновь установите коронку в исходное положение I.

НАСТРОЙКА ДАТЫ/ВРЕМЕНИ

Часы с завинчивающейся заводной коронкой:

Обычно коронка находится в положении I. Когда она плотно завинчена, часы водонепроницаемы.

Для того, чтобы настроить дату или время, необходимо отвинтить коронку и установить ее в положение II или III.

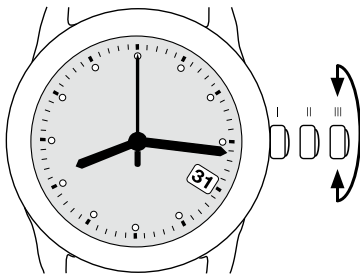

1/ НАСТРОЙКА ДАТЫ:

Отвинтите коронку и установите ее в положение II.

Поверните коронку по часовой стрелке, чтобы установить дату.

ВАЖНО: не настраивайте дату от 10 часов вечера до 2 часов утра, поскольку в этот промежуток времени срабатывает механизм автоматического переключения даты, и часовой механизм может повредиться.

2/ НАСТРОЙКА ВРЕМЕНИ:

Отвинтите коронку и установите ее в положение III.

Поверните коронку по часовой стрелке, чтобы установить стрелки на требуемое время. Во всех моделях останов секундной стрелки позволяет выполнить точную настройку.

ВНИМАНИЕ: для того, чтобы настроить время с точностью до секунды, необходимо установить коронку в положение III, когда секундная стрелка указывает на 60. Секундная стрелка остановится. По завершении настройки вновь установите коронку в положение I и привинтите ее. Секундная стрелка вновь начнет перемещаться.

АВТОМАТИЧЕСКИЕ ЧАСЫ-СКЕЛЕТОН

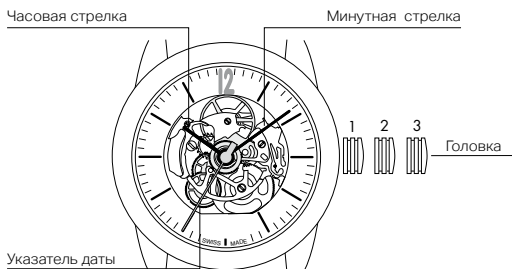

1/ НАСТРОЙКА ВРЕМЕНИ:

Вытяните колесико в положение 3, поверните ее в направлении против часовой стрелки до тех пор, пока не будет достигнуто положение 1.

Примечание: часы самозаводящиеся при движении запястья. Для ручного завода часов поверните колесико по часовой стрелке примерно на 20 полных оборотов колесика.

АВТОМАТИЧЕСКИЕ ЧАСЫ С КАЛЕНДАРЕМ

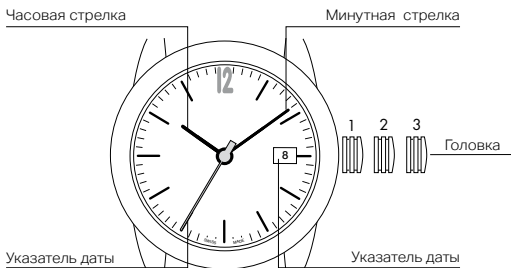

1/ НАСТРОЙКА ДАТЫ:

Вытяните головку в положение 2, поверните головку до появления нужной даты, возвратите ее в положение 1.

Примечание: быстрая корректировка даты невозможна между 8 часами р.т. (после полудня) и 2 часами а.т. (до полудня).

2/ НАСТРОЙКА ВРЕМЕНИ:

Вытяните головку в положение 3, поверните головку до установки нужного времени (обратите внимание, что при каждом прохождении полуночи дата изменяется).

Возвратите головку в положение 1.

Примечание: часы подзаводятся автоматически при движениях запястья. Чтобы завести часы от руки, поверните головку по часовой стрелке.

АВТОМАТИЧЕСКИЕ ЧАСЫ С КАЛЕНДАРЕМ И МАЛОЙ СЕКУНДНОЙ СТРЕЛКОЙ

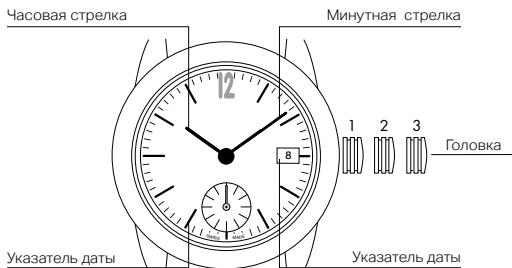

1/ НАСТРОЙКА ДАТЫ:

Вытяните головку в положение 2, поверните головку до появления нужной даты, возвратите ее в положение 1.

Примечание: быстрая корректировка даты невозможна между 8 часами р.т. (после полудня) и 2 часами а.т. (до полудня).

2/ НАСТРОЙКА ВРЕМЕНИ:

Вытяните головку в положение 3, поверните головку до установки нужного времени (обратите внимание, что при каждом прохождении полуночи дата изменяется).

Возвратите головку в положение 1.

Примечание: часы подзаводятся автоматически при движениях запястья. Чтобы завести часы от руки, поверните головку по часовой стрелке.

КВАРЦЕВЫЕ ЧАСЫ С ФАЗАМИ ЛУНЫ

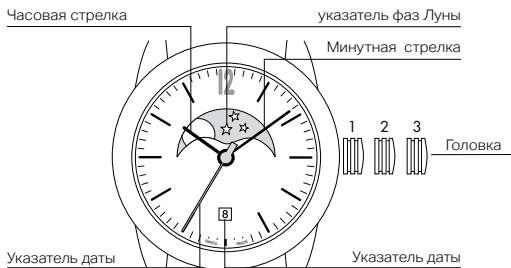

1/ НАСТРОЙКА ДАТЫ:

Вытяните колесико в положение 2, поверните его до появления правильной даты, вновь задвиньте колесико в положение 1.

Примечание: быстрая корректировка даты невозможна между 21.30 и полночью.

2/ НАСТРОЙКА ВРЕМЕНИ:

Вытяните головку в положение 3, поверните головку до установки нужного времени (обратите внимание, что при каждом прохождении полуночи дата изменяется). Возвратите головку в положение 1.

3/ НАСТРОЙКА ФАЗЫ ЛУНЫ:

Вытяните колесико в положение 3, поворачивайте его до появления текущей фазы луны. Данная операция может потребовать нескольких поворотов колесика. Вновь поместите колесико в положение 2 и отрегулируйте дату. Верните колесико в положение 1.

КВАРЦЕВЫЕ ЧАСЫ GMT С БУДИЛЬНИКОМ

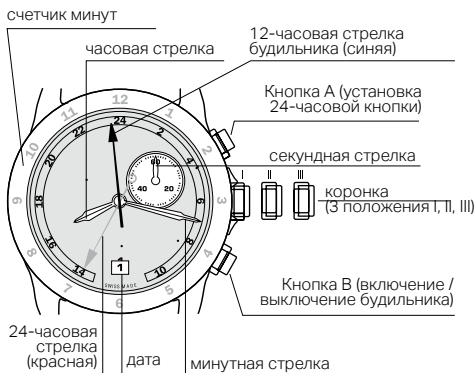

1/ НАСТРОЙКА ВТОРОГО ЧАСОВОГО ПОЯСА:

Отвинтите коронку и установите ее в положение II. Нажмите кнопку А до тех пор, пока 24-часовая стрелка с функцией индикации двойного часового пояса не достигнет желаемого времени.

Второй часовой пояс указан на наружной части циферблата (24 часа).

Отпустите кнопку А. Установите коронку в исходное положение I.

2/ НАСТРОЙКА БУДИЛЬНИКА:

Отвинтите коронку и установите ее в положение II.

Поверните коронку против часовой стрелки для того, чтобы установить время срабатывания будильника.

Установите коронку в исходное положение I.

2/ ВКЛЮЧЕНИЕ/ВЫКЛЮЧЕНИЕ БУДИЛЬНИКА:

Нажмите кнопку В. Два сигнала означают срабатывание будильника.

Еще раз нажмите кнопку В. Один сигнал означает, что будильник выключен.

Когда звучит сигнал срабатывания будильника, нажмите кнопку В для его остановки.

КВАРЦЕВЫЕ ЧАСЫ GMT

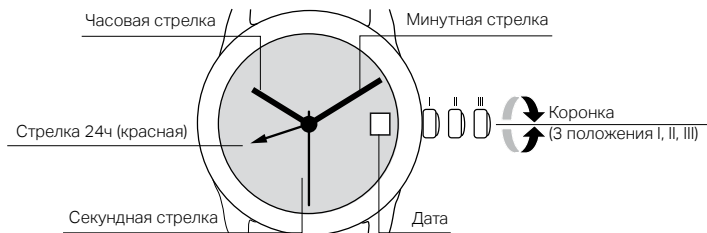

1 / НАСТРОЙКА ВТОРОГО ЧАСОВОГО ПОЯСА:

Вытяните коронку и установите ее в положение II (часы продолжают работать). Поверните коронку против часовой стрелки, чтобы установить нужное время. Вновь установите коронку в исходное положение I.

2/ НАСТРОЙКА ВРЕМЕНИ:

Вытяните коронку и установите ее в положение III (часы останавливаются). Поверните коронку, пока не появится текущее время (помните о 24-часовом цикле). Вновь установите коронку в исходное положение I.

3/ НАСТРОЙКА ДАТЫ:

Вытяните коронку и установите ее в положение II (часы продолжают работать). Поверните коронку по часовой стрелке, пока не появится нужная дата. Вновь установите коронку в исходное положение I.

МНОГОФУНКЦИОНАЛЬНЫЕ КВАРЦЕВЫЕ ЧАСЫ

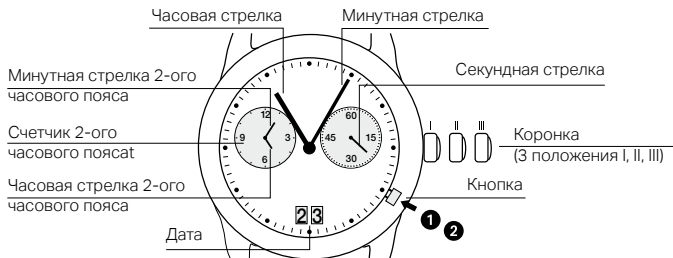

I / настройка даты:

Вытяните коронку и установите ее в положение II (часы продолжат работать). Поверните коронку, чтобы установить правильную дату 01. Вновь установите коронку в исходное положение I.

2/ настройка второго часового пояса:

1 Активация: Нажмите и держите нажатой кнопку как минимум 2 секунды. Как только маленькая минутная стрелка передвинется вперед на одну минуту, этот режим будет включен.

2 Короткое нажатие: (менее 1 секунды). Передвигает вперед минуты по одной.

Среднее нажатие: (от 1 до 2 секунд). Передвигает вперед на 1 час.

Долгое нажатие (более 2 секунд). Временная зона передвигается вперед до тех пор, пока не будет отпущена кнопка.

Обратите внимание:

Если на кнопку не нажимать в течение десяти секунд, режим настройки отключается. См. пункт **1** для активации.

КВАРЦЕВЫЙ ХРОНОГРАФ VEM 927/VEM 921 (INDIGLO)

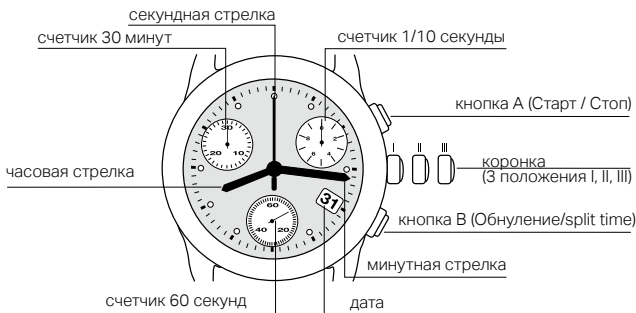

Перед каждым хронометражем стрелки хронографа должны стоять в исходном положении (см. порядок обнуления счетчиков).

- а) **для того, чтобы включить функцию хронографа, то есть хронометраж времени:** нажмите на кнопку А. Вторым нажатием Вы измерите промежуток времени, а третьим нажатием Вы вновь включите эту функцию. Таким образом, можно суммировать хронометраж нескольких промежутков времени, взятых в различное время.
- б) **для того, чтобы обнулить показания хронографа:** необходимо нажать один раз кнопку В. Стрелки счетчиков вернутся в исходное положение.

***ЭЛЕКТРОЛЮМИНЕСЦЕНТНАЯ ТЕХНОЛОГИЯ VEM 921 INDIGLO** - подсвечивает циферблат ночью и в условиях низкой освещенности.

1 / для освещения циферблата: установите заводную головку в положение I и нажмите на нее.

КВАРЦЕВЫЙ ХРОНОГРАФ

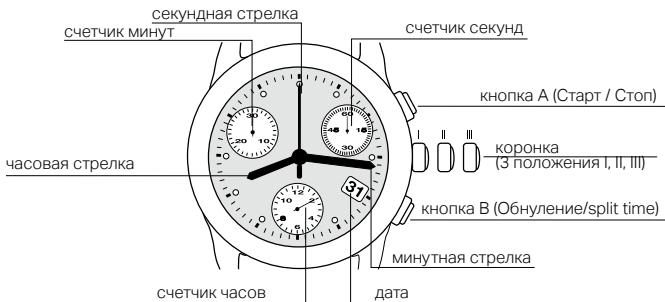

Внимание! Перед каждым хронометражем стрелки хронографа должны стоять в исходном положении (см. порядок обнуления счетчиков).

- а) **для того, чтобы включить функцию хронографа, то есть хронометраж времени:** нажмите на кнопку А. Вторым нажатием Вы измерите промежуток времени, а третьим нажатием Вы вновь включите эту функцию. Таким образом, можно суммировать хронометраж нескольких промежутков времени, взятых в различное время.
- б) **для того, чтобы обнулить показания хронографа:** необходимо нажать один раз кнопку В. Стрелки счетчиков вернутся в исходное положение.

КВАРЦЕВЫЙ ХРОНОГРАФ

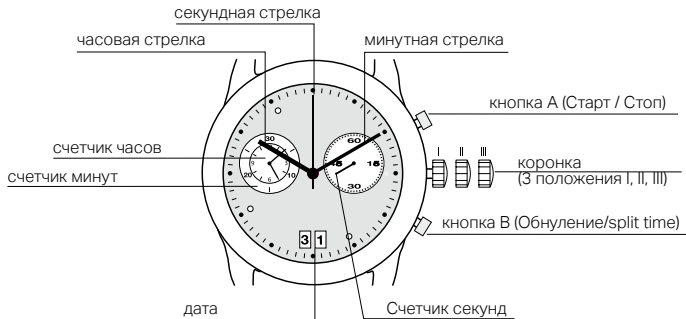

Внимание! Перед каждым хронометражем стрелки хронографа должны стоять в исходном положении (см. порядок обнуления счетчиков).

- а) **для того, чтобы включить функцию хронографа, то есть хронометраж времени:** нажмите на кнопку А. Вторым нажатием Вы измерите промежуток времени, а третьим нажатием Вы вновь включите эту функцию. Таким образом, можно суммировать хронометраж нескольких промежутков времени, взятых в различное время.
- б) **для того, чтобы обнулить показания хронографа:** необходимо нажать один раз кнопку В. Стрелки счетчиков вернутся в исходное положение.

恭喜阁下

恭喜阁下选择了一款著名的范思哲 (VERSACE) 家族品牌的腕表，该珍品集奢华、典雅、精制和对高品质的不断追求于一体。

常规维护建议

检修

为使阁下的腕表能够使用多年仍保持最佳运行状态，我们建议您严格依照本使用说明的建议内容执行，每 3-4 年将腕表送至一家范思哲 (VERSACE) 品牌店、享有特许权的经销店或由范思哲 (VERSACE) 认可的售后服务中心进行检修。

只有范思哲 (VERSACE) 品牌店、享有范思哲 (VERSACE) 特许权的经销店或由其认可的售后服务中心有权对其腕表进行处理。

售后服务中心依照品牌提供的相关规则，可以保证高质量的服务。任何非由范思哲 (VERSACE) 品牌店、享有范思哲 (VERSACE) 特许权的经销店或由其认可的售后服务中心所进行的处理将使腕表处于极大的风险之中，均不在国际品质保证范畴内。此规定同样适用于与范思哲 (VERSACE) 品牌所描述的条件不一致的配件的使用。

防水性

本腕表由于采用一系列密封垫圈具有一定的防水性能，但密封效果会随佩戴时间而下降。如正常使用腕表，我们建议您每2年至少检查一次防水性能。如果本腕表用于在水下运动中佩戴，请每年进行水密性检查。切勿在腕表浸水的情况下操作表冠或计时按钮，这可能会导致水进入机芯，引起损坏。范思哲的所有腕表均具有防水性能。防水等级参见表壳底盖上“Water Resistant”字样后面的部分，但需遵循以下防水建议：

防水性能	用途
30 米/3 ATM/3 BAR	可以抵御少量的水溅，例如洗手或下雨
50 米/5 ATM/5 BAR	可以戴着淋浴或洗澡。
100 米/10 ATM/10 BAR	可以戴着游泳或浮潜。
200 米/20 ATM/20 BAR	可以戴着进行水肺潜水。

外部清洁

注意要在温肥皂水中借助一个软刷清洗您的范思哲 (VERSACE) 腕表。在清水中小心冲洗，然后用一块干燥的软布将其拭干。

切记不要将表带置于一热平面上烘干或直接在太阳照射下晾干，因为快速的水分蒸发会对表带的形状和品质造成损害。

陶瓷

陶瓷是一种创新材料，极其耐刮划和耐过敏。

不会氧化并且对化学物质具备惰性，保证了钟表的长期寿命。

Versace陶瓷的莫氏硬度为9，相应的钻石硬度为10。

陶瓷是一种很硬的材料，但绝对不是不会被毁的。应该珍爱Versace陶瓷钟表。如果陶瓷部件受强力冲击或者与锋利物件接触或跌落，也可能断裂。

石英表上弦

石英表为电池驱动，因此无需上弦。在持续使用的条件下，电池寿命一般在 2 年以上。

建议不要将耗尽的电池留在表内，因为可能出现的泄漏会损坏机芯。

电池的更换：

电池的更换要在一家范思哲 (VERSACE) 品牌店、享有范思哲 (VERSACE) 特许权的经销店或由其认可的售后服务中心进行。

在保修期之内进行任何处理都要出示填写完整的范思哲 (VERSACE) 保修证明。

自动机芯机械腕表上弦

自动机芯机械腕表通过腕部的运动上弦。不佩戴时，腕表可使用储备能量运行 42 小时。超过此限度，需要手动上弦。

表停之后要上发条时，拧开表冠（位置II）并借着将表冠按逆时针方向完整地转五周以上发条。

表带的调节：

腕表能够完好地贴附在腕部非常重要。否则，腕表将失去自动上弦的功能。

在背面调校时间

具备校对键的石英表：

为调校该类腕表需按下位于腕表表壳背部的按键。

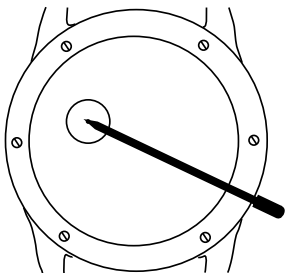

1/ 小时调校：

进行小时调校需短暂按下校对-键 2-4 秒。两枚指针同时前进：时针以一圈一小时前进，分针以一圈 60 分钟前进。按住校对-键更长时间（持续按住4秒钟以上），两枚指针同时快速前进。

2/ 分钟调校：

达到需要设置的小时后，短暂按下（低于 2 秒）校对键设置分钟。每按一下指针前进一分钟。

备注：

每次按下校对-键均使时针和分针前进。

调校时间不能倒退进行。

日期/小时调校

非旋转式表冠腕表：

下列说明既适用于石英机芯，也适用于自动机芯。

每次校准日期或小时之前，需要先轻轻拔出表冠。在结束调校操作后，重新将表冠完全推入至原始位置。

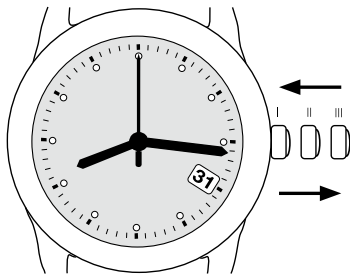

1/ 日期调校：

轻轻拔出表冠至位置 II。

顺时针方向旋转表冠以获得所需时间指示。
重新将表冠推入至原始位置 I。

2/ 小时调校：

轻轻拔出表冠至位置 III。

旋转表冠移动指针至需要设置的小时位置。
重新将表冠推入至原始位置 I。

日期/小时调校

螺旋式表冠腕表：

正常情况下表冠处于位置 I。当完全旋紧时，腕表是防水的。
为进行日期或小时的调校，需要将表冠旋出至位置 II 或 III。

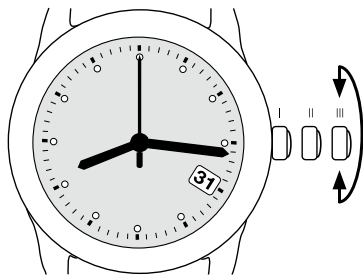

1/ 日期调校:

旋出表冠拔至位置 II。

顺时针旋转表冠调校日期。

切记：不要在晚间 10 点和 2 点之间调校日期，由于日期自动更换机制在此时间段内启动，因此机芯有可能会被损坏。

2/ 小时调校:

旋出表冠至位置 III。

顺时针旋转表冠移动指针至需要设置的小时。每款腕表调校时将秒针制动都可获得更加精准的时间。

注意：为将时间设置“精确到秒”，需要在秒针走到 60 时将表冠拔至位置 III。秒针停止不前。进行时间调校，最后将表冠推至位置 I 并将其旋紧。秒针重新开始运转。

镂空自动表

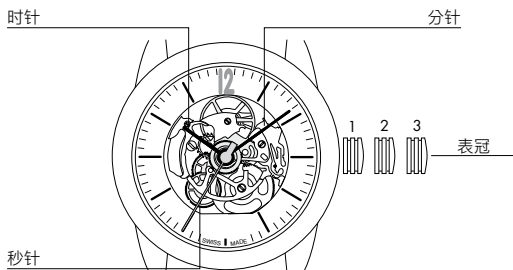

1/ 小时调校:

拉出表冠至位置3，逆时针旋转表冠直至指针显示正确的时间，然后将表冠推回位置1。

注：该表利用手腕的活动自动上链。如需手动为表冠上链，可顺时针旋转表冠约20圈。

带日历的自动表

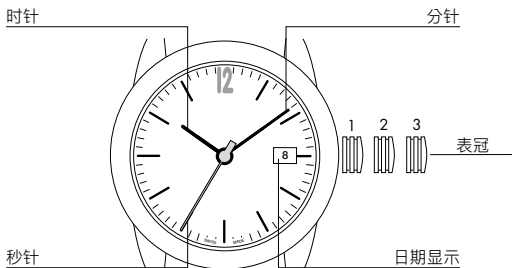

1/ 日期调校:

将表冠拉出到位置 2，转动表冠直至显示正确的日期，将其压回位置 1。

注：在下午 8 点到早上 2 点之间不能快速校正日期。

2/ 小时调校:

将表冠拉出到位置 3，转动表冠直至调整到所需要的时间（请注意每次午夜一过，要改变日期）。

将表冠压回位置 1。

注：通过移动手腕，手表自动上发条。

要手动上发条，顺时针方向旋转表冠。

带日历显示和小秒针自动表

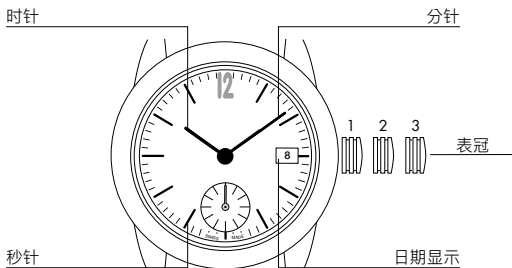

1/ 日期调校:

将表冠拉出到位置 2，转动表冠直至显示正确的日期，将其压回位置 1。

注：在下午 8 点到早上 2 点之间不能快速校正日期。

2/ 小时调校:

将表冠拉出到位置 3，转动表冠直至调整到所需要的时间（请注意每次午夜一过，要改变日期）。

将表冠压回位置 1。

注：通过移动手腕，手表自动上发条。

要手动上发条，顺时针方向旋转表冠。

石英表，带月相显示

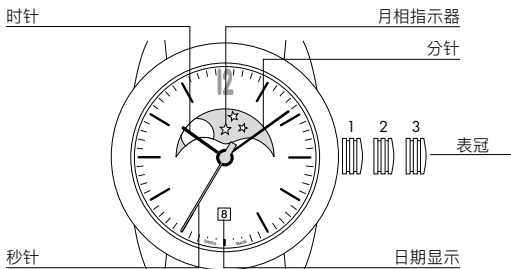

1/ 日期调校:

将表冠拉出至位置2，旋转表冠直至显示正确的日期，然后将表冠推回位置1。

注：晚上9点30分至午夜12点期间无法快速调校日期

2/ 小时调校:

将表冠拉出到位置 3，转动表冠直至调整到所需要的时间（请注意每次午夜一过，要改变日期）。

将表冠压回位置 1。

3/ 调校月相:

拉出表冠至位置3，旋转表冠直至显示正确的月相。该操作可能需要旋转多圈。将表冠推回位置2以调整日期。

表冠推回到位置1。

带有闹钟的 GMT 石英表

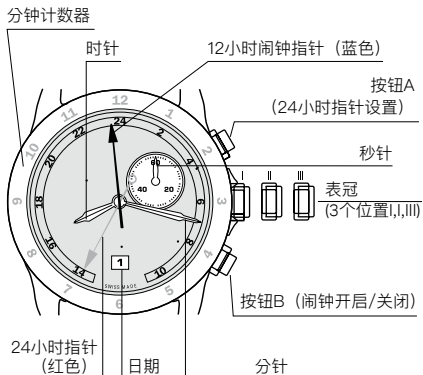

1/ 第二时区调节：

拧开表冠并将其抽出到位置II。
按按钮A直至双时区功能的**24**小时时针达到所需时间位置。
第二时区在表盘 (**24**小时) 外部指示。放开按钮A。再插入表冠将其恢复到初始位置I。

2/ 闹钟调节：

拧开表冠并将其抽出至位置II。
逆时针方向旋转表冠以设置闹钟时间。
再插入表冠将其恢复到初始位置I。

3/ 闹钟开启/关闭：

按按钮B，两声**bip**意味着闹钟开启。
再次按按钮B，一次**bip**意味着闹钟关闭。
闹钟响起时，按按钮B可以停止响声。

GMT石英机芯

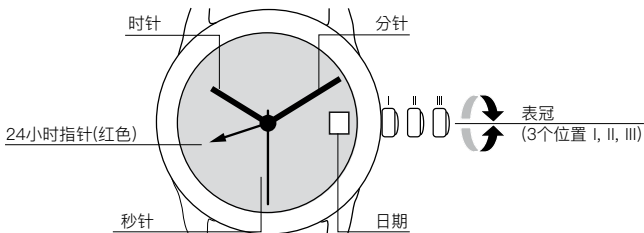

1/ 设定第二时区:

将表冠拉出至位置II (腕表不会停走)。
逆时针旋转表冠, 直至显示期望的时间。
将表冠推回位置I。

2/ 设定时间:

将表冠拉出至位置III (腕表会停走)。
旋转表冠, 直至显示当前的时间 (记得核对24小时刻度环)。
将表冠推回至位置I。

3/ 设定日期:

将表冠拉出至位置II (腕表不会停走)。
顺时针旋转表冠, 直至显示期望的日期。
将表冠推回位置I。

多功能石英机芯

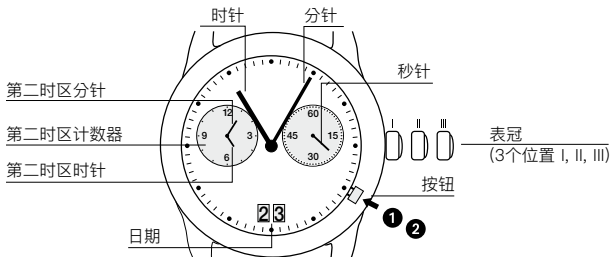

I / 设定日期:

将表冠拉出至位置II (腕表不会停走)。
旋转表冠, 直至日期视窗显示正确的日期。
将表冠推回位置I。

2/ R设定第二时区: :

- ① 启动: 按住第二时区按钮至少2秒钟。
至少辅助分针向前跳动一分钟, 即表示已经启动第二时区模式。
- ② 短按: (少于1秒)
分针以每一分钟为单位前进。
中按: (1到2秒)
时针前进一小时。
长按: (超过2秒)
时区连续前进, 直至您松开按钮。

请注意:

如果未能在十秒中内按下按钮, 设定模式会自动关闭。
参见本部分第①条, 重新启动。

石英计时器 (INDIGLO)

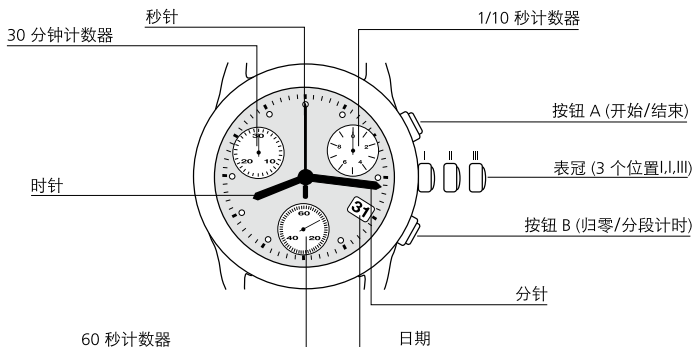

每次计时前，计时器的指针需在初始位置（参见计时器的归零）。

- 按下按钮A启动计时器功能，即开始计时，第二次按下后计出所经过的时间，第三次按下后重新启动。以此方式可累计多次间断后不同时间段的总和。
- 将计时器归零位：只需按下一次按钮B。计时器的指针均回到初始位置。

***VEM 921 INDIGLO电致发光技术**——可在夜晚和低光环境下照亮表盘。

1/照亮表盘：当表冠处在位置I，推入表冠。

石英计时器

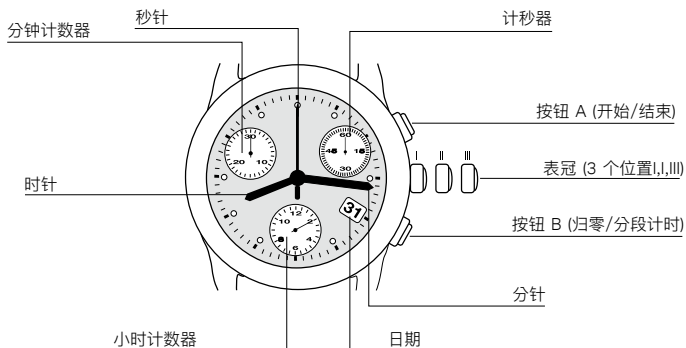

注意，每次计时前，计时器的指针需在初始位置。（参见计时器的归零）。

- 按下按钮A后启动计时器功能，即开始计时，第二次按下后计出所经过的时间，第三次按下后重新启动。以此方式可累计多次间断后不同时间段的总和。
- 将计时器归零位:** 只需按下一次按钮B。计时器的指针均回到初始位置。

石英计时器

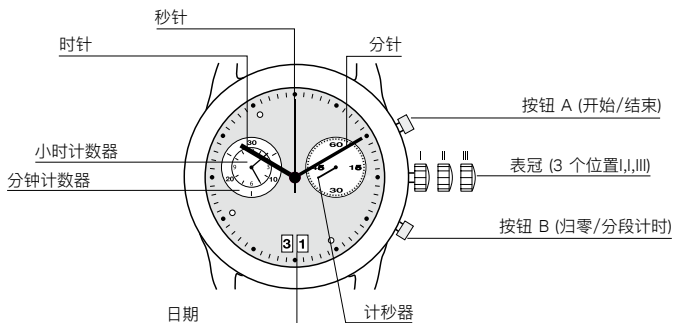

注意，每次计时前，计时器的指针需在初始位置。（参见计时器的归零）。

- 按下按钮A后启动计时器功能，即开始计时，第二次按下后计出所经过的时间，第三次按下后重新启动。以此方式可累计多次间断后不同时间段的总和。
- 将计时器归零位:** 只需按下一次按钮B。计时器的指针均回到初始位置。

祝辞

豪華、優美、洗練、高品質への飽くなき追求が形になった、著名メゾン、ヴェルサーチ(VERSACE)の腕時計を選ばれたことにお祝いの言葉を申し上げます。

一般的メンテナンスの勧め

オーバーホール

長期間あなたの腕時計を最良の状態でお使いいただくために、本取扱説明書に記載されている推奨事項を注意深く守り、3～4年に1度、ヴェルサーチ (VERSACE) ブティック、認定販売代理店、またはヴェルサーチ (VERSACE) 認可サービスセンターにおいて腕時計を点検されることをお勧めします。

ヴェルサーチ (VERSACE) ブティック、認定販売代理店、またはヴェルサーチ (VERSACE) 認可サービスセンターのみが、あなたの腕時計の点検を許可されています。

ヴェルサーチ (VERSACE) によって正式に設立されたサービスセンターは、高品質なサービスを保証いたします。ヴェルサーチ (VERSACE) ブティック、認定販売代理店、またはヴェルサーチ (VERSACE) 認可サービスセンター以外で、修理点検された場合、国際保証の適用外となり、深刻な損害を腕時計に与えかねません。また、ヴェルサーチ (VERSACE) の規定に適合しない交換パーツを使用した場合も同様です。

防水性

時計は密封され防水ですが使用と共に劣化します。少なくとも通常使用で2年ごと、ウォータースポーツをされる方は1年ごとの防水チェックをお勧めします。時計が濡れている時にリューズやクロノグラフのプッシャーを操作しないで下さい。水がムーブメントに入り故障の原因となります。ヴェルサーチウォッチはすべて防水です。防水レベルはケース裏の“Water Resistant”の後に表記されていますが、以下の使用を推奨致します。

防水	使用場面
30メートル/3 ATM/3 BAR	手洗い、雨などの少量の水
50メートル/5 ATM/5 BAR	シャワー、入浴
100メートル/10 ATM/10 BAR	水泳、シュノーケリング
200メートル/20 ATM/20 BAR	一般的なダイビング

外部お手入れ

やわらかいブラシを使い、ぬるま湯と石鹼でヴェルサーチ (VERSACE) ウォッチを洗うことをお勧めします。真水で丁寧にすすぎ、乾いたやわらかい布で乾かしてください。ベルトを高温になる場所や直射日光の当たる場所で乾かさないうでください。急激な水分蒸発が、その形や品質を傷める可能性があります。

セラミック

セラミックは、金属アレルギーの心配がなく、傷が付きにくい最先端新素材です。錆びることがなく、化学的に不活性なので、腕時計に優れた耐久性を実現します。ヴェルサーチセラミックの耐久指数は、モース硬度の数値で表すと、ダイヤモンドの硬度が10のところ、ヴェルサーチセラミックの硬度が9となっています。セラミックは非常に硬い素材ですが、割れてしまう可能性が全くないわけではありません。ヴェルサーチのセラミックウォッチのお取り扱いには十分な注意が必要です。破損の原因となりますので、セラミックでできている部分に強い衝撃を与えたり、先のとがったものを強く押し付けたりしないでください。

クォーツ時計の巻上げ

クォーツ時計は電池で動いていますので巻上げする必要はありません。継続的に時計を使用する場合、電池は通常2年以上はもちます。寿命の切れ電池を時計の中に入れてばなしにしないでください。液漏れが発生しムーブメントを傷める可能性があります。

電池交換：

電池交換は、ヴェルサーチ (VERSACE) ブティック、認定販売代理店、またはヴェルサーチ (VERSACE) 認可サービスセンターで行ってください。保証期間中の修理点検は必ず、所定欄が漏れなく記入されたヴェルサーチ (VERSACE) 保証書を提示してください。

自動巻きムーブメント機械式時計の巻上げ

自動巻き機械式ムーブメントは、腕の振動によって巻上げられます。時計を外しても、時計は42時間動き続けます。それ以上経過した場合は、手動での巻上げが必要となります。

手動巻上げ(図参照:時刻合わせリユーズ付き)：止まってしまった時計を巻上げるには、リユーズを緩め(IIの位置)、反時計回りに5回転させてください。

ベルト調整：

腕時計が手首にぴったりフィットしていることが大切です。さもないと、自動巻上げの性能が落ちます。

ケース裏からの時刻合わせ

時刻合わせボタン付きクォーツ腕時計：

このタイプの時計の時刻合わせは、裏蓋にあるボタンを押して行います。

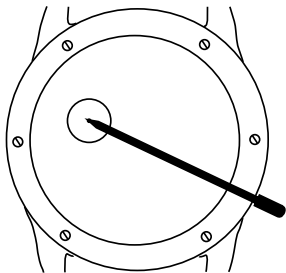

1/時針合わせ：

時針を合わせるには、時刻合わせボタンを 2～4 秒短く押します。2 つの針が同時に進みます。時針は 1回転1時間、分針は1回転60分回ります。ボタンをもう少し長く押さえると (4 秒以上押さえ続ける)、2 つの針は速いスピードで同時に進みます。

2/分針合わせ：

時針が合わさったら、今度はボタンを短く押して (2 秒未満)分針を合わせます。1押しで1分、針が進みます。

注意：

時刻合わせボタンを押すたびに時針と分針は進みます。

針を逆戻りさせることはできません。

日付/時刻合わせ

非ねじ込みリューズ付き腕時計:

下記の説明は、クォーツにも自動巻きムーブメントにも有効です。

日付や時刻を合わせる前に、リューズを力を入らず慎重に引き出してください。時間合わせが終わったら、リューズは元の位置に完全に差し込み戻してください。

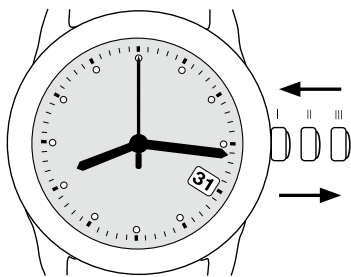

1/日付合わせ:

力を入れず慎重にリューズをIIの位置に引き出します。

リューズを時計回りに回して日付を合わせます。

リューズをIの位置に戻します。

2/時刻合わせ:

力を入れず慎重にリューズをIIIの位置に引き出します。

リューズを回して時刻を合わせます。

リューズをIの位置に戻します。

日付/時刻合わせ

ねじ込みリユーズ付き腕時計:

リユーズはIの位置に通常あります。完全にねじが締まっている状態で、防水性が保たれます。日付と時刻を合わせるには、ねじを緩めてリユーズをIIまたはIIIの位置に出します。

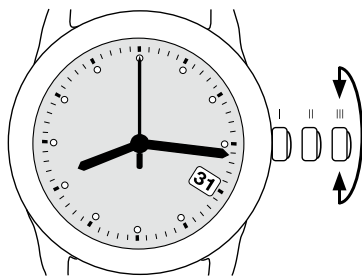

1/日付合わせ:

リユーズを緩め、IIの位置に引き出します。リユーズを時計回りに回して日付を合わせます。

重要: 夜の10時から深夜2時までの間は、日付調整は行わないでください。この時間帯は、日付自動変更機構が作動していますので、ムーブメントを損傷する可能性があります。

2/時刻合わせ:

リユーズを緩め、IIIの位置に引き出します。リユーズを時計回りに回して時刻を合わせます。どのモデルも、秒針が止まることで正確な調整ができるようになっています。

注意: 「秒単位の正確さ」で時刻を合わせるには、秒針が60秒に来たときにリユーズをIIIの位置に引き出す必要があります。秒針が止まります。時刻合わせをして、リユーズをIの位置に戻し締め直します。秒針が再度動き始めます。

自動巻スケルトン時計

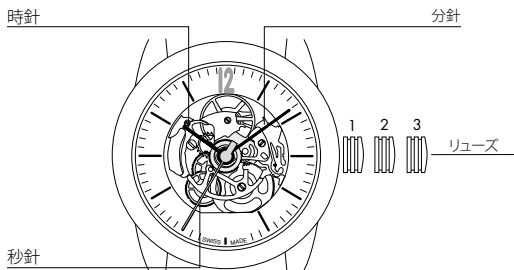

1/時刻合わせ:

リューズをポジション3に引き出し、反時計回りに回して望みの時間にセットする。リューズをポジション1に戻す。

注記: 時計は手首の動きによる自動巻きです。手動巻きをするには、リューズを時計回りに20回ほど360度回転させて下さい。

カレンダー付き自動巻時計

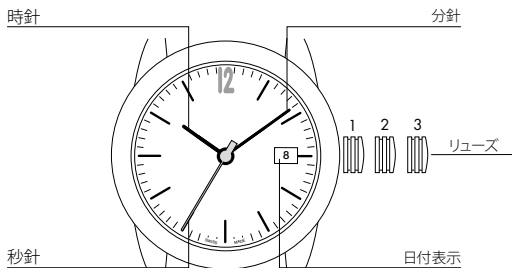

1/日付合わせ:

リューズをポジション2の位置まで引き出し、正しい日付が得られるまでリューズを回し、リューズをポジション1の位置に戻します。

注記:午後8時から午前2時までの間は、急な日付変更はできません。

2/時刻合わせ:

リューズをポジション3の位置まで引き出し、設定したい時間になるまでリューズを回します(午前零時を超えることに日付が変わることに注意してください)。

リューズをポジション1の位置に戻します。

注記:手首の動きによって自動巻きされます。手によって時計を巻くには、リューズを時計回りに回転させてください。

カレンダーとスモールセコンド付き自動巻時計

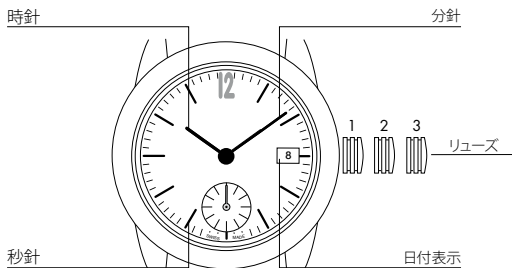

1/日付合わせ:

リューズをポジション2の位置まで引き出し、正しい日付が得られるまでリューズを回し、リューズをポジション1の位置に戻します。

注記:午後8時から午前2時までの間は、急な日付変更はできません。

2/時刻合わせ:

リューズをポジション3の位置まで引き出し、設定したい時間になるまでリューズを回します(午前零時を超えることに日付が変わることに注意してください)。

リューズをポジション1の位置に戻します。

注記:手首の動きによって自動巻きされます。手によって時計を巻くには、リューズを時計回りに回転させてください。

ムーンフェイス付きクォーツウォッチ

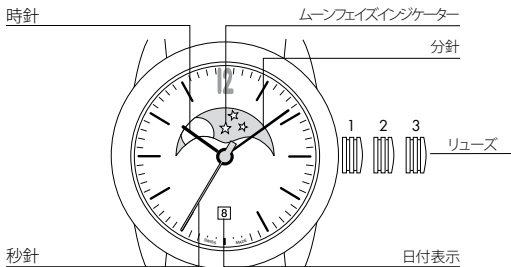

1/日付合わせ:

リュースをポジション 2 に引き出し、正しい日付けになるまで回す。リュースをポジション 1 に戻す。

注記:午後 9 時 30 分から午前 0 時の間、この日付けの簡易修正はできません。

2/時刻合わせ:

リュースをポジション 3 の位置まで引き出し、設定したい時間になるまでリュースを回します (午前零時を超えるごとに日付が変わることに注意してください)。

リュースをポジション 1 の位置に戻します。

3/ムーンフェイスの修正

リュースをポジション 3 に引き出し、現在のムーンフェイスになるまで回す。正しいムーンフェイスになるまで相当数回さねばならない場合があります。リュースをポジション 2 に押し戻して日付けを修正する。

リュースをポジション 1 に戻す。

クォーツ式GMTアラーム

分カウンター

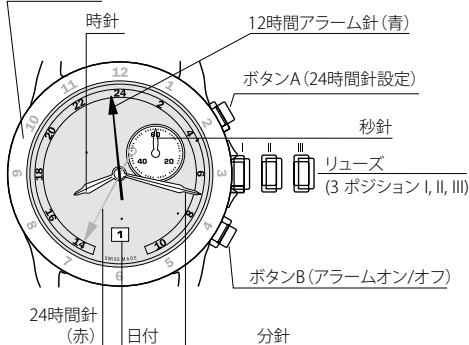

1/第2タイムゾーン設定:

リューズを緩め、IIの位置に引き出します。

Aボタンを押して、第2タイムゾーン用の24時間針を合わせた位置に設定します。

第2タイムゾーンは、文字盤(24時間)の外側に表示されます。Aボタンを離します。

リューズをIの位置に戻し締め直します

2/アラーム設定:

リューズを緩め、IIの位置に引き出します。

リューズを反時計回りに回して、アラーム時間に合わせます。

リューズをIの位置に戻し締め直します。

2/アラームオン/オフ:

Bボタンを押します。信号音が2回鳴ると、アラームがオンになっていることを意味しています。

もう一度、Bボタンを押します。信号音が1回鳴ると、アラームがオフになっていることを意味しています。

鳴っているアラームを停止させるときは、Bボタンを押します。

クオーツ GMT

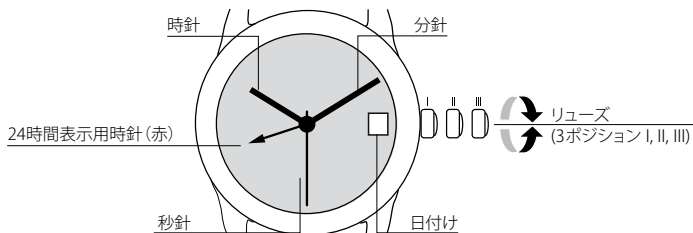

1 / 第2タイムゾーンの設定:

リューズをポジション II に引き出す。(時計は動いたまま。)

リューズを反時計回りに回し、時間を合わせる。

リューズをポジション I に押し戻す。

2/ 時間の設定:

リューズをポジション III に引き出す。(時計が止まる。)

リューズを現在時刻になるまで回す。(24時間サイクルですのでご注意ください。)

リューズをポジション II に押し戻す。

3/ 日付けの設定:

リューズをポジション II に引き出す。(時計は動いたまま。)

リューズを時計回りに回し、日付けを合わせる。

リューズをポジション I に押し戻す。

多機能クォーツ

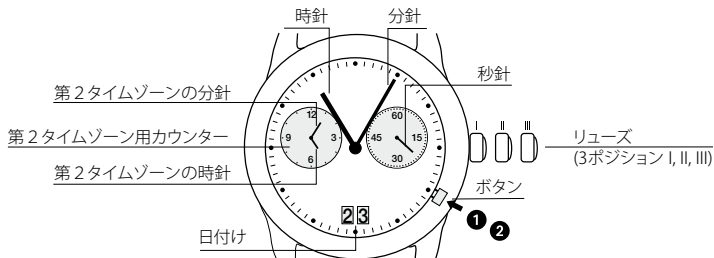

I / 日付けの設定:

リューズをポジション II に引き出す。(時計は動いたまま)
リューズを正しい日付けになるまで回す。
リューズをポジション II に押しもどす。

2 / 第2タイムゾーンの設定:

- ① **起動:** プッシュボタンを最低 2 秒間押す
スモールミニットの針が 1 分先にジャンプしたらモードが起動。
- ② **短く押す:** (1 秒以内)。分針が 1 分進む。
中くらいの長さに押す: (1 - 2 秒)。1 時間進む。
長く押す: (2 秒以上)。ボタンを離すまでタイムゾーンが進む。

ご注意:

プッシュボタンを 10 秒以上押さずにいると、設定モードが解除されます。
再起動するには①をご覧ください。

クオーツ式クロノグラフ [VEM927/VEM921] (INDIGLO)

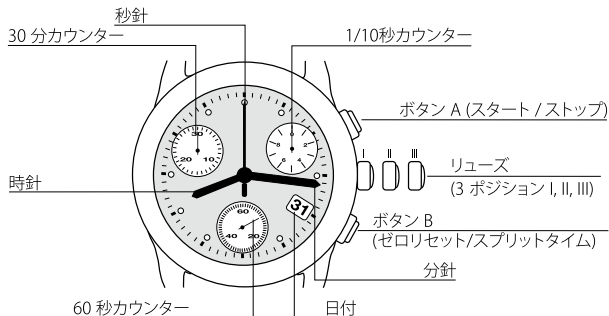

タイムを測定する前に、クロノグラフの針がスタート位置にあるかどうか確認してください(カウンターリセット参照)。

- クロノグラフ機能を作動させ、タイムを測定するには、A ボタンを押します。2 度目のプッシュでラップタイムを測定、3度目のプッシュで再度タイムを測定し出します。これにより、異なるインターバルで測定したタイムを合計することができます。
- クロノグラフをリセットするには、Bボタンを1度押すだけです。カウンターの各針がそれぞれ元の位置に戻ります。

*VEM 921 インディグロ・エレクトロルミネセンステクノロジー
夜間および暗い場所で文字盤が発光。

I / 文字盤の光らせ方

リューズを I のポジションにして中に押し込む。

クォーツ式クロノグラフ

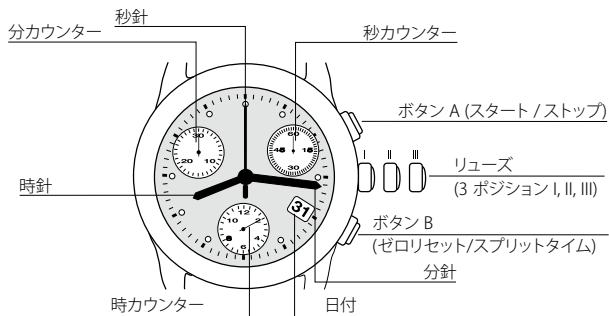

タイムを測定する前に、クロノグラフの針がスタート位置にあるかどうか確認してください(カウンタリセット参照)。

- a) クロノグラフ機能を作動させ、タイムを測定するには、A ボタンを押します。2 度目のプッシュでラップタイムを測定、3度目のプッシュで再度タイムを測定し出します。これにより、異なるインターバルで測定したタイムを合計することができます。
- b) クロノグラフをリセットするには、Bボタンを1度押すだけです。カウンタの各針がそれぞれ元の位置に戻ります。

クォーツ式クロノグラフ

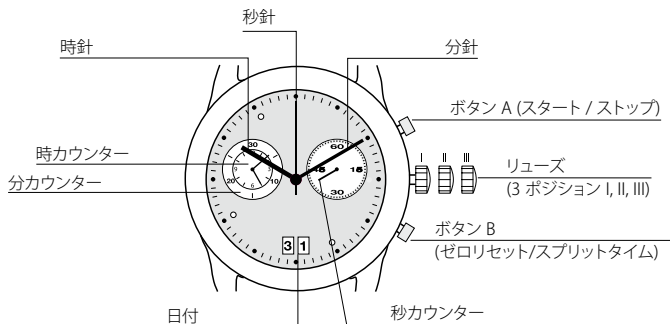

タイムを測定する前に、クロノグラフの針がスタート位置にあるかどうか確認してください(カウンターリセット参照)。

- a) クロノグラフ機能を作動させ、タイムを測定するには、A ボタンを押します。2 度目のプッシュでラップタイムを測定、3度目のプッシュで再度タイムを測定し出します。これにより、異なるインターバルで測定したタイムを合計することができます。
- b) クロノグラフをリセットするには、Bボタンを1度押すだけです。カウンターの各針がそれぞれ元の位置に戻ります。

تهانينا

نهنكنم لاختياركنم ساعة يد من تصميمات فيرساتشييه (VERSACE)
الشهيرة، رمز الرفاهية، الأناقة، و الرقي و البحث الدائم عن الجودة العالية.

نصائح عامة للصيانة

الفحص

ننصحك أن تتابع بدقة النصائح التي تشتمل عليها تعليمات الاستخدام للحصول على أفضل أداء لساعاتك لأعوام عديدة، وأن تقوم بفحص الساعة كل 3-4 أعوام لدى أحد محال فيرساتشيه (VERSACE)، وكيل معتمد أو مركز خدمة صيانة تابع لـ فيرساتشيه (VERSACE).

تعد كل محال فيرساتشيه (VERSACE)، الوكلاء المعتمدين لـ فيرساتشيه (VERSACE) و مراكز خدمة الصيانة التابعة هم فقط المصرح لهم بالتدخل لفحص ساعتك.

تضمن مراكز خدمة الصيانة التي يتم تدريبها بشكل دوري من قبل الشركة المنتجة خدمة عالية الجودة. أي تدخل لا يتم من قبل محل فيرساتشيه (VERSACE)، وكيل معتمد لـ فيرساتشيه (VERSACE) أو مركز خدمة صيانة معتمد من الماركة يعرض الساعة إلى أضرار جسيمة لا يغطيها الضمان الدولي. و أيضاً عند استخدام قطع غيار غير مطابقة للمعايير المحددة من فيرساتشيه (VERSACE).

مقاومة تسرب الماء

مقاومة الساعة لتسرب الماء تؤمنها سلسلة من الرقيقات التي تتآكل مع الوقت والإستعمال. لإستعمال الساعة بشكل منتظم من المستحسن إخضاع قدرتها على منع تسرب الماء للكشف والرقابة مرة واحدة على الأقل كل سنتين إثنين. وفي حال إستعمال الساعة أثناء ممارسة الغطس في الماء من المستحسن أخضاعها للرقابة كل سنة. ننصح بعدم فك التاج وأزرار الكرونوغراف أو العدادات متى كانت الساعة مبللة، لأن الماء قد يتسرب إلى الصندوق ويلحق الضرر بالحركة. ساعات فيرساتشيه (VERSACE) كلها مقاومة لتسرب الماء. قدرتها على مقاومة تسرب الماء إمسجلة أسفل الصندوق بعد عبارة "Water Resistant"، غير أنه ينبغي إتباع التوصيات التالية:

الإستعمال	مقاومة تسرب الماء
تقاوم كميات قليلة من الماء مثل غسل الأيدي والمطر	30 متر / 3 ضغط جوي / 3 بار
تصلح للشد والحمّام	50 متر / 5 ضغط جوي / 5 بار
تصلح للسباحة والغطس	100 متر / 10 ضغط جوي / 10 بار
تصلح للغطس القياسي	200 متر / 20 ضغط جوي / 20 بار

التنظيف الخارجي

ينصح بغسل ساعة فيرساتشيه (VERSACE) بالماء الفاتر و الصابون، مع استخدام فرشاه ناعمة. اشطفها بعناية بالماء العذب و جففها بقطعة من القماش الناعم و الجاف.
من الضروري عدم تحجيف السوار على سطح ساخن أو بتعريضه لأشعة الشمس المباشرة لأن التبخر السريع للمياه قد يسبب أضرار في الشكل و الجودة.

الخذف

الخذف يقاوم الخدوش بشدة وكذلك الحساسية.

وهو غير مؤكسد ولا يتفاعل مع العوامل الكيماوية ويجعل الساعة تدوم طويلاً.

يعادل مؤشر فساوة خذف فيرساتشيه (Versace) 9 من أصل 10 درجات من سلم موهز (Mohs).

فيما يصل الماس إلى الدرجة 10.

الخذف هو مادة قاسية جداً، غير أنه قابل للكسر. ينبغي التصرف بساعات فيرساتشيه المصنوعة من الخذف بعناية. في حال تعرضت المكونات المصنوعة من الخذف لضربات قوية، أو في حال تعرضت لفعل أدوات حادة، أو في حال تركناها تسقط أو تقع فقد تتعرض للكسر.

شحن ساعات اليد الكوارتز

تغذى ساعات اليد الكوارتز ببطارية و لذلك فليس من الضروري إعادة شحنها. فشحنتها الذاتية تفوق العامين بوجه عام في حالة التشغيل المستمر.

ينبغي عدم ترك بطارية نفذت شحنتها داخل الساعة لأنه قد تتسرب منها مواد تضر بحركة الساعة.

استبدال البطارية:

يتم استبدال البطارية في أحد محال فيرساتشيه (VERSACE) ، لدى الوكيل المعتمد أو في مركز خدمة صيانة معتمد من فيرساتشيه (VERSACE).

يلزم تقديم شهادة ضمان فيرساتشيه (VERSACE) التي تم ملئها مسبقاً للقيام بأي عملية تدخل أثناء فترة الضمان،

شحن الساعات الميكانيكية بواسطة حركة آلية

يتم شحن الحركة الميكانيكية بواسطة شحن آلي بفضل حركات المعصم. في حالة عدم ارتداء الساعة يوجد احتياطي تشغيل يكفي لمدة 42 ساعة. بتعدي ذلك الحد من احتياطي التشغيل يلزم القيام بإعادة الشحن يدويا. من أجل إعادة شحن الساعة المتوقفة ينبغي حل التاج (الوضعية II) ومن ثم شحن الآلية عن طريق إدارة التاج 5 دورات كامل بعكس إتجاه دوران الساعة.

ضبط السوار:

من المهم أن تلتحم الساعة جيدا بالمعصم. خلافاً لذلك، تفقد الساعة القدرة على الشحن الآلي.

ضبط الوقت

ساعات الكوارتز المزودة بمفتاح للضبط:
يلزم لضبط هذا النوع من الساعات القيام بضغطة خفيفة على الزر الموجود خلف علبة الساعة.

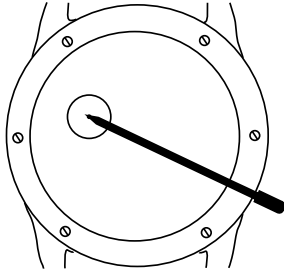

1/ ضبط الساعات

يتم ضبط الساعات عن طريق القيام بضغطة قصيرة لمدة 2-4 ثوان على مفتاح التعديل. يتقدم العقربان في آن واحد: يقوم عقرب الساعات بلفة دائرية مقدارها ساعة بينما يقوم عقرب الدقائق بلفة مقدارها 60 دقيقة. و بالضغط الأطول على مفتاح الضبط (ضغطة مستمرة لأكثر من 4 ثوان)، يتقدم العقربان معا و لكن بسرعة أكبر.

2/ ضبط الدقائق

يبالوصول إلى الساعة المراد ضبطها، يتم ضبط الدقائق عن طريق القيام ببعض الضغطات القصيرة (أقل من ثانيتين). كل ضغطة تقدم العقرب دقيقة واحدة.

ملحوظة:

تقوم كل ضغطة على مفتاح الضبط بتقديم عقربي الساعات و الدقائق لا يمكن عكس هذه العملية.

ضبط التاريخ/الساعة

ساعات اليد ذات التاج الغير قابل للفتح
تعد الإرشادات التالية مفيدة سواء للحركة الكوارتز أو للحركة الألية.
قبل أي تعديل للتاريخ أو للساعة، يلزم إطلاق حركة التاج عن طريق لفة بلطف. بعض قيامك بالعمليات المرغوب فيها، أدخل التاج مرة أخرى و أعدّه إلى وضعه الأول.

1 / ضبط التاريخ:

اسحب بلطف التاج وأخرجه إلى الوضع II.
للحصول على التاريخ المطلوب ينبغي إدارة التاج بنفس
إتجاه دوران الساعة.
أعد إدخال التاج إلى وضعه الأول |

2 / ضبط الساعة:

اسحب بلطف التاج أخرجه إلى الوضع III.
لف التاج لتحريك العقارب حتى الوصول إلى الساعة المراد
ضبطها.
أعد إدخال التاج إلى وضعه الأول |

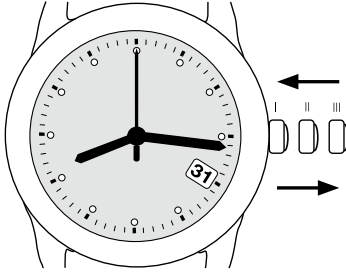

ضبط التاريخ/الساعة

ساعات مزودة بتاج دوّار يوجد التاج عادةً في الوضع I. عند إحكام لفه ، تصبح الساعة مقاومة لنفاد المياه. يلزم للقيام بعملية ضبط التاريخ و الساعة فك التاج وإخراجه إلى الوضع II أو III.

1/ ضبط التاريخ:

فك التاج و أخرجه إلى الوضع II.
لف التاج تجاه عقارب الساعة لضبط التاريخ الساعة 10 مساءً و 2
هام: لا تقم بضبط التاريخ فيما بين للتاريخ تعمل في هذا التوقيت صباحاً لأن تقنية التعديل الآلي ومن الممكن أن تضر بالحركة.

2/ ضبط الساعة:

فك التاج و أخرجه إلى الوضع III.
لف التاج تجاه عقارب الساعة للانتقال بالعقارب إلى الساعة المراد ضبطها. في كل الموديلات يسمح وقوف عقرب الثواني بالقيام بضبط دقيق.
ملحوظة: يلزم لضبط الساعة على «الثانية الصحيحة» إخراج التاج إلى الوضع III عندما يكون عقرب الدقائق على 60. سوف يقف عقرب الثواني. عند الانتهاء من الضبط، أعد التاج إلى الوضع I و أعد لفة. سوف يبدأ عقرب الثواني في العمل.

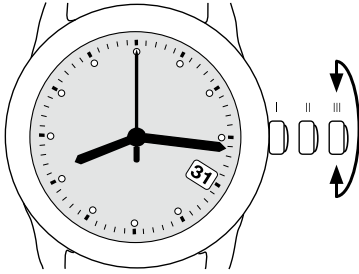

ساعة اوتوماتيكية ميكانيكية

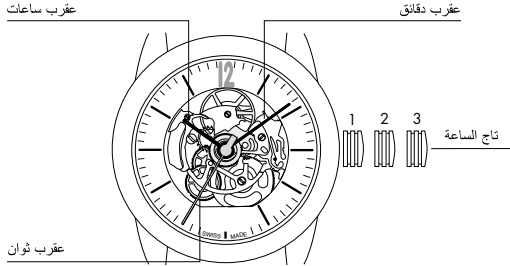

تصحيح ضبط التاريخ

إسحب التاج إلى الوضعية 3 وإيرمه بعكس إتجاه دوران عقارب الساعة إلى أن تبلغ التوقيت المطلوب. ومن ثم أرجع التاج إلى الوضعية 1. **ملاحظة:** يتم شحن الساعة بواسطة حركة المعصم. من أجل شحن الساعة على اليد، إبرام التاج بنفس إتجاه عقارب الساعة، نحو 20 مرة.

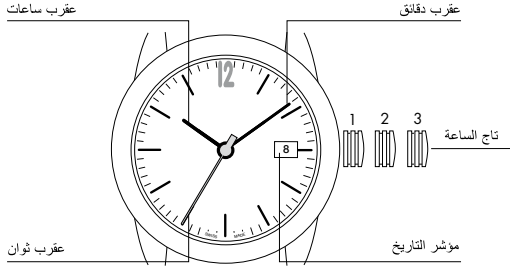

تصحيح ضبط التاريخ

ضع تاج الساعة في الوضع 3 ، أدر تاج الساعة حتى الوصول إلى التاريخ الصحيح، ضعه مرة أخرى على الوضع 1.
ملحوظة: لا يمكن القيام بعملية ضبط سريع للتاريخ بين الساعة 8 مساءً و 2 صباحاً.

ضبط الوقت

ضع تاج الساعة على الوضع 2 ، أدر تاج الساعة حتى الوصول إلى الوقت المراد ضبطه (رجاء ملاحظة أن التاريخ يتغير بعد كل منتصف ليل).
أعد تاج الساعة إلى الوضع 1.

ملحوظة: تشغيل الساعة الذاتي يتم بواسطة حركات المعصم.
لتشغيل الساعة بواسطة اليد، أدر تاج الساعة في اتجاه عقارب الساعة.

ساعة أوتوماتيك مع رزنامة وثنائي صغيرة

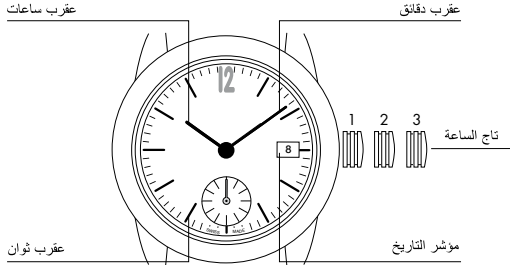

تصحيح ضبط التاريخ

ضع تاج الساعة في الوضع 3 ، أدر تاج الساعة حتى الوصول إلى التاريخ الصحيح، ضعه مرة أخرى على الوضع 1.
ملحوظة: لا يمكن القيام بعملية ضبط سريع للتاريخ بين الساعة 8 مساءً و 2 صباحاً.

ضبط الوقت

ضع تاج الساعة على الوضع 2 ، أدر تاج الساعة حتى الوصول إلى الوقت المراد ضبطه (رجاء ملاحظة أن التاريخ يتغير بعد كل منتصف ليل).
أعد تاج الساعة إلى الوضع 1.

ملحوظة: تشغيل الساعة الذاتي يتم بواسطة حركات المعصم.
لتشغيل الساعة بواسطة اليد، أدر تاج الساعة في اتجاه عقارب الساعة.

ساعة تعمل على الكوارتز بمراحل القمر

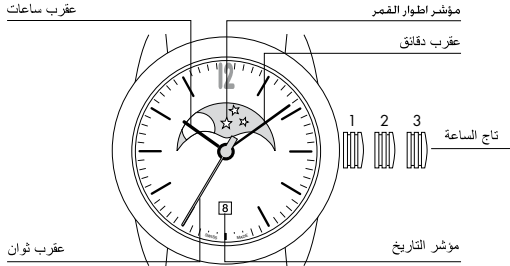

تصحيح ضبط التاريخ

ضع تاج الساعة في الوضع 3 ، أدر تاج الساعة حتى الوصول إلى التاريخ الصحيح، ضعه مرة أخرى على الوضع 1.

ضبط الوقت

إسحب التاج إلى الوضعية 2 وإبرمه إلى أن تحصل على التاريخ الصحيح. ومن ثم أرجع التاج إلى الوضعية 1. **ملاحظة:** لا يمكن تصحيح التاريخ بشكل سريع ما بين الساعة التسعة والنصف مساءً وحتى منتصف الليل.

تصحيح مراحل القمر

إسحب التاج إلى الوضعية 3 وإبرمه إلى أن تظهر مرحلة القمر المطلوبة. قد تحتاج لبرم التاج عدة مرّات من أجل الإنتهاء من هذه العملية. ومن ثم ادفع التاج إلى الوضعية رقم 2 وأضبط التاريخ. ومن ثم أرجع التاج إلى الوضعية 1.

ساعة جي إم تي بالكوارتز مع إنذار ISA 8176/1990

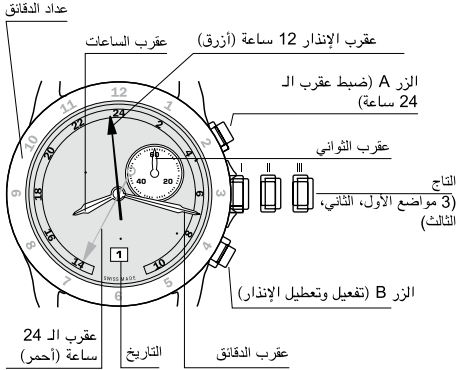

1 ضبط التوقيت الثاني:

حلّ التاج واستخرجه إلى الوضعية II.
أضغط على الزر A إلى أن يصل عقرب الـ 24 ساعة ذات التوقيت المزدوج إلى الساعة المطلوبة.
التوقيت الثاني مُشار إليه في الجزء الخارجي من ميناء الساعة (24 ساعة).
إرخي الزر A.
أعيد التاج إلى وضعيته الأولى A.

2 ضبط الإنذار:

حلّ التاج واستخرجه إلى الوضعية II.
إضبط ساعة الإنذار ينبغي إدارة التاج بعكس اتجاه دوران الساعة
أعيد التاج إلى وضعيته الأولى A.

2 الإنذار (التفعيل والتعطيل):

اضغط على الزر B. تنطلق إشارتان صوتية مما يعني انه تم تفعيل الإنذار.
اضغط على الزر B مرّة ثانية. تنطلق إشارة صوتية واحدة مما يعني أنه تم تعطيل الإنذار.

جى إم تي بالكوارتز روند كالبير 514.24 هرتز وروندا كالبير 505.24 هرتز

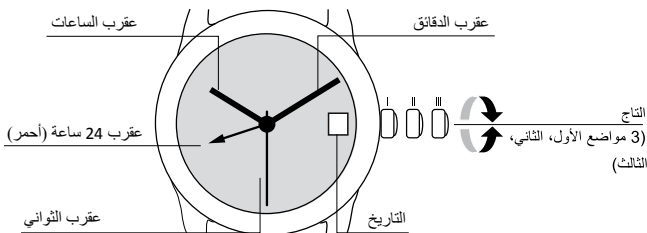

أولاً- ضبط التوقيت الثاني
إسحب التاج إلى الوضعية II (بالرغم من ذلك تواصل الساعة دورانها).
إجعل التاج يدور بعكس اتجاه دوران عقارب الساعة إلى أن يظهر التوقيت الصحيح.
أعيد التاج إلى الوضعية I

ثانياً- ضبط التوقيت
إسحب التاج إلى الوضعية III (يوذي ذلك إلى وقف الساعة)
إجعل التاج يدور إلى أن يظهر التاريخ الصحيح (تذكر أن دورة الساعة الكاملة هي 24 ساعة).
إدفع التاج إلى الوضعية I:

ضبط التاريخ
إسحب التاج إلى الوضعية II (بالرغم من ذلك تواصل الساعة دورانها)
إجعل التاج يدور بفسس اتجاه دوران عقارب الساعة إلى أن يظهر التاريخ الصحيح.
أعيد التاج إلى الوضعية I:

ساعة روندا عيار 4220.B تعمل على الكوارتز متعددة الوظائف

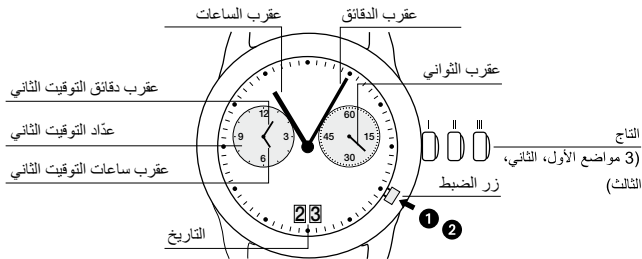

أولاً- ضبط التاريخ

إسحب التاج إلى الوضعية II (بالرغم من ذلك تواصل الساعة دورانها) لجعل التاج يدور إلى أن يظهر التاريخ الصحيح. أعيد التاج إلى الوضعية I

ثانياً- ضبط التوقيت الثاني

1. التنشيط: اضغط على زر الضبط لمدة لا تقل عن ثنيتين إننتين. ما أن يقفز عقرب دقائق التوقيت الثاني إلى الأمام دقيقة واحدة، يتم تنشيط التوقيت الثاني.

2. ضغط قصير: (أقل من ثانية واحدة) تتقدم الدقائق إفراديا إلى الأمام.

ضغط متوسط: (من ثانية واحدة إلى ثنيتين إننتين) تتقدم ساعة واحدة إلى الأمام.

ضغط طويل: (أكثر من ثنيتين إننتين) يتقدم التوقيت الثاني إلى الأمام إلى أن يتم وقف الضغط على زر الضبط.

ملاحظة:

من شأن عدم الضغط على زر الضبط لمدة عشر ثوانٍ أن يُوقف تنشيط العملية.

من أجل التنشيط الرجاء راجع البند 1

كرونوجراف بالكوارتز روندا (INDIGLO) VEM 927/VEM 921

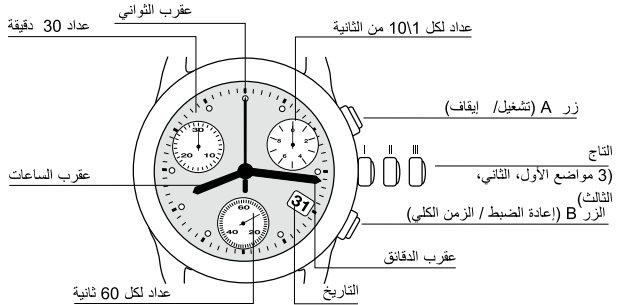

قبل القيام بأي عملية قياس دقيقة للزمن، يجب أن تكون عقارب الكرونوجراف على وضعها الأول (انظر تصفير العدادات).

أ) لتشغيل خاصية الكرونوجراف، ومن ثم عملية قياس الوقت بدقة، اضغط على الزر A. بالضغط مرة أخرى يتم قياس الوقت المنقضي ومع الضغط لمرّة ثالثة تبدأ الخاصية في العمل. يكون من الممكن باتّباع هذه الطريقة جمع الزمن المنقطع خلال فترات مختلفة.

ب) لتصفير الكرونوجراف، يكفي الضغط مرة واحدة على الزر B. ترجع عقارب العدادات إلى وضعهم الأول.

فم 921 تكنولوجيا الإضاءة الكهربائية إندجولو

VEM 921 INDIGLO ELECTROLUMINESCENT TECHNOLOGY

تضيء القرص أثناء الليل ومتى كانت الإضاءة منخفضة

كرونوجراف بالكوارتز روندا CAL. 5030.D وروندا CAL. 5040.D

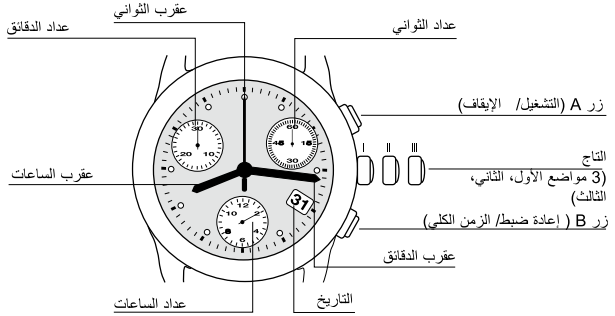

انتبه قبل القيام بأي عملية قياس دقيقة للزمن، يجب أن تكون عقارب الكرونوجراف على وضعها الأول (انظر تصفير العدادات).

أ) لتشغيل خاصية الكرونوجراف، و من ثم عملية قياس الوقت بدقة، أضغط على الزر A. مع الضغط لمرة ثالثة يتم قياس الوقت المنقضي و مع الضغط لمرة ثالثة تبدأ الخاصية في العمل. يكون من الممكن باتباع هذه الطريقة جمع الزمن المنقطع خلال فترات مختلفة.

ب) لتصفير الكرونوجراف، يكفي الضغط مرة واحدة على الزر B. ترجع عقارب العدادات إلى وضعهم الأول.

كرونوجراف بالكوارتز روندا CAL. 5020B

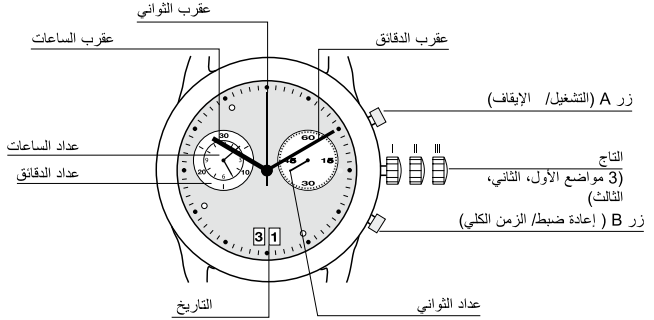

انتبه قبل القيام بأي عملية قياس دقيقة للزمن، يجب أن تكون عقارب الكرونوجراف على وضعها الأول (انظر لتصفير العدادات).

أ) لتشغيل خاصية الكرونوجراف، و من ثم عملية قياس الوقت بدقة، أضغط على الزر A. مع الضغط لمرة ثالثة يتم قياس الوقت المنقضي و مع الضغط لمرة ثالثة تبدأ الخاصية في العمل. يكون من الممكن باتباع هذه الطريقة جمع الزمن المنقطع خلال فترات مختلفة.

ب) لتصفير الكرونوجراف، يكفي الضغط مرة واحدة على الزر B. ترجع عقارب العدادات إلى وضعهم الأول.

INTERNATIONAL WARRANTY

This watch was designed by VERSACE and manufactured by Vertime BV (Switzerland) under license from Gianni Versace Spa in compliance with the highest standards of manufacture.

Your VERSACE watch is internationally warranted by Vertime BV for a period of 2 years from the date of purchase under the terms of this warranty. You are offered the opportunity to extend the 2 year warranty to 4 by registering on our www.versace.com website.

This warranty certificate is only valid if your watch was purchased from a VERSACE boutique or an authorized dealer and if it has been duly filled in, signed and stamped by the dealer. This warranty covers all damages occurring as a consequence of defects in material and workmanship existing at the time your VERSACE watch was sold.

This warranty does not cover damages caused by accidents, improper use, reasonable wear and tear, theft or loss of the watch. Also excluded from the warranty are the strap or bracelet, the battery and the crystal glass, as well as damage caused by wear and tear and all direct or indirect damage caused by the aforementioned circumstances.

Any intervention on the watch by repairers not duly authorized by Vertime BV shall not be covered by this warranty.

For any requirements, contact the retailer from whom the watch was purchased, or the VERSACE watches and fine jewellery distributor in the country you are in, if different from the country of purchase.

For a complete, updated list of distributors, contact Vertime BV Customer Service at +41 91 6108700 or visit the watch section/customer service of our www.versace.com website.

No one is authorized to alter the terms of this warranty.

Any other form of warranty given by the retailer is entirely under the retailer's own responsibility.

GARANZIA INTERNAZIONALE

Questo orologio è stato disegnato da VERSACE e prodotto da Vertime BV (Svizzera) su licenza della Gianni Versace Spa in conformità con i più alti standard di produzione.

Il vostro orologio VERSACE è coperto dalla garanzia internazionale della Vertime BV per un periodo di 2 anni dalla data dell'acquisto nei termini previsti dalla garanzia stessa. È possibile estendere la garanzia di 2 anni fino a 4 anni registrandosi sul sito www.versace.com.

Questo certificato di garanzia è valido solo se l'orologio è stato acquistato in una boutique VERSACE o da un rivenditore autorizzato e se è compilata in tutte le sue parti, firmata e timbrata dal rivenditore.

La presente garanzia copre tutti i danni che si potrebbero verificare come conseguenza di difetti dei materiali o legati alla fabbricazione esistenti al momento della vendita dell'orologio VERSACE.

La garanzia non copre danni causati da incidenti, uso improprio, logorio naturale, furto o perdita dell'orologio. La garanzia non copre inoltre il cinturino o il bracciale, la batteria, il vetro, i danni causati dall'usura così come tutti i danni diretti o indiretti causati dalle circostanze sopra citate. Nessun intervento sull'orologio da parte di riparatori non autorizzati da Vertime BV è coperto dalla presente garanzia.

Per qualsiasi richiesta, contattare il rivenditore presso cui si è acquistato l'orologio o il distributore degli orologi e gioielli VERSACE nel proprio Paese (se diverso da quello dove si è acquistato il prodotto).

Per un elenco completo e aggiornato dei distributori, contattare il servizio clienti Vertime BV al numero +41 91 6108700 o visitare la sezione orologi/assistenza clienti al sito www.versace.com.

Nessuno è autorizzato a modificare i termini della presente garanzia.

Qualsiasi altra forma di garanzia offerta dal rivenditore è sotto la responsabilità del rivenditore stesso.

INTERNATIONALE GARANTIE

Diese Uhr wurde von VERSACE entworfen und von Vertime BV (Schweiz) unter Lizenz von Gianni Versace Spa in Übereinstimmung mit den höchsten Fertigungsstandards hergestellt.

Ihre Uhr von VERSACE verfügt über eine internationale Garantie von Vertime BV für den Zeitraum von zwei Jahren ab Kaufdatum zu den hier aufgeführten Garantiebedingungen. Sie erhalten die Möglichkeit, die Garantie von zwei Jahren auf vier zu verlängern, indem Sie sich auf unserer Website www.versace.com registrieren.

Dieser Garantieschein ist nur gültig, wenn Ihre Uhr in einer Boutique von VERSACE oder bei einem Vertragshändler von Versace gekauft und er gebührend ausgefüllt, unterzeichnet und vom Händler abgestempelt wurde.

Diese Garantie deckt alle Schäden durch Material- und Herstellungsfehler im Moment des Verkaufs Ihrer Uhr von VERSACE. Diese Garantie deckt keine Schäden durch Unfälle, unsachgemäßen Gebrauch, normalen Verschleiß, Diebstahl oder Verlust der Uhr. Ebenfalls sind von der Garantie das Armband, die Batterie und das Glas ausgeschlossen, sowie durch Abnutzung bzw. alle durch die vorstehenden Umstände hervorgerufenen direkten oder indirekten Schäden.

Jegliche Eingriffe auf der Uhr von Seiten von nicht von Vertime BV autorisierten Reparaturoptionen werden nicht von dieser Garantie gedeckt. Bei jeglichen Problemen wenden Sie sich an den Einzelhändler, bei dem die Uhr gekauft wurde oder den VERSACE-Vertreiber von Uhren und Schmuck in Ihrem Aufenthaltsland, wenn dieses nicht mit dem Land des Erwerbs übereinstimmt.

Wegen einer kompletten und aktualisierten Liste der Verreiber wenden Sie sich an den Vertime BV Kundendienst unter +41 91 6108700 oder besuchen Sie den Bereich [watch/customer service](http://watch/customer.service) unter www.versace.com.

Es ist niemand zur Änderung der Garantiebedingungen berechtigt.

Jegliche andere Form der Garantie von Seiten des Einzelhändlers liegt ausschließlich in der Verantwortung desselben.

GARANTIE INTERNATIONALE

Cette montre a été créée par VERSACE et fabriquée par Vertime BV (Suisse) sous licence Gianni Versace Spa dans le respect des plus sévères critères de fabrication.

Votre montre VERSACE est couverte par une garantie internationale Vertime BV de 2 ans à compter de la date de l'achat, conformément aux termes de cette garantie. Vous avez la possibilité d'étendre la garantie de 2 ans jusqu'à 4 ans en vous enregistrant sur notre site www.versace.com

Ce certificat de garantie est uniquement valable si votre montre a été achetée auprès d'une boutique VERSACE ou d'un distributeur agréé et a été dûment rempli, signé et tamponné par le distributeur.

Cette garantie couvre tous les dommages provoqués par des défauts des matières premières ou de main d'oeuvre existant au moment où vous avez acheté votre montre VERSACE. Cette garantie ne couvre pas les dommages provoqués par des accidents, une utilisation non appropriée, l'usure normale, la perte ou le vol de votre montre.

La garantie ne couvre pas les bracelets, la batterie, la vitre du cadran, les dommages dûs à l'usure ainsi que tous les dommages directs ou indirects causés par les circonstances indiquées ci-dessus. Toute intervention sur la montre de la part de réparateurs non agréés par Vertime BV ne sera pas couverte par cette garantie. Pour tout renseignement complémentaire, contactez le détaillant auprès duquel vous avez acheté votre montre, ou le distributeur VERSACE montre et joaillerie du pays dans lequel vous trouvez s'il est différent de celui dans lequel vous avez effectué votre achat.

Pour consulter la liste complète et la mise à jour des concessionnaires autorisés, contacter le service Clients Vertime BV au numéro +41 91 6108700 ou visiter la section montre/assistance Clients sur le site www.versace.com.

Modifier les termes de cette garantie est strictement interdit.

Toute autre forme de garantie offerte par le détaillant engage sa seule responsabilité.

GARANTÍA INTERNACIONAL

Este reloj ha sido diseñado por VERSACE y producido por Vertime BV (Suiza) bajo licencia de Gianni Versace Spa de conformidad con los más altos estándares de manufactura.

Su reloj VERSACE está garantizado internacionalmente por Vertime BV por un periodo de 2 años desde la fecha de compra y según los términos de esta garantía. Le ofrecemos la posibilidad de ampliar la garantía de 2 a 4 años registrándose en nuestras páginas www.versace.com

Este certificado de garantía vale solamente si su reloj ha sido adquirido en una boutique VERSACE o en un revendedor autorizado y ha sido debidamente rellenado, firmado y timbrado por el revendedor.

Esta garantía cubre todos los daños consecuencia de defectos de material y de fabricación existentes en el momento de la venta de su reloj VERSACE. Esta garantía no cubre los daños causados por accidentes, uso impropio, desgaste razonable y roturas, robo o extravío del reloj.

La garantía no cubre asimismo la malla o la pulsera, la pila, el cristal, los daños causados

por el uso como también los daños directos o indirectos causados por las circunstancias antes citadas.

Cualquier actuación sobre el reloj por parte de reparadores no debidamente autorizados por Vertime BV queda excluida de esta garantía.

Para cualquier necesidad contacte con el revendedor donde fue adquirido el reloj o con los distribuidores VERSACE de relojes y joyería fina en su país, si es distinto del país de compra.

Para una lista completa y actualizada de los distribuidores, contactar el Servicio Clientes Vertime BV al número +41 91 6108700 o visitar la sección relojes/asistencia clientes en el sitio www.versace.com.

Nadie está autorizado para modificar los términos de esta garantía.

Cualquier otra forma de garantía proporcionada por el revendedor es completamente responsabilidad suya.

МЕЖДУНАРОДНАЯ ГАРАНТИЯ

Эти часы были разработаны компанией ВЕРСАЧЕ (VERSACE) и изготовлены Vertime BV (Швейцария) по лицензии Gianni Versace Spa в соответствии с самыми высокими производственными стандартами.

На Ваши часы ВЕРСАЧЕ (VERSACE) распространяется международная гарантия Vertime BV на протяжении 2 лет с момента покупки в соответствии с условиями, предусмотренными в гарантии.

Можно увеличить срок действия гарантии с 2 до 4 лет, зарегистрировавшись на сайте www.versace.com

Настоящий гарантийный паспорт является действительным только если часы были приобретены в бутике ВЕРСАЧЕ (VERSACE) или у уполномоченного дистрибьютора, паспорт должен быть полностью заполнен, на нем должна стоять подпись и печать магазина.

Настоящая гарантия покрывает все повреждения, которые могут быть следствием дефектов материалов или некачественного изготовления, имеющих на момент продажи часов ВЕРСАЧЕ (VERSACE).

Гарантия не покрывает ущерб, вызванный несчастным случаем, неправильным использованием, естественным износом, кражей или потерей часов. Гарантия не распространяется на ремешок или браслет, батарею, стекло, на повреждения, вызванные износом, а также на прямые и косвенные повреждения, вызванные вышеуказанными обстоятельствами.

Никакой ремонт часов, выполненный лицами, не уполномоченными компанией Vertime BV, не покрывается настоящей гарантией.

Для выдвижения любых требований обращайтесь в магазин, в котором Вы приобрели часы, или к дистрибьютору часов и ювелирных украшений ВЕРСАЧЕ (VERSACE) в Вашей стране (если Вы приобрели изделие не в его магазине).

Для получения полного и обновленного списка дистрибьюторов обращайтесь в службу поддержки клиентов Vertime BV по номеру +41 91 6108700 или в отдел часов/службу поддержки клиентов на сайте www.versace.com.

Никому не разрешается вносить изменения в условия настоящей гарантии. Ответственность за любую другую форму гарантии, предлагаемую магазином, несет магазин.

国际质保

该款腕表为范思哲 (VERSACE) 品牌设计, 由维泰姆萨 (Vertime BV) (瑞士) 公司经 Gianni Versace Spa 股份公司授权以最高生产标准生产。

阁下此款范思哲 (VERSACE) 腕表享有维泰姆萨 (Vertime BV) 公司承担的国际品质保证, 保证期自购买之日起为期 2 年, 在本保证所限定的条款下执行。

在网站 www.versace.com 上注册可将 2 年保修期延长到 4 年。

本保证证明只对从范思哲 (VERSACE) 品牌店或授权经销店内购买的腕表有效, 要由经销商填写证明的所有内容并签名盖章。

本保证承担所有由材料缺陷所致的或在购买范思哲 (VERSACE) 腕表时就存在的与制造有关的损坏的责任。

品质保证不承担由意外事故、使用不当、自然磨损及腕表失窃或丢失所造成的损坏的责任。质保不涉及表带或表链、电池、玻璃、由于使用所致损失以及所有上述情况下的直接或间接损失。

未经维泰姆萨 (Vertime BV) 公司授权的修理商对腕表所进行的任何处理均不在本保证范畴之内。

如有任何需求, 请与购买腕表处的经销商或所在国家内 (如与产品购买之处不同) 范思哲 (VERSACE) 手表和首饰的分销商联系。

欲知完整和更新的经销商名单, 请致电+41 91 6108700与 Vertime BV 客户服务部联系或者浏览网站 www.versace.com 的 [orologi/assistenza clienti](#)部分。

任何人都无权修改本保证书的条款。

由经销商提供的其它任何形式的保证均由经销商自行负责。

国際保証書

この時計は、ヴェルサーチ (VERSACE) がデザインし、Gianni Versace Spa 社のライセンスを得て、最も高い水準に適合する生産技術を用い、Vertime BV 社(スイス)によって製造されたものです。

あなたのヴェルサーチ (VERSACE) ウォッチには、購入日から2年間、規定条件のもと、Vertime BV 社による国際保証が付いています。

また、インターネットサイト www.versace.com から登録することで、保証を2年間延長して4年間にすることができます。

この国際保証書は、ヴェルサーチ (VERSACE) ブティックまたは認定販売代理店で購入された時計にのみ有効で、さらに所定欄が記入され販売店の署名および押印がなければ有効ではありません。

この保証は、素材的不良が原因、もしくはヴェルサーチ (VERSACE) ウォッチ販売時の製造不良に関連して起き得るすべての損害を補償するものです。

事故や、不適切な使用、自然磨耗、盗難、紛失の場合は保証適用外です。

また、ベルト、ブレスレット、電池、ガラス、消耗による損傷、これらに起因するすべての直接的または間接的損傷についても保証は適用されません。

Vertime BV 社の認可を受けていない修理士によって時計のいかなる修理がなされた場合も保証は適用されません。

ご不明な点は、時計を購入されたショップ、もしくは自国のヴェルサーチ (VERSACE) ウォッチ・ジュエリー販売代理店(製品購入店が異なる国の場合)にお問い合わせください。

販売代理店の最新全リストは、Vertime BV 社のカスタマーサービス (電話: +41 91 6108700) にお尋ねいただくか、インターネットサイト www.versace.com の時計セクションのクライアントアシスタントページをご覧ください。

いかなる者も本保証書の内容を変更することはできません。

販売代理店が提示する保証が別途ある場合は、その責任は同販売代理店に帰するものとします。

الضمانة الدولية

تم تصميم ساعة اليد هذه من فيرساتشييه (VERSACE) و أنتجت لدى شركة Vertime SA (بسيوسرا) بناءً على تصريح من شركة Gianni Versace Spa طبقاً لأعلي المعايير الإنتاجية.

ساعتكم الخاصة من (VERSACE) مغطاة بضمان دولي من شركة Vertime SA لمدة عامين من تاريخ الشراء طبقاً للمواد المنصوص عليها في الضمان نفسه. من الممكن مد فترة الضمان من عامين إلى أربعة أعوام عن طريق التسجيل في موقعنا الإلكتروني www.versace.com.

تعد شهادة الضمان هذه سارية فقط في حالة أن يتم شراء الساعة من إحدى محال فيرساتشييه (VERSACE) أو من قبل بائع معتمد وفي حالة ملء جميع بيانات الضمان وتوقيعه وختمه من قبل البائع. يغطي هذا الضمان كل الأضرار التي يمكن وجودها نتيجة لوجود عيوب بالمواد أو التصنيع لحظة بيع ساعة يد فيرساتشييه (VERSACE). ولا يغطي الضمان الأضرار الناجمة عن الحوادث والاستخدام الغير المناسب والاستهلاك الطبيعي وسرقة أو فقدان الساعة.

الضمانة لا تغطي السوار والبطارية والزجاجة والأضرار الناتجة عن الإستعمال مثلها مثل كافة الأضرار الناتجة بشكل مباشر أو غير مباشر عن الظروف المشار إليها أعلاه.

لا يغطي الضمان أي تدخل لإصلاح الساعة من قبل أشخاص غير معتمدين لدى شركة Vertime SA. لأية استفسارات، اتصل بالبائع الذي اشتريت منه الساعة أو بموزع ساعات و مجوهرات فيرساتشييه (VERSACE) الموجود في بلدك الخاص (في حالة أن يكون مختلف عن الذي قمت بشراء المنتج منه).

من أجل الحصول على آخر قائمة كاملة لكافة الموزعين إتصل بقسم خدمات الزبائن Vertime SA على رقم الهاتف 6108700 91 41+ أو راجع قسم orologi/assistenza clienti في موقعنا على شبكة إنترنت. www.versace.com

غير مصرح لأي شخص بتعديل مواد هذا الضمان. و أي صيغة ضمان أخرى مقدمة من البائع تكون تحت مسؤوليته الخاصة.

www.versace.com

VERTIME B.V.

Galleria 1 - Via Cantonale - 6928 Manno - Switzerland

Tel. +41 91 610 8700 - Fax +41 91 610 8741

info@vertime.ch