

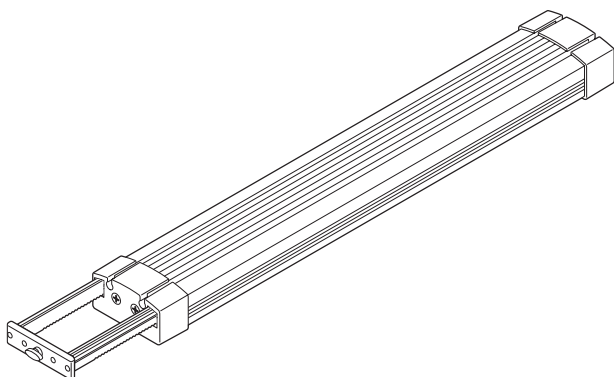

Tetronic LED ProLine

380/580/780/980

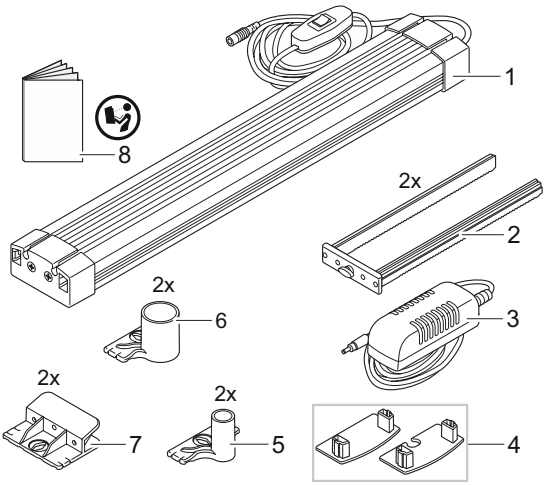

UK	Instruction manual	8
D	Bedienungsanleitung	16
F	Mode d'emploi	24
NL	Gebruiksaanwijzing	32
I	Istruzioni	40
E	Instrucciones	48
P	Manual de instruções	56
S	Bruksanvisning	64
DK	Brugsanvisning	72
PL	Instrukcja użytkowania	80
CZ	Návod k použití	88
RUS	Руководство по эксплуатации	96

A

TLL0001

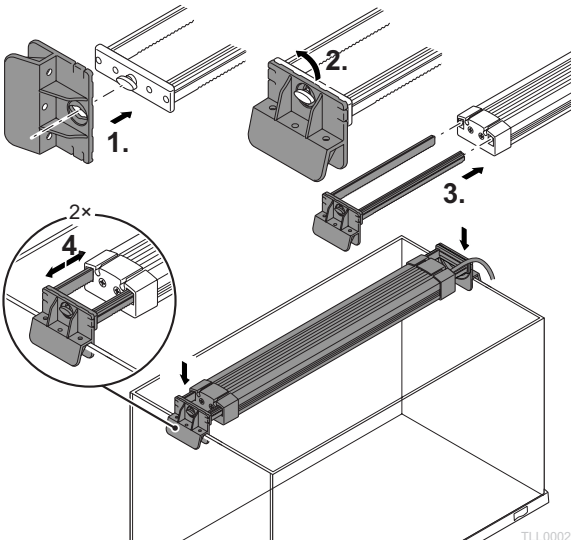
B

TLL0002

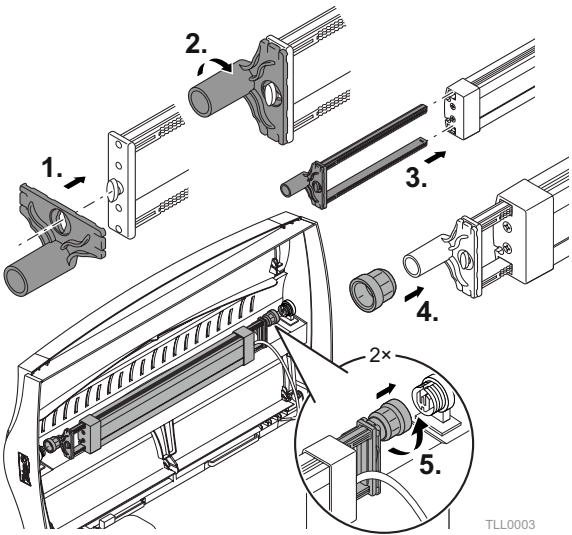
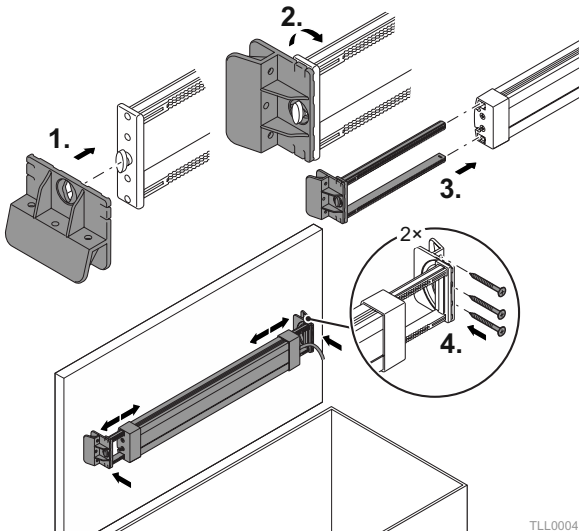
C**D**

E

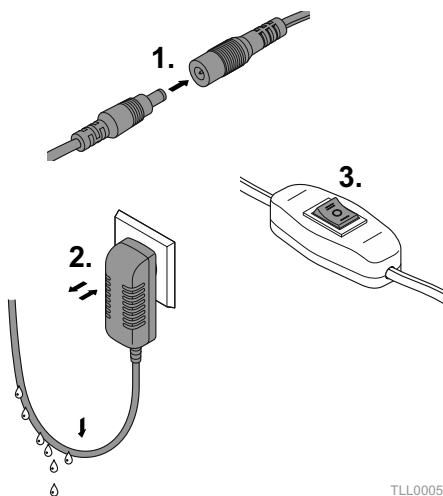

F

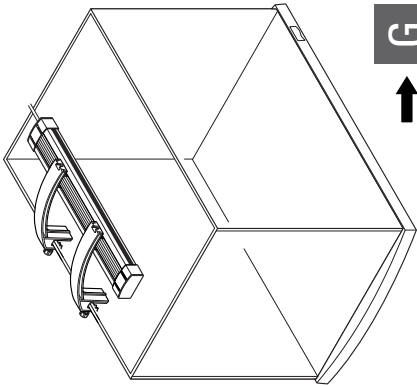

G

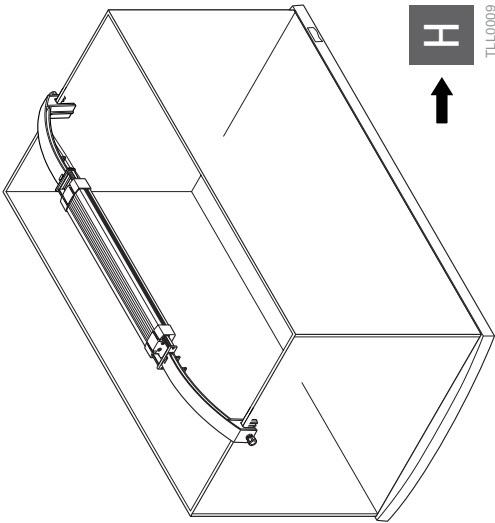

H

TLL0009

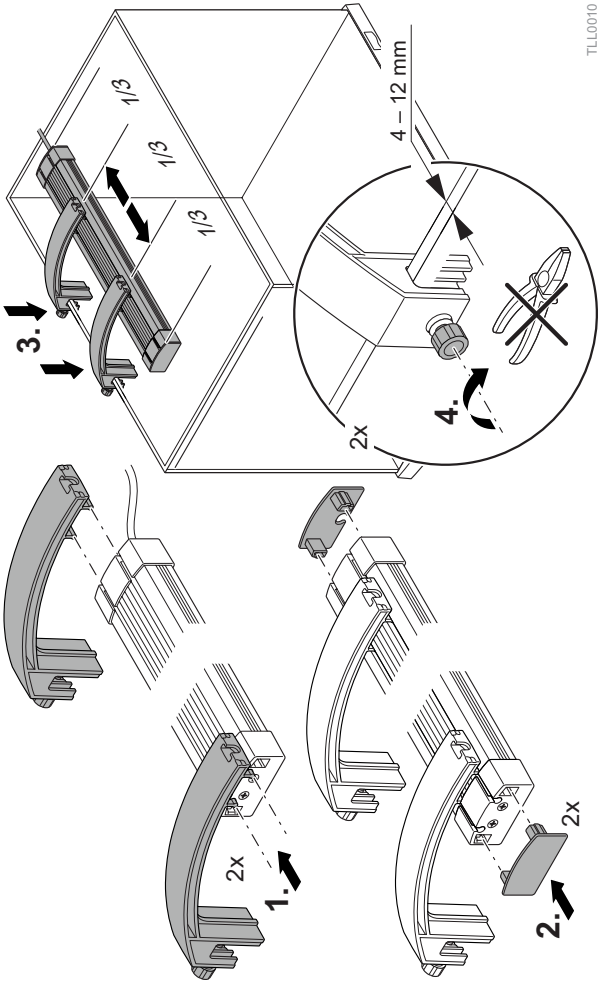

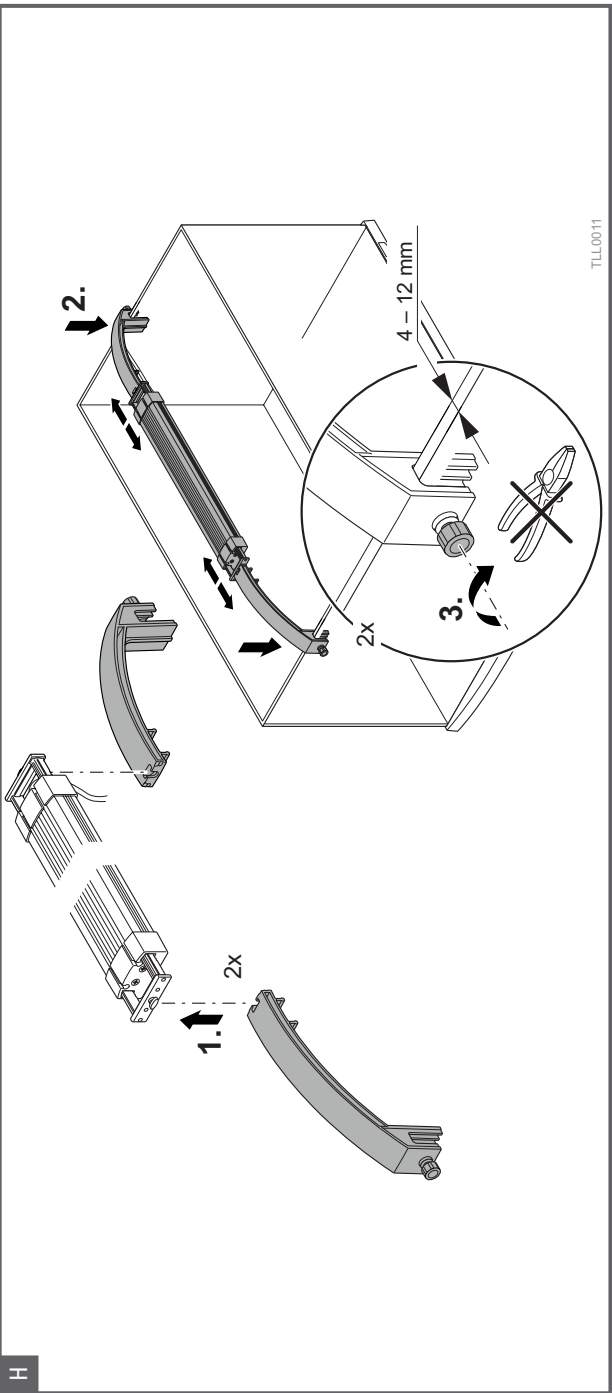

⚠ WARNING

- This device is suitable for use by children aged 8 and over as well as people with reduced physical, sensory or mental capacities or a lack of experience and knowledge if they are supervised or have been instructed how to safely use the device and understand the resultant risks.
- Children must not play with the device.
- Children must not conduct cleaning or user maintenance activities without supervision.
- Switch off and unplug all devices before reaching into the water.

CONTENTS

FOREWORD	9
ABOUT THIS MANUAL	9
SAFETY INSTRUCTIONS.	9
SCOPE OF DELIVERY	11
PRODUCT BASICS	11
CONSTRUCTION AND ATTACHMENT	11
INITIAL USE	13
LIGHT CARE	14
REPAIR	14
DISPOSAL.	14
TECHNICAL SPECIFICATIONS	14
WARRANTY	15

FOREWORD

Thank you for choosing a quality product from Tetra. For further useful information and services in relation to your product and Tetra's fascinating underwater worlds, please visit our website: www.tetra.net.

ABOUT THIS MANUAL

Read and store the manual

This manual contains information about the safe use of the Tetronic LED ProLine 380/580/780/980. Please read the manual prior to using the device. The manual goes with the device and must be stored for future reference.

Explanation of the manual structure

NOTE

Warning about a hazardous situation that could lead to material or environmental damage.

- Measures you need to take to avoid the risk.

Fig. A: Reference to a figure.

1. Instruction.

- List

SAFETY INSTRUCTIONS

Prevention of electric shocks

- Only connect the Tetronic LED ProLine 380/580/780/980 to a professionally installed plug socket.
- Only connect the power supply to the mains if the local supply voltage corresponds to the specifications in the technical data.
- Protect the power supply and plug-in connectors against moisture.
- Ensure that no moisture is able to penetrate the plug socket. Install the connection cable in such a manner that it hangs down slightly before reaching the socket.
- Never open the housing of the LED light or the power supply.
- Do not modify the LED light, the power supply or the connection cables.
- The external flexible cord of this luminaire cannot be replaced; if the flexible cord or the housing is damaged the luminaire shall be destroyed.

- The external flexible cord of this power supply cannot be replaced; if the flexible cord or the housing is damaged the power supply shall be destroyed.
- In case of damage, immediately unplug the power supply from the mains.
- Always disconnect the power supply from the mains before cleaning the LED light.





Prevention of injuries and risks to people

- Do not allow children to play with the packaging materials. Risk of suffocation.
- Ensure the connection cable does not pose a trip hazard.
- Glass breakage results in a risk of cuts.
 - Wear protective gloves when removing shards of glass.

Prevention of material damage

- Do not bend or crush the connection cable.
- Only ever pull on the power supply, not the connection cable.
- Only use the LED light with the power supply provided or a replacement power supply from Tetra.
- Only use original spare parts and accessories.

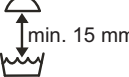
Note the symbols on the device

IP67	The LED light is waterproof and dustproof.
	Should not be disposed of with household waste; send for recycling.
	Protection class II: Metal parts which can lead to voltage failure are insulated.
	Protection class III: Operation with low voltage, which is generated via a safety transformer.
	A minimum distance of 15 mm must be maintained between the water and the LED light.
	Intended for indoor use only.

SCOPE OF DELIVERY

Fig. A	
1	LED light
2	Extension arm
3	Power supply
4	Cover plate
5	T5 adapter
6	T8 adapter
7	Multi adapter
8	Operating manual

PRODUCT BASICS

Product description

The Tetronic LED ProLine 380/580/780/980 is an LED light with a switch for selecting between day and night mode.

It can be attached to many different aquariums and terrariums thanks to the adjustable extension arms.

Intended use

Only use the Tetronic LED ProLine 380/580/780/980

- as an LED light for an aquarium or terrarium,
- in indoor areas,
- for private use,
- in line with the technical data.

CONSTRUCTION AND ATTACHMENT

The adapters provided enable the light to be attached in three different ways:

- Option 1: place the LED light on the edge of the aquarium.
- Option 2: place the LED light in the light bracket supports for fluorescent tubes.
- Option 3: attach the LED light using screws.
- Option 4: Tetronic LED ProLine Arms.

Placing the LED light on the edge of the aquarium

The multi adapters are required for this attachment option. The light can be placed on aquariums with an edge thickness of 4 – 10 mm.

Procedure:

Fig. B

1. Place the multi adapters over the bayonet connectors on the extension arms.
2. Rotate the multi adapters by 90° until they click into place.
 - Turn the assembly so that the open sides of the multi adapters face the edge of the aquarium.
3. Push the extension arms into the openings at both ends of the LED light.
 - The teeth on the extension arms must point towards the lamp.
4. Adjust the extension arms to the required length and carefully press the LED light onto the edge of the aquarium until it sits securely.
 - The arms must not be extended by more than 12.5 cm on either side of the LED light.

Placing the LED light in the light bracket for fluorescent tubes

The T5 or T8 adapters are required for this attachment option.

Condition:

- The bracket is compatible with T5 or T8 fluorescent tubes. The union nuts with seals for attaching the fluorescent tubes are needed to attach the LED light and seal the bracket.

Procedure:

Fig. C

1. Place the T5 or T8 adapters over the bayonet connectors on the extension arms.
2. Rotate the adapters by 90° until they click into place.
 - The adapters must be positioned above the light unit.
3. Push the extension arms into the openings at both ends of the LED light.
 - The teeth on the extension arms must all point towards the lamp.
4. Place the union nuts onto the T5 or T8 adapters.
5. Pull out the extension arms until the T5 or T8 adapters on both sides are flush with the bracket.
 - The arms must not be extended by more than 12.5 cm each.
6. Hold the LED light between the bracket, twist the union nuts onto the bracket and hand-tighten by turning clockwise.

Attaching the LED light using screws

The multi adapters are required for this attachment option.

Procedure:

Fig. D

1. Place the multi adapters over the bayonet connectors on the extension arms.
2. Rotate the multi adapters by 90° until they click into place.
 - The multi adapters must be positioned above the lamp.
3. Push the extension arms into the openings at both ends of the LED light.
 - The teeth on the extension arms must point towards the lamp.
4. Adjust the extension arms to the required length and secure the multi adapters with three screws each.
 - The arms must not be extended by more than 12.5 cm each.

Tetronic LED ProLine Arms

The Tetronic LED ProLine Arms bracket is optionally available for aquariums or terrariums without a lid.

Procedure:

Fig. F – H

INITIAL USE

The switch on the connection cable enables you to switch the LED light between day and night mode as well as to switch it off entirely.

Procedure:

Fig. E

1. Connect the two sections of the connection cable.
2. Plug the power supply into the socket.
 - The lowest point of the connection cable must be below the socket to prevent any water that drips down from entering the socket.
3. Press the switch.
 - 0 = light off
 - I = day mode
 - II = night mode

LIGHT CARE

The Tetronic LED ProLine 380/580/780/980 is maintenance free but requires occasional cleaning.

- Always disconnect the power supply from the mains before cleaning the light.

NOTE

Do not use chemical cleaning agents as these can be harmful to your animals, plants and the environment.

- Simply wipe all components with a damp cloth.

REPAIR

The lamp is not replaceable. When it reaches its end of life, the LED light must be replaced.

DISPOSAL



The Tetronic LED ProLine 380/580/780/980 contains electronic components and cannot be disposed of with standard household waste.

- Dispose of the device using the return system for your area so that the raw materials can be recycled.
- Cut off all cables prior to disposal to prevent the device from being used.

TECHNICAL SPECIFICATIONS

Tetronic LED ProLine		380	580	780	980	
Connection voltage LED light		12	12	12	12	V DC
Power supply mains voltage		100 - 240	100 - 240	100 - 240	100 - 240	V AC
		50/60	50/60	50/60	50/60	Hz
Power supply output voltage		12	12	12	12	V DC
Power consumption	Day mode	12.5	19	24.5	28	W
	Night mode	3	6	8	10	W
LED light protection rating		IP67	IP67	IP67	IP67	
Power supply protection rating		IP20	IP20	IP20	IP20	
Energy efficiency class	Day mode	A	A	A	A	
	Night mode	B	B	B	B	

Tetronic LED ProLine		380	580	780	980	
Brightness	Day mode	756	1258	1728	1868	lm
	Night mode	36	74	110	134	lm
Colour temperature	Day mode	6000	6000	6000	6000	K
Dispersion angle		120	120	120	120	°
Service life		50000	50000	50000	50000	h
T5/T8 adapter to replace fluorescent tubes with a total length from		456 - 694	656 - 894	856 - 1094	1056 - 1294	mm
Multi adapter to fit aquariums with a total width from		396 - 634	596 - 834	796 - 1034	996 - 1234	mm
LED light dimensions	Height	30	30	30	30	mm
	Width	400	600	800	1000	mm
	Depth	55	55	55	55	mm
LED light cable length		1.8	1.8	1.8	1.8	m
Power unit cable length		1.5	1.5	1.5	1.5	m
Weight		1.1	1.5	1.8	2.1	kg

WARRANTY

Thanks to state-of-the-art production technology, premium-quality components and stringent quality controls, the Tetronic LED ProLine 380/580/780/980 comes with a two-year warranty from the purchase date. Please save your receipt. The warranty shall not apply in the event of improper handling, standard wear and tear, failure of up to 4 % of the LEDs or interference with the device technology. Your statutory rights are not affected. In the event of complaint, please contact your retailer or Tetra:

Tetra technical support centre, Postfach 1580, 49304 Melle, Germany

www.tetra.net

⚠️ WARNUNG

- Dieses Gerät kann von Kindern ab 8 Jahren und darüber sowie von Personen mit verringerten physischen, sensorischen oder mentalen Fähigkeiten oder Mangel an Erfahrung und Wissen benutzt werden, wenn sie beaufsichtigt oder bezüglich des sicheren Gebrauchs des Gerätes unterwiesen wurden und die daraus resultierenden Gefahren verstehen.
- Kinder dürfen nicht mit dem Gerät spielen.
- Reinigung und Benutzer-Wartung dürfen nicht von Kindern ohne Beaufsichtigung durchgeführt werden.
- Alle Geräte ausschalten und Netzstecker ziehen, bevor Sie ins Wasser greifen.

INHALT

VORWORT	17
ZU DIESER ANLEITUNG	17
SICHERHEITSHINWEISE	17
LIEFERUMFANG	19
PRODUKT KENNENLERNEN	19
ZUSAMMENBAUEN UND BEFESTIGEN	19
IN BETRIEB NEHMEN	22
PFLEGEN	22
REPARATUR	22
ENTSORGEN	22
TECHNISCHE DATEN	23
GARANTIE	23

VORWORT

Danke, dass Sie sich für ein Qualitätsprodukt von Tetra entschieden haben. Besuchen Sie uns gerne auch im Internet unter www.tetra.net und erhalten viele nützliche Informationen und Serviceleistungen rund um Ihr Produkt und die faszinierenden Wasserwelten von Tetra.

ZU DIESER ANLEITUNG

Anleitung lesen und aufbewahren

Diese Anleitung enthält Informationen für den sicheren Umgang mit Tetronic LED ProLine 380/580/780/980. Erst die Anleitung lesen, dann das Gerät verwenden. Die Anleitung gehört zum Gerät und muss aufbewahrt werden.

Gestaltung der Anleitung verstehen

HINWEIS

Warnung vor einer gefährlichen Situation, die zu Sach- und Umweltschäden führen kann.

- Maßnahmen, die Sie zur Vermeidung der Gefahr treffen müssen.

Abb. A: Verweis auf eine Abbildung.

1. Handlungsanweisung.

- Aufzählung

SICHERHEITSHINWEISE

Elektrische Schläge vermeiden

- Schließen Sie Tetronic LED ProLine 380/580/780/980 nur an eine fachgerecht installierte Steckdose an.
- Schließen Sie das Netzteil nur ans Netz an, wenn die örtliche Versorgungsspannung mit den Angaben in den Technischen Daten übereinstimmt.
- Netzteil und Steckverbindungen vor Feuchtigkeit schützen.
- Stellen Sie sicher, dass keine Feuchtigkeit in die Steckdose gelangen kann. Verlegen Sie die Anschlussleitung so, dass diese vor der Steckdose etwas durchhängt.
- Öffnen Sie niemals das Gehäuse der LED-Leuchte oder des Netzteils.
- Führen Sie keine Veränderungen an der LED-Leuchte, an dem Netzteil oder an den Anschlussleitungen durch.

- Die Anschlussleitungen sind nicht austauschbar. Bei beschädigter Anschlussleitung muss die LED-Leuchte bzw. das Netzteil ersetzt werden.
- Trennen Sie im Fall einer Beschädigung das Netzteil sofort vom Netz.
- Trennen Sie das Netzteil immer vom Netz, bevor Sie die LED-Leuchte reinigen.





Verletzungen und Personengefahren vermeiden

- Lassen Sie Kinder nicht mit den Verpackungsmaterialien spielen. Es besteht Erstickungsgefahr.
- Verlegen Sie die Anschlussleitung so, dass niemand darüber stolpern kann.
- Bei Glasbruch besteht die Gefahr von Schnittverletzungen.
 - Tragen Sie Schutzhandschuhe beim Beseitigen der Glasscherben.

Sachschäden vermeiden

- Knicken oder quetschen Sie nicht die Anschlussleitung.
- Ziehen Sie nur am Netzteil und nicht an der Anschlussleitung.
- Betreiben Sie die LED-Leuchte nur mit dem mitgelieferten Netzteil oder einem Ersatznetzteil von Tetra.
- Nur Original-Ersatzteile und -Zubehör verwenden.

Symbole auf dem Gerät beachten

IP67	LED-Leuchte ist wasser- und staubdicht.
	Nicht mit dem normalen Hausmüll entsorgen, sondern der Wiederverwertung zuführen.
	Schutzklasse II: Metallteile, die im Fehlerfall Spannung führen können, sind schutzisoliert.
	Schutzklasse III: Betrieb mit Kleinspannung, die über einen Sicherheitstransformator erzeugt wird.
	Zwischen Wasser und LED-Leuchte mindestens einen Abstand von 15 mm einhalten.
	Ausschließlich in Innenräumen verwenden.

LIEFERUMFANG

Abb. A	
1	LED-Leuchte
2	Verlängerungsarm
3	Netzteil
4	Endkappe
5	T5-Adapter
6	T8-Adapter
7	Multi-Adapter
8	Bedienungsanleitung

PRODUKT KENNENLERNEN

Produktbeschreibung

Tetronic LED ProLine 380/580/780/980 ist eine LED-Leuchte mit Schalter für die Wahl zwischen Tages- und Nachtlicht.

Die Befestigung ist durch die stufenlos ausziehbaren Verlängerungsarme auf unterschiedlichen Aquarien bzw. Terrarien möglich.

Bestimmungsgemäße Verwendung

Verwenden Sie Tetronic LED ProLine 380/580/780/980 nur

- als LED-Leuchte für Aquarien bzw. Terrarien,
- in geschlossenen Räumen,
- für private Zwecke,
- unter Einhaltung der Technischen Daten.

ZUSAMMENBAUEN UND BEFESTIGEN

Mit den beiliegenden Adaptern sind drei Befestigungsvarianten möglich.

- Variante 1: LED-Leuchte auf den Aquariumrand legen.
- Variante 2: LED-Leuchte in Leuchtenfassung für Leuchtstoffröhren einsetzen.
- Variante 3: LED-Leuchte festschrauben.
- Variante 4: Tetronic LED ProLine Arms.

LED-Leuchte auf den Aquariumrand legen

Für diese Befestigungsvariante werden die Multi-Adapter benötigt. Die Befestigung ist möglich auf Aquarien mit einer Randdicke von 4 – 10 mm.

Vorgehensweise:

Abb. B

1. Die Multi-Adapter auf die Bajonettverschlüsse der Verlängerungsarme setzen.
2. Die Multi-Adapter um 90° bis zum Einrasten drehen.
 - So drehen, dass die Multi-Adapter zum Rand des Aquariums hin geöffnet sind.
3. Die Verlängerungsarme in die Öffnungen auf beiden Seiten der LED-Leuchte schieben.
 - Die Zähne der Verlängerungsarme müssen in Richtung Leuchtmittel zeigen.
4. Die Verlängerungsarme auf die benötigte Länge bringen und die LED-Leuchte vorsichtig auf den Aquariumrand drücken, so dass die Leuchte sicher sitzt.
 - Verlängerungsarm auf jeder Seite max. 12,5 cm aus der LED-Leuchte ausziehen.

LED-Leuchte in Fassung für Leuchtstoffröhre einsetzen

Für diese Befestigungsvariante werden die T5-Adapter bzw. T8-Adapter benötigt.

Voraussetzung:

- Die Fassung ist kompatibel für T5- bzw. T8-Leuchtstoffröhren. Die Überwurfmutter mit Dichtungen zur Befestigung der Leuchtstoffröhre werden zur Befestigung der LED-Leuchte und zur Abdichtung der Fassung benötigt.

Vorgehensweise:

Abb. C

1. Die T5-Adapter bzw. T8-Adapter auf die Bajonettverschlüsse der Verlängerungsarme setzen.
2. Die Adapter um 90° bis zum Einrasten drehen.
 - Die Adapter müssen oberhalb der Lichteinheit liegen.
3. Die Verlängerungsarme in die Öffnungen auf beiden Seiten der LED-Leuchte schieben.
 - Die Zähne der Verlängerungsarme müssen jeweils in Richtung Leuchtmittel zeigen.
4. Die Überwurfmutter auf die T5-Adapter bzw. T8-Adapter stecken.

5. Die Verlängerungsarme auseinanderziehen, bis die T5-Adapter bzw. T8-Adapter auf jeder Seite bündig vor der Fassung liegen.
 - Die Verlängerungsarme dürfen jeweils max. 12,5 cm ausgezogen sein.
6. Die LED-Leuchte zwischen die Fassung halten, die Überwurfmuttern auf die Fassung drehen und im Uhrzeigersinn handfest anziehen.

LED-Leuchte festschrauben

Für diese Befestigungsvariante werden die Multi-Adapter benötigt.

Vorgehensweise:

Abb. D

1. Die Multi-Adapter auf die Bajonettverschlüsse der Verlängerungsarme setzen.
2. Die Multi-Adapter um 90° drehen, bis sie einrasten.
 - Die Multi-Adapter müssen oberhalb des Leuchtmittels liegen.
3. Die Verlängerungsarme in die Öffnungen auf beiden Seiten der LED-Leuchte schieben.
 - Die Zähne der Verlängerungsarme müssen in Richtung Leuchtmittel zeigen.
4. Die Verlängerungsarme auf die benötigte Länge bringen und die Multi-Adapter mit jeweils drei Schrauben festschrauben.
 - Die Verlängerungsarme dürfen jeweils max. 12,5 cm herausgezogen sein.

Tetronic LED ProLine Arms

Für Aquarien bzw. Terrarien ohne Deckel ist optional die Halterung Tetronic LED ProLine Arms erhältlich.

Vorgehensweise:

Abb. F – H

IN BETRIEB NEHMEN

Mit dem Schalter in der Anschlussleitung der LED-Leuchte können Sie zwischen Tageslicht und Nachtlicht umschalten oder das Licht ausschalten.

Vorgehensweise:

Abb. E

1. Die Anschlussleitung zusammenstecken.
2. Den Netzteil in die Steckdose stecken.
 - Der tiefste Punkt der Anschlussleitung muss unterhalb der Steckdose liegen, so dass herabtropfendes Wasser nicht in die Steckdose gelangen kann.
3. Den Schalter betätigen.
 - 0 = Licht aus.
 - I = Tageslicht ein.
 - II = Nachtlicht ein.

PFLEGEN

Tetronic LED ProLine 380/580/780/980 ist wartungsfrei. Eine gelegentliche Reinigung ist erforderlich.

- Vor dem Reinigen Netzteil vom Netz trennen.

HINWEIS

Verwenden Sie keine chemischen Reinigungsmittel, denn sie schaden den Tieren, den Pflanzen und der Umwelt.

- Alle Teile nur mit einem feuchten Tuch reinigen.

REPARATUR

Das Leuchtmittel ist nicht austauschbar. Hat das Leuchtmittel das Ende der Lebensdauer erreicht, muss die LED-Leuchte ersetzt werden.

ENTSORGEN



■ Tetronic LED ProLine 380/580/780/980 enthält elektronische Bauteile und ist kein Restmüll.

- Entsorgen Sie das Gerät über das bei Ihnen vorgesehene Rücknahmesystem, damit die Rohstoffe wiederverwertet werden können.
- Vor der Entsorgung alle Kabel abschneiden, um das Gerät unbrauchbar zu machen.

TECHNISCHE DATEN

Tetronic LED ProLine		380	580	780	980	
Anschlussspannung LED-Leuchte		12	12	12	12	V DC
Netzspannung Netzteil		100 - 240	100 - 240	100 - 240	100 - 240	V AC
		50/60	50/60	50/60	50/60	Hz
Ausgangsspannung Netzteil		12	12	12	12	V DC
Leistungsaufnahme	Tageslicht	12,5	19	24,5	28	W
	Nachtlicht	3	6	8	10	W
Schutzart LED-Leuchte		IP67	IP67	IP67	IP67	
Schutzart Netzteil		IP20	IP20	IP20	IP20	
Energieeffizienzklasse	Tageslicht	A	A	A	A	
	Nachtlicht	B	B	B	B	
Helligkeit	Tageslicht	756	1258	1728	1868	lm
	Nachtlicht	36	74	110	134	lm
Farbtemperatur	Tageslicht	6000	6000	6000	6000	K
Abstrahlwinkel		120	120	120	120	°
Lebensdauer		50000	50000	50000	50000	h
T5-Adapter/T8-Adapter für Leuchtstoffröhre der Länge		456 - 694	656 - 894	856 - 1094	1056 - 1294	mm
Multi-Adapter für Aquarium der Breite		396 - 634	596 - 834	796 - 1034	996 - 1234	mm
Abmessungen LED-Leuchte	Höhe	30	30	30	30	mm
	Breite	400	600	800	1000	mm
	Tiefe	55	55	55	55	mm
Kabellänge LED-Leuchte		1,8	1,8	1,8	1,8	m
Kabellänge Netzteil		1,5	1,5	1,5	1,5	m
Gewicht		1,1	1,5	1,8	2,1	kg

GARANTIE

Dank moderner Fertigungstechniken, hochwertiger Bauteile und strengster Qualitätskontrolle leisten wir zwei Jahre Garantie für die Funktion der Tetronic LED ProLine 380/580/780/980, gerechnet ab Kaufdatum. Bitte bewahren Sie den Kassenbon auf. Keine Garantie besteht in Fällen unsachgemäßer Behandlung, bei Verschleißteilen im Rahmen des normalen Verschleißes, bei Ausfall von bis zu 4 % der LEDs sowie beim Eingriff in die Gerätetechnik. Ihre gesetzlichen Gewährleistungsansprüche bleiben unberührt. Bei Reklamationen wenden Sie sich an Ihren Händler oder an Tetra:

Tetra Technik Service Center, Postfach 1580, 49304 Melle

www.tetra.net

⚠ AVERTISSEMENT

- Cet appareil ne doit pas être utilisé par un enfant de moins de 8 ans, un individu dont les capacités physiques, sensorielles ou mentales sont réduites ou quelqu'un sans expérience ni connaissances à moins qu'il ne le fasse sous surveillance ou qu'il ait reçu des instructions préalables quant à l'utilisation sûre de l'appareil et qu'il ait compris les risques associés.
- Les enfants ne doivent pas jouer avec l'appareil.
- Les enfants ne doivent pas réaliser d'opérations de nettoyage ou d'entretien sans surveillance.
- Mettez tous les appareils hors tension et débranchez-les avant de toucher l'eau.

SOMMAIRE

AVANT-PROPOS	25
À PROPOS DE CE MODE D'EMPLOI	25
CONSIGNES DE SÉCURITÉ.	25
LISTE DES ÉLÉMENTS FOURNIS	27
GÉNÉRALITÉS	27
CONSTRUCTION ET FIXATION	27
PREMIÈRE UTILISATION.	29
ENTRETIEN DE L'ÉCLAIRAGE	30
RÉPARATION.	30
ÉLIMINATION	30
CARACTÉRISTIQUES TECHNIQUES	30
GARANTIE.	31

AVANT-PROPOS

Merci d'avoir choisi un produit de qualité signé Tetra. Pour bénéficier de services et obtenir d'autres informations utiles sur votre produit et l'univers aquatique fascinant de Tetra, visitez notre site Web : www.tetra.net.

À PROPOS DE CE MODE D'EMPLOI

Lisez et conservez précieusement le présent mode d'emploi.

Le présent mode d'emploi fournit des informations sur l'utilisation sûre de l'appareil Tetronic LED ProLine 380/580/780/980. Lisez-le avant d'utiliser l'appareil. Le mode d'emploi doit être conservé avec l'appareil à des fins de consultation ultérieure.

Conventions utilisées dans le mode d'emploi

REMARQUE

Avertissement relatif à une situation dangereuse susceptible d'entraîner des dégâts matériels ou des dommages environnementaux.

- Mesures à prendre pour prévenir le risque associé.

Fig. A : Fait référence à une figure.

1. Instruction.

- Liste

CONSIGNES DE SÉCURITÉ

Prévention des électrocutions

- Branchez l'appareil Tetronic LED ProLine 380/580/780/980 uniquement sur une prise électrique dont l'installation répond aux normes en vigueur.
- Ne raccordez le bloc d'alimentation de l'appareil au secteur que si la tension locale correspond aux spécifications figurant dans les caractéristiques techniques.
- Protégez le bloc d'alimentation et les connecteurs enfichables de l'humidité.
- Assurez-vous que la prise est protégée contre toute pénétration d'humidité. Installez le câble de raccordement de sorte que la partie située avant la prise pende légèrement.
- N'ouvrez jamais le boîtier d'alimentation ou d'éclairage LED.
- Ne modifiez ni l'éclairage LED, ni le bloc d'alimentation ni les câbles de raccordement.

- Les câbles de raccordement ne sont pas remplaçables. Si l'un d'eux est endommagé, vous devez remplacer l'éclairage LED et/ou le bloc d'alimentation.
- En cas de dommage, débranchez immédiatement le bloc d'alimentation du secteur.
- Débranchez systématiquement le bloc d'alimentation du secteur avant de nettoyer l'éclairage LED.





Prévention des blessures et des risques

- Ne laissez pas les enfants jouer avec les emballages. Risque d'étouffement.
- Assurez-vous que le câble de raccordement ne peut pas provoquer de chutes.
- Le verre cassé peut entraîner des coupures.
 - Munissez-vous de gants de protection lorsque vous ramassez des éclats de verre.

Prévention des dégâts matériels

- Ne pliez pas et n'écrasez pas le câble de raccordement.
- Débranchez toujours le câble de raccordement en tirant sur la fiche et non pas sur le câble lui-même.
- Utilisez l'éclairage LED avec le bloc d'alimentation fourni ou un bloc d'alimentation de rechange fourni par Tetra.
- Utilisez exclusivement des pièces de rechange et accessoires d'origine.

Symboles figurant sur l'appareil

IP67	L'éclairage LED est étanche à l'eau et à la poussière.
	Ne pas éliminer avec les déchets ménagers ; à recycler.
	Classe de protection II : isolation des parties métalliques susceptibles de provoquer une panne de courant.
	Classe de protection III : fonctionnement en basse tension grâce à un transformateur de sécurité.
	L'éclairage LED doit se trouver à une distance d'au moins 15 mm de l'eau.
	Appareil destiné à une utilisation en intérieur uniquement.

LISTE DES ÉLÉMENTS FOURNIS

Fig. A	
1	Éclairage LED
2	Rallonge
3	Bloc d'alimentation
4	Cache
5	Fixation de tube T5
6	Fixation de tube T8
7	Fixation multiple
8	Manuel d'utilisation

GÉNÉRALITÉS

Description du produit

L'appareil Tetronic LED ProLine 380/580/780/980 est un éclairage LED doté d'un interrupteur de sélection du mode jour ou nuit.

Il peut être fixé à de nombreux types d'aquariums et de terrariums grâce à ses rallonges réglables.

Utilisation prévue

Utilisez exclusivement l'appareil Tetronic LED ProLine 380/580/780/980 :

- en tant qu'éclairage LED d'un aquarium ou terrarium,
- en intérieur,
- à des fins privées,
- conformément aux données techniques.

CONSTRUCTION ET FIXATION

L'éclairage LED peut être fixé de trois façons différentes :

- Option 1 : sur les bords de l'aquarium.
- Option 2 : dans les supports de tubes fluorescents.
- Option 3 : à l'aide de vis.
- Option 4: Tetronic LED ProLine Arms.

Fixation de l'éclairage LED sur les bords de l'aquarium

Cette option exige les fixations multiples. L'éclairage LED peut être fixé à un aquarium dont les bords présentent une épaisseur comprise entre 4 et 10 mm.

Procédure :

Fig. B

1. Placez les fixations multiples sur les raccords à baïonnette des rallonges.
2. Tournez les fixations multiples de 90° jusqu'à ce que vous entendiez un léger clic.
 - Faites pivoter l'ensemble de sorte que l'encoche des fixations multiples soit tournée vers le bord de l'aquarium.
3. Insérez les rallonges dans les ouvertures situées à chaque extrémité de l'éclairage LED.
 - Les bords dentés des rallonges doivent être dirigés vers l'éclairage.
4. Réglez les rallonges à la longueur requise, puis encastrez délicatement l'éclairage LED sur les bords de l'aquarium jusqu'à ce qu'il soit fermement fixé.
 - Les rallonges ne doivent pas dépasser de plus de 12,5 cm de part et d'autre de l'éclairage LED.

Fixation de l'éclairage LED dans les supports de tubes fluorescents

Cette option exige les fixations de tube T5 ou T8.

Condition préalable :

- Les supports sont compatibles avec les tubes fluorescents T5 et T8. Les écrous de raccord à joints des tubes fluorescents sont nécessaires pour fixer l'éclairage LED et assurer l'étanchéité des supports.

Procédure :

Fig. C

1. Placez les fixations de tube T5 ou T8 sur les raccords à baïonnette des rallonges.
2. Tournez les fixations de 90° jusqu'à ce que vous entendiez un léger clic.
 - Les fixations doivent se trouver au-dessus de l'éclairage.
3. Insérez les rallonges dans les ouvertures situées à chaque extrémité de l'éclairage LED.
 - Les bords dentés des rallonges doivent tous être dirigés vers l'éclairage.
4. Placez les écrous de raccord sur les fixations de tube T5 ou T8.

5. Tirez sur les rallonges jusqu'à ce que les fixations de tube T5 ou T8 affleurent le support de chaque côté.
 - Les rallonges ne doivent pas dépasser de plus de 12,5 cm de part et d'autre.
6. Maintenez l'éclairage LED entre les extrémités du support et vissez les écrous de raccord sur le support en les tournant manuellement dans le sens horaire.

Fixation de l'éclairage LED à l'aide de vis

Cette option exige les fixations multiples.

Procédure :

Fig. D

1. Placez les fixations multiples sur les raccords à baïonnette des rallonges.
2. Tournez les fixations multiples de 90° jusqu'à ce que vous entendiez un léger clic.
 - Les fixations multiples doivent se trouver au-dessus de l'éclairage.
3. Insérez les rallonges dans les ouvertures situées à chaque extrémité de l'éclairage LED.
 - Les bords dentés des rallonges doivent être dirigés vers l'éclairage.
4. Réglez les rallonges à la longueur requise, puis maintenez les fixations multiples en place à l'aide de trois vis.
 - Les rallonges ne doivent pas dépasser de plus de 12,5 cm de part et d'autre.

Tetronic LED ProLine Arms

Pour les aquariums et terrariums dépourvus de couvercle, un support est disponible en option pour les rallonges de l'appareil Tetronic LED ProLine.

Procédure :

Fig. F – H

PREMIÈRE UTILISATION

L'interrupteur du câble de raccordement vous permet d'éteindre l'éclairage LED ou de choisir son mode jour ou nuit.

Procédure :

Fig. E

1. Connectez les deux sections du câble de raccordement.
2. Branchez le bloc d'alimentation à la prise électrique.
 - Pour éviter toute pénétration d'eau dans la prise, le câble de raccordement doit pendre plus bas que cette dernière.

3. Appuyez sur l'interrupteur.
 - 0 = éclairage éteint
 - I = mode jour
 - II = mode nuit

ENTRETIEN DE L'ÉCLAIRAGE

Bien qu'il soit sans entretien, l'appareil Tetronic LED ProLine 380/580/780/980 exige un nettoyage occasionnel.

- Débranchez systématiquement le bloc d'alimentation du secteur avant de nettoyer l'éclairage.

REMARQUE

N'utilisez pas de nettoyants chimiques car ceux-ci peuvent être nocifs pour vos animaux, vos plantes et l'environnement.

- Essuyez simplement tous les composants à l'aide d'un chiffon humide.

RÉPARATION

L'éclairage n'est pas réparable. Lorsqu'il a atteint sa fin de vie, il doit être remplacé.

ÉLIMINATION



L'appareil Tetronic LED ProLine 380/580/780/980 contient des composants électroniques et ne peut donc pas être éliminé avec les déchets ménagers standard.

- Éliminez l'appareil via le circuit local de récupération pour que ses matières premières puissent être recyclées.
- Coupez tous les câbles de l'appareil avant son élimination afin d'empêcher son utilisation.

CARACTÉRISTIQUES TECHNIQUES

Tetronic LED ProLine	380	580	780	980	
Tension de raccordement de l'éclairage LED	12	12	12	12	V CC
Tension secteur du bloc d'alimentation	100 - 240	100 - 240	100 - 240	100 - 240	V CA
	50/60	50/60	50/60	50/60	Hz
Tension de sortie du bloc d'alimentation	12	12	12	12	V CC

Tetronic LED ProLine		380	580	780	980	
Consommation électrique	Mode jour	12,5	19	24,5	28	W
	Mode nuit	3	6	8	10	W
Indice de protection de l'éclairage LED		IP67	IP67	IP67	IP67	
Indice de protection du bloc d'alimentation		IP20	IP20	IP20	IP20	
Classe d'efficacité énergétique	Mode jour	A	A	A	A	
	Mode nuit	B	B	B	B	
Flux lumineux	Mode jour	756	1258	1728	1868	lm
	Mode nuit	36	74	110	134	lm
Température de couleur	Mode jour	6000	6000	6000	6000	K
Angle de dispersion		120	120	120	120	°
Durée de vie		50 000	50 000	50 000	50 000	h
Longueur des fixations de tubes fluorescents T5/T8		456 - 694	656 - 894	856 - 1094	1056 - 1294	mm
Largeur des fixations multiples pour aquariums		396 - 634	596 - 834	796 - 1034	996 - 1234	mm
Dimensions de l'éclairage LED	Hauteur	30	30	30	30	mm
	Largeur	400	600	800	1000	mm
	Profondeur	55	55	55	55	mm
Longueur du câble de l'éclairage LED		1,80	1,80	1,80	1,80	m
Longueur du câble du bloc d'alimentation		1,50	1,50	1,50	1,50	m
Poids		1,1	1,5	1,8	2,1	kg

GARANTIE

L'appareil Tetronic LED ProLine 380/580/780/980 est conçu avec des composants de haute qualité. Il repose sur une technologie de fabrication moderne et a fait l'objet de contrôles qualité extrêmement rigoureux. Ces procédés exemplaires nous permettent de l'assortir d'une garantie de deux ans à compter de la date d'achat. Veuillez conserver votre ticket de caisse en guise de preuve d'achat. La garantie ne s'applique pas en cas de manipulation inappropriée ou d'interventions techniques sur l'appareil ou de défaillance des LED jusqu'à 4 %. Elle ne couvre pas non plus l'usure normale de l'appareil. Vos droits légaux ne sont pas affectés. Pour toute réclamation, veuillez vous adresser à votre revendeur ou à Tetra :

Centre d'assistance technique Tetra, Postfach 1580, 49304 Melle, Allemagne

www.tetra.net

⚠ WAARSCHUWING

- Dit apparaat kan worden gebruikt door kinderen van 8 jaar en ouder en mensen met beperkte lichamelijke, zintuiglijke of verstandelijke vermogens of gebrek aan ervaring en kennis, indien zijn onder toezicht staan van een volwassene of hebben geleerd het apparaat veilig te gebruiken en begrijpen welke gevaren aan het gebruik zijn verbonden.
- Kinderen mogen niet met het apparaat spelen.
- Reiniging en onderhoud mogen niet worden uitgevoerd door kinderen zonder toezicht.
- Schakel alle apparaten uit en haal de stekkers uit het stopcontact voordat u in het water grijpt.

INHOUD

VOORWOORD	33
OVER DEZE HANDLEIDING	33
VEILIGHEIDSINSTRUCTIES	33
LEVERINGSOMVANG	35
BASISINFORMATIE OVER HET PRODUCT	35
MONTAGE EN BEVESTIGING.	35
EERSTE GEBRUIK.	37
ONDERHOUD VAN DE VERLICHTING	38
REPARATIE	38
AFVALVERWIJDERING	38
TECHNISCHE SPECIFICATIES	38
GARANTIE.	39

VOORWOORD

Bedankt dat u voor een kwaliteitsproduct van Tetra heeft gekozen. Voor meer nuttige informatie en diensten met betrekking tot uw product en Tetra's fascinerende onderwaterwerelden kunt u terecht op onze website: www.tetra.net.

OVER DEZE HANDLEIDING

Handleiding lezen en bewaren

Deze handleiding bevat informatie over het veilige gebruik van de Tetronic LED ProLine 380/580/780/980. Lees de handleiding alvorens het apparaat te gebruiken. De handleiding hoort bij het apparaat en moet worden bewaard voor toekomstig gebruik.

Uitleg over de structuur van de handleiding

OPMERKING

Waarschuwing voor een gevaarlijke situatie die kan leiden tot materiële schade of milieuschade.

- Maatregelen die u moet nemen om het risico te vermijden.

Fig. A: Verwijzing naar een figuur.

1. Instructie.

- Opsomming

VEILIGHEIDSINSTRUCTIES

Voorkomen van elektrische schokken

- Sluit de Tetronic LED ProLine 380/580/780/980 alleen aan op een correct geïnstalleerd stopcontact.
- Sluit de voeding alleen aan op het lichtnet als uw netspanning overeenkomt met de specificaties in de technische gegevens.
- Bescherm de voeding en stekerverbindingen tegen vocht.
- Zorg ervoor dat er geen vocht in het stopcontact kan komen. Installeer de aansluitkabel zodanig dat deze voor het stopcontact iets naar beneden hangt.
- Open nooit de behuizing van de LED-verlichting of de voeding.
- Breng geen wijzigingen aan de LED-verlichting, de voeding of de aansluitkabels aan.

- De aansluitkabels zijn niet vervangbaar. Als een aansluitkabel is beschadigd, moet de LED-verlichting en/of voeding worden vervangen.
- Haal bij beschadiging onmiddellijk de stekker van de voeding uit het stopcontact.
- Haal altijd de stekker van de voeding uit het stopcontact alvorens de LED-verlichting te reinigen.





Voorkomen van letsel en risico's voor personen

- Laat kinderen niet met de verpakkingsmaterialen spelen. Er bestaat verstikkingsgevaar.
- Zorg ervoor dat niemand over de aansluitkabel kan struikelen.
- Bij glasbreuk bestaat het risico van snijwonden.
 - Draag beschermende handschoenen bij het verwijderen van glasscherven.

Voorkomen van materiële schade

- Knik of plet de aansluitkabel niet.
- Trek alleen aan de behuizing van de voeding en niet aan de aansluitkabel.
- Gebruik de LED-verlichting alleen met de meegeleverde voeding of een vervangende voeding van Tetra.
- Gebruik alleen originele reserveonderdelen en accessoires.

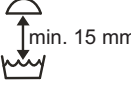
Let op de symbolen op het apparaat

IP67	De LED-verlichting is water- en stofdicht.
	Niet bij het huishoudelijke afval weggooien, maar inleveren voor recycling.
	Beschermingsklasse II: Metalen delen die kunnen leiden tot stroomonderbreking, zijn geïsoleerd.
	Beschermingsklasse III: Werking met lage spanning die geleverd wordt via een veiligheidstransformator.
	Tussen het water en de LED-verlichting een minimale afstand van 15 mm aanhouden.
	Uitsluitend bestemd voor gebruik binnenshuis.

LEVERINGSOMVANG

Fig. A	
1	LED-verlichting
2	Verlengarm
3	Voeding
4	Afdekplaat
5	T5-adapter
6	T8-adapter
7	Multiadapter
8	Bedieningshandleiding

BASISINFORMATIE OVER HET PRODUCT

Productbeschrijving

De Tetronic LED ProLine 380/580/780/980 is een LED-verlichting met een schakelaar om te kiezen tussen dag- en nachtstand.

Dankzij de verstelbare verlengarmen is bevestiging mogelijk op veel verschillende aquaria en terraria.

Beoogd gebruik

Gebruik de Tetronic LED ProLine 380/580/780/980 alleen:

- als LED-verlichting voor een aquarium of terrarium,
- binnenshuis,
- voor privégebruik,
- overeenkomstig de technische gegevens.

MONTAGE EN BEVESTIGING

Met de meegeleverde adapters is de verlichting op drie verschillende manieren te bevestigen:

- Optie 1: plaats de LED-verlichting op de rand van het aquarium.
- Optie 2: plaats de LED-verlichting in de verlichtingsbeugels voor fluorescentiebuizen.
- Optie 3: bevestig de LED-verlichting met behulp van schroeven.
- Optie 4: Tetronic LED ProLine Arms.

De LED-verlichting op de rand van het aquarium plaatsen

Voor deze bevestigingsoptie zijn de multiadapters nodig. De verlichting is te bevestigen op aquaria met een randdikte van 4 – 10 mm.

Werkwijze:

Fig. B

1. Plaats de multiadapters op de bajonetsluitingen van de verlengarmen.
2. Draai de multiadapters 90° tot ze vastklikken.
 - Draai het geheel zodanig dat de open zijden van de multiadapters naar de rand van het aquarium gericht zijn.
3. Schuif de verlengarmen in de openingen aan beide uiteinden van de LED-verlichting.
 - De tanden van de verlengarmen moeten in de richting van de lamp wijzen.
4. Breng de verlengarmen op de gewenste lengte en druk de LED-verlichting voorzichtig op de rand van het aquarium tot hij goed vastzit.
 - De armen mogen niet meer dan 12,5 cm aan elke kant van de LED-verlichting worden uitgeschoven.

De LED-verlichting in de verlichtingsbeugels voor fluorescentiebuizen plaatsen

Voor deze bevestigingsoptie zijn de T5- of T8-adapters nodig.

Voorwaarde:

- De beugel is geschikt voor T5- of T8-fluorescentielampen. De wartelmoeren met afdichtingen voor bevestiging van de fluorescentiebuizen zijn nodig om de LED-verlichting te bevestigen en de beugel af te dichten.

Werkwijze:

Fig. C

1. Plaats de T5- of T8-adapters op de bajonetsluitingen van de verlengarmen.
2. Draai de adapters 90° tot ze vastklikken.
 - De adapters moeten boven de verlichtingseenheid worden geplaatst.
3. Schuif de verlengarmen in de openingen aan beide uiteinden van de LED-verlichting.
 - De tanden van de verlengarmen moeten allemaal in de richting van de lamp wijzen.
4. Plaats de wartelmoeren op de T5- of T8-adapters.
5. Trek de verlengarmen uiteen tot de T5- of T8-adapters aan beide zijden aansluiten op de beugel.
 - De armen mogen elk niet meer dan 12,5 cm worden uitgeschoven.

6. Houd de LED-verlichting tussen de beugel, draai de wartelmoeren op de beugel en draai ze rechtsom met de hand vast.

De LED-verlichting met behulp van schroeven bevestigen

Voor deze bevestigingsoptie zijn de multiadapters nodig.

Werkwijze:

Fig. D

1. Plaats de multiadapters op de bajonetsluitingen van de verlengarmen.
2. Draai de multiadapters 90° tot ze vastklikken.
 - De multiadapters moeten boven de lamp worden geplaatst.
3. Schuif de verlengarmen in de openingen aan beide uiteinden van de LED-verlichting.
 - De tanden van de verlengarmen moeten in de richting van de lamp wijzen.
4. Breng de verlengarmen op de gewenste lengte en bevestig elk van de multiadapters met drie schroeven.
 - De armen mogen elk niet meer dan 12,5 cm worden uitgeschoven.

Tetronic LED ProLine Arms

Voor aquaria of terraria zonder deksel is de optionele Tetronic LED ProLine armbeugel verkrijgbaar.

Werkwijze:

Fig. F – H

EERSTE GEBRUIK

Met de schakelaar op de aansluitkabel van de LED-verlichting kunt u tussen dag- en nachtstand schakelen of de verlichting uitschakelen.

Werkwijze:

Fig. E

1. Koppel de twee delen van de aansluitkabel aan elkaar.
2. Steek de voeding in het stopcontact.
 - Het laagste punt van de aansluitkabel moet onder het stopcontact liggen om te voorkomen dat water dat naar beneden druppelt, niet in het stopcontact terechtkomt.
3. Druk op de schakelaar.
 - 0 = verlichting uit
 - I = dagstand
 - II = nachtstand

ONDERHOUD VAN DE VERLICHTING

De Tetronic LED ProLine 380/580/780/980 is onderhoudsvrij, maar moet af en toe worden schoongemaakt.

- Haal altijd de stekker van de voeding uit het stopcontact alvorens de verlichting te reinigen.

OPMERKING

Gebruik geen chemische reinigingsmiddelen, omdat deze schadelijk kunnen zijn voor uw dieren, planten en het milieu.

- Veeg alle onderdelen gewoon schoon met een vochtige doek.

REPARATIE

De lamp is niet vervangbaar. Wanneer de lamp het einde van zijn levensduur bereikt, moet de LED-verlichting worden vervangen.

AFVALVERWIJDERING



De Tetronic LED ProLine 380/580/780/980 bevat elektronische onderdelen en mag niet worden weggegooid bij het normale huishoudelijke afval.

- Lever het apparaat in bij een inzamelpunt bij u in de buurt, zodat de grondstoffen hergebruikt kunnen worden.
- Knip voor het inleveren alle kabels af om het apparaat onbruikbaar te maken.

TECHNISCHE SPECIFICATIES

Tetronic LED ProLine		380	580	780	980	
Aansluitspanning LED-verlichting		12	12	12	12	V DC
Netspanning voeding		100 - 240	100 - 240	100 - 240	100 - 240	V AC
		50/60	50/60	50/60	50/60	Hz
Uitgangsspanning voeding		12	12	12	12	V DC
Stroomverbruik	Dagstand	12,5	19	24,5	28	W
	Nachtstand	3	6	8	10	W
Beschermingsgraad LED-verlichting		IP67	IP67	IP67	IP67	
Beschermingsgraad voeding		IP20	IP20	IP20	IP20	
Energie-efficiëntieklasse	Dagstand	A	A	A	A	
	Nachtstand	B	B	B	B	

Tetronic LED ProLine		380	580	780	980	
Helderheid	Dagstand	756	1258	1728	1868	lm
	Nachtstand	36	74	110	134	lm
Kleurtemperatuur	Dagstand	6000	6000	6000	6000	K
Stralingshoek		120	120	120	120	°
Levensduur		50.000	50.000	50.000	50.000	h
T5/T8-adapter voor fluorescentiebuizen met een lengte van		456 - 694	656 - 894	856 - 1094	1056 - 1294	mm
Multiadapter voor aquaria met een breedte van		396 - 634	596 - 834	796 - 1034	996 - 1234	mm
Afmetingen LED-verlichting	Hoogte	30	30	30	30	mm
	Breedte	400	600	800	1000	mm
	Diepte	55	55	55	55	mm
Kabellengte		1,8	1,8	1,8	1,8	m
Kabellengte voeding		1,5	1,5	1,5	1,5	m
Gewicht		1,1	1,5	1,8	2,1	kg

GARANTIE

Dankzij moderne productietechnologie, hoogwaardige componenten en strenge kwaliteitscontroles wordt de Tetronic LED ProLine 380/580/780/980 geleverd met een garantie van twee jaar vanaf de aankoopdatum. Bewaar uw aankoopbewijs. De garantie geldt niet in het geval van ondeskundig gebruik, normale slijtage, uitval van ten hoogste 4% van de LED's of ingrepen in de technologie van het apparaat. Uw statutaire rechten worden niet aangetast. Neem bij klachten contact op met uw verkooppunt of Tetra:

Tetra Technik Service Center, Postfach 1580, 49304 Melle, Duitsland

www.tetra.net

ATTENZIONE

- Questo dispositivo può essere utilizzato da bambini dagli 8 anni in su e da persone con ridotte capacità fisiche, sensoriali o mentali, o senza esperienza e competenze, solo se supervisionati o istruiti su come utilizzare in sicurezza il dispositivo, comprendendone i relativi rischi.
- I bambini non devono giocare con il dispositivo.
- I bambini non devono eseguire operazioni di pulizia o manutenzione senza supervisione.
- Spegnere e scollegare dalla rete elettrica tutti i dispositivi prima di entrare in contatto con l'acqua.

CONTENUTO

INTRODUZIONE	41
INFORMAZIONI SU QUESTO MANUALE	41
ISTRUZIONI SULLA SICUREZZA	41
DOTAZIONE DI CONSEGNA	43
INFORMAZIONI DI BASE SUL PRODOTTO	43
STRUTTURA E INSTALLAZIONE	43
PRIMO UTILIZZO	45
CURA DELLA LAMPADA	46
RIPARAZIONE	46
SMALTIMENTO	46
SPECIFICHE TECNICHE	46
GARANZIA	47

INTRODUZIONE

Grazie per aver scelto un prodotto di qualità Tetra. Per ulteriori informazioni e servizi utili relativi al prodotto e agli affascinanti mondi subacquei Tetra, visitate il nostro sito Web: www.tetra.net.

INFORMAZIONI SU QUESTO MANUALE

Leggere e conservare il manuale

Il presente manuale contiene informazioni per un utilizzo sicuro di Tetronic LED ProLine 380/580/780/980. Leggere il manuale prima di utilizzare il dispositivo. Il manuale viene fornito insieme al dispositivo e deve essere conservato per consultazione futura.

Indicazioni sulla struttura del manuale

NOTA

Avvertenza riguardo a una situazione di pericolo che potrebbe causare danni materiali o ambientali.

- Misure da adottare per prevenire il rischio.

Fig. A: Riferimento a una figura.

1. Istruzione.

- Elenco

ISTRUZIONI SULLA SICUREZZA

Prevenzione della folgorazione

- Collegare Tetronic LED ProLine 380/580/780/980 soltanto a una presa installata da personale specializzato.
- Collegare l'alimentatore alla rete elettrica soltanto se la tensione di alimentazione locale corrisponde alle specifiche indicate nei dati tecnici.
- Proteggere l'alimentatore e i connettori a spina dall'umidità.
- Assicurarsi che l'umidità non penetri nella presa. Installare il cavo di collegamento in modo che penda leggermente prima di raggiungere la presa.
- Non aprire mai l'alloggiamento della lampada LED o dell'alimentatore.
- Non modificare la lampada LED, l'alimentatore o i cavi di collegamento.
- I cavi di collegamento non sono sostituibili; nel caso un cavo sia danneggiato, è necessario sostituire l'illuminazione LED e/o l'alimentatore.

- In caso di danni, scollegare immediatamente l'alimentatore dalla rete elettrica.
- Scollegare sempre l'alimentatore dalla rete elettrica prima di pulire la lampada LED.





Prevenzione di rischi e lesioni alle persone

- Impedire ai bambini di giocare con i materiali dell'imballaggio. Rischio di soffocamento.
- Assicurarsi che il cavo di collegamento non costituisca pericolo di inciampo.
- La rottura del vetro comporta il rischio di lesioni.
 - Indossare guanti protettivi durante la rimozione di schegge di vetro.

Prevenzione di danni materiali

- Non piegare o schiacciare il cavo di collegamento.
- Tirare sempre e soltanto l'alimentatore, non il cavo di collegamento.
- Utilizzare l'illuminazione LED soltanto con l'alimentatore fornito o con uno sostitutivo fornito da Tetra.
- Utilizzare soltanto accessori e ricambi originali.

Fare attenzione ai simboli sul dispositivo

IP67	L'illuminazione LED è resistente all'acqua e alla polvere.
	Non smaltire con i rifiuti domestici; provvedere al riciclaggio.
	Classe di protezione II: le parti metalliche che potrebbero causare corto circuiti sono isolate.
	Classe di protezione III: funzionamento a bassa tensione, generata tramite un trasformatore di sicurezza.
	È necessario mantenere una distanza minima di 15 mm tra l'acqua e l'illuminazione LED.
	Solo per uso in interni.

DOTAZIONE DI CONSEGNA

Fig. A	
1	Kit di illuminazione LED
2	Braccio di prolunga
3	Alimentatore
4	Piastra di copertura
5	Adattatore T5
6	Adattatore T8
7	Adattatore multiplo
8	Manuale d'uso

INFORMAZIONI DI BASE SUL PRODOTTO

Descrizione del prodotto

Tetronic LED ProLine 380/580/780/980 è un sistema di illuminazione LED dotato di interruttore per la selezione tra modalità diurna e notturna.

Grazie ai suoi bracci di prolunga regolabili è possibile installarlo su una grande varietà di acquari e terrari.

Destinazione d'uso

Utilizzare Tetronic LED ProLine 380/580/780/980

- come illuminazione LED per acquari o terrari,
- in ambienti interni,
- per utilizzo privato,
- in conformità con i dati tecnici.

STRUTTURA E INSTALLAZIONE

Gli adattatori forniti consentono di installare l'illuminazione in tre modi diversi:

- Opzione 1: posizionare la lampada LED sul bordo dell'acquario.
- Opzione 2: posizionare la lampada LED nei supporti a staffa per tubi fluorescenti.
- Opzione 3: fissare la lampada LED tramite viti.
- Opzione 4: Tetronic LED ProLine Arms.

Posizionamento della lampada LED sul bordo dell'acquario

Per questo tipo di installazione sono necessari gli adattatori multipli. L'illuminazione può essere installata su acquari con spessore del bordo da 4 a 10 mm.

Procedura:

Fig. B

1. Posizionare gli adattatori multipli sopra i connettori a baionetta sui bracci di prolunga.
2. Ruotare gli adattatori multipli di 90° fino a quando scattano in posizione.
 - Ruotare l'assieme in modo che i lati aperti degli adattatori multipli si trovino in corrispondenza del bordo dell'acquario.
3. Introdurre i bracci di prolunga nelle aperture presenti su entrambe le estremità della lampada LED.
 - I denti sui bracci di prolunga devono essere direzionati verso la lampada.
4. Regolare i bracci di prolunga alla giusta lunghezza e premere con cautela la lampada LED sul bordo dell'acquario fino a fissarla in posizione.
 - Non estendere i bracci oltre 12,5 cm su entrambi i lati della lampada LED.

Posizionamento della lampada LED nella staffa per tubi fluorescenti.

Per questo tipo di installazione sono necessari gli adattatori T5 o T8.

Condizione:

- la staffa è compatibile con tubi fluorescenti T5 o T8. Per installare la lampada LED e sigillare la staffa sono necessari i dadi di raccordo con guarnizioni per l'installazione dei tubi fluorescenti.

Procedura:

Fig. C

1. Posizionare gli adattatori T5 o T8 sopra i connettori a baionetta sui bracci di prolunga.
2. Ruotare gli adattatori di 90° fino a quando scattano in posizione.
 - Gli adattatori devono essere posizionati sopra l'unità di illuminazione.
3. Introdurre i bracci di prolunga nelle aperture presenti su entrambe le estremità della lampada LED.
 - I denti sui bracci di prolunga devono essere tutti direzionati verso la lampada.
4. Posizionare i dadi di raccordo sugli adattatori T5 o T8.

5. Estrarre i bracci di prolunga fino a quando gli adattatori T5 o T8 si trovano a filo con la staffa su entrambi i lati.
 - Non estendere ciascun braccio oltre 12,5 cm.
6. Mantenere la lampada LED tra le staffe, avvitare i dadi di raccordo su ogni staffa e serrare manualmente ruotando in senso orario.

Fissaggio della lampada LED tramite viti

Per questo tipo di installazione sono necessari gli adattatori multipli.

Procedura:

Fig. D

1. Posizionare gli adattatori multipli sopra i connettori a baionetta sui bracci di prolunga.
2. Ruotare gli adattatori multipli di 90° fino a quando scattano in posizione.
 - Gli adattatori multipli devono essere posizionati sopra la lampada.
3. Introdurre i bracci di prolunga nelle aperture presenti su entrambe le estremità della lampada LED.
 - I denti sui bracci di prolunga devono essere direzionati verso la lampada.
4. Regolare i bracci di prolunga alla giusta lunghezza e fissare gli adattatori multipli con tre viti ciascuno.
 - Non estendere ciascun braccio oltre 12,5 cm.

Tetronic LED ProLine Arms

La staffa Tetronic LED ProLine Arms è disponibile in via opzionale per acquari o terrari provvisti di coperchio.

Procedura:

Fig. F – H

PRIMO UTILIZZO

L'interruttore presente sul cavo di collegamento consente di commutare la lampada LED dalla modalità diurna a quella notturna, nonché di spegnerla completamente.

Procedura:

Fig. E

1. Unire le due sezioni del cavo di collegamento.
2. Inserire l'alimentatore nella presa.
 - Il punto inferiore del cavo di collegamento deve essere più in basso rispetto alla presa, per evitare che eventuali gocce d'acqua possano penetrare nella presa stessa.

3. Premere l'interruttore.
 - 0 = luce spenta
 - I = modalità diurna
 - II = modalità notturna

CURA DELLA LAMPADA

La lampada Tetronic LED ProLine 380/580/780/980 non richiede manutenzione ma necessita di occasionali operazioni di pulizia.

- Scollegare sempre l'alimentatore dalla rete elettrica prima di pulire la lampada.

NOTA

Non utilizzare detergenti chimici in quanto possono risultare dannosi per gli animali, le piante e l'ambiente.

- Pulire semplicemente tutti i componenti con un panno umido.

RIPARAZIONE

La lampada non è sostituibile. Al termine della sua vita utile, l'illuminazione LED deve essere sostituita completamente.

SMALTIMENTO



Il sistema di illuminazione Tetronic LED ProLine 380/580/780/980 contiene componenti elettronici e non può essere smaltito insieme ai normali rifiuti domestici.

- Smaltire il dispositivo tramite il sistema di raccolta locale in modo da consentire il riciclaggio dei materiali.
- Tagliare tutti i cavi prima dello smaltimento per evitare l'utilizzo del dispositivo.

SPECIFICHE TECNICHE

Tetronic LED ProLine	380	580	780	980	
Tensione di collegamento lampada LED	12	12	12	12	V CC
Tensione di rete alimentatore	100 - 240	100 - 240	100 - 240	100 - 240	V CA
	50/60	50/60	50/60	50/60	Hz
Tensione di uscita alimentatore	12	12	12	12	V CC

Tetronic LED ProLine		380	580	780	980	
Corrente assorbita	Modalità diurna	12,5	19	24,5	28	W
	Modalità notturna	3	6	8	10	W
Grado di protezione lampada LED		IP67	IP67	IP67	IP67	
Grado di protezione alimentatore		IP20	IP20	IP20	IP20	
Classe di efficienza energetica	Modalità diurna	A	A	A	A	
	Modalità notturna	B	B	B	B	
Luminosità	Modalità diurna	756	1.258	1.728	1.868	lm
	Modalità notturna	36	74	110	134	lm
Temperatura colore	Modalità diurna	6.000	6.000	6.000	6.000	K
Angolo di dispersione		120	120	120	120	°
Durata utile		50.000	50.000	50.000	50.000	h
Adattatore T5/T8 per tubi fluorescenti con lunghezza di		456 - 694	656 - 894	856 - 1.094	1.056 - 1.294	mm
Adattatore multiplo per acquari con larghezza di		396 - 634	596 - 834	796 - 1.034	996 - 1.234	mm
Dimensioni lampada LED	Altezza	30	30	30	30	mm
	Larghezza	400	600	800	1.000	mm
	Profondità	55	55	55	55	mm
Lunghezza cavo lampada LED		1,8	1,8	1,8	1,8	m
Lunghezza cavo alimentatore		1,5	1,5	1,5	1,5	m
Peso		1,1	1,5	1,8	2,1	kg

GARANZIA

Grazie alla sofisticata tecnologia di produzione, ai componenti di alta qualità e ai rigorosi controlli, la lampada Tetronic LED ProLine 380/580/780/980 viene fornita con garanzia di due anni dalla data dell'acquisto. Conservare la ricevuta. La garanzia non si applica in caso di manipolazione impropria, normale deterioramento e usura, guasto di fino al 4% dei LED o interferenza con la tecnologia del dispositivo. Restano salvi i diritti legali del cliente. In caso di reclami, contattare il proprio rivenditore o Tetra:

Centro di assistenza tecnica Tetra, Postfach 1580, 49304 Melle, Germania

www.tetra.net

⚠ ADVERTENCIA

- Este dispositivo puede ser utilizado por niños mayores de 8 años y personas con capacidades físicas, sensoriales o mentales reducidas o falta de experiencia y conocimientos siempre que estén supervisadas o hayan recibido instrucciones sobre la utilización segura del dispositivo y comprendido los riesgos resultantes.
- Los niños no deben jugar con este dispositivo.
- Los niños no deben realizar actividades de limpieza o mantenimiento sin supervisión de un adulto.
- Apague y desenchufe todos los dispositivos antes de meter las manos en el agua.

CONTENIDO

PREFACIO	49
ACERCA DE ESTE MANUAL	49
INSTRUCCIONES DE SEGURIDAD	49
CONTENIDO DE LA ENTREGA	51
CONCEPTOS BÁSICOS SOBRE EL PRODUCTO	51
MONTAJE Y FIJACIÓN	51
UTILIZACIÓN INICIAL	53
CUIDADO DE LA LUMINARIA	54
REPARACIÓN	54
ELIMINACIÓN	54
ESPECIFICACIONES TÉCNICAS	54
GARANTÍA.	55

PREFACIO

Gracias por elegir un producto de calidad Tetra. Si desea información útil y datos sobre servicios relacionados con su producto y los mundos subacuáticos fascinantes de Tetra, visite nuestro sitio web: www.tetra.net.

ACERCA DE ESTE MANUAL

Lea y guarde el manual

Este manual incluye información sobre la utilización segura de Tetronic LED ProLine 380/580/780/980. Rogamos lea el manual antes de utilizar el dispositivo. El manual acompaña al dispositivo y debe guardarse para futuras consultas.

Explicación de la estructura del manual

NOTA

Advertencia sobre una situación peligrosa que podría provocar daños materiales o medioambientales.

- Medidas que debe tomar para evitar el riesgo.

Fig. A: Referencia a una figura.

1. Instrucción.

- Lista

INSTRUCCIONES DE SEGURIDAD

Prevención de descargas eléctricas

- Solo conecte la luminaria Tetronic LED ProLine 380/580/780/980 a una caja de enchufe profesionalmente instalada.
- Solo conecte el dispositivo a la red si el suministro de corriente local se ajusta a las especificaciones de las características técnicas.
- Proteja la fuente de alimentación y los conectores enchufables contra la humedad.
- Asegúrese de que no pueda entrar humedad en la caja de enchufe. Instale el cable de conexión de manera que quede colgando ligeramente antes de llegar a la toma de corriente.
- Nunca abra la carcasa de la luminaria LED ni la fuente de alimentación.
- No modifique la luminaria LED, la fuente de alimentación o los cables de conexión.

- Los cables de conexión no tienen repuesto; si un cable de conexión se daña, será necesario sustituir la luminaria LED y/o la fuente de alimentación.
- En caso de daño, desenchufe de inmediato el cable de alimentación de la toma de corriente.
- Desconecte siempre el suministro de corriente antes de limpiar la luminaria LED.





Prevención de lesiones y riesgos personales

- No permita que los niños jueguen con los materiales de embalaje. Riesgo de asfixia.
- Asegúrese de que el cable de conexión no supone un riesgo de tropiezo.
- Los vidrios rotos plantean un riesgo de cortes.
 - Póngase guantes protectores para retirar los fragmentos de vidrio.

Prevención de daños materiales

- No doble o aplaste el cable de conexión.
- Tire de la fuente de alimentación, no del cable de conexión.
- Utilice solamente la luminaria LED con la fuente de alimentación suministrada o una fuente de alimentación de repuesto de Tetra.
- Utilice solo piezas de repuesto y accesorios originales.

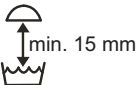
Preste atención a los símbolos en el dispositivo.

IP67	La luminaria LED es resistente al agua y al polvo.
	No la elimine junto con la basura doméstica; destínela a reciclado.
	Clase de protección II: Las piezas metálicas que pueden provocar una caída de tensión están aisladas.
	Clase de protección III: Funcionamiento a baja tensión, que es generada por un transformador de seguridad.
	Es necesario mantener una distancia mínima de 15 mm entre el agua y la luminaria LED.
	Destinada únicamente a uso en interiores.

CONTENIDO DE LA ENTREGA

Fig. A	
1	Luminaria LED
2	Brazo extensible
3	Fuente de alimentación
4	Placa de cubierta
5	Adaptador T5
6	Adaptador T8
7	Multiadaptador
8	Manual de usuario

CONCEPTOS BÁSICOS SOBRE EL PRODUCTO

Descripción del producto

La Tetronic LED ProLine 380/580/780/980 es una luminaria LED con interruptor para seleccionar entre modo diurno y modo nocturno.

Se puede montar en distintos acuarios y terrarios gracias a los brazos extensibles ajustables.

Uso previsto

Utilice la Tetronic LED ProLine 380/580/780/980

- solo como luminaria LED para un acuario o un terrario,
- en espacios interiores,
- para uso privado,
- de conformidad con las especificaciones técnicas.

MONTAJE Y FIJACIÓN

Los adaptadores suministrados permiten instalar la luminaria de tres formas distintas:

- Opción 1: montar la luminaria LED en el borde del acuario.
- Opción 2: montar la luminaria LED en los soportes para tubos fluorescentes.
- Opción 3: fijar la luminaria LED con tornillos.
- Opción 4: Tetronic LED ProLine Arms.

Colocación de la luminaria LED en el borde del acuario

Se necesitan los multiadaptadores para esta opción de montaje. La luminaria se puede instalar en acuarios con un grosor de borde de 4 – 10 mm.

Procedimiento:

Fig. B

1. Coloque los multiadaptadores sobre los conectores de bayoneta situados en los brazos extensibles.
2. Gire los multiadaptadores 90° hasta que encajen.
 - Dé la vuelta al conjunto de manera que los lados abiertos de los multiadaptadores miren hacia el borde del acuario.
3. Presione los brazos extensibles contra las aberturas situadas a cada extremo de la luminaria LED.
 - Los dientes de los brazos extensibles deben apuntar hacia la lámpara.
4. Ajuste los brazos extensibles a la longitud necesaria y presione con cuidado la luminaria LED contra el borde del acuario hasta que se fije con firmeza.
 - Los brazos no se deben extender más de 12,5 cm a cada lado de la luminaria LED.

Colocación de la luminaria LED en el soporte para tubos fluorescentes

Se necesitan los adaptadores T5 o T8 para esta opción de montaje.

Condición:

- El soporte es compatible con tubos fluorescentes T5 o T8. Se requieren tuercas de unión con juntas de montaje de tubos fluorescentes para instalar la luminaria LED y sellar el soporte.

Procedimiento:

Fig. C

1. Coloque los adaptadores T5 o T8 sobre los conectores de bayoneta situados en los brazos extensibles.
2. Gire los adaptadores 90° hasta que encajen.
 - Los adaptadores se deben colocar sobre la unidad luminosa.
3. Presione los brazos extensibles contra las aberturas situadas a cada extremo de la luminaria LED.
 - Todos los dientes de los brazos extensibles deben apuntar hacia la lámpara.
4. Coloque las tuercas de unión en los adaptadores T5 o T8.
5. Tire de los brazos extensibles hasta que los adaptadores T5 o T8 a ambos lados queden al ras con el soporte.
 - Los brazos no se deben extender más de 12,5 cm a cada lado.
6. Sujete la luminaria LED en el soporte, gire las tuercas de unión en el soporte y apriete manualmente siguiendo el sentido de las agujas del reloj.

Montaje de la luminaria LED con tornillos

Se necesitan los multiadaptadores para esta opción de montaje.

Procedimiento:

Fig. D

1. Coloque los multiadaptadores sobre los conectores de bayoneta situados en los brazos extensibles.
2. Gire los multiadaptadores 90° hasta que encajen.
 - Los adaptadores se deben colocar encima de la lámpara.
3. Presione los brazos extensibles contra las aberturas situadas a cada extremo de la luminaria LED.
 - Los dientes de los brazos extensibles deben apuntar hacia la lámpara.
4. Ajuste los brazos extensibles a la longitud necesaria y sujete los multiadaptadores con tres tornillos cada uno.
 - Los brazos no se deben extender más de 12,5 cm a cada lado.

Tetronic LED ProLine Arms

El soporte de brazo LED ProLine se suministra opcionalmente para acuarios y terrarios sin tapa.

Procedimiento:

Fig. F – H

UTILIZACIÓN INICIAL

El interruptor del cable de conexión permite conmutar la luminaria LED entre los modos diurno y nocturno así como apagarla por completo.

Procedimiento:

Fig. E

1. Conecte las dos secciones del cable de conexión.
2. Conecte la fuente de alimentación a la toma de corriente.
 - El punto más bajo del cable de conexión debe quedar por debajo de la toma de corriente para evitar que entren gotas de agua en ella.
3. Pulse el interruptor.
 - 0 = luz apagada
 - I = modo diurno
 - II = modo nocturno

CUIDADO DE LA LUMINARIA

La luminaria Tetronic LED ProLine 380/580/780/980 no necesita mantenimiento pero sí precisa limpieza ocasional.

- Desconecte siempre el suministro de corriente antes de limpiar la luminaria.

NOTA

No utilice productos químicos de limpieza porque pueden ser nocivos para los animales, las plantas y el medio ambiente.

- Simplemente limpie los componentes con una bayeta húmeda.

REPARACIÓN

La lámpara no tiene repuesto. Cuando haya agotado su vida útil, será necesario sustituirla por otra.

ELIMINACIÓN



La luminaria Tetronic LED ProLine 380/580/780/980 contiene componentes electrónicos y no se puede desechar junto con los residuos domésticos convencionales.

- Elimine el dispositivo utilizando el sistema de recogida de residuos de su localidad para que las materias primas se puedan reciclar.
- Corte todos los cables antes de eliminar el dispositivo para impedir su utilización.

ESPECIFICACIONES TÉCNICAS

Tetronic LED ProLine		380	580	780	980	
Tensión de conexión de la luminaria LED		12	12	12	12	V CC
Tensión de red		100 - 240	100 - 240	100 - 240	100 - 240	V CA
		50/60	50/60	50/60	50/60	Hz
Tensión de salida para fuente de alimentación		12	12	12	12	V CC
Consumo eléctrico	Modo diurno	12,5	19	24,5	28	W
	Modo nocturno	3	6	8	10	W
Grado de protección de la luminaria LED		IP67	IP67	IP67	IP67	

Tetronic LED ProLine		380	580	780	980	
Grado de protección de la fuente de alimentación		IP20	IP20	IP20	IP20	
Clase de eficiencia energética	Modo diurno	A	A	A	A	
	Modo nocturno	B	B	B	B	
Flujo luminoso	Modo diurno	756	1258	1728	1868	lm
	Modo nocturno	36	74	110	134	lm
Temperatura cromática	Modo diurno	6000	6000	6000	6000	K
Ángulo de dispersión		120	120	120	120	°
Vida útil		50.000	50.000	50.000	50.000	h
Adaptador T5/T8 para tubos fluorescentes con una longitud de		456 - 694	656 - 894	856 - 1094	1056 - 1294	mm
Multiadaptador para acuarios con una anchura de		396 - 634	596 - 834	796 - 1034	996 - 1234	mm
Dimensiones de la luminaria LED	Altura	30	30	30	30	mm
	Anchura	400	600	800	1000	mm
	Profundidad	55	55	55	55	mm
Longitud de cable de la luminaria LED		1,8	1,8	1,8	1,8	m
Longitud de cable del transformador		1,5	1,5	1,5	1,5	m
Peso		1,1	1,5	1,8	2,1	kg

GARANTÍA

Gracias a la tecnología de producción más moderna, los componentes de calidad superior y los rigurosos controles de calidad, la luminaria Tetronic LED ProLine 380/580/780/980 se suministra con una garantía de dos años desde la fecha de adquisición. Conserve su comprobante de compra. La garantía no tendrá validez en caso de manipulación inapropiada, desgaste habitual, fallo de hasta el 4% de los LED o interferencia con la tecnología del dispositivo. Esta garantía no afecta a los derechos que la ley confiera al usuario. Para cualquier reclamación, póngase en contacto con su distribuidor o con Tetra:

Centro de soporte técnico de Tetra, Postfach 1580, 49304 Melle, Alemania

www.tetra.net

⚠ AVISO

- Este aparelho pode ser usado por crianças com idade igual ou superior a 8 anos e a sua utilização é igualmente indicada para pessoas com capacidades físicas, sensoriais ou mentais reduzidas ou com falta de experiência e conhecimento, desde que supervisionadas ou tenham recebido as informações necessárias para a utilização correta e segura do aparelho e compreendam o risco associado.
- As crianças não devem brincar com o aparelho.
- As crianças não devem realizar atividades de limpeza ou manutenção sem supervisão.
- Desligar e retirar a ficha de alimentação eléctrica de todos os aparelhos, antes de entrar em contacto com a água.

ÍNDICE

INTRODUÇÃO	57
SOBRE ESTE MANUAL	57
INSTRUÇÕES DE SEGURANÇA	57
EQUIPAMENTO FORNECIDO	59
PRINCÍPIOS BÁSICOS DO PRODUTO	59
CONSTRUÇÃO E FIXAÇÃO	59
PRIMEIRA UTILIZAÇÃO	61
CUIDADOS COM A LÂMPADA	62
REPARAÇÃO	62
ELIMINAÇÃO	62
ESPECIFICAÇÕES TÉCNICAS.	62
GARANTIA.	63

INTRODUÇÃO

Agradecemos a sua preferência por um produto de qualidade produzido pela Tetra. Para mais informações úteis e outros serviços relacionados com o seu produto e os fascinantes mundos subaquáticos Tetra, sugerimos a consulta do nosso sítio web: www.tetra.net.

SOBRE ESTE MANUAL

Deve ler e conservar este manual

O manual contém informação sobre a utilização correta e segura de Tetronic LED ProLine 380/580/780/980. Sugerimos que a leitura seja efetuada antes de utilizar o aparelho. O manual é fornecido juntamente com o aparelho e deve ser guardado para referência futura.

Explicação sobre a estrutura do manual

ATENÇÃO

Advertência sobre uma situação perigosa que pode dar origem a danos materiais ou ambientais.

- Medidas que deve adotar para prevenir o risco.

Fig. A: Referência à figura.

1. Instruções.

- Lista

INSTRUÇÕES DE SEGURANÇA

Prevenção de choques elétricos

- Apenas estabeleça a ligação elétrica de Tetronic LED ProLine 380/580/780/980 a uma tomada instalada por profissionais.
- A fonte de alimentação só deve ser ligada à rede elétrica se a tensão de alimentação local corresponder às especificações nas características técnicas.
- Proteja a fonte de alimentação e os conetores de encaixe da humidade.
- Garanta que a humidade não penetra na tomada. Instale o cabo de ligação deixando-o ligeiramente pendurado antes de alcançar a tomada.
- Nunca abra a caixa da lâmpada LED ou a fonte de alimentação.
- Não modifique a lâmpada LED, a fonte de alimentação ou os cabos de ligação.

- Os cabos de ligação não são substituíveis; se um cabo de ligação estiver danificado, a lâmpada LED e/ou a fonte de alimentação deverão ser substituídas.
- Em caso de danos, deve desligar imediatamente a fonte de alimentação da rede elétrica.
- Deve desligar sempre a fonte de alimentação da rede elétrica antes de limpar a lâmpada LED.





Prevenção de lesões e risco para as pessoas

- Não deve permitir que as crianças brinquem com o material de acondicionamento. Risco de asfixia.
- Instale os cabos de ligação de forma a minimizar o risco de tropeçar.
- A quebra de vidros pode provocar cortes.
 - Use luvas de proteção para remover os cacos de vidro.

Prevenção de danos materiais

- Não dobre ou esmague o cabo de ligação.
- Puxe sempre a fonte de alimentação, não deve puxar o cabo.
- Use a lâmpada LED apenas com a fonte de alimentação fornecida ou uma fonte de substituição fornecida pela Tetra.
- Usar apenas peças sobresselentes e acessórios originais.

Observe os símbolos do aparelho

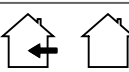
IP67	A lâmpada LED é à prova de água e de poeiras.
	Não deve ser eliminado juntamente com o lixo doméstico; Encaminhar para a reciclagem.
	Proteção classe II: As partes metálicas que podem originar falhas de tensão estão isoladas.
	Proteção classe III: Funcionamento com tensão reduzida, gerada através de um transformador de segurança.
	Deve ser reservada uma distância mínima de 15 mm entre a água e a lâmpada LED.
	Indicado apenas para utilização no interior.

EQUIPAMENTO FORNECIDO

Fig. A	
1	Lâmpada LED
2	Braço de extensão
3	Fonte de alimentação
4	Tampa de cobertura
5	Adaptador T5
6	Adaptador T8
7	Adaptador múltiplo
8	Manual de utilização

PRINCÍPIOS BÁSICOS DO PRODUTO

Descrição do produto

Tetronic LED ProLine 380/580/780/980 é uma lâmpada LED com um interruptor que permite comutar entre o modo de funcionamento diurno e noturno.

Pode ser aplicado a vários aquários e terrários diferentes, graças aos braços de extensão reguláveis.

Utilização prevista

Utilizar apenas Tetronic LED ProLine 380/580/780/980

- como uma lâmpada LED para um aquário ou terrário,
- em áreas interiores,
- para utilização privada,
- de acordo com as características técnicas.

CONSTRUÇÃO E FIXAÇÃO

Os adaptadores fornecidos permitem fixar a lâmpada de três formas diferentes:

- Opção 1: Posicione a lâmpada LED na borda do aquário.
- Opção 2: Posicione a lâmpada LED nos suportes para tubos fluorescentes.
- Opção 3: Fixe a lâmpada LED com parafusos.
- Opção 4: Tetronic LED ProLine Arms.

Posicionar a lâmpada LED na borda do aquário.

Os adaptadores múltiplos são necessários para esta opção de fixação. A lâmpada pode ser colocada em aquários com uma borda de espessura variável entre 4 a 10 mm.

Procedimento:

Fig. B

1. Posicione os adaptadores múltiplos sobre os encaixes baioneta nos braços de extensão.
2. Efetue uma rotação de 90° dos adaptadores múltiplos até ouvir um clique de encaixe.
 - Vire o conjunto para permitir que os lados abertos dos adaptadores múltiplos fiquem voltados para a borda do aquário.
3. Empurre os braços de extensão na direção das aberturas em ambas as extremidades da lâmpada LED.
 - Os dentes dos braços de extensão devem ficar direcionados para a lâmpada.
4. Regule os braços de extensão para o comprimento pretendido. Pressione a lâmpada LED com cuidado em direção à borda do aquário até ficar posicionada em segurança.
 - Os braços não devem ser estendidos mais de 12,5 cm de um e outro lado da lâmpada LED.

Posicionar a lâmpada LED nos suportes para tubos fluorescentes

Os adaptadores T5 e T8 são necessários para esta opção de fixação.

Condição:

- O suporte é compatível com os tubos fluorescentes T5 e T8. São necessárias as porcas de junção com vedantes para fixar os tubos fluorescentes à lâmpada LED e isolar o suporte.

Procedimento:

Fig. C

1. Posicione os adaptadores T5 ou T8 sobre os encaixes baioneta nos braços de extensão.
2. Efetue uma rotação de 90° dos adaptadores até ouvir um clique de encaixe.
 - Os adaptadores devem ser posicionados acima da unidade de iluminação.
3. Empurre os braços de extensão na direção das aberturas em ambas as extremidades da lâmpada LED.
 - Os dentes dos braços de extensão devem ficar todos direcionados para a lâmpada.
4. Posicione as porcas de junção nos adaptadores T5 ou T8.
5. Puxe os braços de extensão até os adaptadores T5 ou T8 em ambos os lados ficarem nivelados com o suporte.
 - Os braços não devem ser estendidos mais de 12,5 cm cada.

6. Mantenha a lâmpada entre o suporte, coloque as porcas de junção no suporte, rodando no sentido dos ponteiros do relógio para apertar.

Fixar a lâmpada LED com parafusos

Os adaptadores múltiplos são necessários para esta opção de fixação.

Procedimento:

Fig. D

1. Posicione os adaptadores múltiplos sobre os encaixes baioneta nos braços de extensão.
2. Efetue uma rotação de 90° dos adaptadores múltiplos até ouvir um clique de encaixe.
 - Os adaptadores múltiplos devem ser posicionados acima da unidade de iluminação.
3. Empurre os braços de extensão na direção das aberturas em ambas as extremidades da lâmpada LED.
 - Os dentes dos braços de extensão devem ficar direcionados para a lâmpada.
4. Regule os braços de extensão para o comprimento pretendido e fixe os adaptadores múltiplos com 3 parafusos cada.
 - Os braços não devem ser estendidos mais de 12,5 cm cada.

Tetronic LED ProLine Arms

O suporte para os braços Tetronic LED ProLine é uma opção disponível para aquários e terrários sem tampa.

Procedimento:

Fig. F – H

PRIMEIRA UTILIZAÇÃO

O interruptor nos cabos de ligação permite-lhe ligar a lâmpada LED em modo diurno ou noturno e desligá-la completamente.

Procedimento:

Fig. E

1. Ligue as duas secções do cabo de ligação.
2. Ligue a fonte de alimentação à tomada.
 - O ponto mais baixo do cabo de ligação deve situar-se abaixo da tomada para impedir eventuais pingos de água de se infiltrarem na ficha.
3. Pressione o interruptor.
 - 0 = Luz desligada
 - I = Modo diurno
 - II = modo noturno

CUIDADOS COM A LÂMPADA

Tetronic LED ProLine 380/580/780/980 não carece de manutenção mas necessita de limpeza ocasional.

- Deve desligar sempre a fonte de alimentação da rede elétrica antes de limpar a lâmpada.

ATENÇÃO

Não deve usar agentes químicos de limpeza, uma vez que podem ser prejudiciais para os animais, plantas e ambiente.

- Limpe todos os componentes com um pano húmido.

REPARAÇÃO

O aparelho não pode ser substituído. Quando atingir o fim da sua vida útil, a lâmpada LED deve ser substituída.

ELIMINAÇÃO



Tetronic LED ProLine 380/580/780/980 contém componentes eletrônicos e não pode ser eliminado juntamente com o lixo doméstico normal.

- Elimine este aparelho usando o sistema de devoluções da sua área para que possa ser feita a reciclagem das matérias-primas.
- Corte todos os cabos antes de eliminar o aparelho para impedir a reutilização do mesmo.

ESPECIFICAÇÕES TÉCNICAS

Tetronic LED ProLine		380	580	780	980	
Tensão de ligação da lâmpada LED		12	12	12	12	V DC
Tensão da rede elétrica		100 - 240	100 - 240	100 - 240	100 - 240	V AC
		50/60	50/60	50/60	50/60	Hz
Tensão de saída da fonte de alimentação		12	12	12	12	V DC
Consumo de energia	Modo diurno	12,5	19	24,5	28	W
	Modo noturno	3	6	8	10	W
Classificação de proteção da lâmpada LED		IP67	IP67	IP67	IP67	

Tetronic LED ProLine		380	580	780	980	
Classificação de proteção da fonte de alimentação		IP20	IP20	IP20	IP20	
Classe de eficiência energética	Modo diurno	A	A	A	A	
	Modo noturno	B	B	B	B	
Luminosidade	Modo diurno	756	1258	1728	1868	lm
	Modo noturno	36	74	110	134	lm
Temperatura da cor	Modo diurno	6000	6000	6000	6000	K
Ângulo de irradiação		120	120	120	120	°
Vida útil		50000	50000	50000	50000	h
Adaptador T5/T8 para tubos fluorescentes com um comprimento variável de		456 - 694	656 - 894	856 - 1094	1056 - 1294	mm
Adaptador múltiplo para aquários com uma largura variável de		396 - 634	596 - 834	796 - 1034	996 - 1234	mm
Dimensões da lâmpada LED	Altura	30	30	30	30	mm
	Largura	400	600	800	1000	mm
	Profundidade	55	55	55	55	mm
Comprimento do cabo da lâmpada LED		1,8	1,8	1,8	1,8	m
Comprimento do cabo da fonte de alimentação		1,5	1,5	1,5	1,5	m
Peso		1,1	1,5	1,8	2,1	kg

GARANTIA

Graças à avançada tecnologia de produção, aos componentes de qualidade superior e a um controlo de qualidade rigoroso, Tetronic LED ProLine 380/580/780/980 é fornecido com uma garantia de dois anos a partir da data da compra. Conserve o talão de compra. A garantia não se aplicará em casos de utilização incorreta, desgaste normal, falha até 4% dos LEDs ou interferência com a tecnologia do aparelho. Os seus direitos estatutários não são afetados. Em caso de reclamação, agradecemos que contacte o seu revendedor ou Tetra:

Centro de apoio técnico Tetra, Postfach 1580, 49304 Melle, Alemanha

www.tetra.net

⚠ VARNING

- Denna enhet kan användas av barn som är 8 år eller äldre samt av personer med nedsatt fysisk eller mental förmåga eller brist på erfarenhet och kunskaper, förutsatt att de står under tillsyn eller har fått anvisningar om hur man använder produkten på ett säkert sätt och förstår riskerna med att använda den.
- Barn får inte leka med produkten.
- Barn får inte utföra rengörings- eller underhållsåtgärder utan tillsyn.
- Stäng av och koppla ur alla enheter innan du för ner handen i vattnet.

INNEHÅLL

FÖRORD	65
OM DENNA BRUKSANVISNING	65
SÄKERHETSANVISNINGAR	65
LEVERANSENS INNEHÅLL.	67
GRUNDLÄGGANDE INFORMATION OM PRODUKTEN	67
KONSTRUKTION OCH MONTERING.	67
FÖRSTA ANVÄNDNING	69
SKÖTSEL AV LAMPAN	70
REPARATION.	70
BORTSKAFFANDE	70
TEKNISKA SPECIFIKATIONER	70
GARANTI	71

FÖRORD

Tack för att du valt en kvalitetsprodukt från Tetra. Du hittar mer användbar information och användbara tjänster som rör din produkt och Tetras fascinerande undervattensvärldar på vår webbplats: www.tetra.net.

OM DENNA BRUKSANVISNING

Läs och spara bruksanvisningen

Denna bruksanvisning innehåller information om hur du använder Tetronic LED ProLine 380/580/780/980 på ett säkert sätt. Läs bruksanvisningen innan du börjar använda produkten. Bruksanvisningen hör ihop med produkten och måste sparas för framtida referens.

Förklaring av hur bruksanvisningen är uppbyggd

OBS!

Varning om en farlig situation som kan leda till material- eller miljöskador.

- Åtgärder du behöver vidta för att undvika risken.

Fig. A: Hänvisning till en figur.

1. Instruktion.

- Lista

SÄKERHETSANVISNINGAR

Förebygga elchocker

- Koppla bara in Tetronic LED ProLine 380/580/780/980 i ett professionellt installerat vägguttag.
- Anslut bara spänningsaggregatet till elnätet om den lokala nätspänningen motsvarar de tekniska specifikationerna.
- Skydda spänningsaggregatet och kontakterna mot fukt.
- Se till att ingen fukt kan tränga in i vägguttaget. Installera anslutningskabeln på ett sådant sätt att den hänger ner något innan den kommer fram till vägguttaget.
- Öppna aldrig höljet till LED-lampan eller spänningsaggregatet.
- Gör inga modifieringar av LED-lampan, spänningsaggregatet eller anslutningskablarna.

- Anslutningskablarna är inte utbytbara. Om en anslutningskabel är skadad måste LED-lampan och/eller spänningsaggregatet bytas ut.
- I händelse av skada, koppla omedelbart ur spänningsaggregatet från nätspänningen.
- Koppla alltid ur spänningsaggregatet från nätspänningen innan du rengör LED-lampan.





Förebygga skador och risker för människor

- Låt inte barn leka med förpackningsmaterialet. Risk för kvävning.
- Se till att anslutningskabeln inte utgör en snubbelrisk.
- Glasbrott medför risk för skärskador.
 - Använd skyddshandskar när du tar bort glasskärvor.

Förebygga materiella skador

- Böj eller krossa inte anslutningskabeln.
- Dra alltid i kontakten för att koppla ur den, dra aldrig i anslutningskabeln.
- Använd bara LED-lampan med det medföljande spänningsaggregatet eller ett utbytesaggregat från Tetra.
- Använd bara originalreservdelar och originaltillbehör.

Observera symbolerna på enheten

IP67	LED-lampan är vattentät och dammtät.
	Produkten ska inte slängas i hushållsavfallet utan lämnas till återvinningsanläggning.
	Skyddsklass II: Metalldelar som kan orsaka kortslutning är isolerade.
	Skyddsklass III: Drivs med lågspänning som genereras av en säkerhetstransformator.
	Håll ett minsta avstånd på 15 mm mellan vattnet och LED-lampan.
	Enbart avsedd för inomhusbruk.

LEVERANSENS INNEHÅLL

Fig. A	
1	LED-lampa
2	Förlängningsarm
3	Spänningsaggregat
4	Täckplåt
5	T5-adapter
6	T8-adapter
7	Multiadapter
8	Bruksanvisning

GRUNDLÄGGANDE INFORMATION OM PRODUKTEN

Produktbeskrivning

Tetronic LED ProLine 380/580/780/980 är en LED-lampa med en omkopplare för att välja mellan dag- och nattläge.

Den kan monteras på många olika akvarier och terrarier tack vare de justerbara förlängningsarmarna.

Avsedd användning

Använd bara Tetronic LED ProLine 380/580/780/980

- som LED-lampa för ett akvarium eller terrarium
- inomhus
- för privat bruk
- i enlighet med de tekniska specifikationerna.

KONSTRUKTION OCH MONTERING

De medföljande adaptrarna gör det möjligt att montera lampan på tre olika sätt:

- Alternativ 1: Placera LED-lampan på akvariets kanter.
- Alternativ 2: Placera LED-lampan i lampfästena för lysrör.
- Alternativ 3: Montera LED-lampan med hjälp av skruvar.
- Alternativ 4: Tetronic LED ProLine Arms.

Placering av LED-lampan på akvariets kanter

För detta monteringsalternativ behövs multiadaptorna. Lampan kan placeras på akvarier med en kantjocklek på 4–10 mm.

Procedur:

Fig. B

1. Placera multiadaptorna över förlängningsarmarnas bajonettfattningar.
2. Vrid multiadaptorna 90° tills de klickar på plats.
 - Vrid anordningen så att multiadaptornas öppna sidor är vända mot akvariets kanter.
3. Skjut in förlängningsarmarna i öppningarna på båda ändarna av LED-lampan.
 - Tänderna på förlängningsarmarna måste peka mot lampan.
4. Justera förlängningsarmarna till önskad längd och tryck försiktigt fast LED-lampan på kanterna av akvariet så att den sitter säkert.
 - Armarna får inte förlängas med mer än 12,5 cm på vardera sidan av LED-lampan.

Placering av LED-lampan i lampfästena för lysrör

För detta monteringsalternativ behövs T5- eller T8-adaptorna.

Villkor:

- Fästet är kompatibelt med T5- eller T8-lysrör. Rörmutterna med tätning för montering av lysrören behövs för att montera LED-lampan och täta fästet.

Procedur:

Fig. C

1. Placera T5- eller T8-adaptorna över förlängningsarmarnas bajonettfattningar.
2. Vrid adaptorna 90° tills de klickar på plats.
 - Adaptorna måste placeras ovanför lampenheten.
3. Skjut in förlängningsarmarna i öppningarna på båda ändarna av LED-lampan.
 - Alla tändar på förlängningsarmarna måste peka mot lampan.
4. Placera rörmutterna på T5- eller T8-adaptorna.
5. Dra ut förlängningsarmarna tills T5- eller T9-adaptorna är i linje med fästet på båda sidor.
 - Armarna får inte förlängas med mer än 12,5 cm vardera.
6. Håll LED-lampan mellan fästena, skruva på rörmutterna på fästena och dra åt dem medurs för hand.

Montering av LED-lampan med hjälp av skruvar

För detta monteringsalternativ behövs multiadaptorna.

Procedur:

Fig. D

1. Placera multiadaptorna över förlängningsarmarnas bajonettfattningar.
2. Vrid multiadaptorna 90° tills de klickar på plats.
 - Multiadaptorna måste placeras ovanför lampan.
3. Skjut in förlängningsarmarna i öppningarna på båda ändarna av LED-lampan.
 - Tänderna på förlängningsarmarna måste peka mot lampan.
4. Justera förlängningsarmarna till önskad längd och fäst multiadaptorna med tre skruvar vardera.
 - Armarna får inte förlängas med mer än 12,5 cm vardera.

Tetronic LED ProLine Arms

För akvarier och terrarier utan lock finns Tetronic LED ProLine-armfästet att beställa separat.

Procedur:

Fig. F – H

FÖRSTA ANVÄNDNING

Omkopplaren på anslutningskabeln gör det möjligt att växla LED-lampan mellan dag- och nattläge samt att stänga av den helt och hållet.

Procedur:

Fig. E

1. Koppla ihop de båda delarna av anslutningskabeln.
2. Koppla in spänningsaggregatet till nätuttaget.
 - Den lägsta punkten av anslutningskabeln måste vara nedanför nätuttaget för att hindra att vatten som droppar ner kommer in i uttaget.
3. Tryck på omkopplaren.
 - 0 = ljus av
 - I = dagläge
 - II = nattläge

SKÖTSEL AV LAMPAN

Tetronic LED ProLine 380/580/780/980 är underhållsfri, men behöver göras ren då och då.

- Koppla alltid ur spänningsaggregatet från nätspänningen innan du rengör lampan.

OBS!

Använd inte kemiska rengöringsmedel eftersom dessa kan vara skadliga för djur, växter och miljön.

- Torka bara av alla komponenter med en fuktig trasa.

REPARATION

Ljuskällan går inte att byta ut. När ljuskällan har nått slutet av sin livslängd måste LED-lampans bytas ut.

BORTSKAFFANDE



Tetronic LED ProLine 380/580/780/980 innehåller elektronikkomponenter och får inte slängas i hushållsavfallet.

- Lämna enheten till en återvinningsanläggning så att råmaterialen kan återvinnas.
- Klipp först av alla kablar så att enheten inte kan användas.

TEKNISKA SPECIFIKATIONER

Tetronic LED ProLine		380	580	780	980	
Anslutningsspänning LED-lampa		12	12	12	12	V DC
Matningsspänning till spänningsaggregat		100 - 240	100 - 240	100 - 240	100 - 240	V AC
		50/60	50/60	50/60	50/60	Hz
Spänningsaggregatets utgående spänning		12	12	12	12	V DC
Effektförbrukning	Dagläge	12,5	19	24,5	28	W
	Nattläge	3	6	8	10	W
LED-lampans skyddsklass		IP67	IP67	IP67	IP67	
Spänningsaggregatets skyddsklass		IP20	IP20	IP20	IP20	
Energi-effektivitetsklass	Dagläge	A	A	A	A	
	Nattläge	B	B	B	B	
Ljusflöde	Dagläge	756	1 258	1 728	1 868	lm
	Nattläge	36	74	110	134	lm
Färgtemperatur	Dagläge	6 000	6 000	6 000	6 000	K

Tetric LED ProLine		380	580	780	980	
Spridningsvinkel		120	120	120	120	°
Produktens livslängd		50 000	50 000	50 000	50 000	h
T5/T8-adapter för lysrör med längden		456 - 694	656 - 894	856 - 1 094	1 056 - 1 294	mm
Multiadapter för akvarier med bredden		396 - 634	596 - 834	796 - 1 034	996 - 1 234	mm
LED-lampans mått	Höjd	30	30	30	30	mm
	Bredd	400	600	800	1 000	mm
	Djup	55	55	55	55	mm
Längd på LED-lampans kabel		1,8	1,8	1,8	1,8	m
Längd på spänningsaggregatets kabel		1,5	1,5	1,5	1,5	m
Vikt		1,1	1,5	1,8	2,1	kg

GARANTI

Tack vare modern produktionsteknik, förstklassiga komponenter och stränga kvalitetskontroller, levereras Tetric LED ProLine 380/580/780/980 med två års garanti från inköpsdatum. Spara kvittot. Garantin gäller inte vid felaktig hantering, normalt slitage, fel i upp till 4 % av lysdioderna eller ingrepp i apparattekniken. Lagstadgad rätt påverkas inte. Om du vill göra en reklamation, kontakta återförsäljaren eller Tetra:

Tetra Technical Support Centre, Postfach 1580, 49304 Melle, Tyskland

www.tetra.net

ADVARSEL

- Dette apparat kan anvendes af børn fra 8 år og af personer med nedsat fysisk, sensorisk eller mental funktionsevne eller med manglende erfaring eller viden, så længe de er under opsyn eller vejledes i sikker betjening af apparatet og er klar over de risici, som anvendelse af apparatet indebærer.
- Børn må ikke lege med apparatet.
- Rengøring og vedligeholdelse af apparatet må ikke udføres af børn, medmindre de er under opsyn.
- Stik ikke hænderne ned i vandet, før alle apparater er slukket, og strømstikket er trukket ud.

INDHOLD

FORORD	73
OM DENNE VEJLEDNING	73
SIKKERHEDSANVISNINGER	73
MEDFØLGENDE DELE	75
GRUNDLÆGGENDE OM PRODUKTET	75
DESIGN OG MONTERING	75
IBRUGTAGNING	77
VEDLIGEHOLDELSE AF LAMPEN	78
REPARATION.	78
BORTSKAFFELSE	78
TEKNISKE SPECIFIKATIONER	78
GARANTI	79

FORORD

Tak, fordi du har valgt et kvalitetsprodukt fra Tetra. Du kan finde yderligere praktisk information og serviceoplysninger om dit produkt og om Tetras fascinerende undervandsverden på vores websted: www.tetra.net.

OM DENNE VEJLEDNING

Læs og brug vejledningen som reference

I denne vejledning beskrives sikker brug af Tetronic LED ProLine 380/580/780/980. Læs vejledningen inden brug af apparatet. Vejledningen hører til apparatet og skal opbevares som reference.

Vejledningens opbygning

BEMÆRK

Advarer om en farlig situation, som kan medføre skade på materiel eller miljøet.

- Forholdsregler, du skal tage for at undgå risikoen.

Fig. A: Henviser til en figur.

1. Anvisning.

- Punkter

SIKKERHEDSANVISNINGER

Undgå elektrisk stød

- Tetronic LED ProLine 380/580/780/980 må kun tilsluttes i en autoriseret installeret stikkontakt.
- Strømskikket må kun tilsluttes lysnet med en forsyningsspænding, der svarer til specifikationerne i de tekniske data.
- Beskyt strømskikket og stikforbindelserne mod fugt.
- Sørg for, at der ikke kan trænge fugt ind i stikkontakten. Placer tilslutningsledningen, så den hænger en anelse ned inden stikkontakten.
- Diodelampehuset og strømskikket må ikke åbnes under nogen omstændigheder.
- Der må ikke foretages ændringer af diodelampen, strømskikket eller tilslutningsledningerne.

- Tilslutningsledningerne er ikke ens. Hvis en af tilslutningsledningerne beskadiges, skal diodelampen og/eller strømstikket udskiftes.
- I tilfælde af beskadigelse skal strømstikket straks tages ud af stikkontakten.
- Tag altid strømstikket ud af stikkontakten inden rengøring af diodelampen.



Undgå personskade og fare for andre

- På grund af kvælningsfare må børn må ikke lege med emballagematerialet.
- Pas på ikke at placere tilslutningsledningen, så der er risiko for at snuble over den.
- I tilfælde af brud på glasset er der risiko for at skære sig.
 - Brug beskyttelseshandsker ved fjernelse af glasskår.

Undgå skader på materiel

- Tilslutningsledningen må ikke bøjes eller mases.
- Træk altid i strømstikket og ikke i tilslutningsledningen.
- Diodelampen må kun bruges med det medfølgende strømstik eller et nyt strømstik fra Tetra.
- Brug kun originale reservedele og tilbehørsdele.

Symboler på apparatet

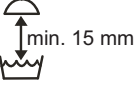
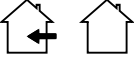
IP67	Diodelampen er vand- og støvtæt.
	Bør ikke bortskaffes som husholdningsaffald; indleveres på genbrugsstation.
	Beskyttelsesklasse II: Metaldele, der kan medføre spændingsfejl, er isoleret.
	Beskyttelsesklasse III: Fungerer med lavspænding, som frembringes af en sikkerhedsomformer.
	Der skal være mindst 15 mm afstand mellem vandet og diodelampen.
	Kun beregnet til indendørs brug.

MEDFØLGENDE DELE

Fig. A	
1	Diodelampe
2	Forlængerarm
3	Strømsik
4	Lukkedæksel
5	T5-adapter
6	T8-adapter
7	Multiadapter
8	Betjeningsvejledning

GRUNDLÆGGENDE OM PRODUKTET

Produktbeskrivelse

Tetronic LED ProLine 380/580/780/980 er en diodelampe med en knap til at vælge enten dag- eller natbelysning.

Lampen kan monteres på forskellige typer af akvarier og terrarier ved hjælp af de justerbare forlængerarme.

Beregnet til

Tetronic LED ProLine 380/580/780/980 må kun bruges:

- Som diodelampe til et akvarium eller terrarium.
- Indendørs.
- Til privat brug.
- I overensstemmelse med de tekniske data.

DESIGN OG MONTERING

Med de medfølgende adaptere kan lampen monteres på 3 forskellige måder:

- 1: Monter diodelampen på kanten af akvariet.
- 2: Monter diodelampen i lampebeslagholderne til lysstofrør.
- 3: Monter diodelampen med skruer.
- 4: Tetronic LED ProLine Arms.

Montering af diodelampen på kanten af akvariet

Multiadapterne skal bruges til denne monteringsform. Lampen kan monteres på akvarier med en kanttykkelse på 4-10 mm.

Fremgangsmåde:

Fig. B

1. Sæt multiadapterne på forlængerarmenes bajonettilslutninger.
2. Drej multiadapterne 90°, indtil de klikker på plads.
 - Drej enheden, så multiadapters åbne ende vender mod kanten af akvariet.
3. Tryk forlængerarmene ind i hullerne i begge ender på diodelampen.
 - Tænderne på forlængerarmene skal vende mod lampen.
4. Juster forlængerarmene i længden, og pres diodelampen forsigtigt på kanten af akvariet, så den sidder helt fast.
 - Armene må ikke forlænges mere end 12,5 cm i begge ender af diodelampen.

Montering af diodelampen i lampebeslaget til lysstofrør

T5- eller T8-adapterne skal bruges til denne monteringsform.

Forudsætning:

- Beslaget passer til T5- eller T8-lysstofrør. Omløbermøtrikkerne med tætninger til montering af lysstofrørene skal bruges til at montere diodelampen og tætte beslaget.

Fremgangsmåde:

Fig. C

1. Sæt T5- eller T8-adapterne på forlængerarmenes bajonettilslutninger.
2. Drej adapterne 90°, indtil de klikker på plads.
 - Adapterne skal placeres over lampeenheten.
3. Tryk forlængerarmene ind i hullerne i begge ender på diodelampen.
 - Tænderne på forlængerarmene skal vende mod lampen.
4. Sæt omløbermøtrikkerne på T5- eller T8-adapterne.
5. Træk forlængerarmene ud, indtil T5- eller T8-adapterne i begge ender flugter med beslaget.
 - Armene må ikke forlænges mere end 12,5 cm i begge ender.
6. Hold diodelampen i beslaget, drej omløbermøtrikken på beslaget, og spænd i retning med uret med fingrene.

Montering af diodelampen med skruer

Multiadapterne skal bruges til denne monteringsform.

Fremgangsmåde:

Fig. D

1. Sæt multiadapterne på forlængerarmenes bajonettilslutninger.
2. Drej multiadapterne 90°, indtil de klikker på plads.
 - Multiadapterne skal placeres over lampen.
3. Tryk forlængerarmene ind i hullerne i begge ender på diodelampen.
 - Tænderne på forlængerarmene skal vende mod lampen.
4. Juster forlængerarmene i længden, og fastgør multiadapterne med hver 3 skruer.
 - Armene må ikke forlænges mere end 12,5 cm i begge ender.

Tetronic LED ProLine Arms

Armbeslaget til Tetronic LED ProLine er ekstraudstyr til akvarier og terrarier uden låg.

Fremgangsmåde:

Fig. F – H

IBRUGTAGNING

Kontakten på tilslutningsledningen bruges til at skifte mellem enten dag- og natbelysning og til at slukke for lampen.

Fremgangsmåde:

Fig. E

1. Forbind de 2 dele af tilslutningsledningen.
2. Sæt strømstikket i stikkontakten.
 - Tilslutningsledningens laveste punkt skal være under stikkontakten, så eventuelt dryppende vand ikke trænger ind i stikkontakten.
3. Tryk på knappen.
 - 0 = slukket
 - I = dagbelysning
 - II = natbelysning

VEDLIGEHODELSE AF LAMPEN

Tetronic LED ProLine 380/580/780/980 er vedligeholdelsesfri, men skal rengøres fra tid til anden.

- Tag altid strømstikket ud af stikkontakten inden rengøring af lampen.

BEMÆRK

Brug ikke kemiske rensmidler, da de kan være skadelige for dyr, planter og miljøet.

- Brug blot en fugtig klud til at tørre alle delene af.

REPARATION

Lyskilden kan ikke skiftes. Når dens levetid er ophørt, skal diodelampen udskiftes.

BORTSKAFFELSE



Tetronic LED ProLine 380/580/780/980 indeholder elektroniske komponenter og må ikke bortskaffes som almindeligt husholdningsaffald.

- Bortskaf apparatet på en genbrugsstation til genvinding af råstofferne.
- Klip alle ledninger af inden bortskaffelse, så apparatet ikke kan bruges.

TEKNISKE SPECIFIKATIONER

Tetronic LED ProLine	380	580	780	980		
Tilsluttet spænding til diodelampe	12	12	12	12	V DC	
Strømstikkets netspænding	100 - 240	100 - 240	100 - 240	100 - 240	V AC	
	50/60	50/60	50/60	50/60	Hz	
Strømstikkets udgangsspænding	12	12	12	12	V DC	
Strømforbrug	Dag belysning	12,5	19	24,5	28	W
	Nat belysning	3	6	8	10	W
Diodelampens beskyttelsesklasse	IP67	IP67	IP67	IP67		
Strømstikkets beskyttelsesklasse	IP20	IP20	IP20	IP20		

Tetronic LED ProLine		380	580	780	980	
Strøm besparelses klasse	Dag belysning	A	A	A	A	
	Nat belysning	B	B	B	B	
Lysstyrke	Dag belysning	756	1258	1728	1868	lm
	Nat belysning	36	74	110	134	lm
Farve temperatur	Dag belysning	6000	6000	6000	6000	K
Spredningsvinkel		120	120	120	120	°
Levetid		50000	50000	50000	50000	t
T5/T8-adapter til lysstofrør, længde		456 - 694	656 - 894	856 - 1094	1056 - 1294	mm
Multiadapter til akvarier, bredde		396 - 634	596 - 834	796 - 1034	996 - 1234	mm
Diodelampens mål	Højde	30	30	30	30	mm
	Bredde	400	600	800	1000	mm
	Dybde	55	55	55	55	mm
Diodelampens ledningslængde		1,8	1,8	1,8	1,8	m
Strømforsyningsenhedens ledningslængde		1,5	1,5	1,5	1,5	m
Vægt		1,1	1,5	1,8	2,1	kg

GARANTI

Tetronic LED ProLine 380/580/780/980 er baseret på topmoderne produktionsteknologi, førsteklasses kvalitetskomponenter og strenge kvalitetskontroller, og produktet leveres med 2 års garanti fra købsdatoen. Kvitteringen gælder som bevis. Garantien dækker ikke i tilfælde af forkert håndtering, almindelig slitage, svigt af op til 4% af lysdioderne eller indgreb i apparatets teknologi. Lovbestemte rettigheder påvirkes ikke. Ved reklamationer bedes du henvende dig til din forhandler eller Tetra:

Tetras tekniske supportcenter, Postfach 1580, 49304 Melle, Tyskland

www.tetra.net

⚠ OSTRZEŻENIE

- Urządzenie może być obsługiwane przez dzieci w wieku 8 lat i starsze oraz przez osoby o ograniczonej sprawności fizycznej, sensorycznej lub umysłowej, a także przez osoby nieposiadające stosownego doświadczenia ani wiedzy, jeśli pracują one pod nadzorem lub jeśli udzielono im instrukcji bezpiecznego stosowania urządzenia i wyjaśniono związane z tym zagrożenia.
- Dzieciom nie wolno bawić się urządzeniem.
- Dzieciom nie wolno czyścić urządzenia ani wykonywać innych prac obsługowych bez nadzoru.
- Przed włożeniem rąk do wody należy wyłączyć wszelkie urządzenia i odłączyć je od źródła zasilania.

SPIS TREŚCI

WPROWADZENIE	81
INFORMACJE DOTYCZĄCE NINIEJSZEJ INSTRUKCJI OBSŁUGI 81	
INSTRUKCJE BEZPIECZEŃSTWA	81
ZAKRES DOSTAWY	83
PODSTAWOWE INFORMACJE O PRODUKCIE	83
BUDOWA I MOCOWANIE	83
PIERWSZE UŻYCIE	85
KONSERWACJA OŚWIETLENIA	86
NAPRAWA.	86
UTYLIZACJA	86
SPECYFIKACJA TECHNICZNE	86
GWARANCJA	87

WPROWADZENIE

Dziękujemy za wybór wysokiej jakości produktu marki Tetra. Więcej informacji oraz usługi związane z zakupionym produktem oraz fascynującym podwodnym światem Tetra znajdują się na naszej stronie: www.tetra.net.

INFORMACJE DOTYCZĄCE NINIEJSZEJ INSTRUKCJI OBSŁUGI

Instrukcję obsługi należy przeczytać i zachować

Instrukcja zawiera informacje dotyczące bezpiecznego użytkowania produktu Tetronic LED ProLine 380/580/780/980. Prosimy o przeczytanie niniejszej instrukcji Instrukcja dołączana przed rozpoczęciem korzystania z urządzenia. Instrukcja dołączana jest do urządzenia i musi zostać zachowana do wglądu w przyszłości.

Opis struktury instrukcji

UWAGA

Ostrzeżenie na temat sytuacji niebezpiecznych, które mogą spowodować powstanie szkód materialnych lub w środowisku.

- Środki, które należy zastosować, aby uniknąć ryzyka.

Rys. A: Odnośnik do ilustracji

1. Instrukcja.

- Lista

INSTRUKCJE BEZPIECZEŃSTWA

Ochrona przed porażeniem prądem

- Urządzenie Tetronic LED ProLine 380/580/780/980 należy podłączać wyłącznie do profesjonalnie zamontowanego gniazda sieciowego.
- Zasilacz urządzenia można podłączyć do sieci zasilania tylko pod warunkiem, że lokalne napięcie zasilania jest zgodne z danymi wyszczególnionymi w specyfikacji technicznej urządzenia.
- Zasilacz oraz wtyczki należy chronić przed wilgocią.
- Należy zadbać o to, aby wilgoć nie przedostawała się do gniazda sieciowego. Przewód zasilający należy zamontować w taki sposób, aby sięgając gniazda, lekko zwisał.
- Nie wolno otwierać obudowy oświetlenia LED ani obudowy zasilacza.

- Nie należy modyfikować oświetlenia LED, zasilacza ani przewodów zasilających.
- Przewody zasilające nie podlegają wymianie; jeśli przewód zasilający jest uszkodzony, należy wymienić oświetlenie LED i/lub zasilacz.
- W przypadku uszkodzenia należy natychmiast odłączyć zasilacz od sieci zasilania.
- Przed przystąpieniem do czyszczenia oświetlenia LED zawsze należy odłączyć zasilacz od sieci zasilania.





Zapobieganie obrażeniom i zagrożeniu dla ludzi

- Nie należy dopuszczać, aby dzieci bawiły się opakowaniem produktu. Zagrożenie uduszeniem się.
- Należy zadbać o takie ułożenie przewodu zasilającego, aby nikt się o niego nie potknął.
- Potłuczenie szkła stwarza zagrożenie ranami ciętymi.
 - Podczas zbierania odłamków należy mieć na sobie rękawice ochronne.

Zapobieganie szkodom materialnym

- Nie należy wyginać ani zgniatać przewodu zasilającego.
- Pociągać można wyłącznie za zasilacz, nie za przewód zasilający.
- Oświetlenia LED można używać wyłącznie z zasilaczem z zestawu lub z zasilaczem wymiennym, dostarczonym przez firmę Tetra.
- Należy stosować wyłącznie oryginalne części i akcesoria.

Należy zwrócić uwagę na symbole na urządzeniu

IP67	Oświetlenie LED jest wodoszczelne i pyłoszczelne.
	Produktu nie wolno wyrzucać razem z innymi odpadami gospodarczymi; należy przeznaczyć go do recyklingu.
	Klasa ochronności II: Metalowe elementy, które mogą prowadzić do awarii napięcia, są zaizolowane.
	Klasa ochronności III: Praca na niskim napięciu, generowanym przez transformator bezpieczeństwa.
	Pomiędzy wodą i oświetleniem LED musi być zapewniony minimalny dystans 15 mm.
	Tylko do użytku w pomieszczeniach.

ZAKRES DOSTAWY

Rys. A	
1	Oświetlenie LED
2	Regulator rozpiętości
3	Zasilacz
4	Płytki osłaniająca
5	Adapter T5
6	Adapter T8
7	Adapter uniwersalny
8	Podręcznik obsługi

PODSTAWOWE INFORMACJE O PRODUKCIE

Opis produktu

Tetronic LED ProLine 380/580/780/980 to oświetlenie LED z przełącznikiem trybu dziennego i nocnego.

Dzięki regulatorom rozpiętości można je montować do wielu różnych rodzajów akwariów i terrariów.

Przeznaczenie

Produkt Tetronic LED ProLine 380/580/780/980 należy stosować wyłącznie

- jako oświetlenie LED do akwariów i terrariów,
- wewnątrz pomieszczeń,
- do użytku prywatnego,
- zgodnie z danymi technicznymi.

BUDOWA I MOCOWANIE

Zapewnione adaptory pozwalają zamocować oświetlenie na trzy różne sposoby:

- Opcja 1: oświetlenie LED na krawędzi akwarium.
- Opcja 2: oświetlenie LED w oprawie do świetlówek.
- Opcja 3: oświetlenie LED przykręcone za pomocą wkrętów.
- Opcja 4: Tetronic LED ProLine Arms.

Oświetlenie LED na krawędzi akwarium

Do takiego montażu wymagane są adaptory uniwersalne. Oświetlenie można umieścić na akwariach o grubości krawędzi ścian 4-10 mm.

Procedura:

Rys. B

1. Założyć adaptory uniwersalne na złącza bagnetowe na regulatorach rozpiętości.
2. Obrócić adaptory uniwersalne o 90°, tak aby zatrzasnęły się we właściwej pozycji.
 - Odwrócić montowany układ w taki sposób, aby otwarte strony adapterów uniwersalnych skierowane były w stronę krawędzi akwarium.
3. Wetknąć regulatory rozpiętości w otwory na każdym końcu oświetlenia LED.
 - Ząbki regulatorów rozpiętości muszą być skierowane wprost na lampę.
4. Dostosować do potrzeb długość regulatora rozpiętości i ostrożnie nałożyć oświetlenie LED na krawędź akwarium, tak aby było stabilnie zamocowane.
 - Regulatora nie należy wydłużać na długość większą niż 12,5 cm, po każdej stronie oświetlenia LED.

Oświetlenie LED w oprawie do świetlówek

Do takiego montażu wymagane są adaptory T5 lub T8.

Warunki:

- Oprawa pasuje do świetlówek z adapterami T5 lub T8. Do zamocowania oświetlenia LED w oprawie i uszczelnienia wymagane są nakrętki łączące z uszczelkami do montażu świetlówek.

Procedura:

Rys. C

1. Założyć adaptory T5 lub T8 na złącza bagnetowe na regulatorach rozpiętości.
2. Obrócić adaptory o 90°, tak aby zatrzasnęły się we właściwej pozycji.
 - Adaptory muszą się znajdować nad elementem oświetleniowym.
3. Wetknąć regulatory rozpiętości w otwory na każdym końcu oświetlenia LED.
 - Wszystkie ząbki regulatorów rozpiętości muszą być skierowane wprost na lampę.
4. Założyć nakrętki łączące na adaptory T5 lub T8.
5. Wyciągać regulatory rozpiętości, aż adaptory T5 lub T8 po obu stronach zrównają się z oprawą.
 - Regulatora po każdej stronie nie należy wydłużać na długość większą niż 12,5 cm.
6. Trzymając oświetlenie LED w oprawie, ręcznie nakręcić nakrętkę łączącą na oprawę, kręcąc w lewo.

Oświetlenie LED przykręcone za pomocą wkrętów

Do takiego montażu wymagane są adaptory uniwersalne.

Procedura:

Rys. D

1. Założyć adaptory uniwersalne na złącza bagnetowe na regulatorach rozpiętości.
2. Obrócić adaptory uniwersalne o 90°, tak aby zatrzasnęły się we właściwej pozycji.
 - Adaptory uniwersalne muszą się znajdować nad lampą.
3. Wetknąć regulatory rozpiętości w otwory na każdym końcu oświetlenia LED.
 - Ząbki regulatorów rozpiętości muszą być skierowane wprost na lampę.
4. Dostosować do potrzeb długość regulatora rozpiętości i przykręcić każdy z adapterów uniwersalnych trzema wkrętami.
 - Regulatora po każdej stronie nie należy wydłużać na długość większą niż 12,5 cm.

Tetronic LED ProLine Arms

Opcjonalnie dostępne są także uchwyty do regulatorów rozpiętości Tetronic LED ProLine do akwariów i terrariów bez pokrywy.

Procedura:

Rys. F – H

PIERWSZE UŻYCIĘ

Przełącznik na przewodzie zasilającym umożliwia przełączanie pomiędzy dziennym i nocnym trybem pracy oświetlenia LED, a także całkowite wyłączenie oświetlenia.

Procedura:

Rys. E

1. Połączyć ze sobą obie części przewodu zasilającego.
2. Podłączyć zasilacz do gniazda sieciowego.
 - Najniższy punkt przewodu zasilającego musi znajdować się poniżej poziomu gniazda sieciowego, co zapobiegnie przedostaniu się wody do gniazda.
3. Naciśnij przełącznik.
 - 0 = światło wyłączone
 - I = tryb dzienny
 - II = tryb nocny

KONSERWACJA OŚWIETLENIA

Produkt Tetronic LED ProLine 380/580/780/980 nie wymaga konserwacji, a jedynie okazjonalnego czyszczenia.

- Przed przystąpieniem do czyszczenia oświetlenia zawsze należy odłączyć zasilacz od sieci zasilania.

UWAGA

Nie należy stosować chemicznych środków czyszczących, gdyż mogą one działać szkodliwie na zwierzęta, rośliny i środowisko.

- Wystarczy przetrzeć wszystkie elementy wilgotną ściereczką.

NAPRAWA

Lampa nie podlega wymianie. Gdy jego okres eksploatacji dobiegnie końca, oświetlenie LED należy zastąpić nowym produktem.

UTYLIZACJA



Produkt Tetronic LED ProLine 380/580/780/980 zawiera elementy elektroniczne i nie można go wyrzucić razem z typowymi odpadami z gospodarstw domowych.

- Urządzenia należy się pozbyć, korzystając z systemu zwrotów właściwego dla miejsca zamieszkania, aby surowce w nim wykorzystane mogły zostać poddane recyklingowi.
- Przed wyrzuceniem urządzenia należy odciąć od niego wszystkie przewody, aby nie zostało ponownie wykorzystane.

SPECYFIKACJA TECHNICZNE

Tetronic LED ProLine		380	580	780	980	
Napięcie przyłączeniowe oświetlenia LED		12	12	12	12	V DC
Napięcie sieciowe zasilacza		100 - 240	100 - 240	100 - 240	100 - 240	V AC
		50/60	50/60	50/60	50/60	Hz
Napięcie wyjściowe zasilacza		12	12	12	12	V DC
Pobór mocy	Tryb dzienny	12,5	19	24,5	28	W
	Tryb nocny	3	6	8	10	W

Tetronic LED ProLine		380	580	780	980	
Współczynnik ochronny oświetlenia LED		IP67	IP67	IP67	IP67	
Współczynnik ochronny zasilacza		IP20	IP20	IP20	IP20	
Klasa efektywności energetycznej	Tryb dzienny	A	A	A	A	
	Tryb nocny	B	B	B	B	
Jasność	Tryb dzienny	756	1258	1728	1868	lm
	Tryb nocny	36	74	110	134	lm
Temperatura barwowa	Tryb dzienny	6000	6000	6000	6000	K
Kąt rozproszenia		120	120	120	120	°
Czas eksploatacji		50000	50000	50000	50000	h
Długość adaptera do świetlówek T5/T8		456 - 694	656 - 894	856 - 1094	1056 - 1294	mm
Szerokość adaptera uniwersalnego do akwariów		396 - 634	596 - 834	796 - 1034	996 - 1234	mm
Wymiary oświetlenia LED	Wysokość	30	30	30	30	mm
	Szerokość	400	600	800	1000	mm
	Głębokość	55	55	55	55	mm
Długość przewodu oświetlenia LED		1,8	1,8	1,8	1,8	m
Długość przewodu zasilacza		1,5	1,5	1,5	1,5	m
Waga		1,1	1,5	1,8	2,1	kg

GWARANCJA

Dzięki najnowocześniejszej technologii produkcji, komponentom najwyższej jakości i rygorystycznej kontroli jakości produkt Tetronic LED ProLine 380/580/780/980 objęty jest dwuletnią gwarancją od daty zakupu. Prosimy o zachowanie dowodu zakupu. Gwarancja nie będzie obowiązywać w przypadku niewłaściwego obchodzenia się z urządzeniem, normalnego zużycia, awarii do 4% diod LED lub w przypadku ingerencji w mechanizmy działania urządzenia. Niniejsza gwarancja nie ogranicza w żadnym stopniu przysługujących praw ustawowych. W przypadku reklamacji należy skontaktować się ze sprzedawcą detalicznym lub z firmą Tetra:

Centrum pomocy technicznej Tetra, Postfach 1580, 49304 Melle, Niemcy

www.tetra.net

⚠ VAROVÁNÍ

- Toto zařízení smí používat děti od 8 let a osoby se sníženými tělesnými, smyslovými nebo duševními schopnostmi nebo nedostatkem zkušeností a znalostí jen pod dohledem a po poučení jak zařízení bezpečně používat. Musí být způsobilé chápat nebezpečí se zařízením spojené.
- Se zařízením si nesmí hrát děti.
- Děti nesmí zařízení bez dohledu čistit ani jinak uživatelsky ošetřovat.
- Než sáhnete do vody, vypněte všechna zařízení a odpojte je od elektrické sítě.

OBSAH

PŘEDMLUVA	89
O TOMTO NÁVODU	89
BEZPEČNOSTNÍ POKYNY	89
ROZSAH DODÁVKY	91
ZÁKLADNÍ INFORMACE O VÝROBKU	91
KONSTRUKCE A PŘIPEVNĚNÍ	91
UVEDENÍ DO PROVOZU	93
PÉČE O OSVĚTLOVACÍ TĚLESO	94
OPRAVA	94
LIKVIDACE	94
TECHNICKÉ SPECIFIKACE	94
ZÁRUKA	95

PŘEDMLUVA

Děkujeme, že jste si vybrali kvalitní výrobek od společnosti Tetra. Další užitečné informace a služby v souvislosti s tímto výrobkem a fascinujícími podvodními světy od společnosti Tetra najdete na našich webových stránkách: www.tetra.net.

O TOMTO NÁVODU

Přečtěte si tento návod a uschovejte jej.

Tento návod obsahuje informace o bezpečném používání zařízení. Tetronic LED ProLine 380/580/780/980. Než začnete používat zařízení, přečtěte si návod. Návod se dodává jako součást zařízení a je nutno jej uschovat pro budoucí použití.

Vysvětlení struktury návodu

UPOZORNĚNÍ

Varování před nebezpečnou situací, která by mohla vést k hmotným škodám nebo poškození životního prostředí.

- Opatření potřebná k ochraně před nebezpečím.

Obr. A: Odkaz na obrázek.

1. Pokyn.

- Seznam

BEZPEČNOSTNÍ POKYNY

Prevence úrazů elektrickým proudem

- Zařízení Tetronic LED ProLine 380/580/780/980 zapojte pouze do odborně nainstalované zásuvky.
- Napájecí zdroj připojte k elektrické síti pouze v případě, že napájecí napětí odpovídá hodnotě uvedené v technických údajích.
- Chraňte napájecí zdroj a zástrčky proti vlhkosti.
- Dbejte, aby do zásuvky nemohla proniknout vlhkost. Připojovací kabel vedte a zapojte tak, aby byl před zásuvkou mírně prověšený.
- Nikdy neotevírejte kryty osvětlovacího tělesa ani napájecího zdroje.
- Neupravujte osvětlovací těleso, napájecí zdroj ani připojovací kabely.

- Připojovací kabely nejsou vyměnitelné; pokud se poškodí připojovací kabel, musí se vyměnit osvětlovací těleso nebo napájecí zdroj.
- V případě poškození okamžitě odpojte napájecí zdroj od elektrické sítě.
- Před čištěním osvětlovacího tělesa vždy odpojte napájecí zdroj od elektrické sítě.





Ochrana před zraněním a ohrožením osob

- Nedovolte dětem, aby si hrály s obalovými materiály. Hrozí nebezpečí udušení.
- Připojovací kabel vedte tak, aby nehrozilo zakopnutí.
- Při rozbití skla hrozí nebezpečí pořezání.
 - Při odstraňování skleněných střepů používejte ochranné rukavice.

Ochrana před vznikem, hmotných škod

- Neohýbejte příliš kabel a chraňte jej před jakýmkoliv poškozením.
- Při odpojování tahejte za napájecí zdroj, nikoli za kabel.
- Osvětlovací těleso používejte pouze s dodávaným napájecím zdrojem nebo náhradním napájecím zdrojem od společnosti Tetra.
- Používejte pouze originální náhradní díly a příslušenství.

Dbejte na symboly na zařízení

IP67	Osvětlovací těleso je vodotěsné a prachotěsné.
	Nesmí se likvidovat s domovním odpadem. Předajte je k recyklaci.
	Třída ochrany II: Kovové části, které mohou vést k průrazu proudu, jsou izolované.
	Třída ochrany III: Provoz při nízkém napětí, které generuje bezpečnostní transformátor.
	Mezi vodou a osvětlovacím tělesem je nutno dodržet minimální vzdálenost 15 mm.
	Určeno pouze pro použití v budovách.

ROZSAH DODÁVKY

Obr. A	
1	Osvětlovací těleso
2	Prodlužovací rameno
3	Napájecí zdroj
4	Krycí deska
5	Adaptér T5
6	Adaptér T8
7	Multiadaptér
8	Návod k obsluze

ZÁKLADNÍ INFORMACE O VÝROBKU

Popis výrobku

Tetronic LED ProLine 380/580/780/980 je osvětlovací těleso s přepínačem pro volbu mezi denním a nočním režimem.

Dá se připevnit k řadě různých akvárií a terárií pomocí nastavitelných prodlužovacích ramen.

Určené použití

Zařízení Tetronic LED ProLine 380/580/780/980 použijte pouze

- jako osvětlovací těleso pro akvárium nebo terárium,
- uvnitř budov,
- pro domácí použití,
- v souladu s technickými údaji.

KONSTRUKCE A PŘIPEVNĚNÍ

Pomocí dodávaných adaptérů lze osvětlení připevnit třemi různými způsoby:

1. způsob: na okraj akvária.
2. způsob: do držáků pro zářivky.
3. způsob: pomocí šroubů.
4. způsob: Tetronic LED ProLine Arms.

Umístění osvětlovacího tělesa na okraj akvária

Pro tuto variantu připevnění jsou potřeba multiadaptéry. Osvětlení můžete umístit na akvária s tloušťkou stěny 4 – 10 mm.

Postup:

Obr. B

1. Multiadaptéry nasadte na bajonetové spojky na prodlužovacích ramenech.
2. Otočením multiadaptérů o 90° zajistěte bajonety.
 - Celek obraťte volnými stranami multiadaptérů k okraji akvária.
3. Prodlužovací ramena nasadte do otvorů na obou koncích osvětlovacího tělesa.
 - Zuby na prodlužovacích ramenech musí směřovat k lampě.
4. Nastavte potřebnou délku prodlužovacích ramen a opatrně nasadte osvětlovací těleso do pevné polohy na hranu akvária.
 - Ramena nesmí po stranách osvětlovacího tělesa přečnívat o více než 12,5 cm.

Umístění osvětlovací těleso do držáku pro zářivky

Pro tuto variantu připevnění použijte adaptéry T5 nebo T8.

Podmínka:

- Držák musí být vhodný pro zářivky T5 nebo T8. K připevnění osvětlovacího tělesa a utěsnění držáku použijte matice s těsněním na připevnění zářivek.

Postup:

Obr. C

1. Adaptéry T5 nebo T8 nasadte na bajonetové spojky na prodlužovacích ramenech.
2. Otočením adaptérů o 90° zajistěte bajonety.
 - Adaptéry musí být umístěny nad osvětlovací jednotkou.
3. Prodlužovací ramena nasadte do otvorů na obou koncích osvětlovacího tělesa.
 - Všechny zuby na prodlužovacích ramenech musí směřovat k lampě.
4. Na adaptéry T5 nebo T8 nasadte spojovací matice.
5. Vytáhněte prodlužovací ramena tak, aby adaptéry T5 nebo T8 na obou stranách byly v rovině s držákem.
 - Žádné z ramen nesmí být vytažené o více než 12,5 cm.
6. Přidržte osvětlovací těleso mezi držákem; spojovací matice našroubujte na držák a utáhněte rukou ve směru hodinových ručiček.

Přípevnění LED osvětlení pomocí šroubů

Pro tuto variantu přípevnění jsou potřeba multiadaptéry.

Postup:

Obr. D

1. Multiadaptéry nasadíte na bajonetové spojky na prodlužovacích ramenech.
2. Otočením multiadaptérů o 90° zajistíte bajonety.
 - Multiadaptéry musí být umístěny nad lampou.
3. Prodlužovací ramena nasadíte do otvorů na obou koncích osvětlovacího tělesa.
 - Zuby na prodlužovacích ramenech musí směřovat k lampě.
4. Nastavte potřebnou délku prodlužovacích ramen a každý multiadaptér připevněte třemi šrouby.
 - Žádné z ramen nesmí být vytažené o více než 12,5 cm.

Tetronic LED ProLine Arms

Volitelně pro akvária a terária bez víka je k dispozici držák Tetronic LED ProLine Arms.

Postup:

Obr. F – H

UVEDENÍ DO PROVOZU

Přepínač na připojovacím kabelu slouží k přepínání osvětlovacího tělesa mezi denním a nočním režimem a k úplnému vypnutí.

Postup:

Obr. E

1. Propojte obě části připojovacího kabelu.
2. Napájecí zdroj zapojte do elektrické zásuvky.
 - Nejnižší místo připojovacího kabelu musí být pod zásuvkou, aby případná stékající voda nevnikla do zásuvky.
3. Stiskněte přepínač.
 - 0 = osvětlení vypnuté
 - I = denní režim
 - II = noční režim

PÉČE O OSVĚTLOVACÍ TĚLESO

Tetronic LED ProLine 380/580/780/980 je bezúdržbové zařízení, ale vyžaduje občasné očištění.

- Před čištěním vždy odpojte napájecí zdroj od elektrické sítě.

UPOZORNĚNÍ

Nepoužívejte chemické čisticí prostředky, protože mohou být škodlivé pro vaše zvířata, rostliny a životní prostředí.

- Stačí otřít všechny součásti vlhkou utěrkou.

OPRAVA

Lampa není vyměnitelná. Po skončení životnosti je nutno vyměnit celé osvětlovací těleso.

LIKVIDACE



Zařízení Tetronic LED ProLine 380/580/780/980 obsahuje elektronické součásti a nesmí se zlikvidovat s běžným domovním odpadem.

- K likvidaci odveďte zařízení do sběrného dvora k recyklaci.
- Před likvidací odřízněte všechny kabely, aby se zařízení nedalo používat.

TECHNICKÉ SPECIFIKACE

Tetronic LED ProLine		380	580	780	980	
Připojovací napětí osvětlovacího tělesa		12	12	12	12	V ss
Síťové napětí pro napájecí zdroj		100 - 240	100 - 240	100 - 240	100 - 240	V stř.
		50/60	50/60	50/60	50/60	Hz
Výstupní napětí napájecího zdroje		12	12	12	12	V ss
Spotřeba energie	Denní režim	12,5	19	24,5	28	W
	Noční režim	3	6	8	10	W
Stupeň krytí osvětlovacího tělesa		IP67	IP67	IP67	IP67	
Stupeň krytí napájecího zdroje		IP20	IP20	IP20	IP20	

Tetronic LED ProLine		380	580	780	980	
Třída energetické účinnosti	Denní režim	A	A	A	A	
	Noční režim	B	B	B	B	
Jas	Denní režim	756	1 258	1 728	1 868	lm
	Noční režim	36	74	110	134	lm
Barevná teplota	Denní režim	6 000	6 000	6 000	6 000	K
Úhel rozptylu		120	120	120	120	°
Životnost		50 000	50 000	50 000	50 000	h
Adaptér T5/T8 pro zářivky s délkou		456 - 694	656 - 894	856 - 1 094	1 056 - 1 294	mm
Multiadaptér pro akvária se šířkou		396 - 634	596 - 834	796 - 1 034	996 - 1 234	mm
Rozměry osvětlovacího tělesa	Výška	30	30	30	30	mm
	Šířka	400	600	800	1 000	mm
	Hloubka	55	55	55	55	mm
Délka kabelu osvětlovacího tělesa		1,8	1,8	1,8	1,8	m
Délka kabelu napájecí jednotky		1,5	1,5	1,5	1,5	m
Hmotnost		1,1	1,5	1,8	2,1	kg

ZÁRUKA

Díky nejmodernější výrobní technologii, součástí nejvyšší kvality a přísným kontrolám kvality poskytujeme na zařízení Tetronic LED ProLine 380/580/780/980 záruku dva roky od data zakoupení. Uschovejte si doklad o nákupu. Záruka se nevztahuje na případy nesprávné manipulace, běžného opotřebení, na vadné diody LED do 4 % z celkového počtu a zásahy do technické části zařízení. Vaše práva vyplývající ze zákona nejsou dotčena. V případě reklamace se obraťte prodejce nebo společnost Tetra:

Tetra technical support centre, Postfach 1580, 49304 Melle, Německo

www.tetra.net

⚠ ПРЕДОСТЕРЕЖЕНИЕ

- Это устройство могут использовать дети в возрасте 8 лет и старше, люди с ограниченными физическими, сенсорными или умственными способностями или нехваткой опыта и знаний при условии присмотра или предварительного инструктажа о безопасном способе эксплуатации и ознакомления с сопряженными рисками.
- Не допускайте, чтобы дети играли с устройством.
- Дети могут выполнять очистку или обслуживание только под присмотром взрослых.
- Перед контактом с водой выключите все устройства и отключите их от сети электропитания.

СОДЕРЖАНИЕ

ПРЕДИСЛОВИЕ97
ОБ ЭТОМ РУКОВОДСТВЕ97
ТРЕБОВАНИЯ БЕЗОПАСНОСТИ97
КОМПЛЕКТ ПОСТАВКИ.99
ОСНОВНЫЕ СВЕДЕНИЯ ОБ ИЗДЕЛИИ99
КОНСТРУКЦИЯ И КРЕПЛЕНИЕ	100
ПЕРВОЕ ИСПОЛЬЗОВАНИЕ	102
ОБСЛУЖИВАНИЕ ПОДСВЕТКИ	103
РЕМОНТ	103
УТИЛИЗАЦИЯ	103
ТЕХНИЧЕСКИЕ ТРЕБОВАНИЯ	103
ГАРАНТИЯ.	105

ПРЕДИСЛОВИЕ

Благодарим вас за то, что остановили свой выбор на качественной продукции Tetra. Подробную информацию о приобретенном продукте и завораживающих подводных мирах Tetra, а также об оказываемых услугах можно найти на нашем веб-сайте: www.tetra.net.

ОБ ЭТОМ РУКОВОДСТВЕ

Прочтите это руководство и сохраните его.

В этом руководстве приведена информация о безопасной эксплуатации Tetronic LED ProLine 380/580/780/980. Перед началом эксплуатации устройства прочтите это руководство. Руководство предоставляется вместе с устройством. Обязательно сохраните его для дальнейшего использования.

Описание структуры руководства

ПРИМЕЧАНИЕ.

Предостережение об опасной ситуации, которая может повлечь за собой материальный ущерб или нанесение вреда окружающей среде.

- Меры, предпринимаемые во избежание такой опасности.

Рис. А: ссылка на рисунок.

1. Инструкции.

- Список.

ТРЕБОВАНИЯ БЕЗОПАСНОСТИ

Меры по предотвращению поражения электрическим током.

- Подключайте устройство Tetronic LED ProLine 380/580/780/980 только к розетке, установленной квалифицированными специалистами.
- Подключайте блок питания к сети электропитания только, если подаваемое питающее напряжение соответствует требованиям, указанным в техническом паспорте изделия.
- Обеспечьте защиту блока питания и штекерных соединителей от воздействия влаги.

- Убедитесь, что розетка надежно защищена от попадания влаги. Расположите соединительный кабель на таком расстоянии от розетки, чтобы он слегка провисал.
- Запрещается открывать корпус светодиодной подсветки или блока питания.
- Запрещается менять светодиодную подсветку, блок питания или соединительные кабели.
- Соединительные кабели не подлежат замене. В случае повреждения соединительного кабеля необходимо заменить светодиодную подсветку и (или) блок питания.
- В случае повреждения немедленно отсоедините блок питания от сети электропитания.
- Перед очисткой светодиодной подсветки всегда отсоединяйте блок питания от сети электропитания.





Меры по предотвращению травм и опасностей для людей.

- Не допускайте, чтобы дети играли с упаковочными материалами. Существует опасность удушья.
- Убедитесь, что соединительный кабель не представляет опасность спотыкания.
- В случае разбивания стекла существует опасность порезов.
 - Перед уборкой осколков наденьте защитные перчатки.

Меры по предотвращению материального ущерба.

- Не изгибайте и не сдавливайте соединительный кабель.
- Не тяните устройство за соединительный кабель, тянуть можно только блок питания.
- Используйте светодиодную подсветку только с входящим в комплект или сменным блоком питания производства Tetra.
- Используйте только оригинальные запасные части и аксессуары.

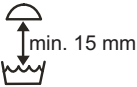
Обращайте внимание на символы, указанные на устройстве.

IP67	Светодиодная подсветка защищена от попадания влаги и пыли.
	Запрещается утилизировать вместе с бытовыми отходами, следует отправлять на переработку.
	Класс защиты II: металлические детали, которые могут привести к сбою в подаче питания, изолированы.
	Класс защиты III: эксплуатация под низким напряжением, генерируемым посредством защитного трансформатора.
	Расстояние от светодиодной подсветки до воды должно быть не менее 15 мм.
	Только для эксплуатации в помещении.

КОМПЛЕКТ ПОСТАВКИ

Рис. А	
1	Светодиодная подсветка
2	Выдвижной удлинитель
3	Блок питания
4	Защитная крышка
5	Адаптер T5
6	Адаптер T8
7	Мульти-адаптер
8	Руководство по эксплуатации

ОСНОВНЫЕ СВЕДЕНИЯ ОБ ИЗДЕЛИИ

Описание изделия

Tetronic LED ProLine 380/580/780/980 — это светодиодная подсветка с переключателем режима день/ночь.

Благодаря наличию выдвижных удлинителей ее можно использовать в самых разнообразных аквариумах и террариумах.

Использование по назначению

Подсветка Tetronic LED ProLine 380/580/780/980 предназначена для использования:

- в качестве светодиодной подсветки для аквариума или террариума;

- в помещении;
- в личных целях;
- с соблюдением требований, приведенных в техническом паспорте.

КОНСТРУКЦИЯ И КРЕПЛЕНИЕ

Адаптеры обеспечивают крепление подсветки тремя возможными способами.

- Способ 1: установка светодиодной подсветки на кромке аквариума.
- Способ 2: установка светодиодной подсветки в цоколи для флуоресцентных ламп.
- Способ 3: прикрепление светодиодной подсветки с помощью саморезов.
- Способ 4: Tetronic LED ProLine Arms.

Установка светодиодной подсветки на кромке аквариума

Для такого способа крепления необходимо использовать мульти-адаптеры. Подсветку можно устанавливать на аквариумы с толщиной кромки 4–10 мм.

Порядок установки.

Рис. В

1. Установите мульти-адаптеры на байонетные коннекторы, расположенные на выдвижных удлинителях.
2. Поверните мульти-адаптеры на 90°, пока не услышите щелчок, сигнализирующий о занятии требуемого положения.
 - Поверните получившуюся конструкцию таким образом, чтобы открытые стороны мульти-адаптеров были направлены к кромкам аквариума.
3. Вставьте выдвижные удлинители в отверстия, расположенные с обеих сторон светодиодной подсветки.
 - Зубцы на выдвижных рукоятках должны быть направлены в направлении лампы.
4. Отрегулируйте выдвижные удлинители до нужной длины и осторожно поместите светодиодную подсветку на кромку аквариума таким образом, чтобы она была надежно зафиксирована.
 - удлинители не должны быть выдвинуты более чем на 12,5 см с каждой стороны светодиодной подсветки.

Установка светодиодной подсветки в цоколи для флуоресцентных ламп

Для такого способа крепления необходимо использовать адаптеры T5 или T8.

Условие:

- цоколь должен быть совместим с флуоресцентными лампами T5 или T8. Накладные гайки с уплотнениями для крепления флуоресцентных ламп предназначены для крепления светодиодной подсветки и уплотнения держателя.

Порядок установки.

Рис. С

1. Установите адаптеры T5 или T8 на байонетные коннекторы, расположенные на выдвижных рукоятках.
2. Поверните адаптеры на 90°, пока не услышите щелчок, сигнализирующий о занятии требуемого положения.
 - Адаптеры должны располагаться над осветительным прибором.
3. Вставьте выдвижные удлинители в отверстия, расположенные с обеих сторон светодиодной подсветки.
 - Все зубцы на выдвижных рукоятках должны быть направлены в направлении лампы.
4. Установите накладные гайки на адаптеры T5 или T8.
5. Вытягивайте выдвижные удлинители таким образом, чтобы адаптеры T5 или T8 с обеих сторон находились на одном уровне с держателем.
 - Удлинители не должны быть выдвинуты более чем на 12,5 см с каждой стороны.
6. Удерживая светодиодную подсветку между держателями, закрутите накладные гайки на держателе и затяните, повернув по часовой стрелке.

Прикрепление светодиодной подсветки с помощью саморезов

Для такого способа крепления необходимо использовать мульти-адаптеры.

Порядок установки.

Рис. D

1. Установите мульти-адаптеры на байонетные коннекторы, расположенные на выдвижных рукоятках.
2. Поверните мульти-адаптеры на 90°, пока не услышите щелчок, сигнализирующий о занятии требуемого положения.
 - Мульти-адаптеры должны располагаться над лампой.

3. Вставьте выдвижные удлинители в отверстия, расположенные с обеих сторон светодиодной подсветки.
 - Зубцы на выдвижных удлинителях должны быть направлены в направлении лампы.
4. Отрегулируйте выдвижные удлинители до нужной длины и прикрепите мульти-адаптеры с каждой стороны с помощью трех саморезов.
 - Удлинители не должны быть выдвинуты более чем на 12,5 см с каждой стороны.

Tetronic LED ProLine Arms

Для аквариумов или террариумов без крышки дополнительно доступен держатель Tetronic LED ProLine Arms.

Порядок установки.

Рис. F – H

ПЕРВОЕ ИСПОЛЬЗОВАНИЕ

С помощью переключателя на соединительном кабеле можно переключать светодиодную подсветку в режимы день/ночь, а также полностью выключать ее.

Порядок установки.

Рис. E

1. Соедините две части соединительного кабеля.
2. Подключите блок питания к розетке.
 - Нижняя точка соединительного кабеля должна находиться ниже розетки. Это необходимо для предотвращения попадания в розетку воды.
3. Нажмите переключатель.
 - 0: подсветка выключена;
 - I: дневной режим;
 - II: ночной режим.

ОБСЛУЖИВАНИЕ ПОДСВЕТКИ

Устройство Tetronic LED ProLine 380/580/780/980 не требует технического обслуживания, однако его необходимо периодически чистить.

- Перед очисткой подсветки всегда отсоединяйте блок питания от сети электропитания.

ПРИМЕЧАНИЕ.

Не используйте химические очистители, поскольку они могут нанести вред животным, растениям и окружающей среде.

- Просто протрите все компоненты влажной тряпкой.

РЕМОНТ

Лампа не подлежит замене. По истечении срока службы светодиодную подсветку следует заменить.

УТИЛИЗАЦИЯ



В Tetronic LED ProLine 380/580/780/980 содержатся электронные компоненты, поэтому устройство нельзя утилизировать вместе с обычными бытовыми отходами.

- Утилизировать устройство необходимо в соответствии с программой возврата для переработки сырьевых материалов, действующей в конкретной стране.
- Во избежание повторной эксплуатации перед утилизацией отрежьте все кабели.

ТЕХНИЧЕСКИЕ ТРЕБОВАНИЯ

Tetronic LED ProLine	380	580	780	980	
Напряжение питания светодиодной подсветки	12	12	12	12	В постоянного тока
Напряжение сети блока питания	100 - 240	100 - 240	100 - 240	100 - 240	В переменного тока
	50 или 60	50 или 60	50 или 60	50 или 60	Гц

Tetronic LED ProLine		380	580	780	980	
Выходное напряжение блока питания		12	12	12	12	В постоянного тока
Потребляемая мощность	Дневной режим	12,5	19	24,5	28	Вт
	Ночной режим	3	6	8	10	Вт
Степень защиты светодиодной подсветки		IP67	IP67	IP67	IP67	
Степень защиты блока питания		IP20	IP20	IP20	IP20	
Класс энергоэффективности	Дневной режим	A	A	A	A	
	Ночной режим	B	B	B	B	
Яркость	Дневной режим	756	1258	1728	1868	лм
	Ночной режим	36	74	110	134	лм
Цветовая температура	Дневной режим	6000	6000	6000	6000	К
Угол рассеивания		120	120	120	120	°
Срок службы		50000	50000	50000	50000	ч
Длина светильника с адаптером T5/T8 для флуоресцентных ламп		456 - 694	656 - 894	856 - 1094	1056 - 1294	мм
Длина светильника с мульти-адаптерами		396 - 634	596 - 834	796 - 1034	996 - 1234	мм
Размеры светодиодной подсветки	Высота	30	30	30	30	мм
	Ширина	400	600	800	1000	мм
	Глубина	55	55	55	55	мм
Длина кабеля светодиодной подсветки		1,8	1,8	1,8	1,8	м
Длина кабеля блока питания		1,5	1,5	1,5	1,5	м
Масса		1,1	1,5	1,8	2,1	кг

ГАРАНТИЯ

Благодаря современной технологии производства, использованию высококачественных компонентов и жестким критериям проверки качества на устройство Tetronic LED ProLine 380/580/780/980 выдается двухлетняя гарантия, срок действие которой начинается от даты покупки. Сохраните чек. Гарантия не распространяется на случаи несоответствующего обращения, стандартного износа, выхода из строя до 4% светодиодов или вмешательства в конструкцию устройства. Ваши законные права гарантией не ограничиваются. Со всеми претензиями обращайтесь к розничному продавцу или в компанию Tetra: служба технической поддержки компании Tetra, Postfach 1580, 49304 Melle, Germany (Германия).

www.tetra.net

Дистрибьюторы в Российской Федерации:

ООО «Оптовая Компания АКВА ЛОГО», 117420, г. Москва, ул. Профсоюзная, д. 57

ООО «Аква Плюс», 196084, г. Санкт-Петербург, ул. Ломанная, д.11, лит.А, пом. 10Н

ЗАО «Валта Пет Продактс», 115230, г. Москва, Варшавское ш., д.42

ООО «ЗООМАСТЕР», 236016, г. Калининград, ул. Фрунзе, 21-32

Дистрибьютор в Республике Беларусь: ЧТУП

«Дайнат-юк» 220070, г. Минск, ул. Солтыса, 205-20

Дистрибьютер в Республике Казахстан: ИП «Котов А.А.» г.

Алматы, ул. Толе би 160

Расшифровка даты производства: указана на стикере, приклеенному к кабелю

2 цифры:

Год производства

39 = 2017, 40 = 2018 и т.д.

Латинская буква:

Месяц производства

A= Январь, B= Февраль, C= Март, D= Апрель, E= Май, F=

Июнь, G= Июль, H= Август, I=

Сентябрь, J= Октябрь, K= Ноябрь, L= Декабрь

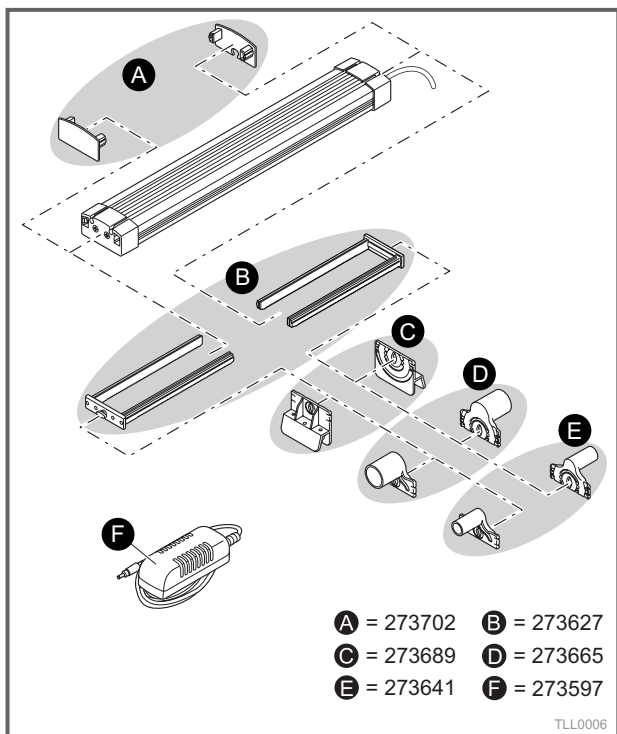

Tetra GmbH
Herrenteich 78
D-49324 Melle
Germany
www.tetra.net



TH52327/03-2017