

BEDIENUNGSANLEITUNG

MS196838

Merax[®]

*Vielen Dank, dass Sie sich für den Kauf dieses Produkts entschieden haben.
Bitte lesen Sie diese Bedienungsanleitung aufmerksam durch, bevor Sie das Gerät in
Betrieb nehmen, und bewahren Sie die Anleitung für späteres Nachschlagen sicher auf.*



Hinweis: Nach den Grundsätzen der nachhaltigen Entwicklung können wir Maschinen bei Bedarf modifizieren und werden sie nicht erneut benachrichtigen. Es hängt alles vom tatsächlichen Produkt ab.

Kundenservice: Sollten Sie Fragen zu dem Artikel haben, wenden Sie sich bitte rechtzeitig an Ihren Lieferanten.

Inhaltsverzeichnis

1. Produktbeschreibung.....	1
2. Sicherheitsvorkehrungen und Warnungen.....	2
3. Installationsanweisungen.....	5
4. Gebrauchsanweisung.....	6
5. Routinewartung.....	9

1. Produktbeschreibung

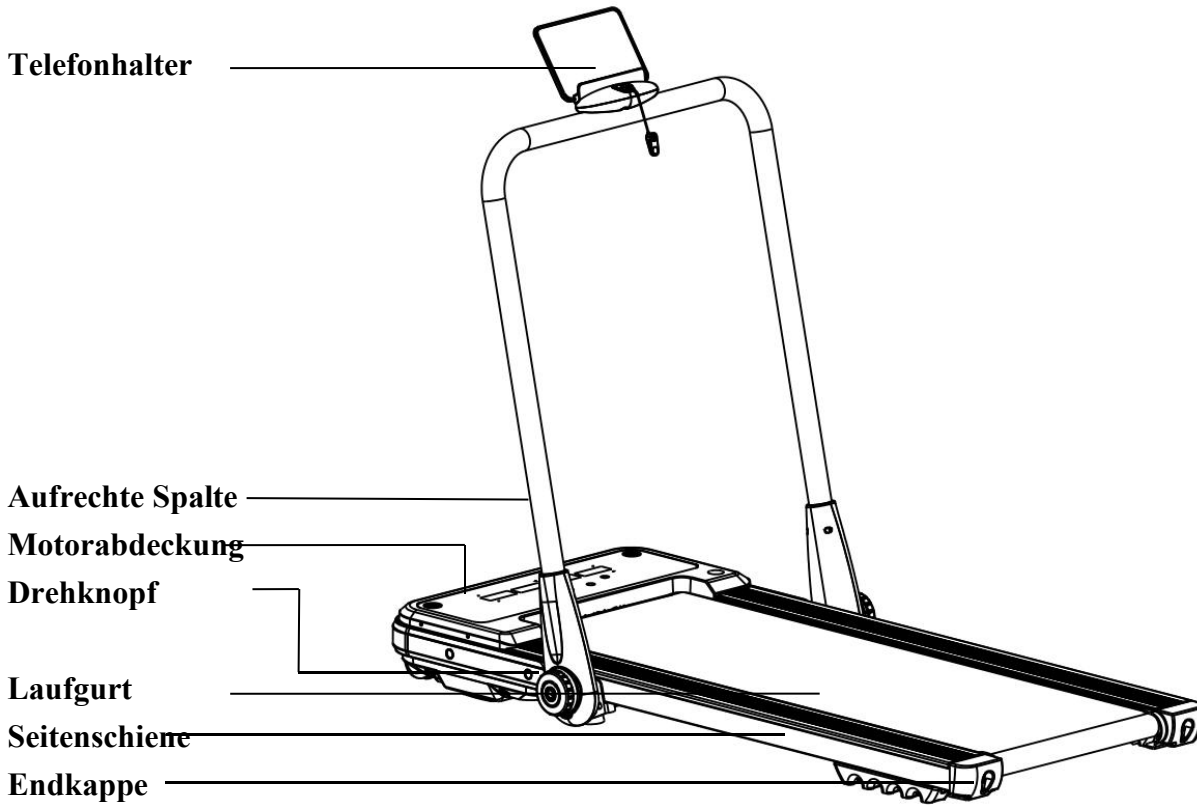

Haupttechnische Parameter					
Nr.	Parameternamen	Beschreibung			
1	Eingangsspannung	220-240V(50-60Hz)			
5	Geschwindigkeit	1.0-12 Km/h			
6	Lauffläche	405*1100 mm			
7	Maximales Benutzergewicht	100KG			
8	Nettogewicht	32kg			
9	Erweiterte Abmessungen	1380*720*1030mm			
Packliste					
Nr.	Name	Einheit	Menge		
1	Komplette Maschine	Satz	1		
2	Telefonhalter	Stück	1		
3	Drehknopf	Stück	2		
4	Zubehörtasche	Satz	1		
Liste der Zubehörtaschen					
Nr.	Name	Menge	Nr.	Name	Menge
1	6 # Innensechskantschlüssel	1	4	Silikonöl	1
2	Zahlenschlüssel	1	5	Bedienungsanleitung	1
3	Fernbedienung	1	6	Sicherheitsschlüssel	1

2. Sicherheitsvorkehrungen und Warnungen

Hinweis: Bitte lesen Sie die Anweisungen vor Gebrauch sorgfältig durch.

- ◆ Verwenden und lagern Sie das Laufband in Innenräumen, vermeiden Sie Feuchtigkeit und können Sie es nicht mit Wasser verschütten.
- ◆ Bitte tragen Sie vor dem Training geeignete Kleidung und Turnschuhe. Es ist verboten, barfuß auf dem Laufband zu trainieren.
- ◆ Der Hochleistungsstecker muss geerdet sein. Die Steckdose sollte einen eigenen Stromkreis haben und darf nicht mit anderen elektrischen Geräten geteilt werden.
- ◆ Halten Sie Kinder von der Maschine fern, um Unfälle zu vermeiden.
- ◆ Vermeiden Sie zu langer Zeit und Überlastbetrieb, da sonst Motor und Steuerung beschädigt werden und die Verschlechterung von Lager, Laufriemen und Trittbrett beschleunigt wird. Sollte die Maschine regelmäßig warten.
- ◆ Halten Sie die Maschine von Staub fern, um starke statische Aufladung zu vermeiden.
- ◆ Bitte unterbrechen Sie den Strom nach Gebrauch.
- ◆ Bitte sorgen Sie beim Laufen für gute Belüftung.
- ◆ Bitte klemmen Sie das Sicherheitsverriegelungskabel an Ihrer Kleidung fest, um sicherzustellen, dass die Maschine im Notfall stoppt.
- ◆ Wenn Sie sich bei der Verwendung dieses Geräts nicht sehr wohl fühlen, halten Sie bitte an und konsultieren Sie einen Arzt.
- ◆ Silikonöl muss nach Gebrauch von Kindern ferngehalten werden.
- ◆ Wenn das Netzkabel beschädigt ist, wenden Sie sich zur Wartung an unser qualifiziertes Wartungspersonal, anstatt es nach eigenem Ermessen zu zerlegen.



Verboten

- ◆ Verwenden Sie die Maschine nicht, wenn die Schale einbricht oder abbricht. (Die innere Struktur ist freigelegt.) Oder unter der Bedingung, dass Schweißteile abfallen.
---- Andernfalls kann es zu einem Unfall oder einer Verletzung kommen.
- ◆ Springen Sie während der Bewegung nicht auf und ab.
---- Kann durch den Sturz verursachte Verletzungen sein.
- ◆ Bewahren Sie die Maschine nicht in oder in der Nähe von feuchten Räumen wie dem Badezimmer auf.
- ◆ Stellen Sie die Maschine nicht direktem Sonnenlicht oder Orten mit hohen Temperaturen wie einem Herd oder einem Heizgerät auf

---- Andernfalls kann es zu Undichtigkeiten kommen und in Flammen aufgehen.

- ◆ Nicht verwenden, wenn das Netzkabel beschädigt oder der Netzstecker lose ist.

---- Andernfalls kommt es zu einem elektrischen Schlag, einem Kurzschluss oder einem Brand.

- ◆ Das Netzkabel nicht beschädigen oder mit Gewalt verbiegen oder umkehren. Stellen Sie keine schweren Gegenstände auf die Maschine, klemmen Sie die Stromleitung nicht fest.

---- Andernfalls wird ein Brand verursacht oder ein elektrischer Schlag verursacht.

- ◆ Verwenden Sie die Maschine nicht für mehr als 2 Personen gleichzeitig und nähern Sie sich der Maschine nicht, wenn sie verwendet wird.

---- Oder es kann ein Unfall oder eine Verletzung durch Stürze sein.

- ◆ Personen, die ihr Bewusstsein nicht ausdrücken oder die Maschine nicht selbst bedienen können, können das Laufband nicht benutzen.

---- Kann zu Unfällen oder Verletzungen führen.

- ◆ Vermeiden Sie während des Betriebs das Trinken von Wasser oder das Gießen von Wasser.

---- Kann Stromschlag und Feuer verursachen. Verboten!

- ◆ Menschen, die selten Sport treiben, sollten nicht plötzlich intensiv Sport treiben.

- ◆ Verwenden Sie nach dem Essen oder wenn Sie sich müde fühlen, keine Maschine.

---- Kann Ihre Gesundheit schädigen.

- ◆ Dieses Produkt ist für den Familiengebrauch geeignet und gilt nicht für Schulen, Turnhallen usw.

---- Es besteht Verletzungsgefahr.

- ◆ Nicht verwenden, wenn sich harte Gegenstände in den Hosentaschen befinden.

---- Kann Unfälle oder Verletzungen verursachen.

- ◆ Nicht verwenden, wenn sich der Netzstecker an der Nadel, am Müll oder am Wasser befindet.

---- Kann Stromschlag, Kurzschluss oder Feuer verursachen. Nicht mit nassen Händen verwenden!

- ◆ Ziehen Sie bei Nichtgebrauch den Netzstecker aus der Steckdose.

---- Staub und Feuchtigkeit können die Isolierung altern und zu Leckagen führen.

- ◆ Dieses Gerät ist nicht für die Verwendung durch Personen (einschließlich Kinder) mit eingeschränkten körperlichen, sensorischen oder geistigen Fähigkeiten oder mangelnder Erfahrung und Wissen vorgesehen, es sei denn, sie wurden von einer für ihre Sicherheit

verantwortlichen Person beaufsichtigt oder in Bezug auf die Verwendung des Geräts angewiesen.

- ◆ Kinder sollten beaufsichtigt werden, um sicherzustellen, dass sie nicht mit dem Gerät spielen.



Bodenschutzsystem!

- ◆ Dieses Produkt muss geerdet sein. Wenn die Maschine nicht funktioniert, bietet die Erdung einen guten Kanal für elektrischen Strom, um das Risiko eines Stromschlags zu verringern.
- ◆ Dieses Produkt ist mit einem Netzstecker mit Erdungsleiter und Stecker ausgestattet. Stecken Sie den Stecker vollständig in die Standardbuchse.
- ◆ Wenn der Anschluss des Erdungsleiters des Geräts nicht ordnungsgemäß ist, kann dies zu einem elektrischen Schlag führen. Wenn Sie Zweifel haben, ob Ihr Produkt korrekt geerdet ist oder nicht, beauftragen Sie bitte einen Fachmann mit der Überprüfung.
- ◆ Verwenden Sie die gleiche Form wie der Erdungsstecker. Verwenden Sie keinen Steckeradapter.

Dieses Gerät kann von Kindern ab 8 Jahren und Personen mit eingeschränkter körperlicher, sensorischer oder geistiger Leistungsfähigkeit oder mangelnder Erfahrung und mangelndem Wissen verwendet werden, wenn sie eine Aufsicht oder Anweisung zur sicheren Verwendung des Geräts erhalten haben und die Gefahren verstehen. Kinder dürfen nicht mit dem Gerät spielen, Reinigung und Wartung durch den Benutzer dürfen nicht von Kindern ohne Aufsicht durchgeführt werden.

3. Installationsanweisungen

Schritt 1. Stellen Sie die Maschine flach auf den Boden. Stellen Sie die aufrechten Säulen gemäß der in den folgenden Bildern gezeigten Richtung auf.

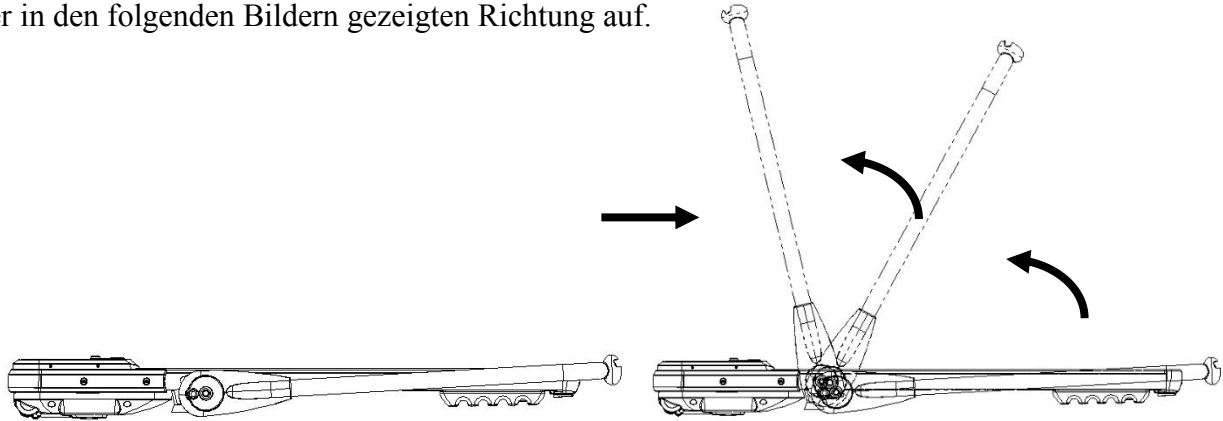

Schritt 2. Suchen Sie die Drehknöpfe in der Zubehörtasche und verriegeln Sie damit die beiden Seiten der aufrechten Säulen. (Hinweis: Bitte im Uhrzeigersinn festziehen.)

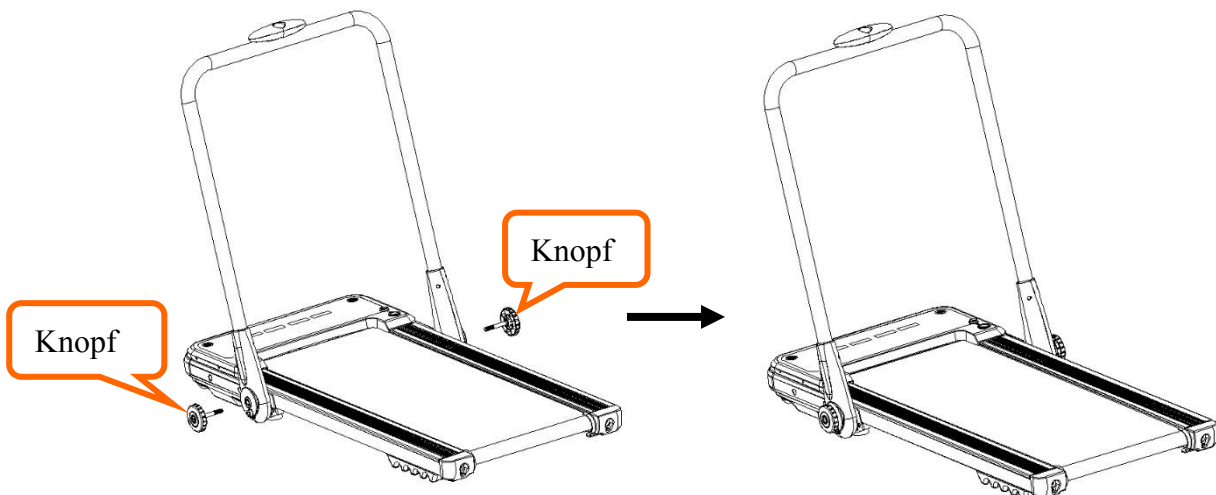

Schritt 3. Richten Sie den Telefonhalter "A" an der Lücke "B" (P1) aus und installieren Sie den Telefonhalter "C" (P3). Drücken Sie den Telefonhalter in Pfeilrichtung. Wenn Sie ein Klicken hören, ist der Telefonhalter installiert (P4).

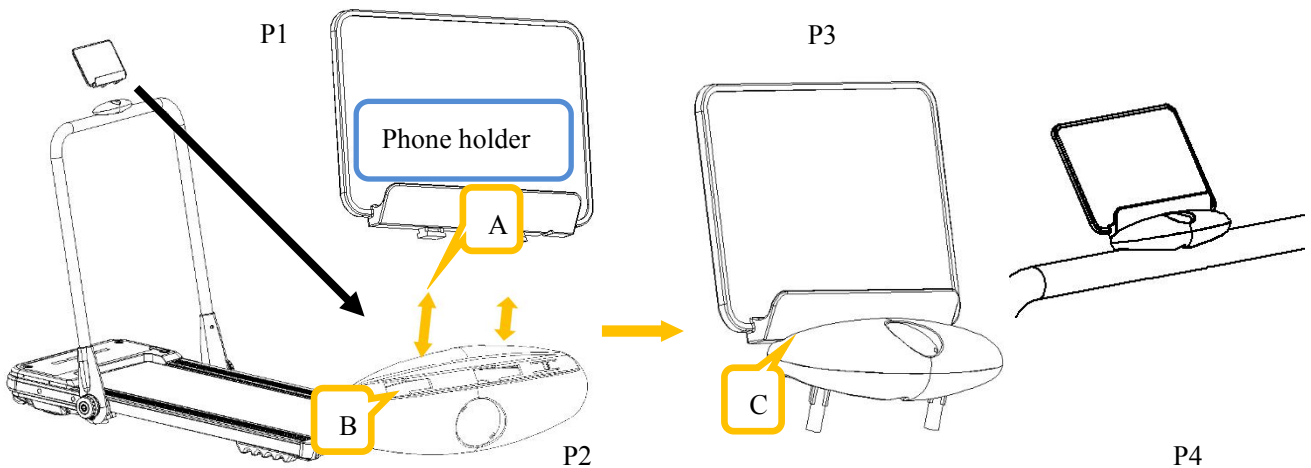

Schritt 4. Stecken Sie den Sicherheitsschlüssel in den gelben Kreis an der Konsole (siehe Abbildung unten). Drücken Sie die Starttaste, um das Laufband einzuschalten. (Hinweis: Das Laufband startet erst, wenn der Sicherheitsschlüssel am gelben Kreis auf der Konsole befestigt ist.)

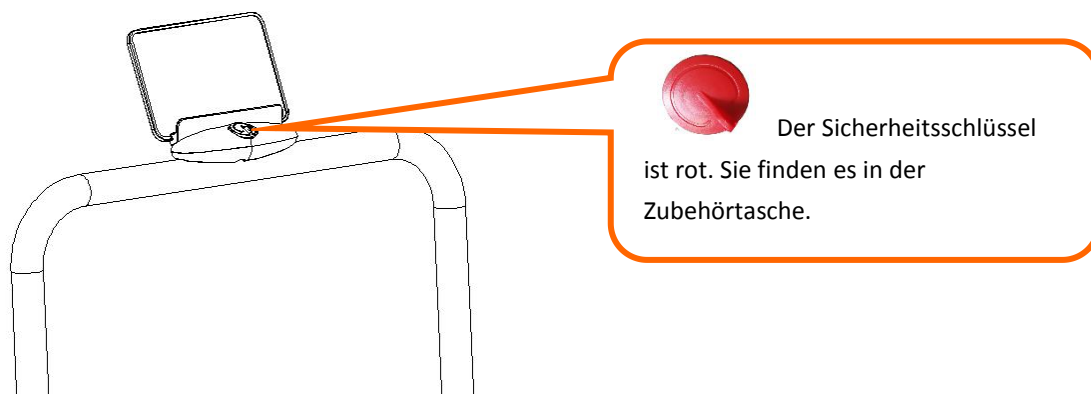

HINWEIS: Nachdem Sie das Laufband zusammengebaut haben, stellen Sie sicher, dass alle Schrauben gemäß den vorherigen Schritten an der richtigen Stelle installiert sind. Bitte stellen Sie sicher, dass alle Teile ordnungsgemäß eingerastet und mit Schrauben gesichert sind, bevor Sie Strom anschließen.

4. Gebrauchsanweisung

Verwenden Sie die Laufmaschine

1. Stecken Sie den Netzstecker richtig ein und schalten Sie den Schalter ein (in roter Farbe) (1). Wenn das Licht an ist, ertönt ein Piepton. (**Hinweis:** Der Schalter befindet sich auf der rechten Seite des Geräts.)

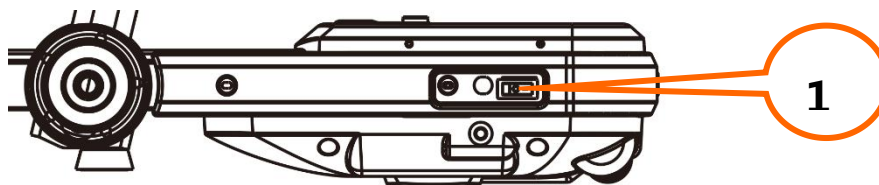

1. Faltanweisung

Falten Sie das Laufbrett, um Platz zu sparen. Bitte schalten Sie den Schalter aus und ziehen Sie den Netzstecker, bevor Sie zusammenklappen.

A. Lösen Sie die beiden Knöpfe auf beiden Seiten (gegen den Uhrzeigersinn).

B. Senken Sie die aufrechten Säulen allmählich ab, bis sie auf gleicher Höhe mit dem Laufdeck sind.

(**Hinweis:** Im Falle eines Bruchs des Aufbewahrungshalters wird empfohlen, ihn zu entfernen und nach dem Zusammenklappen ordnungsgemäß aufzubewahren.)

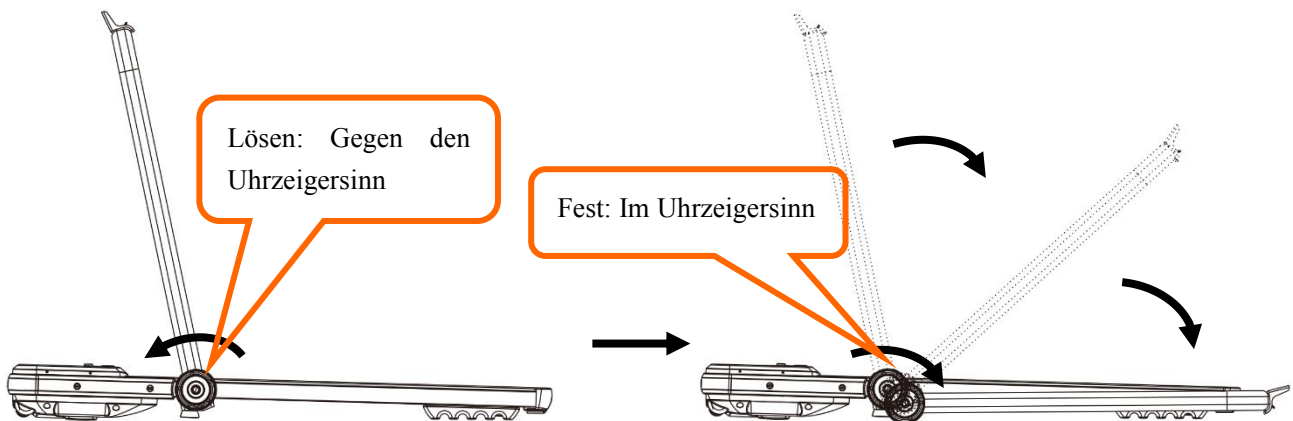

2. Bildschirmanzeige



3. Anzeigefunktion

3.1 LED-Fensteranzeige

Schritte Anzeige: Zeigen Sie die aktuellen Schritte an.

Kalorienanzeige: Zeigen Sie die aktuelle Kalorie an.

Zeitanzeige: Zeigt die aktuelle Laufzeit an.

Entfernungsanzeige: Zeigen Sie die aktuelle Entfernung an.

Geschwindigkeitsanzeige: Zeigen Sie die aktuelle Geschwindigkeit an.

3.2 Steuertastenfunktion

Start/Stop: Drücken Sie im Stoppzustand diese Taste, um das Laufbrett zu starten.

Drücken Sie im laufenden Zustand diese Taste, um das Laufbrett anzuhalten.

Speed+: Drücken Sie im laufenden Zustand diese Taste, um die Geschwindigkeit zu erhöhen.

Speed-: Drücken Sie im laufenden Zustand diese Taste, um die Geschwindigkeit zu verringern.

4. Anleitung für den Anfang

4.1 Anleitung für den manuellen Modus

4.1.1 Schalten Sie den Schalter ein, Sie hören einen Piepton und das Gerät wechselt in den manuellen Modus.

4.1.2 Drücken Sie die Start/Stopp-Taste, auf dem Bildschirm werden Zahlen angezeigt und das

Laufbrett beginnt zu laufen.

4.2 Bluetooth App Control

Verwenden Sie die Handy-App, um das Laufbrett zu steuern. Scannen Sie mit dem Telefon den folgenden QR-Code, um die App herunterzuladen.



5. Schlafmodus

Das System verfügt über eine Energiesparfunktion (Schlafmodus). Wenn innerhalb von 10 Minuten kein Steuerbefehl eingeht, wechselt das System in den Energiesparmodus und der Bildschirm wird nicht mehr angezeigt. Drücken Sie eine beliebige Taste, um das System zu aktivieren.

Übersetzung von Fehlercodes

Fehlercode	Beschreibung	Lösung
E1	Kommunikation abnormal: Wenn die Stromversorgung eingeschaltet ist, ist die Verbindung zwischen dem unteren Controller und der Konsole nicht normal.	Mögliche Ursache: Die Kommunikation zwischen dem unteren Controller und der Konsole ist blockiert. Überprüfen Sie jede Verbindung zwischen Controller und Konsole. Stellen Sie sicher, dass jeder Kern vollständig eingesteckt ist. Überprüfen Sie die Verbindungsleitung und ersetzen Sie sie, wenn sie beschädigt ist.
E2	Kein Signal vom Motor.	Mögliche Ursache: Überprüfen Sie das Motorkabel, um festzustellen, ob es richtig angeschlossen ist oder nicht. Wenn nicht, schließen Sie das Motorkabel erneut an. Überprüfen Sie das Motorkabel, um festzustellen, ob es beschädigt ist oder einen verbrannten Geruch hat. Wenn ja, ersetzen Sie den Motor. Überprüfen Sie den Geschwindigkeitssensor, um festzustellen, ob er richtig installiert oder beschädigt ist
E5	Überstromschutz: Während der Arbeit erkennt der untere Regler, dass der Strom länger als 3 Sekunden über 6 A liegt.	Mögliche Ursache: Überlastung führt zu übermäßigem Strom, und das System stoppt aus Selbstschutzgründen oder ein Teil steckt fest, wodurch der Motor stoppt. Passen Sie das Laufbrett an und starten Sie es neu. Überprüfen Sie, ob bei laufendem Motor Flüssigkeit oder verbrannter Geruch vorhanden ist. Wenn ja, ersetzen Sie den Motor. Überprüfen Sie, ob der Controller einen verbrannten Geruch hat. Wenn ja, ersetzen Sie den Controller. Überprüfen Sie die Versorgungsspannung. Wenn sie nicht den Spezifikationen entspricht, stellen Sie die richtige Spannung ein und testen Sie die Maschine erneut.
E6	Explosionengeschützter Aufprallschutz: Die abnormale Spannung oder der Motor verursachen einen Stromkreisfehler, der den Motor antreibt.	Mögliche Ursache: Überprüfen Sie, ob die Versorgungsspannung 50% niedriger als die normale Spannung ist. Verwenden Sie die richtige Spannung und testen Sie die Maschine erneut. Prüfen Sie, ob die Steuerung einen verbrannten Geruch hat, und ersetzen Sie die Steuerung. Überprüfen Sie, ob das Motorkabel angeschlossen ist, und schließen Sie das Motorkabel erneut an.

5. Routinewartung

Warnung: Vergewissern Sie sich vor dem Reinigen oder Warten der Produkte, dass der Netzstecker des Laufbandes herausgezogen ist.

Reinigung: Eine umfassende Reinigung verlängert die Lebensdauer des elektrischen Laufbandes.

Entfernen Sie regelmäßig den Staub, um die Teile sauber zu halten. Reinigen Sie den Laufriemen unbedingt mit beiden Seiten des freiliegenden Teils, um die Ansammlung von Verunreinigungen zu verringern. Stellen Sie sicher, dass Sie saubere Sportschuhe tragen, um zu vermeiden, dass Schmutz in Trittbrett und Gürtel gelangt. Laufbandgurte sind mit einem feuchten Tuch mit Seife zu reinigen. Und bitte achten Sie darauf, die elektrischen Komponenten und den Laufriemen nicht zu benetzen.

Warnung: Stellen Sie sicher, dass der Netzstecker gezogen ist, bevor Sie die Motorabdeckung entfernen. Reinigen Sie den Motor mindestens einmal im Jahr.

Spezialschmiermittel für Laufriemen

Das Trittbrett und der Laufriemen dieses elektrischen Laufbandes wurden im Werk geschmiert. Die Reibung zwischen dem Laufband und dem Trittbrett hat einen großen Einfluss auf die Lebensdauer und die Leistung des elektrischen Laufbandes. Daher ist ein regelmäßiger Schmiermittelauftrag erforderlich. Wir empfehlen Ihnen, das Board regelmäßig zu überprüfen. Wenn die Oberfläche der Platine beschädigt ist, wenden Sie sich bitte an Kundendienstzentrum.

Wir empfehlen die Verwendung von Schmiermittel zwischen Laufband und Trittbrett gemäß dem folgenden Zeitplan: Leichter Benutzer (weniger als 3 Stunden pro Woche) einmal pro Monat; Schwergewichtsgebrauch (mehr als 7 Stunden pro Woche) einmal im halben Monat.

1. Um Ihr elektrisches Laufband besser zu schützen und die Lebensdauer der Maschine zu verlängern, wird empfohlen, die Maschine nach zwei Stunden fortgesetzter Nutzung auszuschalten und 10 Minuten ruhen zu lassen, bevor Sie sie erneut verwenden.

2. Wenn der Laufbandgurt zu locker ist, tritt beim Laufen ein Rutschphänomen auf. Wenn es zu eng ist, kann es die Motorleistung verringern und den Abrieb der Walze und des Laufriemens härten. Sie können zwei Seiten des Laufriemens für 50-75 mm anheben, wenn die Dichtheit angemessen ist.

Laufen mit angepasster Ausrichtung und Enge

Um das Laufband besser nutzen zu können und die Laufbandfunktionen besser funktionieren zu lassen, müssen Sie den Laufriemen in den besten Zustand bringen.

Laufende Riemenausrichtung

- Legen Sie das Trittbrett flach auf den Boden.
- Lassen Sie das Laufbrett mit einer Geschwindigkeit von ca. 6-8 km/h laufen.
- Wenn sich der Laufgurt näher rechts befindet, drehen Sie den rechten Einstellbolzen mit einer halben Umdrehung gegen den Uhrzeigersinn und dann den linken Einstellbolzen mit einer halben Umdrehung im Uhrzeigersinn. (Bild B)
- Wenn sich der Laufgurt näher an der linken Seite befindet, drehen Sie die linke Einstellschraube mit einer halben Umdrehung gegen den Uhrzeigersinn und dann die rechte



Einstellschraube mit einer halben Umdrehung im Uhrzeigersinn. (Bild A)

Bild A

Bild B

Silikonöl auftragen

Schritt 1: Schneiden Sie das obere Ende der Ölflasche mit einer Schere ab (Bild 1).

Schritt 2: Decken Sie die Öltankabdeckung auf der Motorabdeckung ab (Bild 2 und 3).

Schritt 3: Drücken Sie das Silikonöl in den Öltank (Bild 4).

Schritt 4: Starten Sie das Laufbrett, stellen Sie die Geschwindigkeit auf 5-6 km/h ein und laufen Sie 5 Minuten, um das Öl gleichmäßig auf dem Laufband zu verteilen.



Bild 1



Bild 2



Bild 3

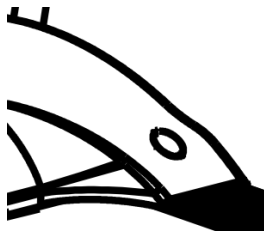

Bild 4

Altgeräte-Entsorgung

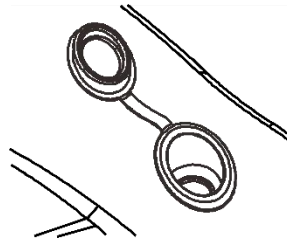
Dieses Produkt am Ende der Lebensdauer nicht in den normalen Haushaltsabfall geben, sondern an einem Recycling-Sammelpunkt für elektrische und elektronische Geräte abgeben. Das Symbol auf dem Produkt, der Bedienungsanleitung oder der Verpackung weist darauf hin.

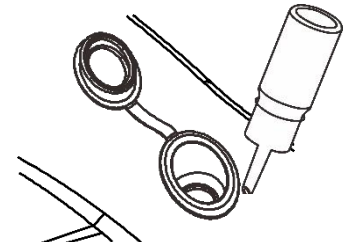

Kundenservice:

Sollten Sie Fragen zu dem Artikel haben, wenden Sie sich bitte rechtzeitig an Ihren Lieferanten.