

FUNK-ZEITSCHALTUHR

DE 20031

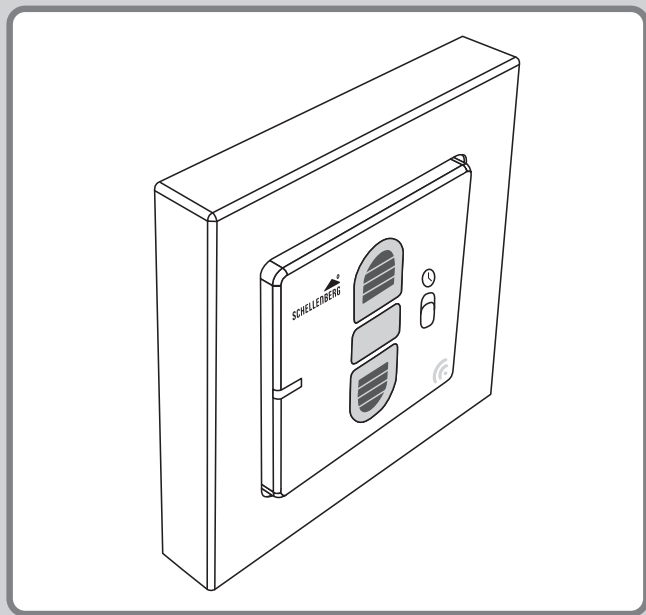

DE

INHALTSVERZEICHNIS

Sicherheit und Hinweise	4
Technische Daten	6
Produktabbildung/Tastenerklärung	7
Benötigte Werkzeuge	8
Lieferumfang.....	8
A Montage.....	9
B Batterie einlegen / Kippfunktion	11
C Rollladenmotor einstellen mit Funk-Zeitschaltuhr.....	14
C1 Rollladenmotor in Lernbereitschaft versetzen (Option A / Option B).....	14
C2 Rollladenmotoren – Adressen zuweisen.....	17
C3 Funk-Zeitschaltuhr – Programmiermodus starten.....	18
C4 Kanalwahl.....	19
C5 Funk-Zeitschaltuhr mit Rollladenmotor koppeln	20
C6 Drehrichtung prüfen	22
C7 Drehrichtung ändern	23
C8 Endlage oben einstellen	24
C9 Endlage unten einstellen.....	26
C10 Funk-Zeitschaltuhr – Programmiermodus beenden.....	28
C11 Testfahrt	29

D	Rollladenmotor – Zwischenlage setzen mit Funk-Zeitschaltuhr (optional).....	30
D1	Zwischenlage setzen.....	30
D2	Zwischenlage anfahren.....	32
D3	Zwischenlage löschen.....	32
E	Weitere Funksender koppeln.....	34
E1	Programmiermodus starten.....	34
E2	Programmiermodus übertragen.....	35
E3	Programmiermodus beenden.....	36
F	Funk-Zeitschaltuhr programmieren.....	37
F1	Zeitautomatik aktivieren.....	37
F2	Zeitautomatik – Auf- und Abfahrtszeiten programmieren.....	39
F3	Zeitautomatik – Auf- und Abfahrtszeit löschen.....	42
F4	Zeitautomatik deaktivieren (Aussperrschutz).....	44
G	Gekoppelte Funk-Zeitschaltuhr löschen.....	45
H	Werksreset – Funk-Zeitschaltuhr.....	49
I	Werksreset – Rollladenmotor.....	50
I1	Rollladenmotor in Lernbereitschaft versetzen (Option A / Option B).....	50
I2	Werksreset durchführen.....	53
J	Kopplung Smart Home System.....	57

Urheberrechtlich geschützt, 2022, Alfred Schellenberg GmbH. Alle Rechte vorbehalten.
 Jede vom Urheberrechtsgesetz nicht zugelassene Verwertung, insbesondere
 Vervielfältigung, Übersetzung, Verarbeitung bzw. Weitergabe von Inhalten in Datenbanken
 oder anderen elektronischen Medien und Systemen, ist verboten.

SICHERHEIT UND HINWEISE

Sehr geehrte Kundin, sehr geehrter Kunde,



bitte lesen Sie vor der Montage und Inbetriebnahme diese Anleitung vollständig durch. Beachten Sie alle Sicherheitshinweise, bevor Sie mit den Arbeiten beginnen. Bewahren Sie die Anleitung auf und weisen Sie jeden Benutzer auf eventuelle Gefahren hin, die im Zusammenhang mit diesem Produkt stehen. Übergeben Sie die Anleitung bei einem Besitzerwechsel auch dem Nachbesitzer. Bei Schäden, die durch unsachgemäßen Gebrauch oder durch fehlerhafte Montage entstehen, erlischt jeder Gewährleistungsanspruch.

SICHERHEITSHINWEISE



Es besteht Verletzungsgefahr durch Stromschlag.
Vor Arbeiten an elektrischen Anlagen müssen diese spannungsfrei geschaltet werden.

- Das Produkt nur in trockenen Innenräumen verwenden (Schutzart IP 20).
- Die funkbetriebene Rollladen- oder Markisenanlage muss während des Betriebs einsehbar sein, insbesondere wenn die Rollladen- oder Markisenanlage durch mehr als einen Funk-Handsender angesteuert wird.
- Halten Sie Personen aus dem Fahrbereich der Rollladenanlage fern.
Es besteht Verletzungsgefahr.
- Das Produkt ist kein Spielzeug, halten Sie Kinder davon fern.
- Es besteht Verletzungs- und Erstickungsgefahr durch Kleinteile des Produktes und der Verpackung.
- Für den Betrieb einer Rollladenanlage über das Produkt müssen die landesspezifischen Bestimmungen beachtet werden.
- Batterien nur durch den gleichen Typ ersetzen, Flachbatterie CR 2450.
- Kinder oder Personen, die aufgrund mangelnder physischer, psychischer oder sensorischer Eigenschaften nicht in der Lage sind, das Produkt sicher und umsichtig zu bedienen, dürfen das Produkt nicht benutzen oder montieren. Kinder dürfen nicht mit dem Produkt spielen. Das Produkt kann von Kindern ab 8 Jahren und darüber sowie von Personen mit verringerter physischen, psychischen oder sensorischen Fähigkeiten oder Mängel an

Erfahrung und Wissen benutzt werden, wenn sie beaufsichtigt oder bezüglich des sicheren Gebrauchs unterwiesen wurden und die daraus resultierenden Gefahren verstehen. Reinigung und Benutzerwartung dürfen nicht von Kindern ohne Beaufsichtigung durchgeführt werden.



BESTIMMUNGSGEMÄSSE VERWENDUNG

- Das Produkt nur mit Geräten verbinden, die vom Hersteller dafür zugelassen sind.
- Eine andere oder darüber hinausgehende Verwendung gilt als nicht bestimmungsgemäß.
- Das Produkt darf nicht in Bereichen mit hohem Risiko der Störung Dritter (z.B. Krankenhäuser, Flughäfen oder ähnlichen Einrichtungen) betrieben werden.
- Es besteht kein Schutz vor Störungen durch andere ordnungsgemäß aufgebaute und betriebene Funkanlagen. Insbesondere durch ordnungsgemäße Anlagen, die im gleichen Frequenzbereich arbeiten.
- Die über das Produkt betriebenen Rollladenanlagen müssen in einem einwandfreien Zustand sein.
- Für Personenschäden, Sachschäden und Folgeschäden bei nicht bestimmungsgemäßer Verwendung haftet die Alfred Schellenberg GmbH nicht.
- Der Betrieb des Produktes in der Nähe von Geräten mit magnetischer Strahlung oder metallischen Flächen beeinträchtigt die störungsfreie Funktion.
- Die Reichweite des Produktes ist durch europäische Verordnungen und Richtlinien des Gesetzgebers begrenzt.

NUTZUNGSHINWEISE

- Pro Kanal können bis zu 5 Schellenberg Funk-Produkte angelernt und gesteuert werden. Alle 5 Funk-Produkte werden über den Funk-Sender gleichzeitig angesteuert.

EU-KONFORMITÄTSERKLÄRUNG

Die Funk-Zeitschaltuhr (Art. Nr.  20031,  20036) erfüllt die geltenden Anforderungen der europäischen und nationalen Richtlinien. Die Konformität wurde nachgewiesen. Der vollständige Text der EU-Konformitätserklärung ist unter der folgenden Internetadresse verfügbar: <http://www.schellenberg.de> (Menüpunkt „Service“ im Download-Center).



Funkanlagenrichtlinie
2014/53/EU (RED)

RoHS-Richtlinie 2011/65/EU



Das Produkt nicht im Hausmüll entsorgen! Das Produkt ist recyclingfähig und kann im Wertstoffhof oder an einer Sammelstelle für elektrischen Hausmüll abgegeben werden. Elektrogeräte, Zubehör und Verpackungen sollen einer umweltgerechten Wiederverwendung zugeführt werden.

Akkus/Batterien: Werfen Sie Akkus oder Batterien nicht in den Hausmüll, ins Feuer oder ins Wasser. Akkus und Batterien sollen gesammelt, recycelt oder auf umweltfreundliche Weise entsorgt werden.

TECHNISCHE DATEN

Funk-Frequenz	868,4 MHz Schellenberg Radio System
Sendeleistung	max. 10 dBm / 10 mW
Reichweite Freifeld	max. 100 Meter
Reichweite im Gebäude*	max. 20 Meter
Spannungsversorgung	3,0 Volt DC
Batterietyp	CR 2450
Schutzart	IP 20, nur für trockene Innenräume
Umgebungstemperatur	0° – 50° Celsius

* Die Funkreichweite kann von baulichen Gegebenheiten beeinflusst werden.

Platzieren Sie das Produkt bitte nicht in der Nähe von Störquellen wie große metallische Gegenstände, Elektrogeräte mit Metallgehäuse o.ä.

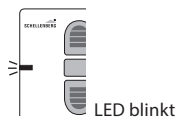
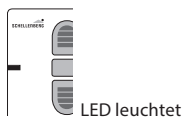
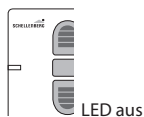
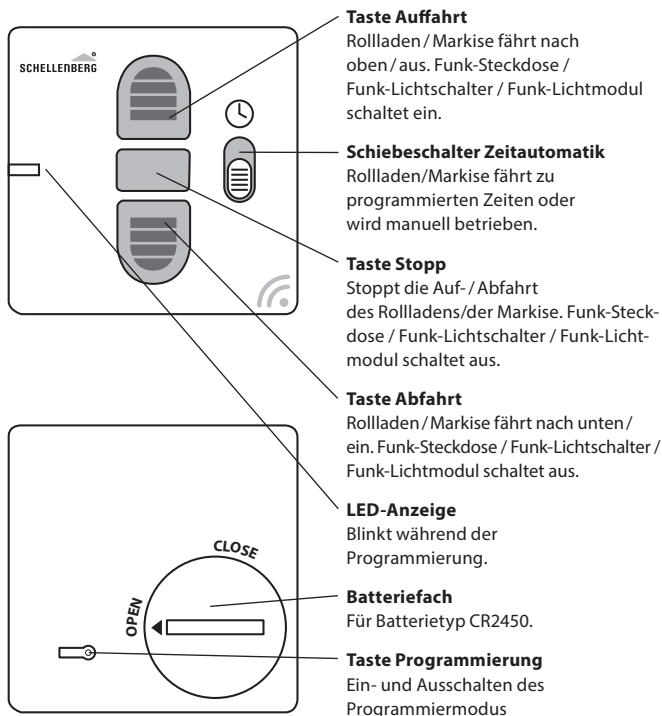

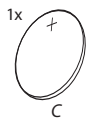
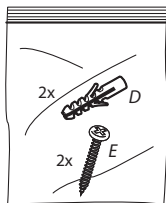
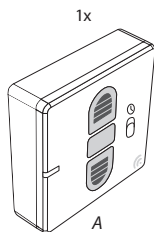
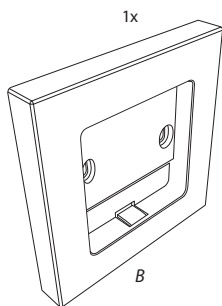

A MONTAGE

DE

1.

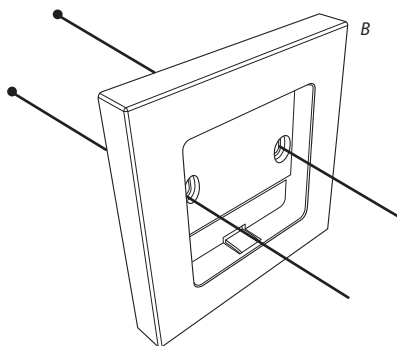

2.

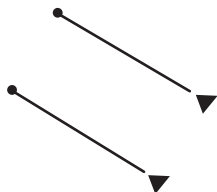

3.

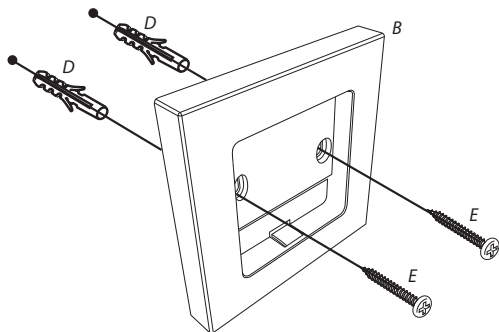

4.

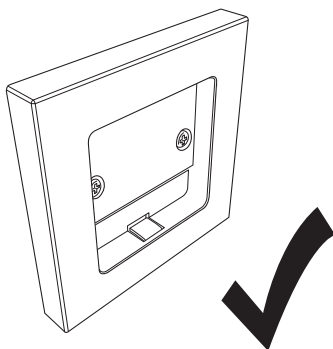

B BATTERIE EINLEGEN / KIPPFUNKTION

DE

1.

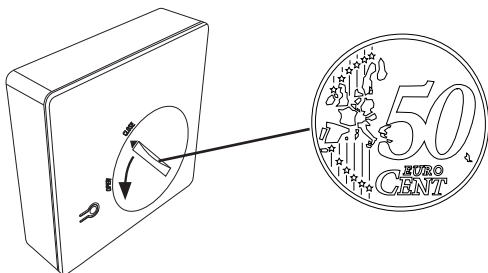

2.

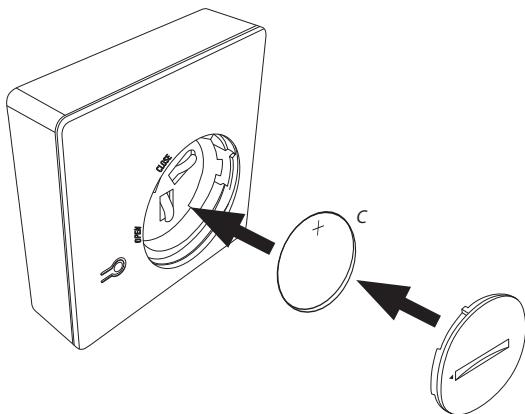

3.

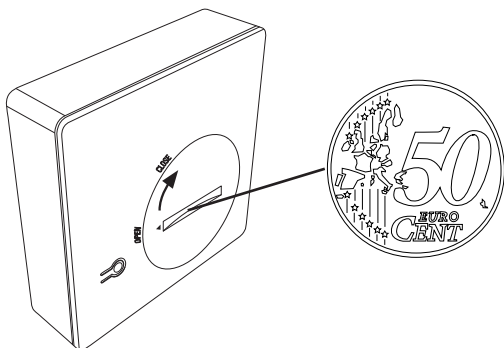

4.

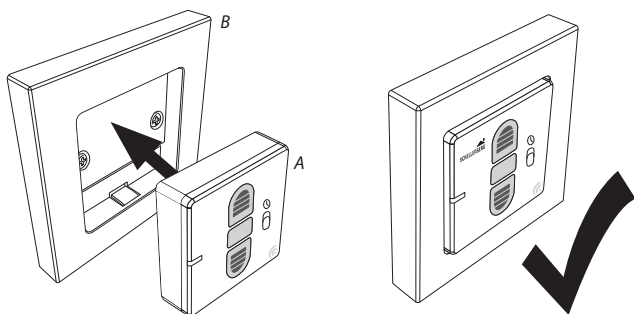

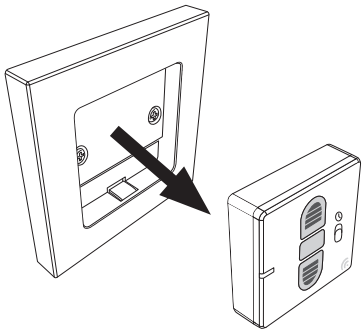
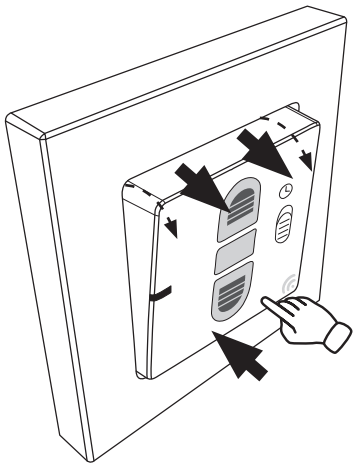

C ROLLADENMOTOR EINSTELLEN MIT ZEITSCHALTUHR

C1 ROLLADENMOTOR IN LERNBEREITSCHAFT VERSETZEN

OPTION A

gilt für folgende Rollladenmotoren (Artikelnummer):

20506, 20510, 20810, 20820, 20840

1.

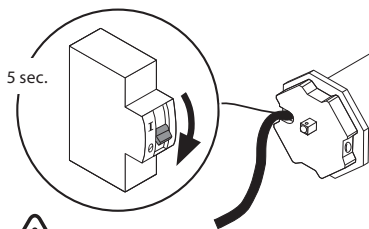

Rohrmotor für 5 Sek. spannungsfrei schalten.

2.

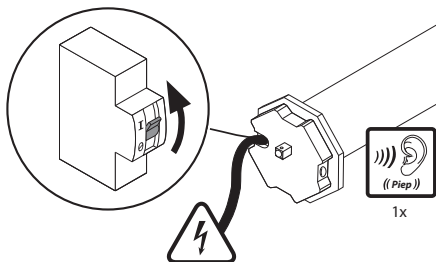

230 V AC, 50 Hz

gilt für folgende Rollladenmotoren (Artikelnummer):
21106, 21110, 21210, 21220, 21240



Schauen Sie sich den kompletten Einstellprozess des Funk-Rollladenmotors in unserem Video an.

1.

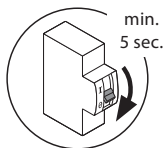
**Hinweis:**

Schalten Sie den Rollladenmotor für 5 Sekunden spannungsfrei.

2.

Schalten Sie die Spannungsversorgung des Motors im Sekundenrhythmus

AN → AUS → AN

- AN** Schalten Sie die Spannung ein. Der Motor macht einen leisen Piepton. (Spannungsversorgung Motor aktiv)
- AUS** Schalten Sie die Spannung innerhalb von einer Sekunde wieder aus.
- AN** Schalten Sie die Spannung innerhalb von einer Sekunde wieder ein.

Der Motor macht nun einen **lauteren Piepton**, sowie eine **kurze Vor- und Zurückbewegung (toctoc)**. Die **Lernbereitschaft ist nun aktiv**.

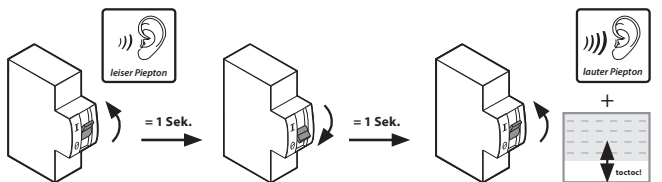

AN

Schalten Sie die Spannung ein.

AUS

Schalten Sie die Spannung innerhalb von einer Sekunde wieder aus.

AN

Schalten Sie die Spannung innerhalb von einer Sekunde wieder ein.

Hinweise:

- der Vorgang AN/AUS/AN darf insgesamt nicht länger als 3 Sek. dauern
- sollte nach dem ersten Versuch kein lauterer Piepen des Motors sowie eine kurze Vor- und Zurückbewegung (toctoc) des Motors erfolgen, probieren Sie es nochmal mit etwas verändertem Rhythmus (etwas schneller oder etwas langsamer)

3.

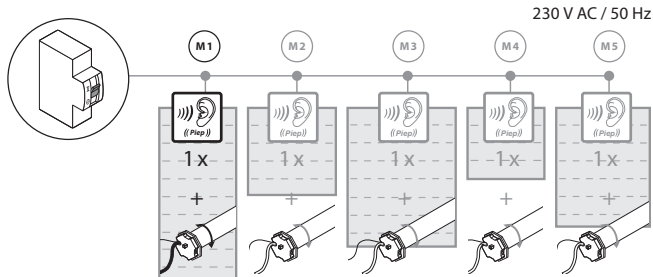

Hinweis:

Der Lernmodus ist aktiv, sobald der Rollladenmotor dies durch einen Signalton, sowie eine kurze Vor- und Zurückbewegung bestätigt. Danach haben Sie ca. 15 Minuten Zeit bevor der Lernmodus, ohne Einstell-Aktionen, wieder geschlossen wird.



Hinweis:

Sobald mehrere Rollladenmotoren an der gleichen Stromzuleitung angeschlossen sind, bitte bevorzugt so montieren, dass jeder Motor einzeln spannungsfrei geschaltet werden kann. Es können max. 5 Rollladenmotoren an einer Stromzuleitung angeschlossen werden.

C2 ROLLADENMOTOREN – ADRESSEN ZUWEISEN

1.



Hinweis:

Der Rollladenmotor muss sich in Lernbereitschaft befinden.

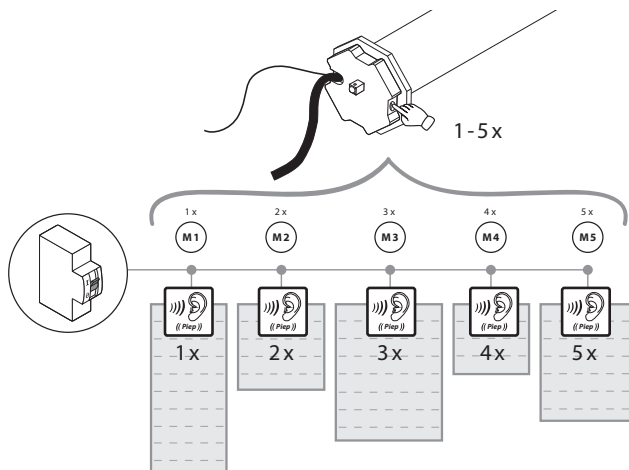

Hinweis:

Wir empfehlen, zuerst allen Rollladenmotoren ihre Adressen zuzuweisen, bevor Sie mit den nächsten Schritten fortfahren. Diese Funktion ist nur bei Kopplung der Motoren mit einem Funk-Sender von Bedeutung.

C3 ZEITSCHALTUHR – PROGRAMMIERMODUS STARTEN

1.

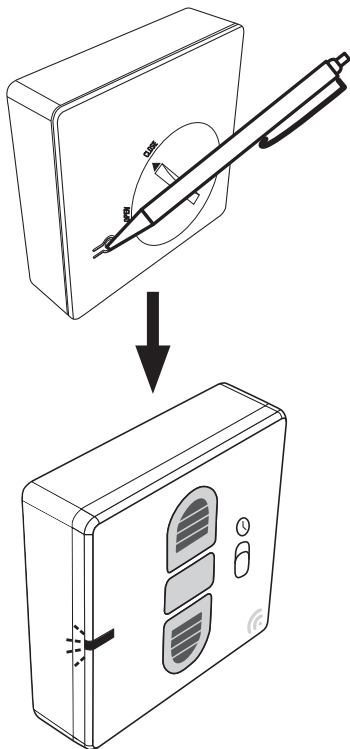



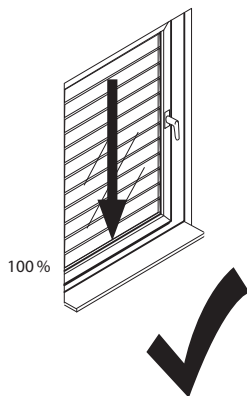
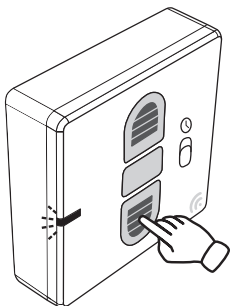



1.

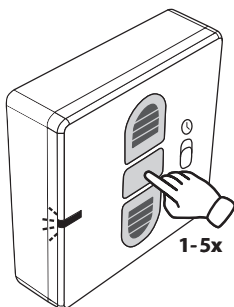

C5 ZEITSCHALTUHR MIT ROLLADENMOTOR KOPPELN

1.



- 1x = 1. 
- 2x = 2. 
- 3x = 3. 
- 4x = 4. 
- 5x = 5. 

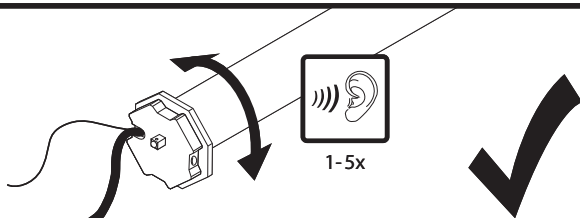

2.

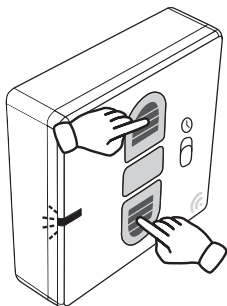

Beide Tasten kurz gleichzeitig drücken.

3.

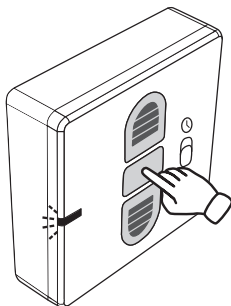

Taste Stopp kurz drücken.

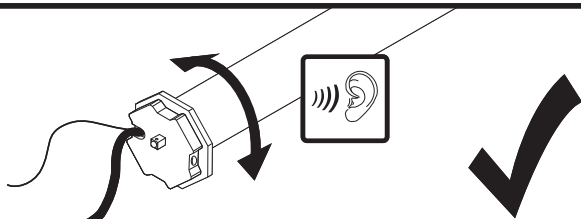

C6 DREHRICHTUNG PRÜFEN

1.

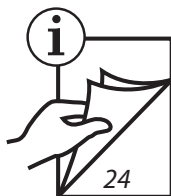
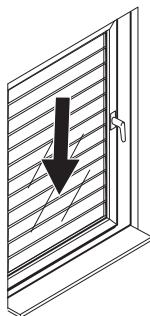
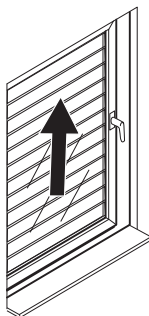
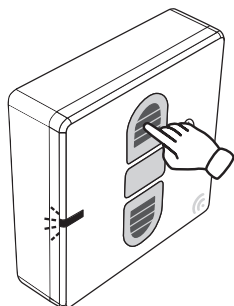

C7 DREHRICHTUNG ÄNDERN

DE

1.

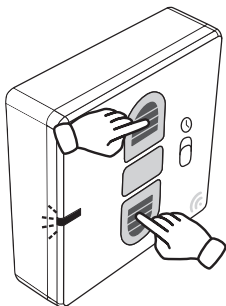

Beide Tasten kurz gleichzeitig drücken.

2.

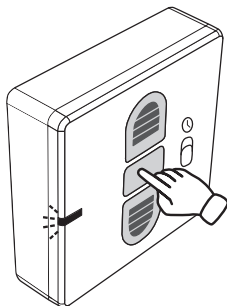

Taste Stopp kurz drücken.

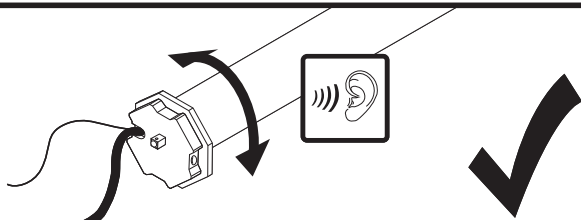

C8 ENDLAGE OBEN EINSTELLEN

1.

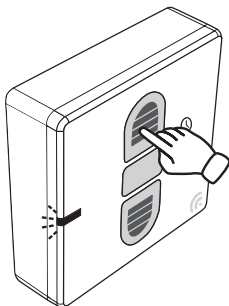

2.

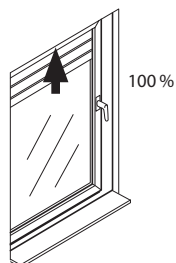
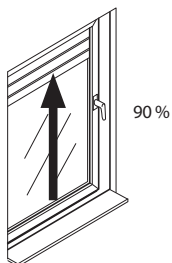
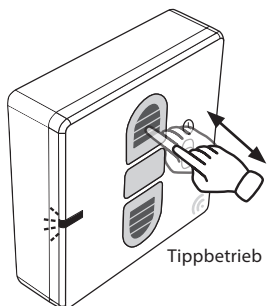

3.



Beide Tasten kurz
gleichzeitig drücken.

4.

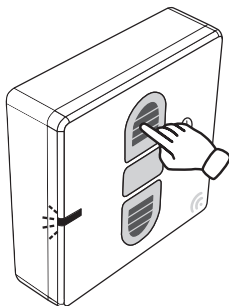

Taste Auffahrt kurz drücken.

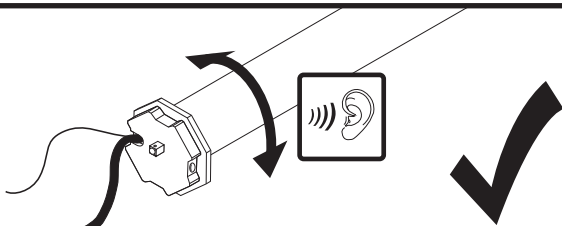

C9 ENDLAGE UNTEN EINSTELLEN

1.

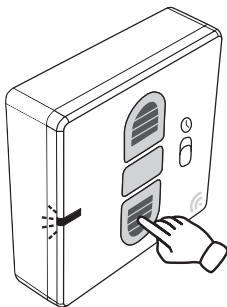

2.

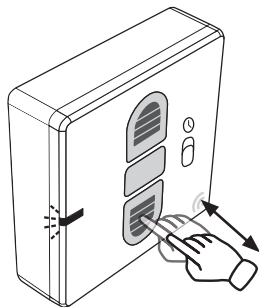

Tipbetrieb

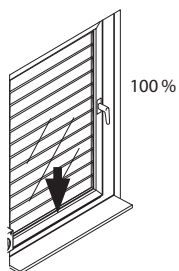
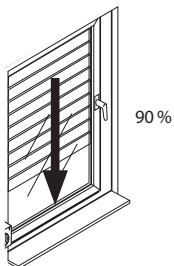

3.

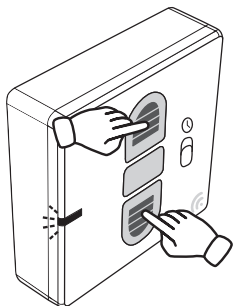

Beide Tasten kurz
gleichzeitig drücken.

4.

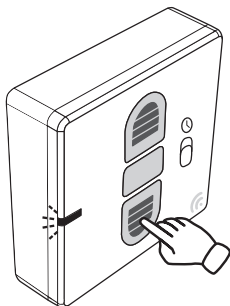

Taste Abfahrt kurz drücken.

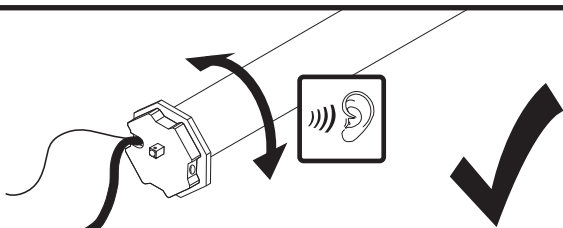

1.

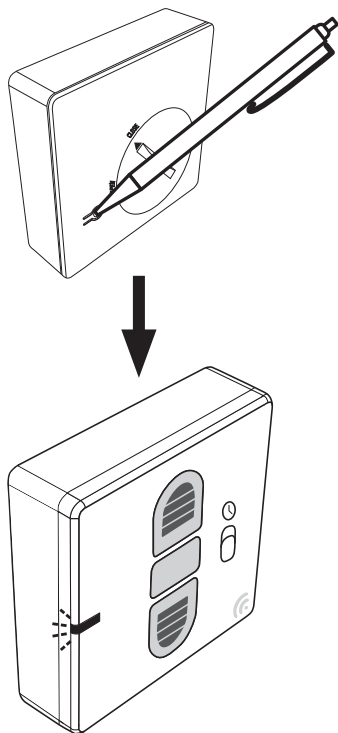

1.

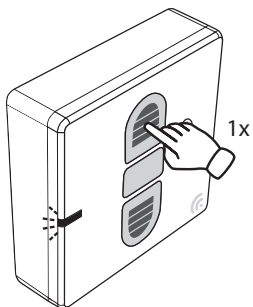

0%

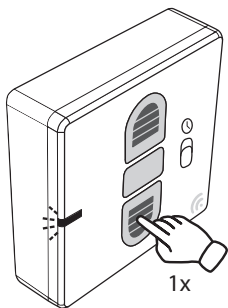
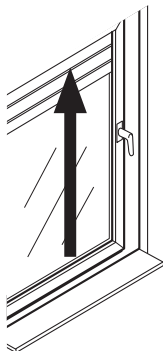

100%

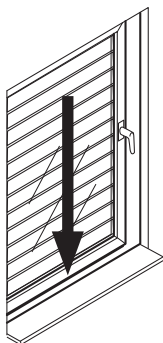

D ROLLADENMOTOR ZWISCHENLAGE SETZEN MIT ZEITSCHALTUHR (OPTIONAL)

D1 ZWISCHENLAGE SETZEN



Nur bei Rohrmotoren PREMIUM Art.-Nr.: 20810, 20820, 20840, 20506, 20510, 20811, 20821, 20841, 20507, 20511

1.

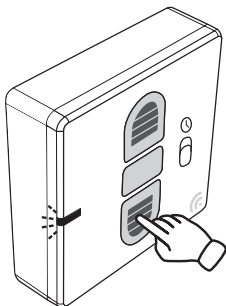

z.B. 60 %

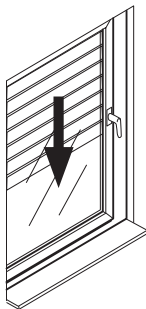

Alle Rohrmotoren (1 – 5) pro Kanal erhalten die gleiche Zwischenlage und fahren entsprechend.

2.

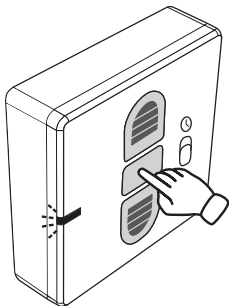

Taste Stopp kurz drücken.

3.

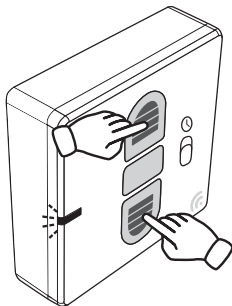

Beide Tasten gleichzeitig kurz drücken

4.

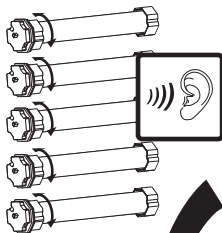
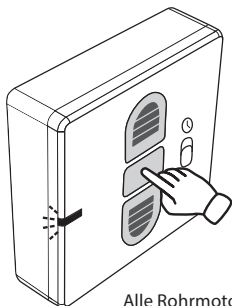

Alle Rohrmotoren fahren gleichzeitig!



D2 ZWISCHENLAGE ANFAHREN

1.

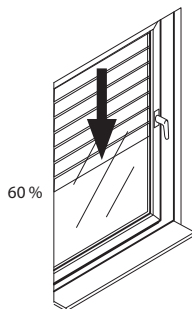
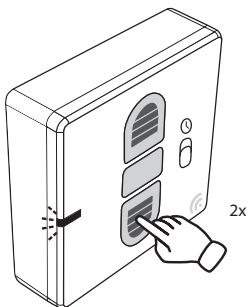

D3 ZWISCHENLAGE LÖSCHEN

1.

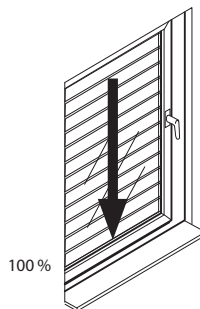
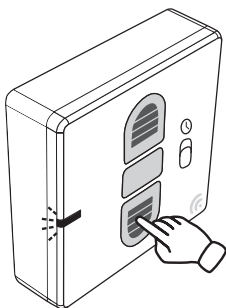

2.

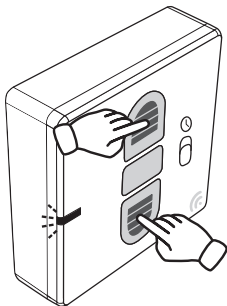

Beide Tasten gleichzeitig kurz drücken

3.

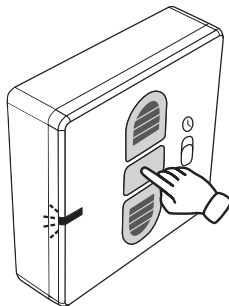

Taste Stopp kurz drücken.

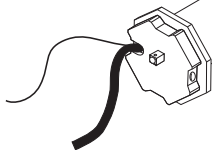

E WEITERE FUNKSENDER KOPPELN

E1 PROGRAMMIERMODUS STARTEN

1.

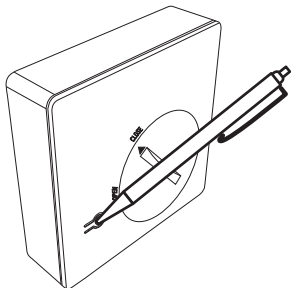

2.

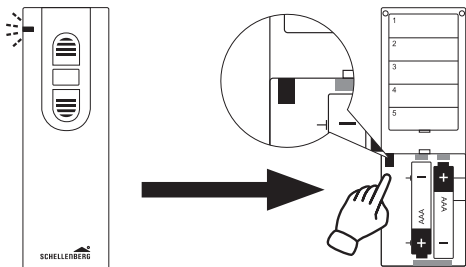

Das Kopieren der Einstellungen kann zwischen den folgenden Schellenberg Produkten erfolgen:
Funk-Handsender 1-Kanal (Art.Nr. 20015/20021)
Funk-Handsender 5-Kanal (Art.Nr. 20016/20023)
Funk-Zeitschaltuhr (Art.Nr. 20031/20036)
Funk-Zeitschaltuhr PREMIUM (Art.Nr. 20032/20037)

1.

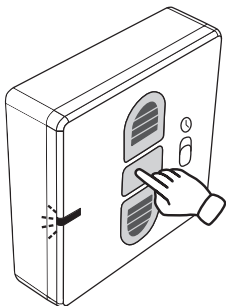

1

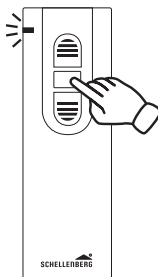

2

1 2 3 4 5
sec

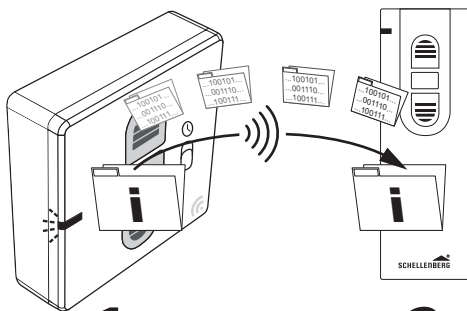

1

2

E3 PROGRAMMIERMODUS BEENDEN

1.

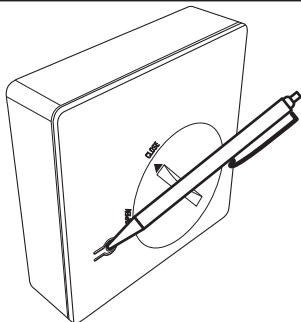

2.

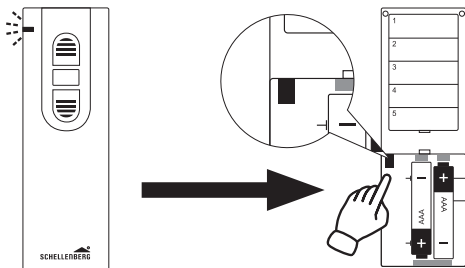

F FUNK-ZEITSCHALTUHR PROGRAMMIEREN

DE

F1 ZEITAUTOMATIK AKTIVIEREN

1.

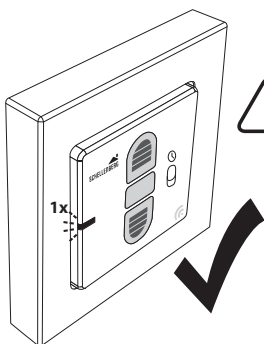
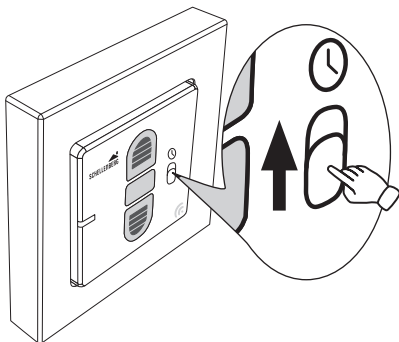

Blinkt die LED beim Einschalten 1x kurz, ist eine automatische Zeit programmiert.

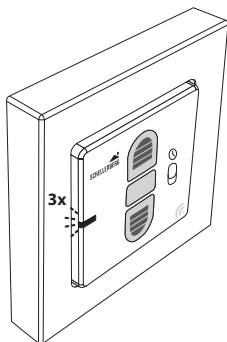

Blinkt die LED beim Einschalten 3x kurz,
ist noch keine automatische Zeit programmiert.

F2 ZEITAUTOMATIK – AUF- UND ABFAHRTSZEITEN PROGRAMMIEREN

DE



Schritt 1 und 2 einmalig
zur gewünschten Uhrzeit vornehmen

1.

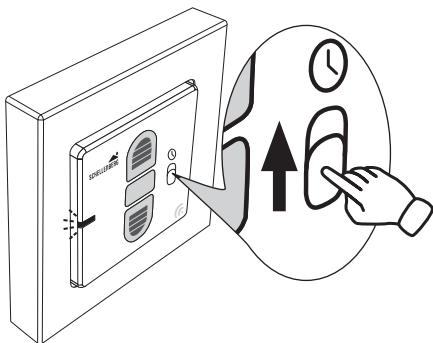

Die Endlagen müssen eingestellt sein.



z.B. um 7 Uhr
morgens

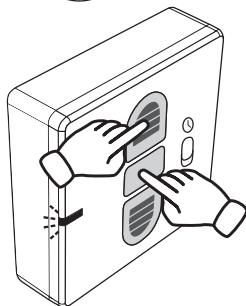

1x/24 h

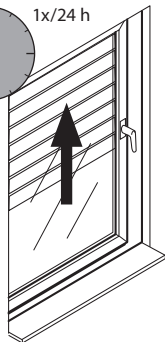

Beide Tasten gleichzeitig drücken



z.B. um 22 Uhr
abends

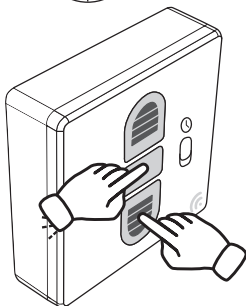

Beide Tasten gleichzeitig drücken



1x/24 h

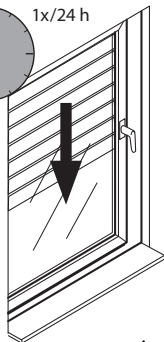

F3 ZEITAUTOMATIK – AUF- UND ABFAHRTSZEITEN LÖSCHEN

1.

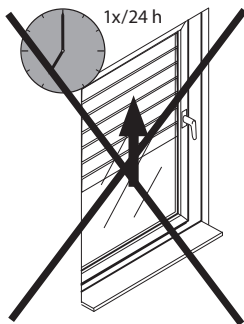
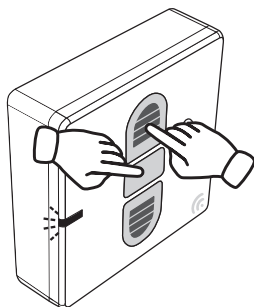
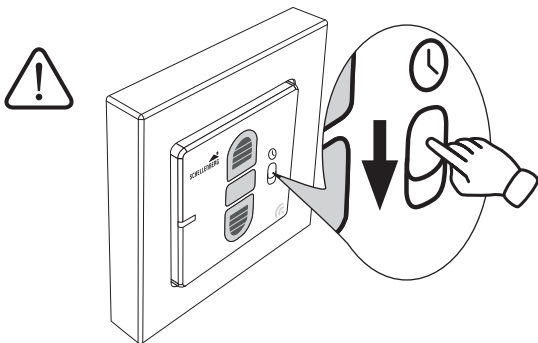

Beide Tasten gleichzeitig drücken.

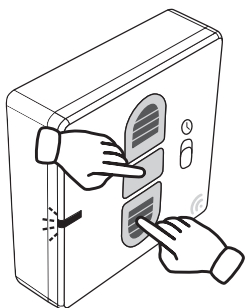

Beide Tasten gleichzeitig drücken.

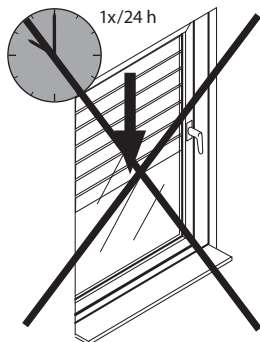

F4 ZEITAUTOMATIK DEAKTIVIEREN (AUSSPERRSCHUTZ)

1.

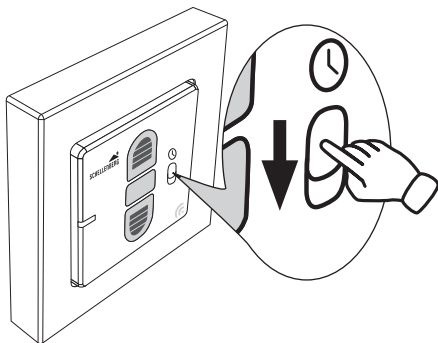

Zusätzliche Funktion des Aussperrschutzes.

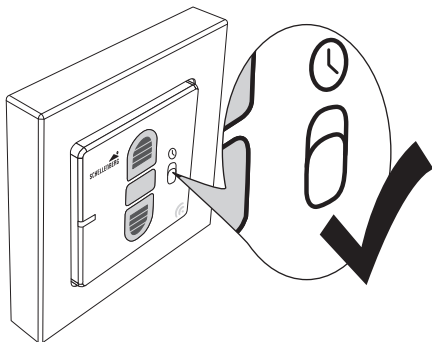

1.

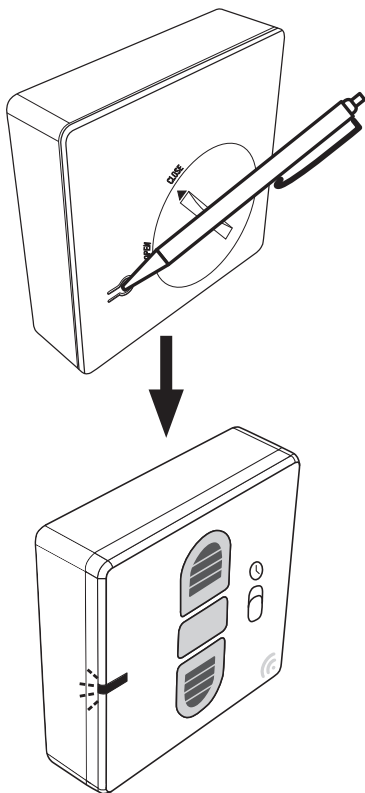

2.

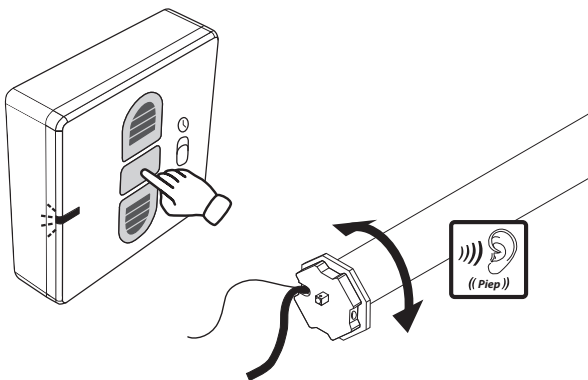

Anwahl Rohrmotor-Adresse.

Taste Stopp so oft drücken, bis sich gewünschter Rohrmotor meldet.

3.

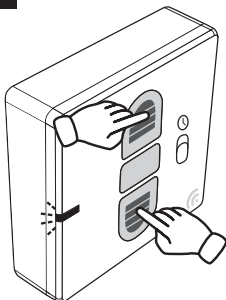

Beide Tasten gleichzeitig kurz drücken.

4.

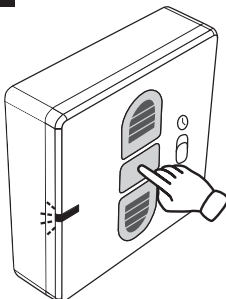

5.

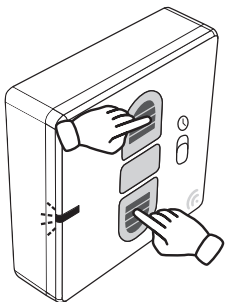

Beide Tasten kurz
gleichzeitig drücken.

6.

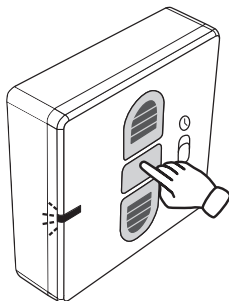

7.

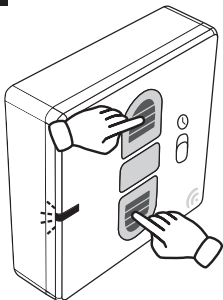

Beide Tasten kurz
gleichzeitig drücken.

8.

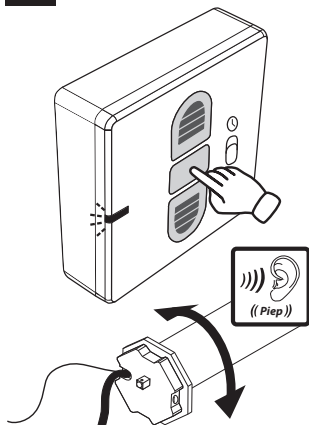

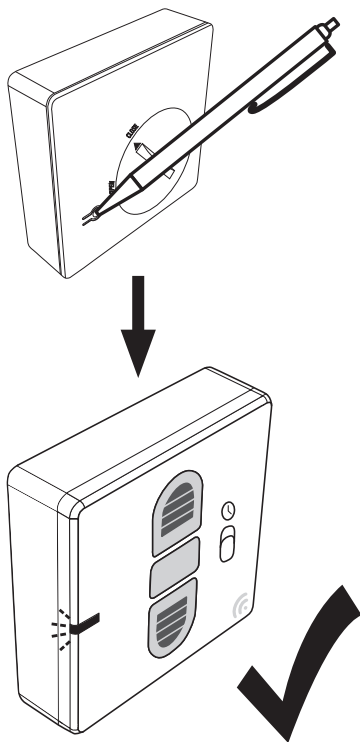

1.

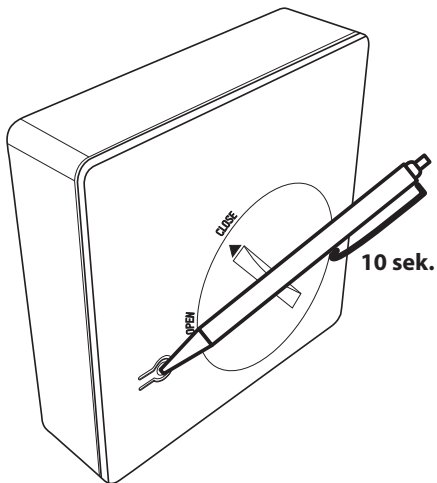

I WERKRESET – ROLLADENMOTOR

I1 ROLLADENMOTOR IN LERNBEREITSCHAFT VERSETZEN

OPTION A

gilt für folgende Rolladenmotoren (Artikelnummer):

20506, 20510, 20810, 20820, 20840

1.

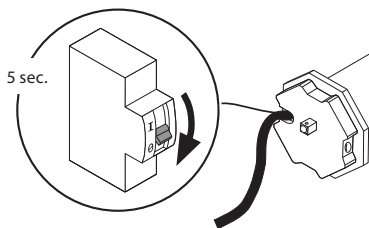

Rohrmotor für 5 Sek. spannungsfrei schalten.

2.

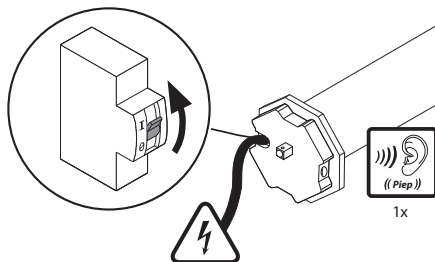

230 V AC, 50 Hz

OPTION B

DE

gilt für folgende Rolladenmotoren (Artikelnummer):
21106, 21110, 21210, 21220, 21240

1.

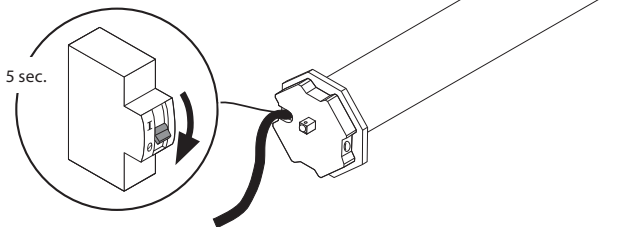

Rohrmotor für 5 Sek. spannungsfrei schalten.

2.

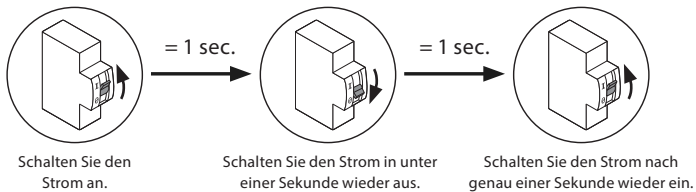

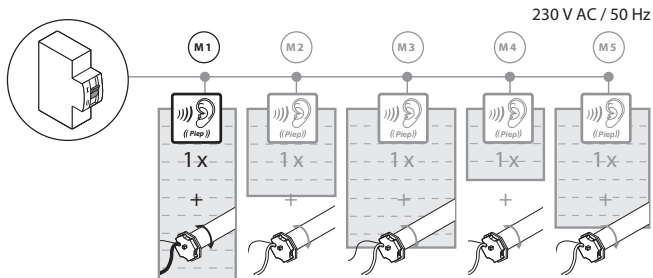

Hinweis:

Der Lernmodus ist aktiv, sobald der Rollladenmotor dies durch einen Signalton, sowie eine kurze Vor- und Zurückbewegung bestätigt. Danach haben Sie ca. 15 Minuten Zeit bevor der Lernmodus, ohne Einstell-Aktionen, wieder geschlossen wird.



Hinweis:



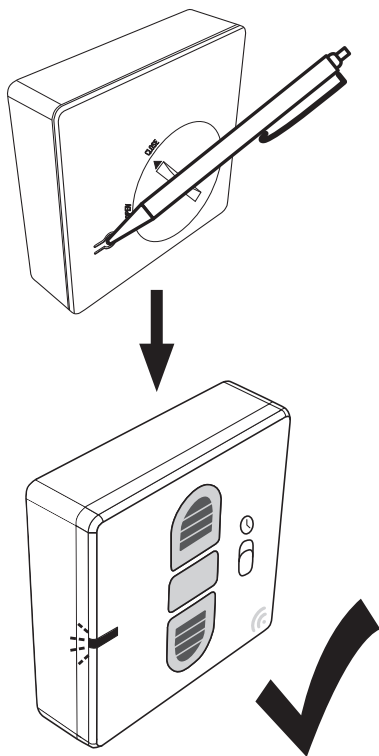

Sobald mehrere Rollladenmotoren an der gleichen Stromzuleitung angeschlossen sind, bitte bevorzugt so montieren, dass jeder Motor einzeln spannungsfrei geschaltet werden kann. Es können max. 5 Rollladenmotoren an einer Stromzuleitung angeschlossen werden.

1.

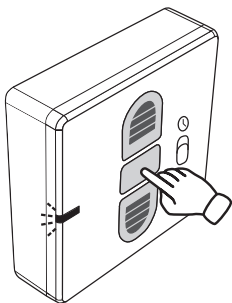

2.



- 1x = 1. 
- 2x = 2. 
- 3x = 3. 
- 4x = 4. 
- 5x = 5. 

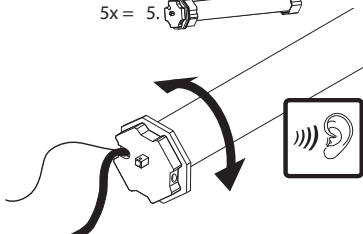

3.

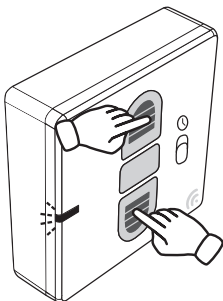

4.

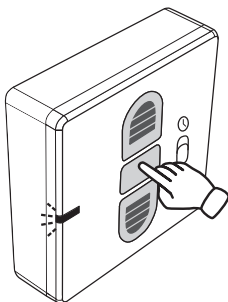

Beide Tasten kurz
gleichzeitig drücken.

5.

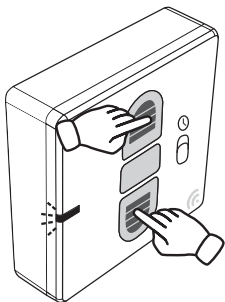

6.

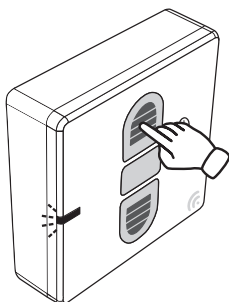

Beide Tasten kurz
gleichzeitig drücken.

7.

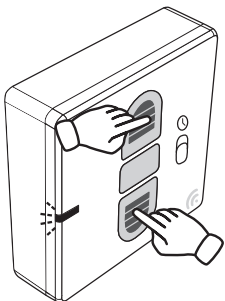

8.

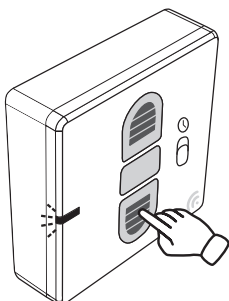

Beide Tasten kurz
gleichzeitig drücken.

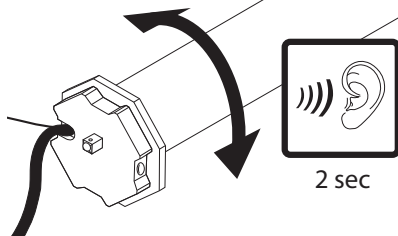

8.

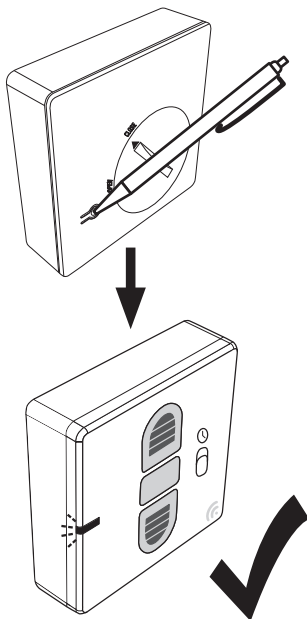

Verbinden Sie verschiedene Schellenberg Funk-Produkte mit Hilfe des Handsenders und einem der nachfolgenden Smart Home Produkte. Der Handsender als Gerät kann nicht mit dem Smart Home System gekoppelt werden.

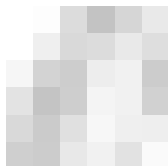
SCHELLENBERG SMART HOME SYSTEM

Art.Nr. 21000

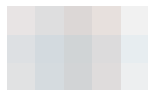
www.schellenberg.de/SH1/**SMART FRIENDS SYSTEM**

Art.Nr. 26000



ABUS
Paulmann
Schellenberg
STEINEL

www.smart-friends.com

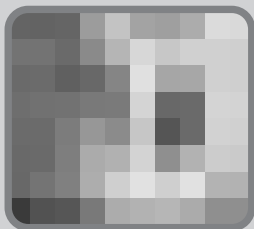

Kunden-Service

Bei Gewährleistung, Ersatzteilbedarf oder Fragen rund um die sachgemäße Montage Ihres Produktes wenden Sie sich bitte an unseren Kunden-Service.

Alfred Schellenberg GmbH

An den Weiden 31
57078 Siegen
service@schellenberg.de
www.schellenberg.de

Erreichbarkeit:

Mo - Fr: 7.30 Uhr - 21.00 Uhr
Sa: 8.00 Uhr - 14.00 Uhr
Tel. +49 (0)271 89056 - 444
Fax +49 (0)271 89056 - 398